



Register your new Bosch now:
www.bosch-home.com/welcome



Lave-linge
WAW32740CH



BOSCH

fr Notice d'utilisation et d'installation

Votre nouveau lave-linge

Vous avez opté pour un lave-linge de marque Bosch.

Prenez quelques minutes pour consulter cette documentation et découvrir les avantages de votre lave-linge.

Conformément à la politique de qualité de la marque Bosch, nous soumettons chaque lave-linge qui quitte notre usine à des contrôles minutieux afin de garantir son bon état et son bon fonctionnement.

Pour plus d'informations sur nos produits, nos accessoires, nos pièces de rechange et nos services, consultez notre site Internet www.bosch-home.com ou adressez-vous à nos centres de service après-vente.

Si la notice d'installation et d'utilisation porte sur différents modèles, les différences sont indiquées là où cela est nécessaire.



Ne mettez le lave-linge en service qu'après avoir lu cette notice d'installation et d'utilisation !

Règles de présentation

Avertissement !

L'association de ce symbole et de ce mot indique une situation potentiellement dangereuse. En cas de non-observation, risques de blessures voire de mort.

Attention !

Ce mot indique une situation potentiellement dangereuse. En cas de non-observation, risques de dégâts matériels et/ou d'atteinte à l'environnement.

Remarque/astuce

Indications permettant d'utiliser l'appareil au mieux et autres informations utiles.

1. 2. 3. / a) b) c)









Les séquences d'opérations sont indiquées par des chiffres ou des lettres.

■ / -

Les listes sont matérialisées par des puces ou des tirets.

Table des matières

	Destination de l'appareil	5		Linge	29
	Consignes de sécurité	6		Préparation du linge	29
	Enfants/personnes/animaux domestiques	6		Trier le linge	29
	Installation	8		Produit lessiviel	30
	Commande	10		Choix de la bonne lessive	30
	Nettoyage/maintenance	12		Économiser de l'énergie et du produit lessiviel	30
	Protection de l'environnement	14		Tableau des programmes	31
	Emballage / Appareil usagé	14		Programmes au programmateur	31
	Conseils pour économiser de l'énergie	14		ActiveOxygen Refresh 	36
	Installation et branchement	15		Amidonnage	36
	Étendue des fournitures	15		Coloration / Décoloration	36
	Consignes de sécurité	16		Treppage	36
	Surface d'installation	16		Préréglages des programmes	37
	Installation sur un socle ou un plancher à poutres de bois	16		Température	37
	Installation sur un socle avec tiroir	16		Vitesse d'essorage	37
	Installation de l'appareil sous un plan de travail / dans une cuisine intégrée	17		Fin dans	38
	Enlever les cales de transport	17		Options de programme supplémentaires	39
	Longueurs de flexibles, conduites et lignes	18		SpeedPerfect	39
	Arrivée de l'eau	19		EcoPerfect	39
	Évacuation de l'eau	20		Prélavage	39
	Nivellement	21		Rinçage plus	39
	Raccordement électrique	21		Facile	39
	Avant la première utilisation	22		Active Oxygen 	39
	Transport	23		Le plus important en bref	24
	Présentation de l'appareil	25		Lave-linge	25
	Lave-linge	25		Bandeau de commande	26
	Bandeau de commande	26		Bandeau d'affichage	27
	Bandeau d'affichage	27			

	Utilisation de l'appareil	40		Dérangements, Que faire si ...	51
	Préparation du lave-linge	40		Déverrouillage d'urgence	51
	Allumer l'appareil/sélectionner un programme	40		Indications dans le bandeau d'affichage	52
	Introduire le linge dans le tambour	40		Dérangements, Que faire si	53
	Doser et verser le produit lessiviel et le produit d'entretien.	41		Service après-vente	56
	Modifier les pré réglages des programmes	42		Valeurs de consommation.	57
	Sélectionner des options de programme supplémentaires	43		Consommation d'énergie et d'eau, durée du programme et humidité résiduelle des programmes de lavage principaux	57
	Lancer le programme	43		Programmes les plus efficaces pour les textiles en coton	58
	Sécurité enfant	43		Données techniques	58
	Rajouter du linge	44		Garantie Aqua-Stop	59
	Modifier le programme	44			
	Interrompre le programme.	44			
	Fin du programme avec réglage Cuve pleine	45			
	Fin du programme.	45			
	Retirer le linge/éteindre l'appareil	45			
	Réglages de l'appareil	46			
	Activer le mode réglage	46			
	Modifier le volume du signal	46			
	Sélectionner/désélectionner l'arrêt automatique de l'appareil	46			
	Signal d'indication Activer/désactiver l'entretien du tambour.	46			
	Quitter le mode réglage.	46			
	Technique sensorielle	47			
	Calcul de charge	47			
	Système de contrôle anti-balourd	47			
	Aqua-Sensor	47			
	Nettoyage et entretien	47			
	Corps de la machine / bandeau de commande	48			
	Tambour de lavage	48			
	Détartrage	48			
	Tiroir à produit lessiviel et son boîtier	48			
	Pompe de vidange bouchée, vidange de secours.	49			
	Flexible d'écoulement bouché au niveau du siphon	50			
	Filter bouché dans l'arrivée d'eau	50			



Destination de l'appareil

- Cet appareil est destiné uniquement à un usage domestique privé.
- N'installez pas et n'utilisez pas cet appareil dans un endroit susceptible d'être soumis au gel, ni à l'extérieur. Cet appareil risque d'être endommagé si l'eau résiduelle qu'il contient gèle. Si les tuyaux gèlent, ils peuvent se fissurer/éclater.
- Cet appareil doit uniquement être utilisé pour laver du linge domestique, composé d'articles lavables en machine et de lainages lavables à la main (se référer à leur étiquette). L'utilisation de l'appareil à d'autres fins est en dehors de la portée de son application prévue et est interdite.
- Cet appareil peut être utilisé avec de l'eau courante froide et de la lessive et des produits d'entretien courants du commerce (adaptés à une utilisation en machine).
- Cet appareil est destiné à être utilisé jusqu'à une hauteur de 4 000 mètres au-dessus du niveau de la mer.

Avant de mettre l'appareil sous tension :

Vérifiez que l'appareil ne présente aucun endommagement visible. Ne mettez pas l'appareil en service s'il est endommagé. En cas de problème, contactez votre revendeur spécialisé ou notre service après-vente.

Lisez et observez les notices de montage et d'utilisation, ainsi que toutes les autres informations fournies avec cet appareil.

Conservez soigneusement ces documents. Ils pourront vous être utiles par la suite ou servir aux utilisateurs suivants.

Consignes de sécurité

Les informations de sécurité et mises en garde ci-après contribuent à vous protéger contre des blessures éventuelles et à prévenir des dégâts matériels à votre environnement.

Cependant, il importe de prendre les précautions nécessaires et d'agir avec le plus grand soin lors de l'installation, de la maintenance, du nettoyage et de l'utilisation de l'appareil.

Enfants/personnes/animaux domestiques

Mise en garde Danger de mort !

Les enfants ou personnes qui ne sont pas à même d'évaluer les risques liés à l'utilisation de l'appareil risquent de se blesser ou de mettre leur vie en danger. Veuillez par conséquent noter ce qui suit :

- L'appareil peut être utilisé par des enfants âgés de plus de 8 ans, des personnes présentant des capacités physiques, sensorielles ou mentales réduites, des personnes peu expérimentées ou possédant peu de connaissances pour autant qu'elles soient supervisées ou qu'elles aient bénéficié d'instructions concernant l'utilisation de l'appareil en toute sécurité et qu'elles aient compris les risques potentiels liés à l'utilisation de l'appareil.
- Les enfants ne doivent pas jouer avec cet appareil.
- N'autorisez pas les enfants à nettoyer ou effectuer la maintenance de cet appareil sans surveillance.
- Ne laissez pas les enfants de moins de 3 ans ni les animaux domestiques s'approcher de cet appareil.
- Ne laissez pas l'appareil sans surveillance quand des enfants ou d'autres personnes qui ne peuvent pas évaluer les risques se trouvent dans le voisinage.

⚠ Mise en garde
Danger de mort !

Les enfants peuvent s'enfermer eux-mêmes à l'intérieur de l'appareil et mettre ainsi leur vie en danger.

- Ne placez pas l'appareil derrière une porte car elle pourrait obstruer le hublot de l'appareil ou empêcher son ouverture complète.
- Dès qu'un appareil est arrivé en fin de vie, tirez la fiche principale de la prise **avant** de sectionner le câble principal, ensuite détruisez le verrouillage sur le hublot de l'appareil.

⚠ Mise en garde
Risque d'asphyxie !

En autorisant les enfants à jouer avec l'emballage/film de plastic ou composants d'emballage, ils risquent de s'y empêtrer ou de les mettre sur leur tête et d'étouffer. Garder l'emballage, film de plastic et composants d'emballage hors de portée des enfants.

⚠ Mise en garde
Risque d'empoisonnement !

Les lessives et les produits d'entretien peuvent entraîner un empoisonnement en cas d'ingestion.

Si vous avalez ces derniers par accident, consultez immédiatement un médecin. Rangez les lessives et les produits d'entretien hors de portée des enfants.

⚠ Mise en garde
Risque de brûlures !

Lorsque vous lavez à haute température, le verre du hublot de l'appareil devient chaud. Empêchez les enfants de toucher le hublot de l'appareil lorsque celui-ci est chaud.

⚠ Mise en garde
Irritation de la peau/des yeux !

Le contact avec des détergents ou des produits d'entretien peut provoquer des irritations des yeux/de la peau.

Rincez-vous soigneusement les yeux/la peau s'ils entrent en contact avec de la lessive ou des produits d'entretien. Conservez les lessives et les produits d'entretien hors de portée des enfants.

Installation

Mise en garde **Risque de choc électrique/ d'incendie/de dommage matériel/de dommage à l'appareil !**

Si l'appareil n'est pas correctement installé, cela peut aboutir à une situation dangereuse. Assurez-vous que :

- La tension principale sur la prise de courant correspond à la tension nominale spécifiée sur l'appareil (plaque signalétique). Les charges connectées et les fusibles requis sont spécifiés sur la plaque signalétique.
- L'appareil est connecté uniquement à une source de courant alternatif par le biais d'une prise de courant reconnue à l'échelle nationale et avec mise à la terre qui a été correctement installée.
- La fiche principale et la prise avec mise à la terre correspondent et le système de mise à la terre est correctement installé.
- La section de câble est suffisamment large.
- La fiche principale est accessible à tout moment.

- Si vous utilisez un disjoncteur différentiel, utilisez uniquement un disjoncteur portant le marquage suivant : . La présence de ce marquage est le seul moyen d'être sûr que l'appareil satisfait à tous les règlements en vigueur.

Mise en garde **Risque de choc électrique/ d'incendie/ de dommage matériel/de dommage à l'appareil !**

L'altération ou la détérioration du câble principal de l'appareil peut entraîner une décharge électrique, un court-circuit ou un incendie en raison d'une surchauffe.

Le câble principal ne peut pas être coudé, écrasé ou altéré et ne peut entrer en contact avec aucune source de chaleur.

Mise en garde **Risque d'incendie/de dommage matériel/de dommage à l'appareil !**

L'utilisation de rallonges ou de blocs multiprises peut provoquer un incendie en raison d'une surchauffe ou d'un court-circuit.

Connectez l'appareil directement à une prise avec mise à la terre qui a été correctement installée. N'utilisez pas de rallonges, de blocs multiprises ni de coupleurs à plusieurs voies.

⚠ Mise en garde
Risque de blessure/de
dommage matériel/de
dommage à l'appareil !

- L'appareil risque de vibrer ou de bouger en cours de fonctionnement, et donc de provoquer des blessures ou des dommages matériels. Placer l'appareil sur une surface propre, plane et solide, en utilisant un niveau à bulle pour vous guider, niveler l'appareil à l'aide des pieds à visser.
- Si vous saisissez l'appareil par des parties saillantes quelconques (ex. le hublot de l'appareil) en vue de le soulever ou de le déplacer, ces parties risquent de se briser et de vous blesser. Ne saisissez pas l'appareil par aucune partie saillante pour le déplacer.

⚠ Mise en garde
Risque de blessure !

- L'appareil est très lourd. Son soulèvement risque de causer des blessures. Ne soulevez pas l'appareil vous-même.
- L'appareil présente des arêtes vives sur lesquelles vous risquez de vous couper les mains. Ne saisissez pas l'appareil par ses arêtes vives. Porter des gants de protection pour le soulever.
- Les flexibles et les câbles principaux peuvent constituer un danger de trébuchement avec des blessures pour conséquence s'ils ne sont pas correctement acheminés. Acheminer les flexibles et les câbles de sorte qu'ils ne constituent aucun danger de trébuchement.

Attention !

Damage matériel/dommage à l'appareil

- En cas de pression d'eau trop élevée ou trop basse, l'appareil risque de ne pas pouvoir fonctionner correctement. Cela peut également provoquer des dommages matériels ou endommager l'appareil. Assurez-vous que la pression d'eau dans le système d'alimentation en eau est d'au moins 100 kPa (1 bar) et qu'elle n'excède pas 1 000 kPa (10 bars).
- Des dommages matériels ou un dommage à l'appareil risquent d'être la conséquence de tuyaux altérés ou détériorés. Les tuyaux d'eau ne peuvent pas être ni coudés, ni écrasés, ni altérés ni coupés.
- L'utilisation de tuyaux d'une autre marque pour raccorder l'alimentation en eau risque de provoquer des dommages matériels ou d'endommager l'appareil. Utilisez uniquement les tuyaux fournis avec l'appareil ou des tuyaux de rechange d'origine.

- L'appareil est sécurisée pour le transport par des dispositifs de sécurité pour le transport. Des dommages à l'appareil risquent d'être la conséquence si les dispositifs de sécurité pour le transport ne sont pas enlevés avant d'utiliser l'appareil.

Il importe d'enlever complètement tous les dispositifs de sécurité pour le transport avant d'utiliser l'appareil pour la première fois. Conserver séparément ces dispositifs de sécurité pour le transport. Afin d'éviter de détériorer l'appareil en cours de transit, il est important de replacer les dispositifs de sécurité pour le transport si l'appareil doit être transporté.

Commande

Mise en garde **Risque d'explosion/** **d'incendie !**

Le linge qui a été préalablement traité avec des produits nettoyants contenant des solvants (détachant, solvants de nettoyage) peut provoquer une explosion dans le tambour.

Bien rincer le linge avec de l'eau avant de le laver dans la machine.

⚠ Mise en garde**Risque d'empoisonnement !**

Des fumées toxiques peuvent être refoulées par des agents de nettoyage qui contiennent des solvants, par ex. solvant de nettoyage.

N'utilisez aucun agent de nettoyage qui contient des solvants.

⚠ Mise en garde**Risque de blessure !**

- Si vous placez tout votre poids/vous asseyez sur le hublot de l'appareil lorsque celui-ci est ouvert, l'appareil risque de basculer et de provoquer des blessures. Ne vous appuyez pas de tout votre poids sur le hublot de l'appareil lorsqu'il est ouvert.
- Si vous grimpez sur l'appareil, le plan de travail risque de casser et de provoquer des blessures. Ne grimpez pas sur l'appareil.
- Vous risquez de blesser vos mains si vous les introduisez dans le tambour pendant qu'il tourne encore. Patientez jusqu'à ce que le tambour s'arrête de tourner.

⚠ Mise en garde**Risque de brûlure !**

Lorsque vous lavez du linge à haute température, vous risquez de vous brûler si vous entrez en contact avec le produit de nettoyage chaud (par ex. lorsque vous évacuez un produit de nettoyage chaud dans un évier).

Ne mettez pas vos mains dans le produit de nettoyage chaud.

⚠ Mise en garde**Irritation de voies respiratoires/yeux !**

Cet appareil exécute des programmes utilisant de l'oxygène actif. L'oxygène actif peut irriter les muqueuses et fait pleurer les yeux.

Ne pas ouvrir la porte en utilisant le déblocage d'urgence si un programme fonctionne avec de l'oxygène actif. Attendre que la porte ait été débloquée.

⚠ Mise en garde**Irritation de la peau/des yeux !**

De la lessive et des produits d'entretien risquent d'être projetés si vous ouvrez le bac à produits en cours de fonctionnement de l'appareil. Rincez-vous soigneusement les yeux/la peau s'ils entrent en contact avec de la lessive ou des produits d'entretien. Consulter immédiatement un médecin en cas d'ingestion accidentelle.

Attention !

Domage matériel/dommage à l'appareil

- Si la quantité de linge dans l'appareil excède la capacité de charge maximum, l'appareil risque de ne pas pouvoir fonctionner correctement. Cela peut également provoquer un dommage matériel ou endommager l'appareil. Ne pas dépasser la capacité de charge maximum de linge sec. S'assurer de respecter les capacités de charge maximum spécifiées pour chacun des programmes.
→ Page 31
- Des dommages matériels ou un dommage à l'appareil risquent d'être la conséquence si vous versez la mauvaise quantité de lessive ou d'agent de nettoyage. Utiliser des lessives/produits d'entretien/agents de nettoyage et adoucissants conformément aux instructions du fabricant.

Nettoyage/maintenance

Mise en garde Danger de mort !

L'appareil fonctionne à l'électricité. Danger d'électrocution si vous entrez en contact avec des composants se trouvant sous tension. Veuillez donc prendre en compte ce qui suit :

- Mettre l'appareil hors tension. Débrancher l'appareil du secteur (retirer la prise).
- Ne jamais tirer la fiche principale avec des mains mouillées.
- Pour retirer la fiche principale de la prise, toujours tirer la fiche elle-même et non pas par le câble principal, sans quoi celui-ci risque d'être endommagé.
- Ne pas entreprendre de modifications techniques sur l'appareil ou ses équipements.
- Les réparations et tout autre travail sur l'appareil doivent être effectuées uniquement par notre service à la clientèle ou par un électricien. Ceci s'applique également pour le remplacement du câble principal (si nécessaire).

- Des câbles principaux de rechange peuvent être commandés auprès de notre service à la clientèle.

⚠ Mise en garde
Risque d'empoisonnement !

Des fumées toxiques peuvent être refoulées par des agents de nettoyage qui contiennent des solvants, par ex. solvant de nettoyage.

N'utilisez aucun agent de nettoyage qui contient des solvants.

⚠ Mise en garde
Risque de choc électrique/de dommage matériel/de dommage à l'appareil !

La pénétration d'humidité dans l'appareil peut provoquer un court-circuit.

Ne pas utiliser d'appareil à pression ou à vapeur pour nettoyer votre appareil.

⚠ Mise en garde
Risque de blessure/de dommage matériel/de dommage à l'appareil !

L'utilisation de pièces de rechange ou d'accessoires d'une autre marque peut s'avérer être dangereuse et de provoquer des dommages matériels ou d'endommager l'appareil.

Pour des raisons de sécurité, utiliser uniquement des pièces de rechange et des accessoires d'origine.

Attention !
Dompage matériel/dommage à l'appareil

Des agents de nettoyage et agents de pré-traitement du linge (p. ex. produit éliminant les taches, sprays de pré-lavage, etc.) risquent de causer des dommages s'ils entrent en contact avec les surfaces de l'appareil. Veuillez donc prendre en compte ce qui suit :

- Éviter que ces agents n'entrent en contact avec les surfaces de l'appareil.
- N'utiliser rien d'autre que de l'eau et un chiffon doux et humide pour nettoyer l'appareil.
- Éliminer tout détergent, spray et autres résidus immédiatement.



Protection de l'environnement

Emballage / Appareil usagé



Jetez l'emballage selon les consignes de tri sélectif. Cet appareil est marqué selon la directive européenne 2012/19/UE relative aux appareils électriques et électroniques usagés (waste electrical and electronic equipment - WEEE). La directive définit le cadre pour une reprise et une récupération des appareils usagés applicables dans les pays de la CE.

Conseils pour économiser de l'énergie

- Utilisez la quantité maximale de linge permise par le programme respectif. Tableau des programmes → *Page 31*
- Lavez le linge normalement sale sans prélavage.
- Économiser de l'énergie et du produit lessiviel avec du linge légèrement et normalement sale. → *Page 30*
- Les températures de programme indiquées s'orientent sur la température mentionnée sur l'étiquette d'entretien que comporte chaque article textile. Pour des raisons d'économie d'énergie, tout en assurant un résultat de lavage optimal, la température de lavage réelle peut différer de la température de programme indiquée.
- **Indications concernant la consommation d'énergie et d'eau :** → *Page 27*
Les affichages renseignent sur la hauteur relative de la consommation d'énergie ou d'eau dans les programmes sélectionnés. Plus il y a de voyants allumés, plus la consommation respective est élevée. Cela vous permet de comparer les consommations dans les programmes lors de la sélection de différents réglages de programme et d'opter, le cas échéant, pour un réglage de programme consommant moins d'énergie ou d'eau.
- **Mode Économie d'énergie :**
L'éclairage du bandeau d'affichage s'éteint au bout de quelques minutes, la touche  clignote. Appuyer sur n'importe quelle touche pour activer l'éclairage. Pendant l'exécution d'un programme, le mode Économie d'énergie ne s'active pas.
- **Extinction automatique :** Si vous restez longtemps sans effectuer de réglage sur l'appareil, il peut s'éteindre automatiquement avant le démarrage du programme et après la fin du programme, ceci pour économiser de l'énergie. Pour allumer l'appareil, appuyer à nouveau sur l'interrupteur principal. Activation/désactivation de la fonction → *Page 46*
- Si ensuite le linge doit passer au sèche-linge, réglez la vitesse d'essorage en respectant les instructions du fabricant du sèche-linge.



Installation et branchement

Étendue des fournitures

Remarque : Vérifiez si la machine présente des avaries de transport. Ne mettez pas en service une machine endommagée. En cas de réclamation, veuillez vous adresser au revendeur auprès duquel vous avez acquis l'appareil ou à notre service après-vente. → Page 56

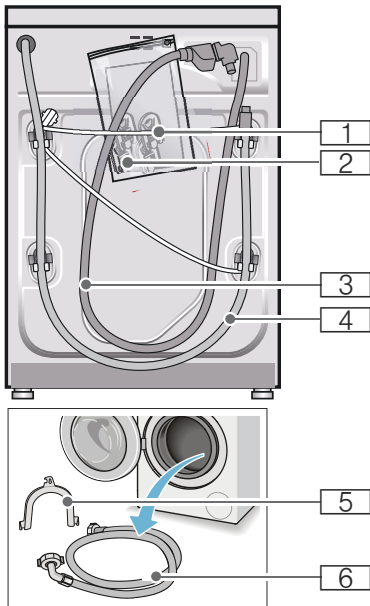

- 1 Cordon d'alimentation électrique
- 2 Sachet de rangement :
 - Notice d'utilisation et d'installation
 - Répertoire du réseau de service après-vente*
 - Garantie*
 - Coiffes pour obstruer les orifices restants une fois les cales de transport enlevées
 - Adaptateur avec joint de 21 mm = 1/2" à 26,4 mm = 3/4" *
- 3 Flexible d'arrivée d'eau sur le modèle Aquastop
- 4 Flexible d'écoulement d'eau
- 5 Coude pour fixer le flexible d'écoulement d'eau*
- 6 Flexible d'arrivée d'eau sur les modèles Standard/Aqua-Secure

* selon le modèle

Accessoire supplémentaire

éventuellement nécessaire : un collier à vis de \varnothing 24 - 40 mm (commerce spécialisé) permettant le raccordement du flexible d'écoulement d'eau à un siphon.

Outillage utile

- Niveau à bulle pour la mise à niveau
- Clés à vis avec embout :
 - calibre 13 pour retirer les cales de transport et
 - calibre 17 pour ajuster les pieds de l'appareil

Consignes de sécurité

Mise en garde **Risque de blessure !**

- Le lave-linge est lourd. Prudence lorsque vous soulevez/transportez le lave-linge.
- Si vous soulevez le lave-linge par des pièces faisant saillie (par ex. le hublot), elles risquent de casser et de provoquer des blessures. Ne soulevez pas le lave-linge par ses pièces saillantes.
- Si les flexibles et les lignes du secteur n'ont pas été posés correctement, vous risquez de trébucher et de vous blesser. Disposez les flexibles et le cordon de manière à éviter tout risque de chute.

Attention ! **Dompage de l'appareil**

Les flexibles dans lesquels l'eau gèle peuvent se déchirer / éclater. N'installez pas le lave-linge sur des lieux exposés au risque de gel et / ou en plein air.

Attention ! **Dégât des eaux**

Les points de raccordement des flexibles d'arrivée d'eau et d'écoulement d'eau sont sous une pression d'eau élevée. Pour éviter des fuites ou des dégâts des eaux, veuillez impérativement respecter les consignes figurant dans ce chapitre.

Remarques

- Outre les consignes énoncées ici, vous aurez peut-être à respecter aussi les prescriptions particulières énoncées par vos compagnies distributrices d'eau et d'électricité.
- En cas de doute, confiez le branchement à un spécialiste.

Surface d'installation

Remarque : Le lave-linge doit se trouver bien d'aplomb sinon il risque de se déplacer en cours de fonctionnement !

- La surface d'installation doit être dure et plane.
- Les sols / revêtements de sol souples, mous ne conviennent pas.

Installation sur un socle ou un plancher à poutres de bois

Attention ! **Dompage de l'appareil**

Pendant l'essorage, la machine risque de se déplacer et de basculer / se renverser au bord du socle. Fixez impérativement les pieds de l'appareil avec des pattes de retenue. N° de réf. WMZ 2200, WX 9756, Z 7080X0

Remarque : Sur un plancher en poutres de bois, placez le lave-linge :

- de préférence dans un coin,
- sur une plaque en bois résistante à l'eau (épaisseur minimum. 30 mm) vissée sur le sol.

Installation sur un socle avec tiroir

Socle N° de réf. : WMZ 20490, WZ 20490, WZ 20510, WZ 20520

Installation de l'appareil sous un plan de travail / dans une cuisine intégrée

⚠ Mise en garde **Danger de mort !**

Risque d'électrocution en cas de contact avec des composants sous tension.
Ne retirez pas la plaque recouvrant l'appareil.

Remarques

- La niche doit faire 60 cm de largeur.
- N'installez le lave-linge que sous un plan de travail continu fermement relié aux placards voisins.

Enlever les cales de transport

Attention !

Dompage de l'appareil

- Pour le transport, la machine est immobilisée par des cales de transport. Pendant la marche de la machine, les cales de transport non retirées risquent d'endommager le tambour par exemple.
- Avant la première utilisation, enlevez impérativement et entièrement les 4 cales de transport. Rangez les cales.
- Pour éviter des dégâts au cours d'un transport ultérieur, réincorporez impérativement les cales avant d'effectuer le transport.

Remarque : Conservez les vis et les douilles.

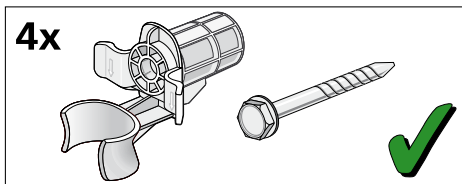

1. Retirer les flexibles des fixations.

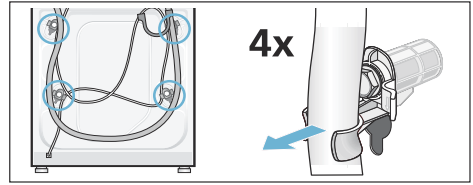

2. Dévisser les 4 cales de transport à l'aide d'une clé plate SW13 et les retirer.
Enlever les douilles. Sortir le cordon d'alimentation de ses supports.

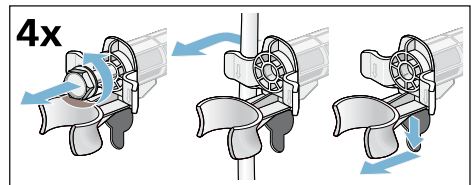

3. Mettre les couvercles en place.
Verrouiller fermement les couvercles en appuyant sur le crochet de blocage.

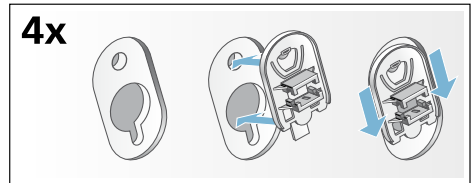

Longueurs de flexibles, conduites et lignes

■ Raccordement à gauche

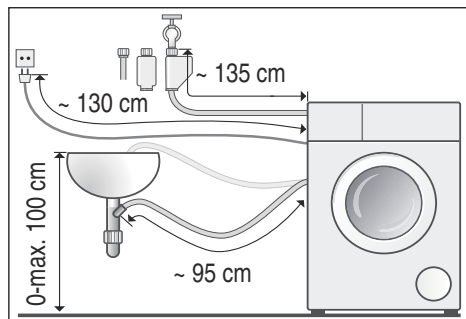

■ Raccordement à droite

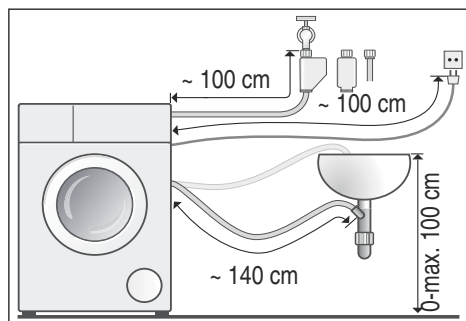

Conseil : Équipement disponible auprès du revendeur spécialisé / service après-vente :

- Une rallonge pour flexible d'arrivée Aquastop ou d'eau froide (env. 2,50 m); n° de réf. WM Z2380, WZ 10130, CZ 11350, Z 7070X0
- Un flexible d'arrivée d'eau plus long (env. 2,20 m) pour le modèle Standard; numéro d'une pièce pour le service après-vente : 00353925

Arrivée de l'eau

Mise en garde Danger de mort !

Risque d'électrocution en cas de contact avec des composants sous tension.

Ne plongez pas le dispositif de sécurité Aquastop dans l'eau (il contient une électrovanne).

Remarques

- Ne faites fonctionner le lave-linge qu'avec de l'eau potable froide.
- Ne raccordez jamais la machine au mitigeur d'un chauffe eau accumulateur ouvert.
- N'utilisez que le flexible d'arrivée d'eau livré d'origine ou acheté chez un revendeur spécialisé agréé ; n'utilisez jamais de flexible d'arrivée d'occasion.
- Ne pliez pas ou bien ne coincez pas le flexible d'arrivée d'eau.
- Ne modifiez pas (raccourcir, couper) le flexible d'arrivée d'eau (la solidité n'est plus garantie).
- Ne serrez les raccords qu'à la main. Si vous serrez des raccords trop fermement avec un outil (pince), cela risque d'endommager les filetages.
- En cas de raccordement sur un robinet d'eau de 21 mm = 1/2", monter d'abord un adaptateur* doté d'un joint de 21 mm = 1/2" à 26,4 mm = 3/4".

* fourni selon le modèle

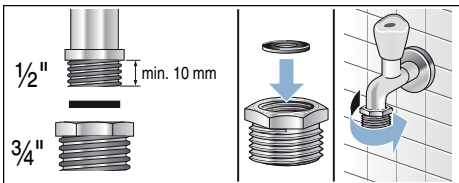

Pression optimale de l'eau dans le réseau de conduites

au minimum 100 kPa (1 bar)

au maximum 1000 kPa (10 bar)

Robinet grand ouvert, il doit couler au minimum 8 litres / minutes.

Si la pression de l'eau est plus élevée, il faut installer un réducteur de pression en amont.

Branchement

Raccorder le flexible d'arrivée d'eau au robinet (26,4 mm = 3/4") et sur l'appareil (pas nécessaire sur les modèles avec Aquastop, installé en fixe) :

- Modèle : **Standard**

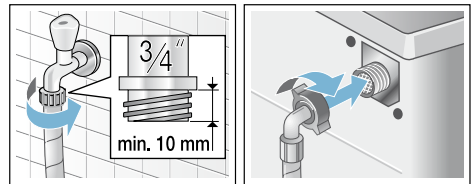

- Modèle : **Aqua-Secure**

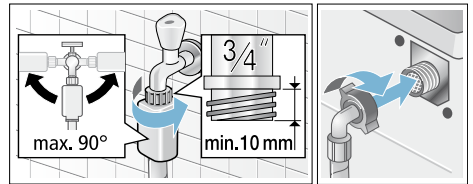

- Modèle : **Aquastop**

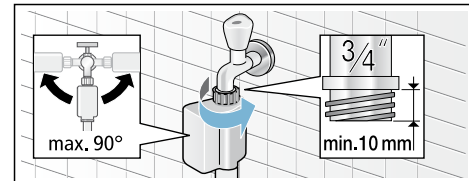

Remarque : Ouvrir prudemment le robinet d'eau tout en vérifiant si les raccords sont étanches. La jonction par vis se trouve sous la pression régnant dans la conduite d'eau.

Évacuation de l'eau

Mise en garde **Risque de brûlure !**

Vous risquez de vous ébouillanter pendant le lavage à haute température, en cas de contact avec le bain lessiviel très chaud par ex. pendant la vidange du bain très chaud dans un lavabo. Ne mettez pas la main dans le bain lessiviel chaud.

Attention ! **Dégât des eaux**

Si, en raison de la pression élevée de l'eau pendant la vidange, le flexible d'évacuation glisse hors du lavabo ou du point de raccordement, l'eau qui s'écoule peut provoquer des dégâts. Sécurisez le flexible pour l'empêcher de sortir.

Attention ! **Endommagement de l'appareil / des textiles**

Si l'extrémité du flexible d'évacuation plonge dans l'eau vidangée, de l'eau risque d'être réaspirée dans l'appareil et d'endommager l'appareil/les textiles. Veillez à ce que :

- le bouchon n'obture pas l'orifice d'écoulement du lavabo.
- l'extrémité du flexible d'évacuation d'eau ne plonge pas dans l'eau vidangée.
- l'eau s'écoule avec une rapidité suffisante.

Remarque : Ne pas couder le flexible d'évacuation et ne pas l'étirer.

Branchement

■ **Évacuation dans une vasque de lavabo**

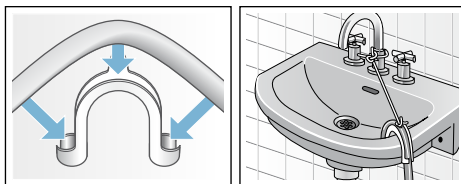

■ **Écoulement dans un siphon**

Le point de raccordement doit être sécurisé par un collier de flexible de \varnothing 24 - 40 mm (commerce spécialisé).

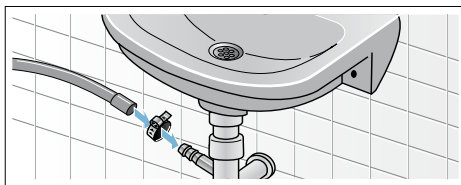

■ **Écoulement dans un tuyau en plastique avec manchon en caoutchouc ou dans un avaloir d'égout**

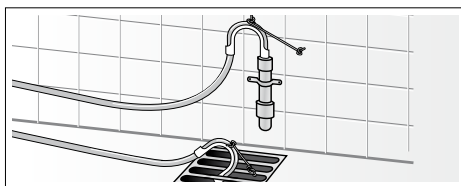

Nivellement

Nivelez l'appareil à l'aide d'un niveau à bulle.

Si le lave-linge ne se trouve pas parfaitement à l'horizontale, il risque de faire beaucoup de bruit, d'engendrer des vibrations et de se déplacer tout seul !

1. Desserrer les contre-écrou dans le sens des aiguilles d'une montre à l'aide d'une clé plate SW 17.
2. Vérifier l'horizontalité du lave-linge à l'aide d'un niveau à bulle, la rectifier le cas échéant. Tourner le pied de l'appareil pour modifier la hauteur. Les quatre pieds de l'appareil doivent reposer fermement sur le sol.
3. Serrer les contre-écrous des quatre pieds à la main contre le corps de l'appareil en se servant d'une clé plate SW17. Ce faisant, retenir fermement le pied et ne pas modifier pas sa hauteur.

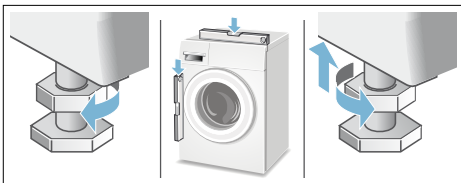

Raccordement électrique

⚠ Mise en garde **Danger de mort !**

Risque d'électrocution en cas de contact avec des composants sous tension.

- Ne saisissez jamais la fiche avec les mains mouillées.
- Retirez le cordon électrique uniquement par la fiche et jamais par le cordon car il pourrait être endommagé.
- Ne débranchez jamais la fiche pendant le fonctionnement.

Respectez les consignes suivantes et assurez-vous que :

Remarques

- La tension secteur et la tension indiquée sur le lave-linge (plaque signalétique) concordent. La puissance connectée ainsi que l'ampérage nécessaire du fusible/ disjoncteur figurent sur la plaque signalétique.
- Le lave-linge est raccordé à une prise de courant alternatif réglementairement installée et comportant un contact de terre.
- La fiche mâle et la prise de courant vont ensemble.
- Les fils du cordon présentent une section suffisante.
- Le système de mise à la terre est correctement installé.
- L'opération du changement du cordon électrique (si nécessaire) est réservé à un électricien agréé. Vous pouvez obtenir un cordon électrique de rechange auprès du SAV.
- N'utilisez pas de fiches / prises multiples ni de câbles prolongateurs.
- En cas d'utilisation d'un disjoncteur différentiel, n'utilisez qu'un type de disjoncteur arborant le symbole . Seul ce symbole garantit que les prescriptions actuellement en vigueur seront remplies.
- La fiche mâle reste à tout moment accessible.
- Le cordon électrique n'est pas plié, pincé, modifié, coupé.
- Le cordon électrique n'est pas en contact avec des sources de chaleur.

Avant la première utilisation

Avant de quitter l'usine, le lave-linge a été soumis à des tests approfondis. Effectuez un premier lavage **sans** linge pour évacuer l'eau résiduelle issue des contrôles de fabrication.

Remarques

- Le lave-linge **doit être installé et** branché correctement . à partir de → *Page 15*
- Ne mettez jamais en service une machine endommagée. Prévenez le service après-vente.

Préparatifs :

1. Contrôlez la machine.
2. Enlevez le film protecteur protégeant le bandeau de commande.
3. Branchez la fiche dans la prise de courant.
4. Ouvrez le robinet d'eau.

Exécutez le programme sans linge :

1. Mettez l'appareil sous tension.
2. Fermez le hublot (n'introduisez pas de linge dans le tambour !).
3. Réglez le programme **Cuve Nettoyage 90 °C**.
4. Ouvrez le bac à produits.
5. Versez env. 1 litre d'eau dans le compartiment **II**.
6. Versez de la lessive en poudre dans le compartiment **II**.

Remarque : Pour éviter la formation de mousse, utilisez uniquement la moitié de la quantité de produit lessiviel recommandée par le fabricant du produit lessiviel. N'utilisez pas de lessive pour lainages ou textiles délicats.

7. Fermez le bac à produits.
8. Appuyez sur la touche .
9. Éteignez l'appareil en fin de programme.

Votre lave-linge est maintenant opérationnel.

Transport

par ex. en cas de déménagement

Préparatifs :

1. Fermer le robinet d'eau.
2. Annuler la pression d'eau dans le flexible d'arrivée d'eau : → Page 50; Nettoyage et entretien - Filtre bouché dans l'arrivée d'eau
3. Débrancher le lave-linge du secteur.
4. Évacuer le bain lessiviel résiduel : → Page 49; Nettoyage et entretien - Pompe de vidange obstruée, Vidange de secours
5. Démontez les flexibles.

Poser les cales de transport :

1. Enlever et ranger les couvercles. Utiliser éventuellement un tournevis.

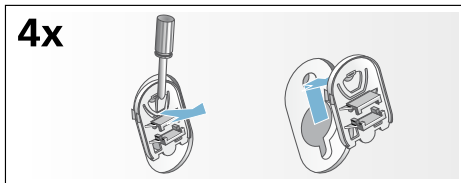

2. Mettre les 4 douilles en place. Fixer fermement le cordon d'alimentation électrique aux fixations. Mettre les vis des cales de transport en place et les serrer à l'aide d'une clé plate SW13.

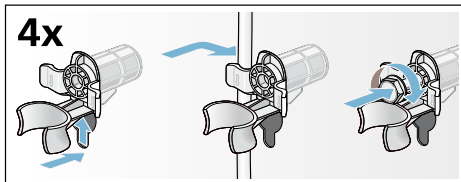









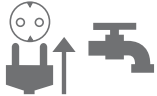

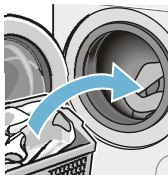

Avant une nouvelle mise en service :

Remarques

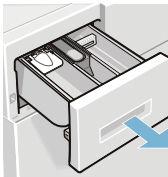
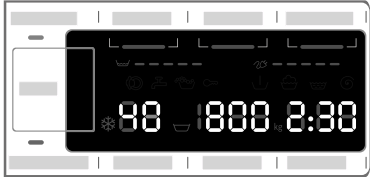
- Enlever **impérativement** les cales de transport !
- Verser env. 1 litre d'eau dans le compartiment **II**, puis sélectionner le programme **Vidange** et démarrer. Vous éviter ainsi que de la lessive non utilisée gagne l'égout lors du lavage suivant.

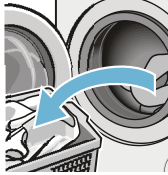
Le plus important en bref

1				
	Brancher la fiche dans la prise de courant. Ouvrir le robinet d'eau.	Ouvrir le hublot.	Pour allumer, appuyer sur la touche ①.	Sélectionner un programme, par ex. Coton .
2				
	Trier le linge.	Respecter la charge max. (selon le modèle) dans le bandeau d'affichage.	Introduire le linge.	Fermer le hublot.
3				
	Verser la lessive.	Le cas échéant, modifier les pré réglages du programme et / ou sélectionner des options additionnelles.	Lancer le programme.	
4				
	Fin du programme	Ouvrir le hublot et retirer le linge.	Pour éteindre, appuyer sur la touche ①.	Fermer le robinet d'eau (sur les modèles sans l'Aqua-Stop).

Présentation de l'appareil

Lave-linge

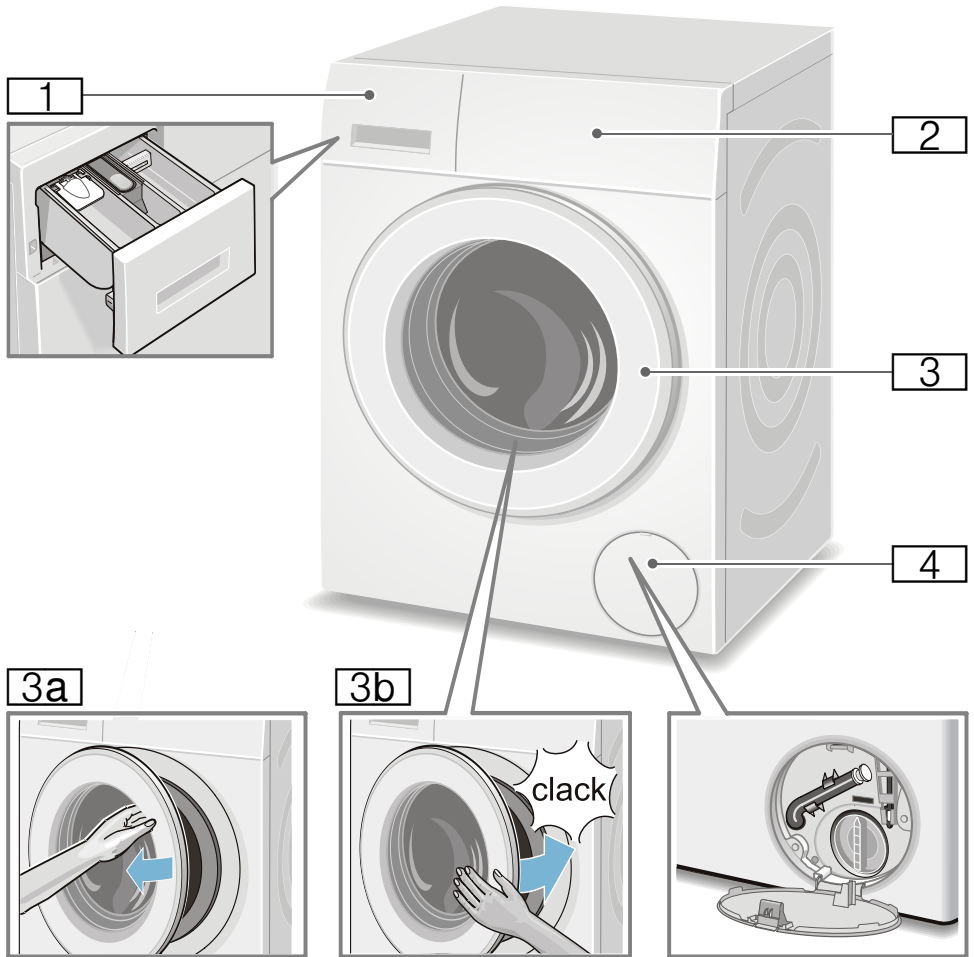

- 1 Tiroir à produit lessiviel
→ Page 41
- 2 Bandeau de commande et d'affichage
- 3 Hublot avec poignée
- 3a Ouvrir le hublot
- 3b Fermer le hublot
- 4 Trappe de service

Bandeau de commande

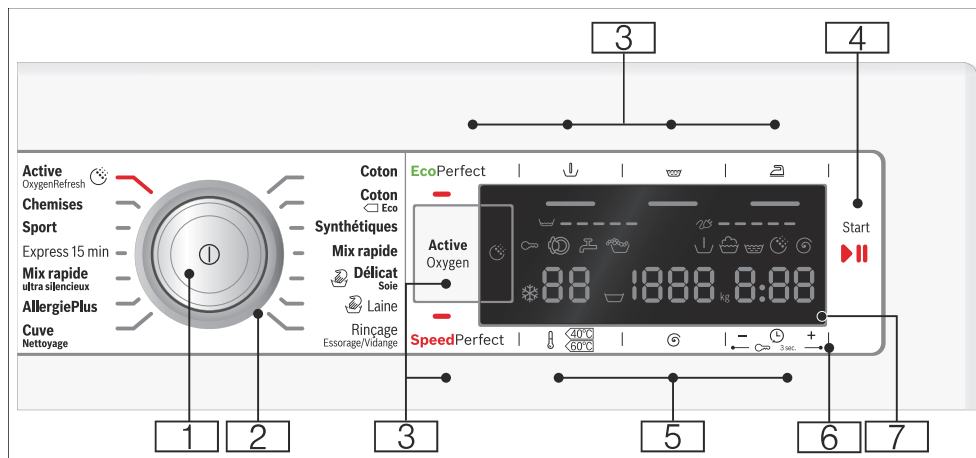

Remarque : Toutes les touches (sauf l'interrupteur principal) sont sensibles, il suffit de les effleurer légèrement.

1 Interrupteur principal

Pour allumer/éteindre le lave-linge :

Appuyez sur la touche ①.

2 Sélecteur de programme

Pour sélectionner un programme. Tableau des programmes

→ Page 31

3 Options de programme

additionnelles : → Page 39

- SpeedPerfect,
- EcoPerfect,
- Prélavage (↓),
- Rinçage plus (☼),
- Facile (☺),
- Active Oxygen (☼)

4 Touche ▷|| pour :

- Lancer un programme,
- Interrompre un programme, par ex. rajouter du linge → Page 44,
- Annuler un programme → Page 44

5 Modifier les préréglages des programmes : → Page 37

- Température (⊖),
- Vitesse d'essorage (⊖),
- Fin dans (⊖)

6 Sécurité enfant (∞ 3 sec.)

Activer/désactiver pour empêcher une modification involontaire des fonctions réglées :

Pour ce faire, appuyez simultanément sur les touches **Fin dans** (⊖) + et - pendant env. 3 secondes. → Page 43

7 Bandeau d'affichage des réglages et informations.





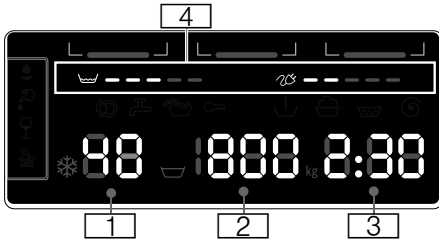









→ Page 27

Bandeau d'affichage



Préréglages des programmes :

- 1** **Température** en °C
 ❄ - 90 (❄ = froid)
- 2** ■ **Vitesse d'essorage** en tr/min,
 ▽, 0 - 1600*;
 * vitesse d'essorage max. en fonction du programme sélectionné et du modèle,
 ■ 0 = pas d'essorage, uniquement vidange → *Page 37*,
 ■ ▽ = cuve pleine → *Page 37*
- 3** ■ **Fin dans**
 par ex. 2:30 ;
 durée du programme après la sélection du programme en h:min (heures:minutes),
 ■ **Fin différée**
 1 - 24h ;
 Fin du programme après ...h (h=heures),
 ■ **Recommandation de charge**
 par ex. kg 9* ;
 * selon le programme sélectionné
- 4** **Indications concernant la consommation d'énergie et d'eau**
 : → *Page 14*
- ▽ = = = = =
 Affichage consommation d'eau,
 ■ ❄ = = = = =
 Affichage consommation d'énergie

Autres indications	
	Active Oxygen  → Page 39
Stade du programme :	
	Phase d'oxygène actif
	Prélavage
	Lavage
	Rinçage
	Essorage
- 0 -	fin programme
	Fin du programme avec arrêt Cuve pleine
- P -	Pause, par ex. pour rajouter du linge
Hublot :	
	Le hublot peut être ouvert.
allumée	
	Après le lancement du programme : Le hublot n'est pas correctement fermé.
clignote	
Robinet d'eau :	
	Le robinet n'est pas ouvert, pas de pression d'eau
allumée	
	Pression d'eau insuffisante (cela peut allonger le durée du programme)
clignote	
Sécurité enfants : → Page 43	
	Sécurité enfants activée
allumée	
	La sécurité-enfants est activée, le programmeur est dérégulé
clignote	
Détection de mousse:	
	→ Page 43
allumée	
Affichage d'erreurs :	
E: --	→ Page 52
Réglage des signaux :	
0 - 4	→ Page 46

Autres indications	
Arrêt automatique de l'appareil :	
On OFF	→ Page 14, → Page 46



Linge

Préparation du linge

Attention !

Endommagement de l'appareil/des textiles

Des corps étrangers (par ex. des pièces de monnaie, trombones, épingles, pointes) risquent d'endommager le linge ou des composants du lave-linge.

Pour cette raison, respectez les consignes suivantes lors de la préparation de votre linge :

- Videz les poches des vêtements.

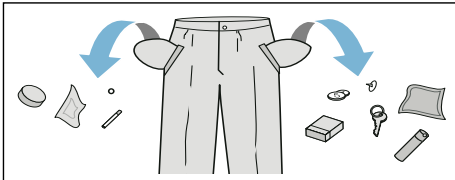

- Faites attention aux pièces métalliques (trombones, etc.) et retirez-les.
- Lavez les textiles délicats dans un filet (bas, soutien-gorge à baleines).
- Fermez les fermetures Éclair, boutonnez les housses.
- À l'aide d'une brosse, enlevez le sable éventuellement présent dans les poches et dans les revers.
- Enlevez les petites roulettes des rideaux ou placez-les dans un filet.

Trier le linge

Triez le linge selon les consignes d'entretien et indications du fabricant figurant sur les étiquettes d'entretien par :

- Type de tissu / de fibre
- Couleur

Remarque : Le linge peut déteindre. Lavez séparément le linge blanc et de couleur. Lavez séparément le linge de couleur neuf.

- Degré de salissure
Lavez ensemble le linge du même degré de salissure.
Quelques exemples pour les degrés de salissure → Page 30
 - **peu sale** : pas de prélavage, sélectionnez éventuellement **SpeedPerfect**
 - **normal**
 - **très sale** : réduisez la quantité de linge, sélectionnez le programme avec prélavage
 - **taches** : enlevez/prétraitez les taches tant qu'elles sont encore fraîches. Tamponnez-les d'abord avec de l'eau savonneuse, ne frottez pas. Lavez ensuite le linge avec le programme approprié. Les taches rebelles / incrustées peuvent nécessiter plusieurs lavages avant de disparaître complètement.
 - Symboles sur les étiquettes d'entretien
- Remarque :** Les chiffres figurant dans les symboles indiquent la température maximale de lavage à employer.



convient pour un lavage normal ;



par ex. programme Coton nécessite un lavage ménageant ;
par ex. programme Synthétiques



nécessite un lavage particulièrement ménageant ;
par ex. programme Délicat/ Soie



lavable à la main ; par ex. programme laine



Ne lavez pas le linge dans la machine.



Produit lessiviel

Choix de la bonne lessive

Le symbole d'entretien du linge définit le choix de la lessive correcte, de la bonne température et du traitement adéquat du linge. → aussi

www.sartex.ch

Sur le site www.cleanright.eu vous trouverez un grand nombre d'autres informations sur les lessives, produits d'entretien et de nettoyage destinés à la consommation privée.

■ Lessive normale avec azurants optiques

appropriée au linge blanc résistant à l'ébullition, en lin ou en coton
Programme : Coton / froid - max. 90°C

■ Lessive pour linge de couleur, sans produit blanchissant, sans azurants optiques

appropriée au linge de couleur en lin ou en coton
Programme : Coton / froid - max. 60°C

■ Lessive pour linge de couleur/linge délicat sans azurants optiques

appropriée au linge de couleur en fibres d'entretien facile et synthétiques
Programme : Synthétiques / froid - max. 60°C

■ Lessive pour linge délicat

appropriée aux textiles fins et délicats, en soie ou en viscose
Programme : Délicat/Soie / froid - max. 40°C

■ Lessive pour lainages

appropriée aux lainages
Programme : Laine / froid - max. 40°C

Économiser de l'énergie et du produit lessiviel

Avec du linge légèrement et normalement sale, vous pouvez économiser de l'énergie (en abaissant la température de lavage) et de la lessive.

Économiser	Degré de salissure/Remarque
Température et quantité de lessive réduites selon la recommandation de dosage	<p>peu sale Pas de salissures, pas de taches visibles. Les vêtements ont pris des odeurs de transpiration par ex. :</p> <ul style="list-style-type: none"> ■ vêtements d'été et de sport légers (portés quelques heures) ■ T-shirts, chemises, chemisiers, (portés au max. 1 jour) ■ linge de lit et serviettes de bain d'invités (utilisés 1 jour)
	<p>normalement sale salissures visibles ou quelques petites taches, par ex. :</p> <ul style="list-style-type: none"> ■ T-shirts, chemises, chemisiers (imprégnés de sueur, portés à plusieurs reprises) ■ serviettes, linge de lit (utilisés au max. 1 semaine)
	<p>très sale Salissures et/ou taches bien visibles, par ex. torchons à vaisselle, linge de bébé, vêtements professionnels</p>
Température selon l'étiquette d'entretien et quantité de lessive selon la recommandation de dosage/très sale	

Remarque : Lors du dosage de tous les produits lessiviels, produits d'aide au lavage, produit d'entretien et détergents, respectez impérativement les consignes de leurs fabricants et les indications. → Page 41









Tableau des programmes

Programmes au programmateur

Programme/type de linge/indications	Réglages
<p>Nom du programme</p> <p>Brève explication du programme et indication des textiles auxquels il convient.</p>	<p>charge max.</p> <p>Température sélectionnable (❄= froid)</p> <p>Vitesse d'essorage sélectionnable** ; ∇ = cuve pleine, 0 = pas d'essorage, uniquement vidange</p> <p>Options de programme supplémentaires</p>
<p>Coton</p> <p>textiles résistants, supportant des températures élevées, en coton ou en lin</p> <p>Remarque : . Avec le réglage SpeedPerfect, il est approprié comme programme court pour linge peu sale.</p>	<p>max. 9 kg/5* kg</p> <p>❄ - 90 °C</p> <p>∇, 0 - 1600** tr/min</p> <p>EcoPerfect, SpeedPerfect, Prélavage (∇), Rinçage plus (∇), Facile (∇), Active Oxygen ☼ ****</p>
<p>Coton Eco ◁</p> <p>Textiles résistants, supportant des températures élevées, en coton ou en lin ;</p> <p>Lavage économisant de l'énergie par une réduction de la température avec une efficacité de lavage équivalente à celle du programme Coton.</p> <p>Remarque : . La température de lavage est plus basse que la température sélectionnée. Si le bain lessiviel doit atteindre une température souhaitée, utilisez le programme Coton, éventuellement avec une température plus élevée.</p>	<p>max. 9 kg</p> <p>❄ - 90 °C</p> <p>∇, 0 - 1600** tr/min</p> <p>Prélavage (∇), Rinçage plus (∇), Facile (∇), Active Oxygen ☼ ****</p>
<p>* charge de linge réduite en cas de réglage SpeedPerfect</p> <p>** max. vitesse d'essorage max. en fonction du modèle</p> <p>*** programme en fonction du modèle</p> <p>**** sélectionnable pour les températures de lavage jusqu'à 40 °C</p>	

Programme/type de linge/indications	Réglages
<p>Synthétiques Textiles en tissus synthétiques ou mélangés</p>	<p>max. 4 kg ... 60 °C , 0 - 1200 tr/min EcoPerfect, SpeedPerfect, Prélavage (), Rinçage plus (), Facile (), Active Oxygen ****</p>
<p>Mix rapide Charge mixte comprenant des textiles en coton et en synthétiques</p>	<p>max. 4 kg - 40 °C , 0 - 1600** tr/min EcoPerfect, SpeedPerfect, Prélavage (), Rinçage plus (), Facile (), Active Oxygen </p>
<p> Délicat / Soie Pour textiles délicats mais lavables tels que la soie, le satin, les synthétiques ou les tissus mixtes (par ex. chemisier en soie, foulard en soie) Remarque : . Utiliser une lessive pour linge délicat ou pour la soie adaptée au lavage en machine.</p>	<p>max. 2 kg - 40 °C , 0 - 800 tr/min EcoPerfect, SpeedPerfect, Prélavage (), Rinçage plus (), Facile (), Active Oxygen </p>
<p> Laine Textiles lavables à la main ou en machine, en laine ou contenant de la laine ; programme de lavage très délicat pour le linge, pour éviter son rétrécissement, pauses prolongées dans le programme (les textiles reposent dans le bain lessiviel)</p> <p>Remarques</p> <ul style="list-style-type: none"> ■ La laine est un matériau d'origine animale : par ex. angora, alpaga, lama, mouton. ■ Utilisez une lessive pour laine adaptée au lavage en machine. 	<p>max. 2 kg - 40 °C , 0 - 800 tr/min -</p>
<p>* charge de linge réduite en cas de réglage SpeedPerfect ** max. vitesse d'essorage max. en fonction du modèle *** programme en fonction du modèle **** sélectionnable pour les températures de lavage jusqu'à 40 °C</p>	

Programme/type de linge/indications	Réglages
Rinçage / Essorage / Vidange Programme complémentaire combiné pour rincer, essorer le linge et vidanger l'eau de rinçage Remarque : . La touche Rinçage plus (🌀) est activée en usine pour ce programme. Si seul l'essorage est requis : désactivez la touche Rinçage plus (🌀) et adaptez éventuellement la vitesse d'essorage. Si seule l'évacuation de l'eau est souhaitée : désactivez la touche Rinçage plus (🌀) et sélectionnez la vitesse d'essorage 0 .	- - ☹, 0 - 1600** tr/min Rinçage plus (🌀), Facile (👉)
ActiveOxygen Refresh ☺ charge mixte comprenant des textiles en coton, synthétiques, soie, satin, laine ; Programme d'élimination d'odeurs, par ex. odeur de tabac et de cuisine → Page 36 Remarques <ul style="list-style-type: none"> ■ Respectez la charge maximale. ■ Ce n'est pas un programme de lavage/ne convient pas pour éliminer les taches et la sueur. ■ Ne chargez que du linge sec. ■ Avant de charger le linge, essuyez le tambour tout en le tournant pour le vider de son eau. 	max. 1 kg - - -
* charge de linge réduite en cas de réglage SpeedPerfect ** max. vitesse d'essorage max. en fonction du modèle *** programme en fonction du modèle **** sélectionnable pour les températures de lavage jusqu'à 40 °C	

Programme/type de linge/indications	Réglages
<p>Cuve Nettoyage</p> <p>Exécutez le programme pour le nettoyage et l'entretien du tambour et de la cuve.</p> <p>Exécutez le programme, par ex. :</p> <ul style="list-style-type: none"> ■ avant la première utilisation, ■ en cas de lavage fréquent à basse température de lavage (40 °C et moins) ou ■ en cas de dégagement d'odeurs après une longue absence. <p>Remarques</p> <ul style="list-style-type: none"> ■ Le voyant lumineux Cuve Nettoyage clignote si vous n'avez pas utilisé depuis longtemps un programme à 60°C ou à des températures plus élevées. ■ Exécutez le programme sans linge. ■ Utilisez une lessive en poudre toutes températures ou une lessive contenant un agent blanchissant. Pour éviter la formation de mousse, utilisez uniquement la moitié de la quantité de produit lessiviel recommandée par le fabricant du produit lessiviel. N'utilisez pas de lessive pour lainages ou textiles délicats. 	<p>0 kg</p> <p>80, 90°C</p> <p>1200 tr/min</p> <p>Active Oxygen </p>
<p>Express 15 min</p> <p>Programme extra court d'env. 15 minutes, adapté aux petits lots de linge peu sales</p>	<p>max. 2 kg</p> <p> - 40 °C</p> <p>, 0 - 1200 tr/min</p> <p>-</p>
<p>*** Couleurs sombres</p> <p>Textiles foncés en coton et textiles foncés d'entretien facile ; retroussez les textiles avant de les laver.</p>	<p>max. 3,5 kg</p> <p> - 40 °C</p> <p>, 0 - 1200 tr/min</p> <p>EcoPerfect, SpeedPerfect, Prélavage () Rinçage plus () Facile () Active Oxygen </p>
<p>* charge de linge réduite en cas de réglage SpeedPerfect</p> <p>** max. vitesse d'essorage max. en fonction du modèle</p> <p>*** programme en fonction du modèle</p> <p>**** sélectionnable pour les températures de lavage jusqu'à 40 °C</p>	

Programme/type de linge/indications	Réglages
AllergiePlus Textiles solides en coton ou en lin Remarque : Convient particulièrement en cas d'exigences élevées en matière d'hygiène ou d'une peau particulièrement sensible, en raison d'un lavage plus long à une température définie, d'un niveau d'eau plus haut et d'un rinçage plus long.	max. 6,5 kg ❄ - 60 °C ☒, 0 - 1600** tr/min EcoPerfect, SpeedPerfect, Prélavage (☒), Rinçage plus (☒), Facile (☒), Active Oxygen ☺ ****
Sport Textiles de sport et de loisirs en microfibre Remarques <ul style="list-style-type: none"> Le linge ne doit pas être traité avec un assouplissant. Avant le lavage, éliminez soigneusement les résidus d'assouplissant présents dans tous les compartiments du bac à produits. 	max. 2 kg ❄ - 40 °C ☒, 0 - 800 tr/min EcoPerfect, SpeedPerfect, Prélavage (☒), Rinçage plus (☒), Facile (☒), Active Oxygen ☺
*** Mix rapide / ultra silencieux Programme de lavage particulièrement silencieux pour le lavage pendant la nuit, convient pour des textiles en coton, lin, synthétiques ou textiles mixtes Remarques <ul style="list-style-type: none"> signal de la fin désactivé, vitesse d'essorage finale réduite pré-réglée et temps de lavage plus court 	max. 4 kg ❄ - 40 °C ☒, 0 - 1200 tr/min EcoPerfect, SpeedPerfect, Prélavage (☒), Rinçage plus (☒), Facile (☒), Active Oxygen ☺
Chemises Chemises / chemisiers sans repassage, en coton, lin, synthétiques ou tissus mixtes Remarques <ul style="list-style-type: none"> En cas de réglage Facile (☒), la machine n'essore que légèrement les chemises/chemisiers, étendez-les ensuite encore en train de goutter. —> Effet autolissant Lavez les chemises/chemisiers en soie/en textiles délicats avec le programme ☒ Délicat / Soie. 	max. 2 kg ❄ - 60 °C ☒, 0 - 800 tr/min EcoPerfect, SpeedPerfect, Prélavage (☒), Rinçage plus (☒), Facile (☒), Active Oxygen ☺ ****
* charge de linge réduite en cas de réglage SpeedPerfect ** max. vitesse d'essorage max. en fonction du modèle *** programme en fonction du modèle **** sélectionnable pour les températures de lavage jusqu'à 40 °C	

ActiveOxygen Refresh ☼

ActiveOxygen Refresh ☼ est un programme innovant pour rafraîchir le linge et éliminer les odeurs (par ex. les odeurs de tabac et de cuisine). Les textiles imprégnés de sueur doivent être lavés.

Avec ce programme, votre linge n'est traité qu'avec de l'oxygène actif et un brouillard d'eau, sans ajout de lessive.

L'oxygène actif est une forme particulière d'oxygène. Il réduit les odeurs de manière efficace.

Ce programme convient pour tous les types de textiles et de tissus, même pour ceux ne devant être lavés que par un professionnel.

Après le démarrage du programme, le tambour est illuminé dans l'appareil et le brouillard généré devient visible.

À la fin du programme, sortez le linge du tambour et secouez-le légèrement.

Remarques

- Laissez le hublot et le bac à produit légèrement ouverts lorsque l'appareil n'est pas utilisé. → Page 47
- L'efficacité du traitement à l'oxygène actif diminue en cas de tambour encrassé. Exécutez régulièrement le programme **Cuve Nettoyage**.
- Impossible d'ajouter du linge après le démarrage du programme.
- En cas de changement et d'interruption de programme le hublot reste verrouillé jusqu'à ce que l'oxygène actif se soit estompé. Cela peut durer jusqu'à 25 minutes. Pendant ce temps les deux symboles ☼ et ☼ clignotent. Ensuite, le hublot est automatiquement déverrouillé.

Amidonnage

Remarque : Le linge ne doit pas avoir été traité avec un assouplissant.

L'amidonnage est notamment possible avec le programme Coton lors du rinçage avec de l'amidon liquide. Versez la quantité d'amidon selon les indications du fabricant dans le compartiment ☼ (nettoyez le compartiment au préalable si nécessaire).

Coloration / Décoloration

Ne teintez qu'en quantités habituelles pour un foyer. Le sel peut attaquer l'acier inoxydable ! Respectez les instructions du fabricant de la teinture.

Ne décolorez **pas** pas de linge dans le lave-linge !

Trempage

1. Mettre l'appareil sous tension.
2. Sélectionner le programme **Coton 30°C**.
3. Verser le produit de trempage / produit lessiviel selon les indications du fabricant dans le compartiment **II**.
4. Appuyer sur la touche ▷00. Le programme démarre.
5. Au bout d'env. 10 minutes, appuyer sur la touche ▷00 pour arrêter le programme.
6. Après la période de trempage souhaitée, appuyer sur la touche ▷00 si le programme doit continuer ou modifier le programme.

Remarques

- Introduisez du linge de même couleur dans le tambour.
- Vous n'avez pas besoin de produit lessiviel supplémentaire car le bain de trempage sert aussi de bain de lavage.

P+ Préréglages des programmes

Les préréglages des programmes sont affichés dans le bandeau d'affichage après la sélection du programme.

Vous pouvez modifier les préréglages.

Vous trouverez une vue d'ensemble de tous les réglages de programme sélectionnables selon le programme à partir de → *Page 31*.

Température

(Ⓑ)

Avant et pendant le programme vous pouvez modifier la température réglée en fonction de la progression du programme.

La température maximale réglable dépend du programme sélectionné.

Vitesse d'essorage

(Ⓒ)

Avant et pendant le programme vous pouvez modifier la vitesse d'essorage (en tr/min. ; tours par minute) en fonction de la progression du programme.

Réglage 0 : Sans essorage final, l'eau est uniquement vidangée. Le linge reste mouillé dans le tambour, par ex. pour du linge qui ne doit pas être essoré.

Réglage ☹ : Cuve pleine = sans essorage final, le linge baigne dans l'eau après le dernier rinçage.

Vous pouvez sélectionner la fonction Arrêt cuve pleine pour éviter que le linge se froisse s'il n'est pas retiré du lave-linge dès la fin du programme.

Pour poursuivre/terminer le programme → *Page 45*

La vitesse maximale réglable dépend du programme sélectionné et du modèle.

Fin dans

(☺)

Avant le démarrage du programme

vous pouvez présélectionner le report de la fin du programme (Fin dans) par pas d'une heure (h = heure) jusqu'à maximum 24h.

Pour cela :

1. Sélectionner un programme.
La durée du programme sélectionné par ex. **2:30** (heures:minutes) s'affiche.
2. Appuyer répétitivement sur la touche **Fin dans** jusqu'à l'apparition du nombre d'heures voulu.
Remarque : Avec la touche **Fin dans +**, les valeurs de réglage sont comptées vers le haut et avec la touche **Fin dans -** elles sont comptées vers la bas.
3. Appuyer sur la touche ▷00.
Le programme démarre.
Le nombre d'heures sélectionné par ex. **8h** est affiché dans le bandeau d'affichage et compté à rebours, jusqu'à ce que le programme de lavage commence. Ensuite, la durée du programme s'affiche.

Remarque : La durée du programme est automatiquement adaptée lors de son exécution. Des modifications des préréglages du programme ou bien des réglages du programme peuvent aussi conduire à des modifications de la durée du programme.

Après le lancement du programme

(si un temps Fin dans n'est pas sélectionné et le programme de lavage n'a pas encore démarré) vous pouvez modifier le nombre d'heures présélectionné de la manière suivante :

1. Appuyer sur la touche ▷00.
2. Modifier le nombre d'heures à l'aide de la touche **Fin dans -** ou **+**.
3. Appuyer sur la touche ▷00.

Après le démarrage du programme,

vous pouvez rajouter du linge ou enlever, en cas de besoin. → Page 44

P+ Options de programme supplémentaires

Vous trouverez une vue d'ensemble de tous les réglages additionnels, selon le programme, à partir de → *Page 31*.

SpeedPerfect

Pour laver en un temps plus court avec un rendement de lavage comparable mais avec une consommation d'énergie plus élevée par rapport au programme sélectionné sans réglage de SpeedPerfect.

Remarque : Ne dépassez pas la charge maximale indiquée.
Tableau des programmes → *Page 31*

EcoPerfect

Lavage en économisant de l'énergie par une réduction de la température avec une efficacité de lavage équivalente à celle du programme sélectionné sans réglage EcoPerfect.

Prélavage



Pour du linge très sale.

Remarque : Répartir le produit lessiviel dans les compartiments **I** et **II**.

Rinçage plus



Rinçage supplémentaire pour les peaux particulièrement sensibles et/ou les régions où l'eau est très douce.

Facile



Réduit le froissage grâce à un déroulement spécial de l'essorage suivi d'un défoilage assorti d'une vitesse d'essorage réduite.

Remarque : Humidité résiduelle du linge légèrement plus élevée.

Active Oxygen

Traitement supplémentaire du linge avec de l'oxygène actif avant le lavage et avant le dernier cycle de rinçage pour éliminer la totalité des germes et des bactéries.

Remarques

- Sélectionnable pour des températures de lavage jusqu'à 40 °C.
- Toujours sélectionnable dans le programme Cuve Nettoyage.



Utilisation de l'appareil

Préparation du lave-linge

Remarque : Le lave-linge **doit être installé et branché correctement**. à partir de → *Page 15*

1. Brancher la fiche dans la prise de courant.
2. Ouvrir le robinet d'eau.
3. Ouvrir le hublot.
4. Vérifier si le tambour est entièrement vide. Le vider le cas échéant.

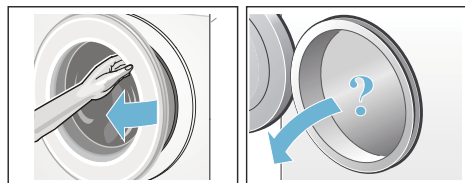

Allumer l'appareil/sélectionner un programme

Appuyer sur la touche ①. L'appareil est allumé.

Ensuite s'affiche toujours le programme **Coton** pré-réglé en usine.

Vous pouvez utiliser ce programme ou sélectionner un autre programme. Le programmateur peut tourner dans les deux sens.

Remarque : Si vous avez activé la sécurité-enfants, vous devez d'abord la désactiver avant de pouvoir régler un autre programme. → *Page 43*

Le voyant lumineux s'allume sur le programmateur et les **préréglages du programme** pour le programme sélectionné sont affichés dans le bandeau d'affichage:

- température,
- vitesse d'essorage,
- la charge maximale en alternance avec la durée du programme et
- les indications concernant la consommation d'eau et d'énergie.

Pour les appareils avec **éclairage intérieur du tambour** :

L'éclairage du tambour s'allume après l'allumage de l'appareil, après avoir ouvert et fermé le hublot ainsi qu'après le démarrage du programme. Cet éclairage s'éteint automatiquement.

Introduire le linge dans le tambour



Mise en garde **Danger de mort !**

Les pièces de linge qui ont été préalablement traitées avec des détergents contenant des solvants, comme par exemple des produits détachants, risquent de provoquer une explosion après avoir été placés dans l'appareil.

Avant de placer les pièces de linge dans l'appareil, rincez-les d'abord à fond à la main.

Remarques

- Mélangez les grandes et les petites pièces de linge. Les pièces de linge de tailles différentes se répartiront mieux pendant l'essorage. Certaines pièces de linge peuvent engendrer un balourd.
 - Ne dépassez pas la charge max. de linge indiquée. Un surremplissage pénalise le résultat de lavage et favorise le froissage.
1. Dépliez les pièces de linge préalablement triées et introduisez-les dans le tambour.
 2. Veillez à ce que du linge ne reste pas coincé entre le hublot et le joint en caoutchouc et fermez le hublot.

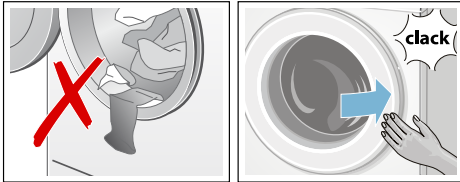

Le voyant lumineux de la touche ▶|| clignote et les réglages du programme apparaissent dans le bandeau d'affichage.

Doser et verser le produit lessiviel et le produit d'entretien

Attention !

Dommage de l'appareil

Les produits nettoyants et les produits servant à prétraiter le linge (par ex. détachant, aérosol de pré-lavage, ...) peuvent endommager les surfaces du lave-linge en cas de contact. Veillez à ce que ces produits n'entrent pas en contact avec les surfaces du lave-linge. Le cas échéant, essuyez immédiatement, avec un chiffon humide, les résidus de brouillard de pulvérisation et d'autres résidus/gouttes.

Dosage

Dosez les produits lessiviels et additifs en fonction :

- de la dureté de l'eau ; pour la connaître, renseignez-vous auprès de votre compagnie distributrice des eaux
- des indications fournies par le fabricant du produit
- de la quantité de linge
- du degré de salissure → Page 30

Versage du produit

Mise en garde **Irritations oculaires / cutanées !**

Si vous ouvrez le tiroir à produit lessiviel pendant le fonctionnement, de la lessive / du produit d'entretien risque de jaillir. Ouvrez prudemment le tiroir.

En cas de contact de produit lessiviel / d'entretien avec les yeux ou la peau, lavez-les / rincez-les abondamment. Consultez un médecin si le produit a été avalé par inadvertance.

Remarque : Diluer les produits de rinçage assouplissant et produits amidonnants dans un peu d'eau. Cela empêche des obstructions dans le système de tuyaux du lave-linge.

Versez les produits lessiviels et d'entretien dans les compartiments correspondants :

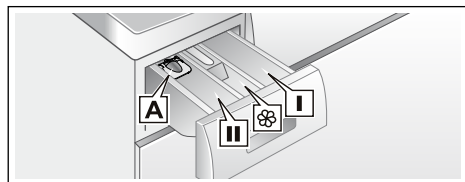

- | | |
|--|--|
| Système de dosage A | Pour du produit lessiviel liquide |
| Compartiment II | Produit lessiviel pour le lavage principal, adoucisseur d'eau, produit blanchissant, cristaux de détachant |
| Compartiment  | Produit assouplissant, amidon liquide, ne pas dépasser le repère max |
| Compartiment I | Produit lessiviel pour le pré-lavage |

1. Retirer le tiroir à produit lessiviel jusqu'en butée.
2. Verser le produit lessiviel et / ou le produit d'entretien.
3. Fermer le tiroir à produit lessiviel.

Système de dosage* pour du produit lessiviel liquide

* selon le modèle

Pour doser le produit lessiviel liquide, positionnez le système de dosage comme suit :

1. Tirer le tiroir à produit lessiviel. Appuyer sur l'insert et retirer complètement le tiroir.
2. Pousser le système de dosage vers l'avant, le rabattre et l'encliqueter.
3. Remettre le tiroir en place.

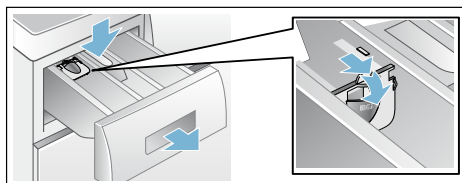

Remarque : N'utilisez pas le système de dosage avec les produits lessiviels gélifiés et les poudres de lavage ni avec les programmes incluant un pré-lavage ou si vous avez choisi Fin dans.

Sur les modèles sans système de dosage versez le produit lessiviel liquide dans un doseur correspondant et placez-le dans le tambour.

Modifier les pré-réglages des programmes

Vous pouvez utiliser les pré-réglages pour ce lavage ou les modifier.

Pour ce faire, appuyez répétitivement sur la touche appropriée, jusqu'à ce que le réglage désiré soit affiché.

Remarque : Si vous appuyez de façon prolongée sur la touche, les valeurs de réglage défilent automatiquement jusqu'à la valeur finale. En réappuyant ensuite sur la touche vous pouvez de nouveau modifier les valeurs de réglage.

Les réglages sont actifs sans confirmation.

Ils ne restent pas en mémoire après avoir éteint le lave-linge.

Préréglages des programmes
→ Page 37

Sélectionner des options de programme supplémentaires

Grâce aux options de programme additionnelles, vous pouvez optimiser encore mieux les réglages du processus de lavage selon vos lots de linge.

Vous pouvez ajouter ou désélectionner les réglages en fonction de la progression du programme.

Les témoins lumineux des touches sont allumés lorsque le réglage est actif.

Les réglages ne restent pas en mémoire après avoir éteint le lave-linge.

Options de programme additionnelles
→ Page 39

Lancer le programme

Appuyez sur la touche . Le témoin lumineux s'allume et le programme démarre.

Dans le bandeau d'affichage sont indiqués "Fin dans" en cours d'exécution du programme ou bien la durée du programme et les symboles pour la progression du programme après le début du programme de lavage.

Bandeau d'affichage → Page 27

Remarque : Détection de mousse

Si le symbole  est allumé en plus dans le bandeau d'affichage, ceci signifie que le lave-linge a détecté un excès de mousse pendant le programme de lavage, puis il ajoute automatiquement des cycles de rinçage pour supprimer la mousse.

Dosez une plus faible quantité de lessive lors du prochain lavage avec une charge de linge équivalente.

Si vous voulez assurer que le programme ne puisse pas être dérégulé par mégarde, sélectionnez la sécurité-enfants de la manière suivante.

Sécurité enfant

(∞ 3 sec.)

Vous pouvez verrouiller le lave-linge pour empêcher un déréglage des fonctions par inadvertance. Pour cela, activer la sécurité-enfants.

Pour **activer/désactiver**, appuyer simultanément sur les touches **Fin dans** - pendant env. 3 secondes et sélectionner **+**. Le symbole ∞ apparaît dans le bandeau d'affichage.

- ∞ est allumé : La sécurité-enfants est activée.
- ∞ clignote brièvement : La sécurité-enfants est active et le programmeur a été tourné ou une touche a été appuyée.

Remarque : La sécurité-enfants est conservée même après avoir éteint le lave-linge. Désactiver ensuite la sécurité-enfants avant la prochaine sélection d'un programme.

Rajouter du linge

Après le démarrage du programme, vous pouvez rajouter du linge ou en enlever, en cas de besoin.

Pour ce faire, appuyez sur la touche ▷|||.



Le voyant lumineux de la touche ▷||| clignote et la machine vérifie s'il est possible de rajouter du linge.

Si dans le bandeau d'affichage :

- les **deux** symboles - P - et  sont allumés, rajout de linge possible.
- - P - est allumé, impossible de rajouter du linge.

Appuyez sur la touche ▷||| pour poursuivre le programme. Le programme continue automatiquement.



Remarques

- Lorsque vous rajoutez du linge, ne laissez pas le hublot ouvert longtemps - de l'eau sortant du linge pourrait couler.
- En présence d'un niveau d'eau élevé, d'une température élevée, si le tambour tourne, ou pendant les phases d'oxygène actif, le hublot reste verrouillé pour des raisons de sécurité et il n'est pas possible de rajouter du linge.
- Dans le programme ActiveOxygen Refresh  et avec le réglage Active Oxygen , aucun rajout de linge n'est possible.
- L'affichage de la charge n'est pas activé lors du rajout de linge.

Modifier le programme

Si par erreur vous avez démarré un mauvais programme, vous pouvez changer le programme de la manière suivante :

1. Appuyer sur la touche ▷|||.
2. Choisir un autre programme.
3. Appuyer sur la touche ▷|||. Le nouveau programme reprend depuis le début.

Remarque : En cas de changement du programme avec de l'oxygène actif, le hublot reste bloqué pendant 25 minutes max. pour réduire l'oxygène actif. Les symboles  et  clignotent. Si les symboles sont éteints, il est possible d'ouvrir le hublot.



Interrompre le programme

Programmes à température élevée :

1. Appuyer sur la touche ▷|||.
2. Faire refroidir le linge : sélectionner : **Rinçage** .
3. Appuyer sur la touche ▷|||.

Programmes à température réduite :

1. Appuyer sur la touche ▷|||.
2. Sélectionner **Essorage** ou **Vidange** .
3. Appuyer sur la touche ▷|||.

Remarque : En cas d'interruption du programme avec de l'oxygène actif, le hublot reste bloqué pendant 25 minutes max. pour réduire l'oxygène actif. Remettez le cas échéant l'appareil en marche. Les symboles  et  clignotent. Si les symboles sont éteints, il est possible d'ouvrir le hublot.

Fin du programme avec réglage Cuve pleine

☒ clignote dans le bandeau d'affichage et la vitesse d'essorage présélectionnée et la durée résiduelle du programme pour le programme sélectionné sont affichées.

Poursuivez le programme de la manière suivante :

- appuyer sur la touche ▷∞ ou
- modifier la vitesse d'essorage ou régler le programmateur sur **Vidange** et appuyer ensuite sur la touche ▷∞.

Fin du programme

Dans le bandeau d'affichage apparaissent - 0 - et Ⓞ. Le voyant lumineux de la touche ▷∞ est éteint.

Retirer le linge/éteindre l'appareil

1. Ouvrir le hublot et retirer le linge.
2. Appuyer sur la touche Ⓞ. L'appareil est éteint.
3. Fermer le robinet d'eau.

Remarque : C'est inutile sur les modèles équipés de l'Aqua-Stop.

Remarques

- Ne pas laisser de pièces de linge dans le tambour. Elles risquent de rétrécir lors du lavage suivant ou de teindre d'autres articles.
- Retirer les corps étrangers éventuellement présents dans le tambour et le joint en caoutchouc – Risque de rouille.
- Essuyer le joint en caoutchouc.

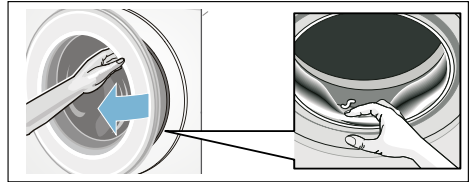

- Laisser le hublot et le tiroir à produit lessiviel ouverts afin que l'eau restante puisse s'évaporer.
→ Page 47
- Attendre la fin du programme sinon l'appareil pourrait être encore verrouillé. Ensuite, allumer l'appareil et attendre le déverrouillage.
- Si le bandeau d'affichage est éteint à la fin du programme, le mode Économie d'énergie est actif. Appuyer sur n'importe quelle touche pour l'activation.

Réglages de l'appareil

Vous pouvez modifier les réglages suivants :

- le volume des signaux des touches et d'indication (par ex. à la fin du programme) et/ou
- sélectionner/désélectionner la fonction Arrêt automatique de l'appareil et/ou → *Page 14*
- activer/désactiver le signal d'indication Entretien tambour (selon le modèle). A partir de → *Page 31*

Pour modifier les réglages, vous devez toujours activer d'abord le mode réglage.

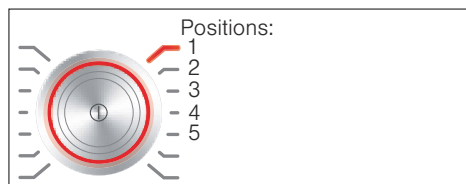

Activer le mode réglage

1. Appuyer sur la touche .
L'appareil est sous tension et le programme **Coton** est affiché à la position 1.
2. Appuyer sur la touche **Température**, la maintenir appuyée en avançant en même temps le programmeur vers la droite sur la position 2. Relâcher la touche.

Le mode réglage est activé et le volume pré-réglé pour les signaux d'indication apparaît dans le bandeau d'affichage.

Vous pouvez modifier maintenant les réglages :

Modifier le volume du signal

Avec la touche **Fin dans +** ou **-** vous modifiez sur les positions du programmeur :

- 2 : le volume des signaux d'indication et/ou sur
- 3 : le volume sonore pour les signaux des touches.



0 = arrêt,
1 = faible,
2 = moyen,
3 = fort,
4 = très fort

Quitter le mode réglage ou :

Sélectionner/désélectionner l'arrêt automatique de l'appareil

Avec la touche **Fin dans +** ou **-** vous sélectionnez (On) ou désélectionnez (OFF) la fonction Arrêt automatique sur la position 4 du programmeur.

Quitter le mode réglage ou :

Signal d'indication Activer/désactiver l'entretien du tambour

selon le modèle

Avec la touche **Fin dans +** ou **-** vous activez (On) ou désactivez (OFF) le signal d'indication **Cuve Nettoyage** sur la position 5 du programmeur.

Quitter le mode réglage

Pour terminer et mémoriser les réglages, appuyez sur la touche .

L'appareil est éteint. Les réglages sélectionnés sont actifs lors de la prochaine mise en service.



Technique sensorielle

Calcul de charge

Suivant le type de textile et la charge de linge, la détection automatique de quantité adapte la consommation d'eau et la durée du programme de façon optimale à chaque programme.

Système de contrôle anti-balourd

Le système de contrôle du balourd détecte automatiquement ce dernier et veille, en faisant redémarrer plusieurs fois l'essorage, à ce que le linge se répartisse uniformément.

Pour des raisons de sécurité, le lave-linge réduit la vitesse de rotation lorsque le linge est très mal réparti, ou n'effectue pas d'essorage.

Remarque : Mettez ensemble de petites et grandes pièces de linge dans le tambour. → Page 40, → Page 53

Aqua-Sensor

selon le modèle

Pendant le rinçage, l'Aqua-Sensor vérifie le degré de turbidité de l'eau de rinçage (la turbidité est provoquée par les souillures et les résidus de lessive). Votre lave-linge définit la durée et le nombre des rinçages en fonction de la turbidité de l'eau.



Nettoyage et entretien



Mise en garde

Danger de mort !

Risque d'électrocution en cas de contact avec des composants sous tension.

Éteignez l'appareil et retirez la fiche de la prise.



Mise en garde

Risque d'empoisonnement !

Des détergents contenant des solvants par ex. essence de nettoyage peuvent dégager des vapeurs toxiques.

N'utilisez jamais de détergents contenant des solvants.

Attention !

Domage de l'appareil

Des détergents contenant des solvants, par ex. essence de nettoyage, peuvent endommager les surfaces et pièces de la machine.

N'utilisez jamais de détergents contenant des solvants.

Pour prévenir la formation de biofilm et des mauvaises odeurs :

Remarques

- Assurez une bonne aération du local où le lave-linge est installé.
- Laissez le hublot et le bac d'introduction légèrement ouverts lorsque vous n'utilisez pas le lave-linge.
- Lavez de temps en temps avec un programme **Coton 60°C** en utilisant une lessive en poudre toutes températures.

Corps de la machine / bandeau de commande

- Essuyez le corps de la machine et le bandeau de commande avec un chiffon humide.
- Enlevez immédiatement les restes de la lessive.
- Le nettoyage au jet d'eau est interdit.

Tambour de lavage

Utiliser un produit de nettoyage sans chlore, ne pas utiliser de laine d'acier.

En cas de dégagement d'odeurs du lave-linge ou bien pour le nettoyage du tambour, exécuter les programme **Cuve Nettoyage 90°C** sans linge. Pour cela, utiliser une lessive en poudre toutes températures.

Détartrage

Un détartrage n'est pas nécessaire si la lessive a été correctement dosée. Si un détartrage s'impose malgré tout, procédez comme indiqué par le fabricant de produit détartrant. Vous pouvez vous procurer des produits détartrants appropriés via notre site Internet ou le service après-vente.
→ Page 56

Tiroir à produit lessiviel et son boîtier

S'il contient des résidus de produit lessiviel ou de produit assouplissant :

1. Tirer le tiroir à produit lessiviel. Appuyer sur l'insert et retirer complètement le tiroir.
2. Retirer l'insert : avec un doigt, pousser l'insert de bas en haut.

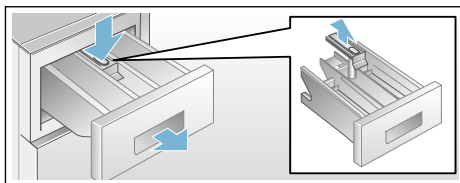

3. Avec de l'eau et une brosse, nettoyer le bac à lessive et l'insert, puis le sécher. Nettoyer le boîtier aussi à l'intérieur.
4. Poser l'insert et l'encliqueter (introduire le cylindre sur la tige de guidage).
5. Introduire le tiroir à produit lessiviel.

Remarque : Laissez le tiroir à produit lessiviel ouvert afin que l'eau restante puisse s'évaporer.

Pompe de vidange bouchée, vidange de secours

Mise en garde **Risque de brûlure !**

Lors du lavage à haute température, le bain lessiviel est très chaud. Si vous touchez le bain lessiviel très chaud, vous risquez de vous ébouillanter. Attendez que le produit lessiviel ait refroidi.

1. Fermer le robinet d'eau afin que l'eau cesse d'affluer et qu'il ne soit pas nécessaire de l'évacuer par la pompe de vidange.
2. Éteindre l'appareil. Débrancher la fiche mâle de la prise de courant.
3. Ouvrir la trappe de service et la retirer.

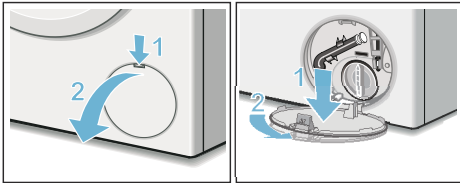

4. Sortir le flexible de vidange de sa fixation.
Retirer la coiffe d'obturation, laisser le bain lessiviel s'écouler dans un récipient adéquat.
Enfoncer la coiffe d'obturation et mettre le flexible de vidange en place dans la fixation.

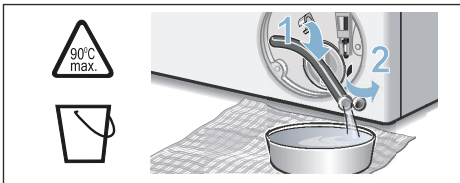

5. Dévisser délicatement le bouchon de la pompe, de l'eau résiduelle peut s'écouler.
Nettoyer le compartiment intérieur, le filetage du couvercle de pompe et le carter de pompe. Le rotor de la

pompe de vidange doit pouvoir tourner librement.
Remettre le couvercle en place et le visser. La poignée doit se trouver à la verticale.

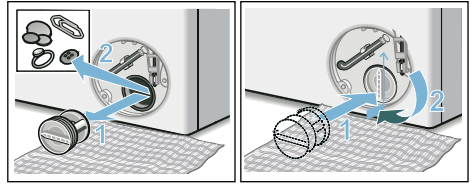

6. Remettre la trappe de service en place et la refermer.

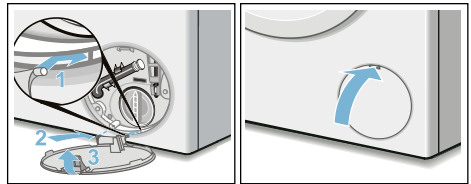

Remarque : Pour empêcher que lors du lavage suivant du produit lessiviel non utilisé gagne l'évacuation : Versez 1 litre d'eau dans le compartiment **II** puis lancez le programme **Vidange** .

Flexible d'écoulement bouché au niveau du siphon

1. Éteindre l'appareil. Débrancher la fiche mâle de la prise de courant.
2. Détacher le collier du flexible. Retirer prudemment le flexible d'écoulement, l'eau résiduelle risque de couler.
3. Nettoyer le flexible d'écoulement et l'embout du siphon.

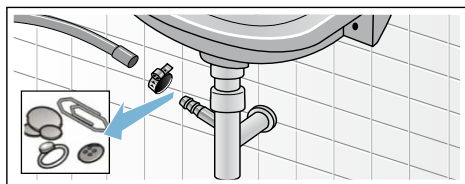

4. Remmancher le flexible d'évacuation et sécuriser le point de raccordement à l'aide du collier du flexible.

Filtre bouché dans l'arrivée d'eau

Pour cela faites se résorber d'abord la pression de l'eau régnant dans le flexible d'arrivée d'eau :

1. Fermer le robinet d'eau.
2. Sélectionner un programme quelconque (sauf Rinçage/ Essorage/Vidange).
3. Appuyer sur la touche ▷|||. Laisser le programme fonctionner env. 40 secondes.
4. Appuyer sur la touche ①. L'appareil est éteint.
5. Débrancher la fiche mâle de la prise de courant.

Nettoyer ensuite les filtres :

1. Débrancher le flexible du robinet d'eau.
Nettoyer le filtre à l'aide d'une petite brosse.

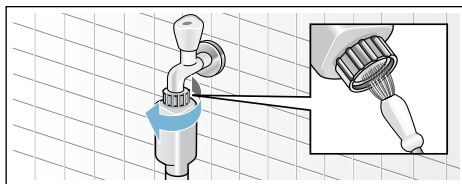

2. Nettoyage du filtre à l'arrière de l'appareil sur les modèles Standard et Aqua-Secure :
Retirer le flexible au dos de l'appareil,
Extraire le filtre avec une pince et le nettoyer.

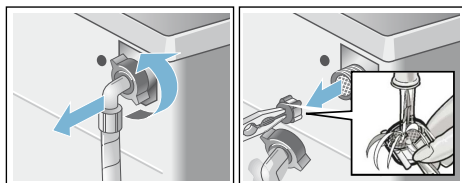

3. Raccorder le flexible et vérifier son étanchéité.

? Dérangements, Que faire si ...

Déverrouillage d'urgence

par ex. en cas de panne de courant

Le programme continue quand le courant est rétabli.

Si vous voulez malgré tout retirer du linge, vous pouvez ouvrir le hublot de remplissage en procédant comme décrit ci-après :

⚠ Mise en garde **Risque de brûlure !**

Vous risquez de vous ébouillanter pendant le lavage à haute température, en cas de contact avec le bain lessiviel et le linge très chauds. Laissez-les refroidir le cas échéant.

⚠ Mise en garde **Risque de blessures !**

Si vous introduisez les doigts dans le tambour en rotation, vous risquez de vous blesser les mains. Ne mettez jamais la main dans le tambour en rotation. Attendez que le tambour ait cessé de tourner.

⚠ Mise en garde
Irritations des voies respiratoires !
L'échappement d'oxygène actif peut entraîner des irritations des muqueuses et faire pleurer les yeux. N'ouvrez pas le hublot avec le déverrouillage de secours en cas d'activation de programmes avec de l'oxygène actif. Attendez que l'oxygène actif se soit estompé.

Attention ! **Dégâts des eaux**







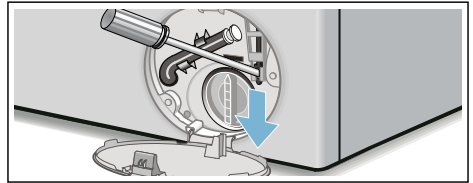

L'eau qui s'écoule risque de provoquer des dégâts.

N'ouvrez pas le hublot si de l'eau demeure visible au niveau du hublot.





1. Mettre l'appareil hors tension. Retirez la fiche de la prise.
2. Vidanger le bain lessiviel.
→ Page 49
3. A l'aide d'un outil, tirez le dispositif de déverrouillage d'urgence vers le bas puis relâchez-le. Ensuite, le hublot peut s'ouvrir.











Indications dans le bandeau d'affichage

Affichage	Cause/remède
- P - et 	Le hublot est déverrouillé. Il est possible d'ajouter du linge.
- P -	<ul style="list-style-type: none"> ■ La température est trop élevée. Attendez que la température baisse. ■ Le niveau d'eau est trop élevé. Il n'est pas possible d'ajouter du linge. Le cas échéant, refermez le hublot immédiatement. Appuyez sur la touche  pour poursuivre le programme.
 clignote	<ul style="list-style-type: none"> ■ Du linge est éventuellement coincé. Ouvrez et refermez une nouvelle fois le hublot, puis appuyez sur la touche . ■ Le cas échéant, poussez le hublot pour le fermer, ou retirez du linge puis poussez à nouveau le hublot pour le refermer. ■ Le cas échéant, éteignez l'appareil et rallumez-le ; réglez le programme puis effectuez les réglages personnalisés ; lancez le programme.
 et le voyant lumineux ActiveOxygen Refresh  clignotent	<p>Pour des raisons techniques liées au programme, il est impossible d'ouvrir le hublot.</p> <p>Si les lampes sont éteintes, il est possible d'ouvrir le hublot.</p>
 allumé	<ul style="list-style-type: none"> ■ Ouvrez le robinet d'eau à fond, ■ Le tuyau d'arrivée d'eau est plié/coincé, ■ Pression d'eau insuffisante. Nettoyez le filtre. → <i>Page 50</i>
	Sécurité enfants activée ; désactivez-la. → <i>Page 43</i>
 allumé	Mousse trop importante, rinçages supplémentaires enclenchés. Dosez une plus faible quantité de lessive lors du prochain lavage avec une charge de linge équivalente.
Le voyant lumineux pour le programme Cuve Nettoyage clignote	<p>Exécutez le programme Cuve Nettoyage 90°C ou un programme à 60°C avec le lessive toutes températures pour le nettoyage et l'entretien du tambour et de la cuve.</p> <p>Remarques</p> <ul style="list-style-type: none"> ■ Exécutez le programme sans linge. ■ Utilisez une lessive en poudre toutes températures ou une lessive contenant un agent blanchissant. Pour éviter la formation de mousse, utilisez uniquement la moitié de la quantité de lessive recommandée par le fabricant de la lessive. N'utilisez pas de lessive pour lainages ou textiles délicats. ■ Activer/désactiver le signal d'indication → <i>Page 46</i>
E:18	<ul style="list-style-type: none"> ■ Pompe de vidange obstruée. Nettoyez la pompe de vidange. → <i>Page 49</i> ■ Tuyau d'évacuation/flexible d'écoulement bouché. Nettoyez le tuyau d'évacuation au niveau du siphon. → <i>Page 50</i>
E:23	Présence d'eau dans la cuvette de fond, présence d'une fuite dans l'appareil. Fermez le robinet d'eau. Contactez le service après-vente ! → <i>Page 56</i>
Autres affichages	Éteignez l'appareil, attendez 5 secondes, puis rallumez-le. Si l'affichage réapparaît, prévenez le service après-vente. → <i>Page 56</i>

Dérangements, Que faire si ...

Dérangements	Cause/remède
De l'eau fuit.	<ul style="list-style-type: none"> ■ Raccordez correctement/remplacez le tuyau d'évacuation. ■ Serrez à fond le raccord du tuyau d'arrivée d'eau.
L'appareil n'est pas alimenté en eau. Le produit lessiviel n'est pas entraîné par l'eau en direction de la cuve.	<ul style="list-style-type: none"> ■ Avez-vous bien appuyé sur la touche  ? ■ Avez-vous bien ouvert le robinet d'arrivée d'eau ? ■ Le filtre est peut-être bouché ? Nettoyez le filtre. → Page 50 ■ Le tuyau d'arrivée d'eau est peut-être coudé ou pincé ?
Le hublot refuse de s'ouvrir.	<ul style="list-style-type: none"> ■ Fonction de sécurité active. Programme annulé ? → Page 44 ■ ☞ Sécurité-enfants activée ? Désactivez-la. → Page 43 ■  (cuve pleine = sans essorage final) sélectionné ? → Page 45 ■ Ouverture possible uniquement par le dispositif de déverrouillage de secours ? → Page 51 ■ En cas de changement d'un programme avec de l'oxygène actif, le hublot reste bloqué pendant 25 minutes max. pour réduire l'oxygène actif.
Le programme ne démarre pas.	<ul style="list-style-type: none"> ■ Touche  ou Fin dans sélectionnée ? ■ Hublot fermé ? ■ ☞ Sécurité-enfants activée ? Désactivez-la. → Page 43
Bref à-coup/début de rotation du tambour après le lancement du programme.	C'est normal - lors du démarrage du programme de lavage, un bref à-coup du tambour peut se produire, en raison du test interne du moteur.
Le bain lessiviel n'est pas évacué.	<ul style="list-style-type: none"> ■  (cuve pleine = sans essorage final) sélectionné ? → Page 45 ■ Nettoyez la pompe de vidange. → Page 49 ■ Nettoyez le flexible d'écoulement et/ou le tuyau d'évacuation.
L'eau dans le tambour n'est pas visible.	C'est normal - l'eau se trouve en dessous de la zone visible.
Le résultat de l'essorage n'est pas satisfaisant. Linge mouillé/trop humide.	<ul style="list-style-type: none"> ■ C'est normal - le système de contrôle anti-balourd a interrompu l'essorage car le linge était inégalement réparti dans le tambour. Répartissez les petites et grosses pièces de linge dans le tambour. ■ Facile (selon le modèle) sélectionné ? → Page 39 ■ Avez-vous choisi une vitesse trop faible ?
Démarrages répétitifs de l'essorage court.	C'est normal - le système de contrôle anti-balourd compense le balourd.
Le programme dure plus longtemps que d'habitude.	<ul style="list-style-type: none"> ■ C'est normal - le système de contrôle du balourd compense le balourd en répartissant plusieurs fois le linge. ■ C'est normal - le système de contrôle de la mousse est actif, il a ajouté un rinçage.
Modification du temps restant en cours de lavage.	C'est normal - l'appareil optimise le déroulement du programme lors du processus de lavage respectif. Cela peut conduire à la modification de la durée du programme dans le bandeau d'affichage.

Dérangements	Cause/remède
Présence d'eau dans le compartiment  à produits d'entretien.	<ul style="list-style-type: none"> ■ C'est normal – l'efficacité du produit d'entretien n'est pas compromise. ■ Nettoyez l'insert le cas échéant.
Des odeurs se dégagent du lave-linge.	<p>Exécutez le programme Cuve Nettoyage ou Coton 90°C sans linge.</p> <p>Pour cela, utilisez une lessive en poudre toutes températures ou un produit lessiviel contenant un agent blanchissant.</p> <p>Remarque : Pour éviter la formation de mousse, utilisez uniquement la moitié de la quantité de produit lessiviel recommandée par le fabricant du produit lessiviel. N'utilisez pas de lessive pour lainages ou textiles délicats.</p>
Le symbole  est allumé dans le bandeau d'affichage. De la mousse sort le cas échéant du bac à produits.	<p>Avez-vous utilisé trop de produit lessiviel ?</p> <p>Versez une cuillerée à soupe de produit assouplissant dans 1/2 l d'eau, mélangez puis versez le mélange dans le compartiment II (pas avec les textiles pour le plein air, les tenues de sport ni les duvets !).</p> <p>Lors du lavage suivant, diminuez la quantité de produit lessiviel utilisé.</p>
Bruits et vibrations importants, l'appareil se déplace tout seul pendant l'essorage.	<ul style="list-style-type: none"> ■ L'appareil est-il bien nivelé ? Nivelez l'appareil. → Page 21 ■ Avez-vous immobilisé les pieds de l'appareil ? Fixez/stabilisez les pieds de l'appareil. → Page 21 ■ Cales de transport enlevées ? Enlevez les cales de transport. → Page 17
Le bandeau d'affichage/les voyants ne fonctionnent pas alors que l'appareil est en marche.	<ul style="list-style-type: none"> ■ Coupure de courant ? ■ Fusibles déclenchés ? Réarmez les disjoncteurs/changez les fusibles. ■ Si cette panne se reproduit, contactez le service après-vente.
Bruits après le démarrage du programme ActiveOxygen Refresh  .	<p>Ce n'est pas un défaut - l'appareil est rempli d'eau pour générer le brouillard et des bruits de fonctionnement du ventilateur et de la pompe se font alors entendre.</p>
Taches d'eau sur le linge sec après le programme ActiveOxygen Refresh  .	<ul style="list-style-type: none"> ■ Eau résiduelle éliminée avant d'ajouter le linge ? ■ Nivelez l'appareil. Le fonctionnement correct du traitement à l'oxygène actif n'est garanti qu'avec un appareil correctement nivelé. → Page 21
Odeurs perceptibles après le programme ActiveOxygen Refresh  .	<p>L'oxygène actif laisse une odeur spécifique après avoir été utilisé sur le linge. Secouez légèrement le linge.</p>
Élimination des odeurs non satisfaisante après le programme ActiveOxygen Refresh  .	<ul style="list-style-type: none"> ■ L'efficacité du traitement à l'oxygène actif diminue en cas de tambour encrassé. Exécutez le programme Cuve Nettoyage avant la première utilisation puis ensuite à intervalles réguliers. ■ Trop de linge chargé ? Respectez la charge maximale. ■ Laissez le hublot et le bac à produit lessiviel ouverts afin que l'eau restante puisse s'évaporer. → Page 47
Présence de résidus de produit lessiviel sur le linge.	<ul style="list-style-type: none"> ■ Les produits lessiviels sans phosphate contiennent parfois des résidus insolubles dans l'eau. ■ Choisissez Rinçage ou brossez le linge après le lavage.

Dérangements	Cause/remède
<p>- P - apparaît dans le bandeau d'affichage à l'état Pause.</p>	<ul style="list-style-type: none"> ■ Le niveau d'eau est trop élevé. Il n'est pas possible d'ajouter du linge. Le cas échéant, refermez le hublot immédiatement. ■ Appuyez sur la touche  pour poursuivre le programme.
<p>- P - et  apparaissent dans le bandeau d'affichage à l'état Pause.</p>	<p>Le hublot est déverrouillé. Il est possible d'ajouter du linge.</p>
<p>Si vous ne parvenez pas à remédier vous-même au dérangement (après la mise hors tension/sous tension de l'appareil) ou lorsqu'une réparation s'impose :</p> <ul style="list-style-type: none"> ■ Éteignez l'appareil puis débranchez la fiche mâle de la prise de courant. ■ Fermez le robinet d'eau et appelez le service après-vente. 	



Service après-vente

Si vous n'arrivez pas à remédier à la panne par vous-même, veuillez contacter notre service après-vente. →
Page de couverture

Nous trouverons toujours une solution adaptée, aussi afin d'éviter des déplacements inutiles d'un technicien.

Veuillez indiquer au service après-vente le numéro de série (E-Nr.) et le numéro de fabrication (FD).

E-Nr. _____	FD _____
-------------	----------

E-Nr. Numéro de série
FD Numéro de fabrication

Vous trouverez ces indications aux endroits suivants *selon le modèle :
côté l'intérieur du hublot*/trappe de service ouverte* et au dos de l'appareil.

Faites confiance aux compétences du fabricant.

Adressez-vous à nous. Vous assurerez ainsi que les réparations soient réalisées par des techniciens du SAV formés à cet effet, qui recourent à des pièces de rechange d'origine.



Valeurs de consommation

Consommation d'énergie et d'eau, durée du programme et humidité résiduelle des programmes de lavage principaux

(indications approximatives)

Programme	Charge	Consommation d'énergie*	Consommation d'eau*	Durée du programme*
Coton 20 °C	9 kg	0,25 kWh	90 l	2 ¾ h
Coton 40 °C	9 kg	1,10 kWh	90 l	3 h
Coton 60 °C	9 kg	1,06 kWh	90 l	2 ¾ h
Coton 90 °C	9 kg	2,14 kWh	100 l	2 ¾ h
Synthétiques 40 °C	4 kg	0,71 kWh	64 l	2 h
Mix rapide 40 °C	4 kg	0,60 kWh	45 l	1 ¼ h
Délicat / Soie 30 °C	2 kg	0,19 kWh	37 l	¾ h
Laine 30 °C	2 kg	0,19 kWh	41 l	¾ h
Active Oxygen Refresh ☺	1 kg	0,02 kWh	0 l	¾ h







Programme	Indications approximatives de l'humidité résiduelle**			
	WAW32... max 1600 tr/min	WAW28... max 1400 tr/min	WAW24... max 1200 tr/min	WAW20... max 1000 tr/min
Coton	44%	48%	53%	62%
Synthétiques	40%	40%	40%	40%
☞ Délicat / Soie	30%	30%	30%	30%
Laine	45%	45%	45%	45%

* Les valeurs réelles varient par rapport aux valeurs indiquées en fonction de la pression de l'eau, de sa dureté, température d'entrée, de la température ambiante, du type de linge, de la quantité de linge et de son degré de salissure, de la lessive utilisée, des variations de la tension du secteur et des options choisies.

** Indications de l'humidité résiduelle basées sur la limitation de la vitesse d'essorage et la charge maximale en fonction du programme.

Programmes les plus efficaces pour les textiles en coton

Les programmes suivants (programmes standard, marqués par ) conviennent pour nettoyer les textiles en coton normalement sales, et sont les plus efficaces en ce qui concerne les consommations conjointes d'énergie et d'eau.

Programmes standard pour du coton conformément au règlement (UE) n° 1015/2010		
Programme + température	Charge	Durée approximative du programme
Coton Eco  + 	9 kg	4 ¾ h
Coton Eco  + 	4,5 kg	4 ½ h
Coton Eco  + 	4,5 kg	4 ½ h

Réglage du programme avec la vitesse maximale pour l'essai et pour l'étiquetage énergétigue, conformément à la directive 2010/30/CE, avec de l'eau froide (15 °C).
La température de programme indiquée s'oriente sur la température mentionnée sur l'étiquette d'entretien que comporte chaque article textile. Pour des raisons d'économie d'énergie, la température de lavage réelle peut différer de la température de programme indiquée, l'efficacité de lavage correspond à la température sélectionnée.

Données techniques

Dimensions :

850 x 600 x 590 mm

(hauteur x largeur x profondeur)

Poids :

70 - 85 kg (selon le modèle)

Raccordement au secteur :

Tension du secteur 220 - 240 V, 50 Hz

Intensité nominale 10 A

Puissance nominale 1900 - 2300 W

Pression de l'eau :

100 - 1000 kPa (1 - 10 bars)

Puissance absorbée hors service :

0,12 W

Puissance absorbée en mode veille :

0,43 W



Garantie Aqua-Stop

Valable uniquement pour les appareils équipés du dispositif Aqua-Stop

En plus de la garantie constructeur (et de la garantie revendeur), nous assurons un dédommagement aux conditions suivantes :

1. Si notre système Aqua-Stop est à l'origine d'un dégât des eaux chez un particulier, nous nous engageons à compenser le préjudice subi.
2. La garantie de responsabilité vaut pour toute la durée de vie de l'appareil.
3. Condition préalable pour faire valoir un recours en garantie : l'appareil équipé de l'Aqua-Stop doit avoir été installé et raccordé de manière professionnelle, suivant les indications de notre notice ; cette condition préalable concerne également la rallonge Aqua-Stop (accessoire d'origine).
Notre garantie ne couvre pas les conduites d'arrivée ou robinetteries défectueuses situées en amont du raccordement de l'Aqua-Stop au robinet d'eau.
4. En principe, vous n'avez pas à surveiller le fonctionnement des appareils équipés de l'Aqua-Stop ni à fermer le robinet d'arrivée d'eau à l'issue du lavage.
Ceci dit, si vous devez vous absenter de votre domicile pendant plusieurs semaines (pour des vacances, par exemple), fermez le robinet d'arrivée d'eau.



Conseils et réparations

FR 01 40 10 11 00

B 070 222 141

CH 0848 840 040

Vous trouverez les coordonnées du service après-vente des différents pays dans la liste ci-jointe.

Robert Bosch Hausgeräte GmbH
Carl-Wery-Straße 34
81739 München, GERMANY



9001163636 (9601)