



Register your new Bosch now:
www.bosch-home.com/welcome



Mašina za pranje veša
WAW28740EU



BOSCH

sr Uputstvo za upotrebu i postavljanje

Vaša nova mašina za pranje veša

Odlučili ste se za mašinu za pranje veša marke Bosch.

Molimo vas da izdvojite nekoliko minuta vremena za čitanje i da upoznate prednosti vaše mašine za pranje veša.

Da bi se udovoljilo visokim zahtevima u odnosu na kvalitet robne marke Bosch svaka mašina za pranje veša koja napušta našu fabriku brižljivo je ispitana u odnosu na funkciju i besprekorno stanje.

Ostale informacije u vezi sa našim proizvodima, priborom, rezervnim delovima i servisom naći ćete na našoj internet stranici www.bosch-home.com ili se obratite našim centrima za pružanje servisnih usluga.

Ako uputstvo za upotrebu i postavljanje opisuje različite modele, na odgovarajućim mestima se ukazuje na razlike.



Mašinu za pranje veša pustite u rad tek nakon čitanja ovog uputstva za upotrebu i postavljanje!

Pravila prikaza

Upozorenje!

Ova kombinacija od simbola i signalnih reči ukazuje na moguću opasnu situaciju. Ne obraćanje pažnje na nju može da dovede do smrti ili povreda.

Pažnja!

Ova signalna reč ukazuje na moguću opasnu situaciju. Neobraćanje pažnje na nju može da dovede do materijalne štete i/ili ugrožavanja životne sredine.

Napomena / savet

Napomene za optimalno korišćenje uređaja / korisnih informacija.

1. 2. 3. / a) b) c)

Radnii koraci se predstavljaju ciframa ili slovima.

■ / -

Nabranjanja se predstavljaju kvadratićem ili povlakama.

Pregled sadržaja

 Namena	5	 Veš	27
 Bezbednosna uputstva	6	Pripremanje veša.....	27
Deca/odrasli/ljubimci.....	6	Sortiranje veša.....	27
Instaliranje.....	7	 Deterdžent za pranje veša	28
Rukovanje.....	10	Pravilan izbor deterdženta za pranje veša.....	28
Čišćenje/održavanje.....	11	Štednja energije i deterdženta za pranje veša.....	28
 Zaštita životne sredine	13	 Pregled programa	29
Ambalaža/stari uređaj.....	13	Programi na biraču programa.....	29
Napomene za štednju.....	13	ActiveOxygen Refresh 	34
 Postavljanje i priključivanje ...	14	Štirkanje.....	34
Obim isporuke.....	14	Bojenje/dekolorisanje.....	34
Sigurnosna uputstva.....	15	Omekšavanje.....	34
Površina za postavljanje.....	15	 Preliminarna podešavanja programa	35
Postavljanje na podnožje ili drvenu gredu.....	15	Temperatura.....	35
Postavljanje na podijum sa fiokom...	15	Brzina centrifuge.....	35
Ugradnja ispod drugih elemenata/ ugradnja aparata u kuhinjsku liniju...	16	Završeno za.....	35
Uklanjanje transportnih osigurača...	16	 Dodatna podešavanja programa	36
Dužine creva i kablova.....	17	SpeedPerfect 	36
Dovod vode.....	18	EcoPerfect 	36
Odvod vode.....	19	Pretpranje.....	36
Izravnavanje.....	20	Dodatno ispiranje.....	36
Električni priključak.....	20	Manje gužvanje.....	36
Pre prve upotrebe.....	21	Active Oxygen 	36
Transport.....	22	 Najvažnije ukratko	23
 Upoznavanje uređaja	24	 Upoznavanje uređaja	24
Mašina za pranje veša.....	24	Upravljačko polje.....	25
Upravljačko polje.....	25	Polje za prikaz.....	26
Polje za prikaz.....	26		

	Rukovanje uređajem	36
	Priprema mašine za pranje veša . . .	36
	Uključivanje uređaja/ biranje programa	37
	Stavljanje veša u bubanj	37
	Doziranje i punjenje deterdženta za pranje veša i sredstva za negu . .	38
	Promena preliminarnih podešavanja programa	39
	Izbor dodatnih podešavanja programa	39
	Startovanje programa	39
	Brava za zaštitu dece	40
	Naknadno stavljanje veša	40
	Promena programa	40
	Prekid programa	40
	Završetak programa kod zastavljanja ispiranja	41
	Kraj programa	41
	Uzimanje veša/ isključivanje uređaja.	41

	Podešavanja uređaja	42
	Aktiviranje režima podešavanja . . .	42
	Promena jačine zvuka signala	42
	Selektovanje/deselektovanje automatskog isključivanja uređaja . .	42
	Uključivanje/isključivanje signala napomene za negu bubnja	42
	Završetak režima podešavanja	42

	Senzorika	43
	Automatika za podešavanje količine	43
	Sistem za kontrolu disbalansa	43
	Aqua senzor	43

	Čišćenje i održavanje	43
	Kućište mašine/polje sa komandama	44
	Bubanj za pranje	44
	Uklanjanje kamenca	44
	Fioka za deterdžent za pranje veša i njeno kućište	44
	Pumpa za izbacivanje sapunice začepljena, prinudno pražnjenje . . .	45
	Odvodno crevo na sifonu začepljeno	46
	Sito u dovodu vode začepljeno	46

	Smetnje, šta činiti?	47
	Prinudna deblokada	47
	Napomene na polju za prikaz.	48
	Smetnje, šta da se radi?	49

	Servisna služba	52
---	----------------------------------	-----------

	Vrednosti potrošnje	53
	Potrošnja energije i vode, trajanje programa i preostala vlaga u glavnim programima	53
	Ispitivanje efikasnosti Programi za pamučne tkanine	54

	Tehnički podaci	54
---	----------------------------------	-----------

	Aquastop garancija	55
---	-------------------------------------	-----------



Namena

- Uređaj je namenjen samo za kućnu upotrebu.
- Ne instalirajte i ne uključujte ovaj uređaj bilo gde gde može biti izložen mrazu i/ili spoljašnjim uticajima. Postoji opasnost da se uređaj ošteti ukoliko se preostala voda zamrzne u njemu. Ukoliko se creva zamrznu, mogu da naprsnu/puknu.
- Ovaj uređaj se mora koristiti samo za pranje veša, koji uključuje stvari za pranje u mašini i vunenu odeću za ručno pranje (pogledajte etiketu na odeći). Korišćenje uređaja u bilo koje druge svrhe je van predviđene namene uređaja i zabranjeno je.
- Ovaj uređaj je pogodan za rad sa hladnom i toplom vodom i komercijalnim deterdžentima i proizvodima za negu (koji moraju biti pogodni za mašinsko pranje).
- Ovaj uređaj je namenjen za upotrebu na visini od najviše 4.000 metara iznad nivoa mora.

Pre nego što uključite uređaj:

Proverite da nema vidljivih oštećenja uređaja. Ne uključujte uređaj ukoliko je oštećen. Ukoliko imate bilo kakvih problema, kontaktirajte svog prodavca ili naš korisnički servis.

Pročitajte i pratite uputstva za rukovanje i instalaciju i sve druge informacije priložene uz ovaj uređaj.

Sačuvajte dokumenta za sledeću upotrebu ili za sledeće vlasnike.

Bezbednosna uputstva

Sledeća bezbednosna uputstva i upozorenja su tu da vas zaštite od povreda i da spreče izazivanje materijalne štete u vašem okruženju.

Važno je da preduzmete neophodne mere zaštite i da nastavite brižljivo da postupate prilikom instaliranja, održavanja, čišćenja i rukovanja uređajem.

Deca/odrasli/ljubimci

Upozorenje

Opasnost od smrtnog ishoda!

Deca ili odrasli koji nisu u mogućnosti da procene opasnost od rukovanja ovim uređajem mogu da se povrede ili da se nađu u situaciji opasnoj po život. Zbog toga obratite pažnju na:

- Ovaj uređaj mogu koristiti deca starija od 8 godina kao i osobe sa smanjenim fizičkim, čulnim ili mentalnim kapacitetom ili osobe sa manjkom iskustva ili znanja sve dok imaju nadzor ili su primili uputstva kako da bezbedno rukuju uređajem i razumeli koje su potencijalne opasnosti od rukovanja ovim uređajem.
- Deca se ne smeju igrati ovim uređajem.

- Ne dozvolite da deca čiste ili održavaju ovaj uređaj bez nadzora.
- Držite decu mlađu od 3 godine i ljubimce dalje od ovog uređaja.
- Ne ostavljajte uređaj bez nadzora kada su deca ili odrasli koji nisu u mogućnosti da procene opasnost u blizini.

Upozorenje

Opasnost od smrtnog ishoda!

Deca se mogu zaključati unutar uređaja i tako se naći u situaciji opasnoj po život.

- Ne postavljajte uređaj iza vrata, jer to može smetati vratima uređaja ili ih sprečiti da se potpuno otvore.
- Kada uređaj dostigne kraj svog radnog veka, izvucite utikač za napajanje iz utičnice **pre nego što** uklonite kabl za napajanje, a zatim onesposobite bravu na vratima uređaja.

Upozorenje

Opasnost od gušenja!

Deca mogu da se umotaju u pakovanje/plastični omot ili delove za pakovanje ako im se dozvoli da se njima igraju ili mogu da ih navuku preko glave i uguše se. Držite pakovanje, plastični omot i delove za pakovanje dalje od dece.

⚠ Upozorenje**Opasnost od trovanja!**

Deterdženti i proizvodi za negu mogu dovesti do trovanja ukoliko se konzumiraju. Ako ga slučajno progutate, potražite savet lekara. Držite deterdžente i proizvode za negu van domašaja dece.

⚠ Upozorenje**Opasnost od opekotina!**

Prilikom pranja na visokim temperaturama, stakleni deo vrata uređaja postaje vreo. Sprečite decu da dodiruju vrata uređaja kada su vrele.

⚠ Upozorenje**Iritacija očiju/kože!**

Kontakt sa deterdžentima ili proizvodima za negu može da izazove iritaciju očiju/kože. Dobro isperite oči/kožu ukoliko dođu u kontakt sa deterdžentom ili sredstvima za negu. Držite deterdžente i proizvode za negu van domašaja dece.

Instaliranje**⚠ Upozorenje****Opasnost od strujnog udara/ požara/materijalne štete/ oštećenja uređaja!**

Ukoliko uređaj nije propisno instaliran, to može da dovede do opasne situacije. Uverite se da su ispunjene sledeće stavke:

- se mrežni napon na vašem električnom utikaču poklapa sa nazivnim naponom na specifikaciji uređaja (identifikaciona pločica). Povezano opterećenje i potrebna zaštita osigurača su naznačeni na pločici.
- Uređaj je povezan samo sa izvorom naizmenečne struje preko priznate i uzemljene utičnice koja je pravilno instalirana.
- Utikač za napajanje i utičnica se poklapaju i sistem za uzemljenje je pravilno instaliran.
- Poprečni presek kabla je dovoljno veliki.
- Utikač za napajanje je uvek dostupan.
- Ukoliko koristite prekidač za diferencijalnu struju, koristite isključivo onaj koji ima sledeću oznaku: . Ova oznaka je jedini način da budete sigurni da ispunjava sve važeće propise.

Upozorenje

Opasnost od strujnog udara/ požara/materijalne štete/ oštećenja uređaja!

Ukoliko je kabl za napajanje uređaja promenjen ili oštećen, to može dovesti do strujnog udara, kratkog spoja ili požara usled pregrevavanja.

Kabl za napajanje se ne sme kriviti, lomiti ili menjati i ne sme doći u kontakt sa izvorima toplote.

Upozorenje

Opasnost od požara/ materijalne štete/oštećenja uređaja!

Upotreba produžnih kablova ili razdelnika za napajanje može da dovede do požara usled pregrevanja ili kratkog spoja. Povežite uređaj direktno na uzemljenu utičnicu koja je pravilno instalirana. Nemojte koristiti produžne kablove, razdelnike za napajanje ili višenamenske spojnice.

Upozorenje

Opasnost od povrede/ materijalne štete/oštećenja uređaja!

- Uređaj može da vibrira ili da se pomera tokom rada, što potencijalno može da dovede do povrede ili materijalne štete. Postavite uređaj na čistu, ravnu, čvrstu površinu i, pomoću libele, poravnajte i pričvrstite šrafovim.

- Ukoliko uhvatite bilo koji od isturenih delova uređaja (na primer vrata uređaja) kako biste ga podigli ili pomerili, ovi delovi mogu da se odlome i izazovu povredu. Nemojte hvatati nijedan od isturenih delova uređaja da pomerite uređaj.

Upozorenje

Opasnost od povrede!

- Uređaj je veoma težak. Podizanje uređaja može dovesti do povrede. Nemojte sami podizati uređaj.
- Uređaj ima oštre ivice koje mogu da Vam iseku ruke. Ne hvatajte uređaj za oštre ivice. Nosite zaštitne rukavice da ga podignete.
- Ukoliko creva i kablovi za napajanje nisu pravilno postavljeni, mogu da stvore opasnost od saplitanja, što može da rezultira povredom. Postavite creva i kablove tako da ne dovedu do opasnosti od saplitanja.

Pažnja!**Materijalna šteta/oštećenje uređaja**

- Ukoliko je pritisak vode previše visok ili previše nizak, uređaj neće moći da radi kako treba, i to takođe može dovesti do materijalne štete ili oštećenja uređaja. Uverite se da je pritisak vode u objektu za vodosnabdevanje najmanje 100 kPa (1 bar), i da ne prelazi 1000 kPa (10 bar).
 - Ukoliko su creva za vodu promenjena ili oštećena, može doći do materijalne štete ili oštećenja uređaja. Creva za vodu ne smeju biti iskrivljena, prelomljena, promenjena ili pokidana.
 - Upotreba creva drugih proizvođača za povezivanje na vodosnabdevanje može dovesti do materijalne štete ili oštećenja uređaja. Koristite samo creva koja dolaze uz uređaj ili originalna rezervna creva.
- Uređaj je osiguran prilikom transporta uređajima za zaključavanje prilikom transporta. Ukoliko uređaji za zaključavanje prilikom transporta nisu uklonjeni pre puštanja uređaja u rad, može doći do oštećenja uređaja. Važno je potpuno ukloniti sve uređaje za zaključavanje prilikom transporta pre prve upotrebe uređaja. Obezbedite odvojeno čuvanje ovih uređaja za zaključavanje prilikom transporta. Važno je ponovo postaviti uređaje za zaključavanje prilikom transporta ukoliko će se uređaj ponovo transportovati, da bi se sprečila oštećenja uređaja prilikom prevoza.

Rukovanje

Upozorenje **Opasnost od eksplozije/ požara!**

Veš koji je prethodno tretiran sredstvima čišćenje koja sadrže rastvore, na primer rastvor za uklanjanje fleka/ rastvor za čišćenje, može da izazove eksploziju u bubnju mašine.

Veš dobro isperite vodom pre pranja u mašini.

Upozorenje **Opasnost od trovanja!**

Sredstva za čišćenje koja sadrže rastvore, na primer rastvor za čišćenje, mogu da otpuštaju otrovnu paru. Nemojte koristiti sredstva za čišćenje koja sadrže rastvore.

Upozorenje **Opasnost od povrede!**

- Ukoliko se naslonite/sednete na vrata uređaja kada su otvorena, uređaj može da se prevrne, što može da dovede do povrede. Nemojte se naslanjati na vrata uređaja kada su otvorena.
- Ukoliko se popnete na uređaj, radna ploča može da se polomi, što može da dovede do povrede. Ne penjite se na uređaj.

- Ukoliko ubacite ruku u bubanj dok se još uvek okreće, rizikujete da povredite ruke. Sačekajte da bubanj prestane da se okreće.

Upozorenje **Opasnost od opekotina!**

Prilikom pranja na visokim temperaturama, postoji od opasnost od opekotina ukoliko dođete u kontakt sa vrućom vodom sa deterdžentom (na primer prilikom prosipanja vruće vode sa deterdžentom u lavabo).

Nemojte dodirivati vruću vodu sa deterdžentom.

Upozorenje **Nadražaj disajnih puteva/ očiju!**

Ovaj uređaj ima programe koji koriste aktivni kiseonik. Aktivni kiseonik može da nadraži sluzokožu i da izazove suze u očima.

Ne otvarajte vrata koristeći prinudnu deblokadu ako program radi koristeći aktivni kiseonik. Sačekajte, dok se vrata ne deblokiraju.

⚠ Upozorenje**Iritacija očiju/kože!**

Deterdženti i proizvodi za negu mogu da iscuru ukoliko se fioka za deterdžent otvori u toku rada uređaja.

Dobro isperite oči/kožu ukoliko dođu u kontakt sa deterdžentom ili sredstvima za negu. Ukoliko slučajno progutate, potražite pomoć lekara.

Pažnja!**Materijalna šteta/oštećenje uređaja**

- Ukoliko količina veša u uređaju prelazi maksimalni kapacitet unosa, neće moći da radi kako treba, ili može doći do materijalne štete ili oštećenja uređaja. Nemojte prelaziti maksimalni kapacitet unosa suvog veša. Uverite se da postupate u skladu sa maksimalnim kapacitetom unosa navedenim za svaki program. → *Strana 29*
- Ukoliko sipate pogrešnu količinu deterdženta ili sredstva za čišćenje u uređaj, može doći materijalne štete ili oštećenja uređaja. Koristite deterdžente/ sredstva za negu/ sredstva za čišćenje i omekšivače u skladu sa uputstvima proizvođača.

Čišćenje/održavanje**⚠ Upozorenje****Opasnost od smrti!**

Uređaj se napaja strujom. Postoji opasnost strujnog udara ukoliko dođete u kontakt sa aktivnim komponentama. Zbog toga obratite pažnju na:

- Isključite uređaj. Isključite uređaj sa napajanja (izvucite kabl).
- Nikada ne držite utikač za napajanje vlažnim rukama.
- Prilikom isključivanja utikača za napajanje iz utičnice, uvek držite sam utikač a nikada kabl za napajanje, jer u suprotnom može doći do oštećenja kabla za napajanje.
- Ne vršite nikakve tehničke izmene na uređaju ili dodatnoj opremi.
- Popravke i bilo kakve druge radove na uređaju mora izvršiti naša korisnički servis ili električar. Isto se odnosi i na zamenu kabla za napajanje (kada je to potrebno).
- Rezervni kabl za napajanje može da se poruči u našem korisničkom servisu.

Upozorenje

Opasnost od trovanja!

Sredstva za čišćenje koja sadrže rastvore, na primer rastvor za čišćenje, mogu da otpuštaju otrovnu paru.

Nemojte koristiti sredstva za čišćenje koja sadrže rastvore.

Upozorenje

Opasnost od strujnog udara/ materijalne štete/oštećenja uređaja!

Ukoliko vlaga prodre u uređaj, može da dovede do strujnog udara.

Nemojte koristiti pranje pod pritiskom ili čišćenje na paru da očistite svoj uređaj.

Upozorenje

Opasnost od povrede/ materijalne štete/oštećenja uređaja!

Upotreba rezervnih delova i opreme drugih brendova je opasna i može da dovede do povrede, materijalne štete ili oštećenja uređaja.

Iz bezbednosnih razloga, koristite isključivo originalne rezervne delove i opremu.

Pažnja!

Materijalna šteta/oštećenje uređaja

Sredstva za čišćenje i sredstva za prethodno tretiranje veša (na primer sredstva za uklanjanje fleka, sprejevi za pretpranje, i tako dalje) mogu da izazovu oštećenje ukoliko dođu u kontakt sa površinom uređaja. Zbog toga obratite pažnju na:

- Ne dozvolite da ova sredstva dođu u kontakt sa površinom uređaja.
- Uređaj čistite samo vodom i mekom, vlažnom krpom.
- Odmah uklonite ostatke deterdženta, spreja i sve druge ostatke.



Zaštita životne sredine

Ambalaža/stari uređaj



Ambalažu ukloniti na otpad ekološki ispravno. Ovaj je aparat označen u skladu sa evropskom smernicom 2012/19/EU o otpadnim električnim i elektronskim aparatima (waste electrical and electronic equipment - WEEE). Smernica određuje okvir za povratak i reciklažu otpadnih aparata koji važi u celoj Evropskoj Uniji.

Napomene za štednju

- Iskoristite maksimalnu količinu veša za dati program. Pregled programa → *Strana 29*
- Normalno zaprljan veš prati bez predpranja.
- Kod malo do normalno zaprljanog veša štedite energiju i deterdžent za pranje veša. → *Strana 28*
- Temperature koje možete da izaberete odnose se na oznaku za negu na tekstilima. Temperature koje su izvedene u mašini mogu da odstupaju od njih, kako biste utvrdili optimalnu kombinaciju uštede energije i rezultata pranja.

- **Napomene za potrošnju energije i vode:** → *Strana 26*
Prikazi daju informaciju o relativnoj visini potrošnje energije odnosno vode u izabranim programima. Što pokazne lampice jače svetle, to je viša dotična potrošnja. Tako možete da upoređujete potrošnje u programima prilikom izbora različitih podešavanja programa i odlučite se za podešavanje programa za uštedu energije odnosno vode.
- **Režim za štednju energije:**
Osvetljenje polja za prikaz se gasi posle nekoliko minuta, taster  treperi. Za aktiviranje osvetljenja birajte taster po želji. Režim štednje energije se ne aktivira ako je program u toku.
- **Automatsko isključivanje:** Ako uređajem niste rukovali duže vreme, pre starta programa i posle završetka programa on može da se isključi radi štednje energije. Radi uključivanja uređaja ponovo pritisnite glavni prekidač. Uključivanje/isključivanje funkcije → *Strana 42*
- Ako će se veš posle toga sušiti u uređaju za sušenje veša, broj obrtaja centrifuge birati prema uputstvu proizvođača uređaja za sušenje.



Postavljanje i priključivanje

Obim isporuke

Uputstvo: Proverite da na mašini nema oštećenja u transportu. Oštećenu mašinu nemojte da puštate u rad. Ako imate primedbu obratite se trgovcu kod kojeg ste kupili aparat ili se obratite našoj servisnoj službi. → *Strana 52*

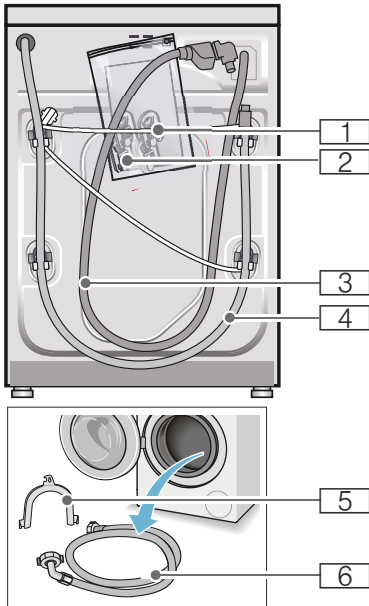

- 1 Napojni vod
- 2 Vreća:
 - Uputstvo za upotrebu i postavljanje
 - Pregled mesta servisne službe*
 - Garancija*
 - Kapice za otvore posele uklanjanja transportnih osigurača
 - Adapter sa zaptivnom podloškom od 21 mm = 1/2" na 26,4 mm = 3/4" *
- 3 Dovodno crevo za vodu kod modela Aquastop
- 4 Odvodno crevo za vodu
- 5 Krivak za fiksiranje odvodnog creva za vodu*
- 6 Dovodno crevo za vodu kod modela "Standard/Aqua-Secure" u zavisnosti od modela

Dodatno je prilikom priključivanja dovodnog creva za vodu na sifon potrebna obujmica za crevo \varnothing 24 - 40 mm (specijalizovana trgovina).

Korisni alati

- Libela za ispravljanje
- Ključ za zavrtnje sa:
 - SW13 za otpuštanje transportnih osigurača i
 - SW17 za ispravljanje stopica uređaja

Sigurnosna uputstva

Upozorenje

Opasnost od povrede!

- Mašina za pranje veša ima veliku težinu. Budite oprezni prilikom podizanja/transporta mašine za pranje veša.
- U slučaju podizanja mašine za pranje veša za istaknute konstrukcione delove (na pr. vrata za punjenje) ovi konstrukcioni delovi se mogu slomiti i prouzrokovati povrede. Mašinu za pranje veša ne podizati za istaknute konstrukcione delove.
- Usled nestručnog polaganja creva i napojnih vodova postoji opasnost od spoticanja i povreda. Elastična creva i vodove položiti tako da ne postoji opasnost od spoticanja.

Pažnja!

Šteta na uređaju

Zamrznuta elastična creva se mogu iskidati/pući.

Mašinu za pranje veša ne postavljati u područjima gde postoji opasnost od mraza i/ili napolju.

Pažnja!

Štete od vode

Priključna mesta za dovodno i odvodno crevo za vodu su pod visokim pritiskom. Kako biste izbegli curenja ili oštećenja od vode, obavezno obratite pažnju na napomene u ovom poglavlju.

Uputstva

- Dodatno uz ovde navedena uputstva mogu važiti i posebni propisi nadležnih vodovodnih preduzeća i preduzeća za elektrodistribuciju.
- U sumnjivim slučajevima priključenje prepustiti stručnjaku.

Površina za postavljanje

Uputstvo: Stabilnost je važna da mašina za pranje veša ne šteta!

- Površina za postavljanje mora biti čvrsta i ravna.
- Nisu pogodni meki podovi/podne obloge.

Postavljanje na podnožje ili drvenu gredu

Pažnja!

Šteta na uređaju

Mašina za pranje veša prilikom centrifugiranja može šetati i iskrenuti se/pasti s postolja.

Stopice uređaja obavezno pričvrstite pomoću držača.

Br. za poručivanje WMZ 2200, WX 9756, Z 7080X0

Uputstvo: Kod tavanica od drvenih letvi mašinu za pranje veša postavite:

- po mogućstvu u ugao,
- na drvenu ploču koja je otporna na vodu (min. 30 mm debelu), koja je čvrsto zavrtnuta za pod.

Postavljanje na podijum sa fiokom

Br. za poručivanje podijuma:
WMZ 20490, WZ 20490, WZ 20510, WZ 20520

Ugradnja ispod drugih elemenata/ugradnja aparata u kuhinjsku liniju

Upozorenje **Opasnost po život!**

U slučaju kontakta sa delovima koji provode napon postoji opasnost od strujnog udara.

Nemojte da uklanjate pokrivnu ploču uređaja.

Uputstva

- Potrebna širina niše od 60 cm.
- Mašinu za pranje veša postavite samo ispod kontinuirane radne ploče koja je čvrsto spojena za susedne ormane.

Uklanjanje transportnih osigurača

Pažnja! **Šteta na uređaju**

- Za transport je mašina osigurana transportnim osiguračima. Neuklonjeni transportni osigurači prilikom režima rada mašine mogu npr. da oštete bubanj. Pre prve upotrebe obavezno kompletno uklonite sva 4 transportna osigurača. Sačuvajte osigurače.
- Kako biste u slučaju nekog kasnijeg transporta izbegli oštećenja u transportu, pre transporta obavezno ponovo ugradite osigurače.

Uputstvo: Sačuvajte zavrtnje i čaure.

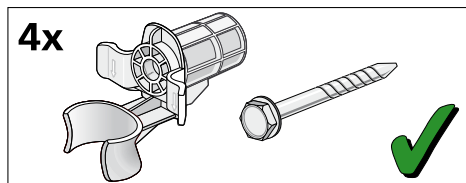

1. Creva izvaditi iz držača.

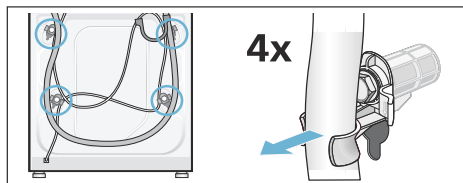

2. Sva 4 zavrtnja za transportni osigurač odvrtnite pomoću kluča 13 i uklonite. Uklonite čaure. Pri tome izvadite mrežni kabl iz držača.

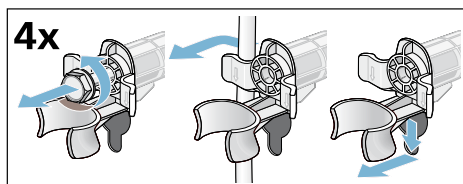

3. Postavite zaštitne poklopce. Zaštitne poklopce čvrsto blokirajte pritiskom na zaustavnu kuku.

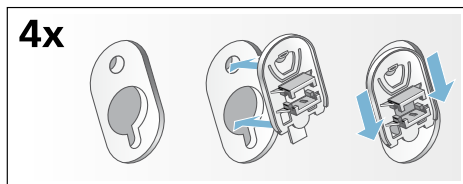

Dužine creva i kablova

■ Priključak sa leve strane

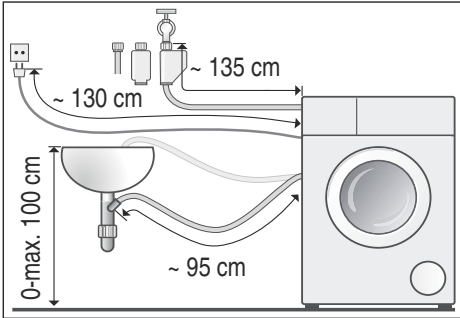

■ Priključak sa desne strane

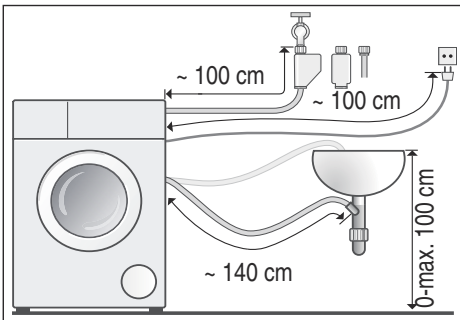

Savet: Možete da ih dobijete kod specijalizovanih trgovaca/servisne službe:

- produžetak za Aquastop odnosno dovodno crevo za hladnu vodu (otprilike 2,50 m); br. za poručivanje WM Z2380, WZ 10130, CZ 11350, Z 7070X0
- duže dovodno crevo (otprilike 2,20 m) za model "Standard"; jedinstveni broj dela za servisnu službu: 00353925

Dovod vode

Upozorenje Opasnost po život!

U slučaju kontakta sa delovima koji provode napon postoji opasnost od strujnog udara.

Aquastop-sigurnosni ventil nemojte da uronite u vodu (sadrži električni ventil).

Uputstva

- Mašinu za pranje veša puštajte u rad samo sa hladnom vodom za piće.
 - Mašinu nemojte da priključujete na mešovitu bateriju bojlera za vodu bez pritiska.
 - Upotrebljavajte samo isporučeno ili u ovlašćenoj specijalizovanoj trgovini nabavljeno dovodno crevo, nikako polovno dovodno crevo.
 - Ne savijajte ili ne gnječite dovodno crevo za vodu.
 - Ne menjajte (ne skraćujte, ne secite) dovodno crevo za vodu (čvrstoća nije više zagarantovana).
 - Navojnice zatežite samo rukom. Ako se navojnice prejako zategnete alatom (klešta), navoji mogu da se oštete.
 - Kod priključka na slavinu za vodu $21\text{ mm} = \frac{1}{2}''$ najpre montirajte adapter* sa zaptivnom podloškom od $21\text{ mm} = \frac{1}{2}''$ na $26,4\text{ mm} = \frac{3}{4}''$.
- * zajedno isporučeno u zavisnosti od modela

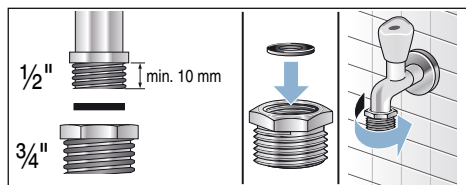

Optimalan pritisak vode u mreži cevi najmanje 100 kPa (1 bar)

maksimalno 1000 kPa (10 bar)

S otvorenom slavinom za vodu teče najmanje 8 l/min.

U slučaju većeg pritiska prespojite ventil za redukciju pritiska.

Priključak

Priključite dovodno crevo za vodu na slavinu za vodu ($26,4\text{ mm} = \frac{3}{4}''$) i na uređaj (kod modela sa Aquastop nije potrebno, fiksno instalirano):

■ Model: **Standard**

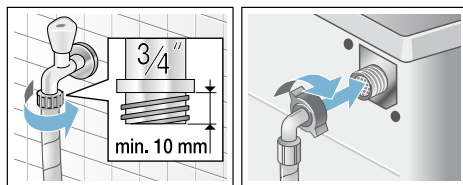

■ Model: **Aqua-Secure**

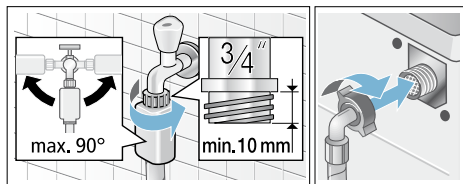

■ Model: **Aquastop**

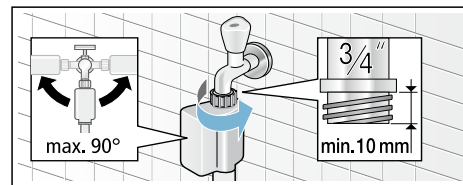

Uputstvo: Slavinu za vodu pažljivo otvorite i pritom proverite nepropustljivost priključnih mesta. Spojevi zavrtnjima su pod vodovodnim pritiskom.

Odvod vode

Upozorenje

Opasnost od opekotina!

Prilikom pranja na visokim temperaturama u slučaju dodira sa vrelom sapunicom za pranje npr. prilikom ispušavanja vrele sapunice za pranje u umivaonik, možete da se opečete vrelom parom.

Ne dodirujte vrelu sapunicu za pranje.

Pažnja!

Štete od vode

Ako odvodno crevo zbog visokog pritiska vode prilikom ispušavanja isklizne iz umivaonika ili iz priključnog mesta, voda koja ističe može da prouzrokuje oštećenja od vode. Odvodno crevo osigurajte od isklizavanja.

Pažnja!

Šteta na uređaju/šteta na tekstilima

Ako završetak odvodnog creva uranja u ispuštanu vodu, uređaj vodu može da usisa nazad i da ošteti uređaj/tekstile. Pazite na to da:

- se ne zatvori zapušač odvoda umivaonika.
- završetak odvodnog creva ne uroni u ispuštanu vodu.
- voda protiče dovoljno brzo.

Uputstvo: Crevo za odvod vode ne lomite i ne istežite u dužinu.

Priključak

■ Odvod u umivaonik

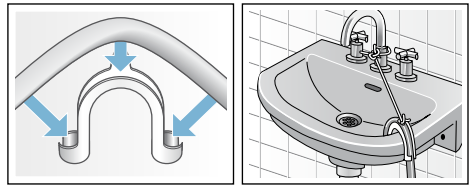

■ Odvod u sifon

Priključno mesto mora da bude osigurano obujmicom za crevo, \varnothing 24-40 mm (specijalizovana trgovina).

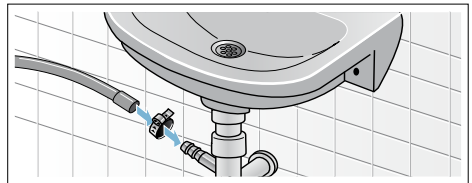

■ Odvod u plastičnu cev s gumenom navlakom ili u slivnik

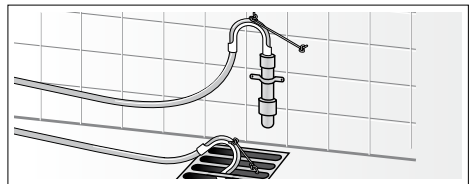

Izravnavanje

Uređaj izravnajte pomoću libele.

Pojava jakog šuma, vibracije i "šetanje" mogu biti posledica nepravilnog izravnavanja!

1. Kontra navrtke otpustite pomoću ključa za zavrtnje SW 17 u pravcu okretanja kazaljke na satu.
2. Izravnavanje mašine za pranje veša proverite pomoću libele, eventualno korigujte. Visinu promenite obrtanjem stopica uređaja. Sve četiri stopice uređaja moraju da stoje čvrsto na podu.
3. Kontra navrtke sve četiri stopice uređaja čvrsto zavrtnite za kućište ključem za zavrtnje SW 17. Stopicu pritom čvrsto držite i ne podešavajte je po visini.



Električni priključak

Upozorenje

Opasnost po život!

U slučaju kontakta sa delovima koji provode napon postoji opasnost od strujnog udara.

- Mrežni utikač nemojte nikada da dodirujete mokrim rukama.
- Mrežni kabl vucite samo za utikač, a nikada za kabl, pošto bi mogao da se oštetiti.
- Mrežni utikač nemojte nikada da vučete za vreme režima rada.

Obratite pažnju na sledeće napomene i uverite se da:

Uputstva

- se podudaraju mrežni napon i podatak o naponu na mašini za pranje veša (pločica uređaja). priključna vrednost kao i potrebni osigurač su navedeni na pločici aparata.
- je priključak mašine za pranje veša izvršen samo na naizmeničnu struju preko propisno instalirane utičnice sa zaštitnim kontaktom.
- mrežni utikač i utičnica odgovaraju jedno drugome.
- je presek kabla dovoljan.
- sistem uzemljenja je propisno instaliran.
- zamenu napojnih vodova (ako je potrebno) vrši samo stručni električar. rezervni mrežni kabl možete da dobijete kod servisne službe.
- nisu upotrebljeni višestruki utikači/spojnice i produžni kablovi.
- da je prilikom upotrebe prekidača za zaštitu od pogrešne struje primenjen samo tip sa ovim znakom , samo ovaj znak garantuje ispunjenje propisa koji danas važe.
- je mrežni utikač pristupačan u svako doba.
- mrežni kabl nije savijen, zgnječen, promenjen ili presečen.
- mrežni kabl ne dolazi u dodir sa izvorima toplote.

Pre prve upotrebe

Mašina za pranje veša je detaljno ispitana pre napuštanja fabrike. Da biste uklonili eventualne ostatke vode za ispitivanje, prvi put perite **bez** veša.

Uputstva

- Mašina za pranje veša **mora biti postavljena i priključena** na stručan način → *Strana 14*
- Oštećenu mašinu nikada nemojte da puštate u rad. Obavestite svoj korisnički servis.

Pripremni radovi:

1. Proverite mašinu.
2. Skinite zaštitnu foliju sa maske za rukovanje.
3. Utaknite mrežni utikač.
4. Otvorite slavinu za vodu.

Program pustite u rad bez veša:

1. Uključite uređaj.
2. Zatvorite vrata mašine (ne stavljajte veš!).
3. Podesite program
Čišćenje bubnja 90 °C.
4. Otvorite fioku za deterđent.
5. Oko 1 litar vode napunite u pregradu **II.**
6. Sipajte prašak za veš u pregradu **II.**
Uputstvo: Da bi se izbeglo stvaranje pene, upotrebite samo polovinu količine deterđenta koju je preporučio proizvođač deterđenta. Nemojte upotrebljavati deterđent za pranje vune i finog veša.
7. Zatvorite fioku za deterđent.
8. Pritisnite taster .
9. Na završetku programa isključite uređaj.

Vaša mašina za pranje veša je sada spremna za rad.

Transport

npr. prilikom selidbe

Pripremni radovi:

1. Zatvorite slavinu za vodu.
2. Ispuštanje pritiska vode u dovodnom crevu: → *Strana 46*; očistite i čekajte - sito u dovodu za vodu zapušeno
3. Mašinu za pranje veša odvojite od električne mreže.
4. Ispuštanje preostale sapunice za pranje: → *Strana 45*; očistite i sačekajte - pumpa za sapunicu zapušena, prinudno pražnjenje
5. Demontirajte creva.

Ugradite transportne osigurače:

1. Zaštitne poklopce skinite i sačuvajte. Eventualno upotrebite odvijač.

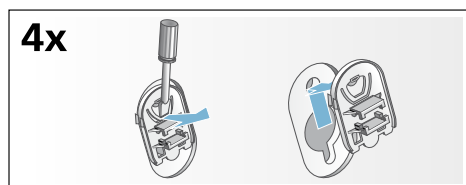

2. Umetnite sve 4 čaure. Mrežni vod pričvrstite za držače. Postavite zavrtnje za transportni osigurač i dobro pritegnite pomoću ključa 13.

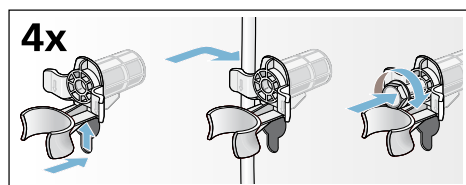

Pre ponovnog puštanja u rad:

Uputstva

- **obavezno** uklonite transportne osigurače!
- sipajte otprilike 1 litar vode u komoru **II**, birajte i startujte program **Odvod**. Tako sprečavate da prilikom sledećeg pranja deterdžent za pranje veša neiskorišćen otiče u odvod.



Najvažnije ukratko

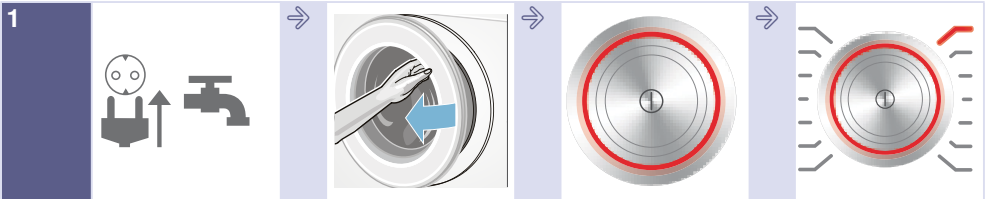

1
Utaknite mrežni utikač. Otvorite slavinu za vodu.

Otvorite vrata za punjenje.

Za uključivanje pritisnite taster .

Birajte program, npr. **Pamuk**.



2
Sortirajte veš.

Obratite pažnju na maks. količinu za punjenje (u zavisnosti od modela) na polju za prikaz.

Umetnite veš.

Zatvorite vrata za punjenje.

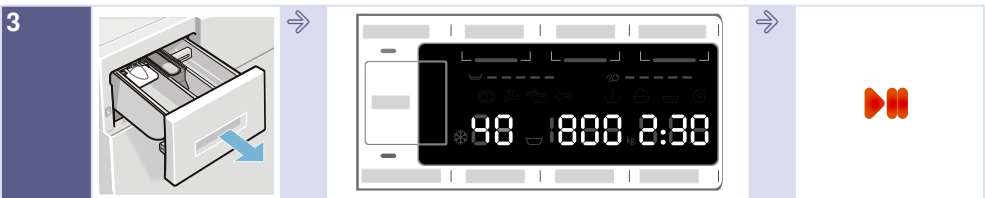

3
Napunite deterdžent za pranje veša.

Po potrebi promenite program i/ili birajte dodatna podešavanja.

Startujte program.

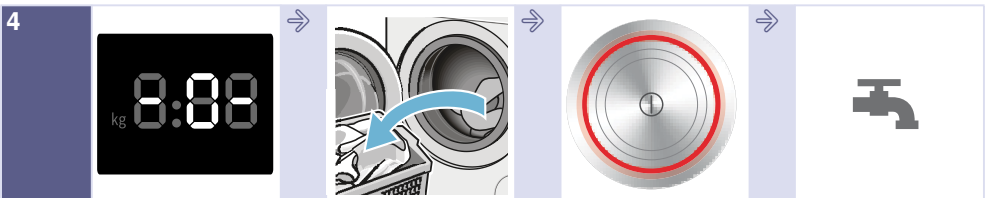

4
Kraj programa

Otvorite vrata za punjenje i izvadite veš.

Za isključivanje pritisnite taster .

Zatvorite slavinu za vodu (kod modela bez Aqua-Stop).

Upoznavanje uređaja

Mašina za pranje veša

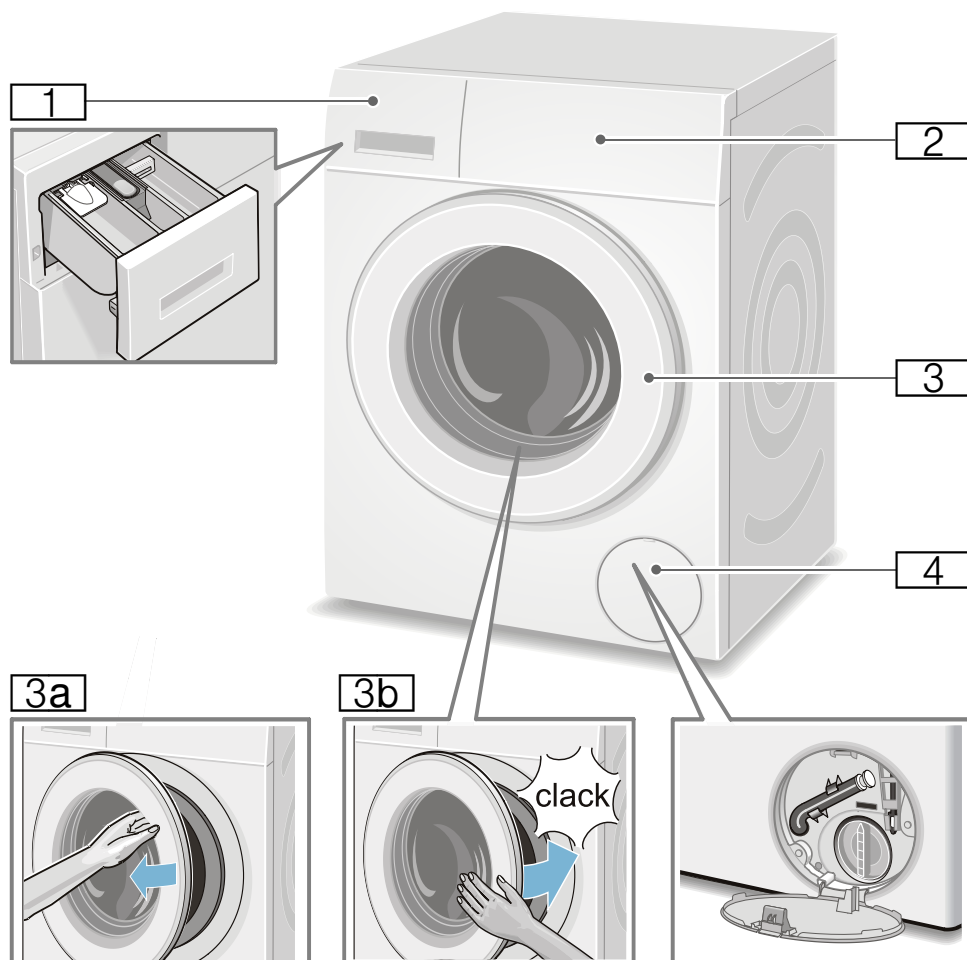

- 1** Fioka za deterđent za pranje veša → *Strana 38*
- 2** Komandno polje/polje za prikaz
- 3** Vrata za punjenje sa drškom vrata
- 3a** Otvaranje vrata za punjenje
- 3b** Zatvaranje vrata za punjenje
- 4** Klapna za servis

Upravljačko polje

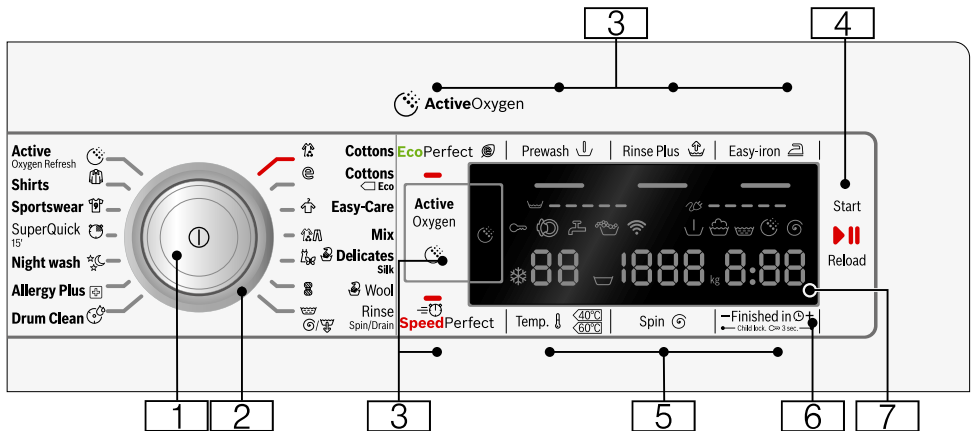

Uputstvo: Svi tasteri (osim glavnog prekidača) su osetljivi; dovoljan je samo nežni dodir.

- 1 **Glavni prekidač**
za uključivanje/isključivanje mašine za pranje veša:
Pritisnite taster ①.
- 2 **Birač programa**
za izbor nekog programa.
Pregled programa → *Strana 29*
- 3 **dodatna podešavanja programa:**
→ *Strana 36*
 - SpeedPerfect ≡⊕,
 - EcoPerfect ⊕,
 - Pretpranje (Prewash ↓),
 - Dodatno ispiranje (Rinse Plus ⊕),
 - Manje gužvanje (Easy-iron ⊕),
 - Active Oxygen ☼
- 4 **Taster ▷||| za:**
 - pokretanje programa,
 - kratak prekid programa, npr. za naknadno dodavanje veša → *Strana 40*,
 - kompletan prekid programa → *Strana 40*

- 5 **Promena preliminarnih podešavanja programa:**
→ *Strana 35*
 - Temperatura (Temp. ⅈ),
 - Brzina centrifuge (Spin ⊕),
 - Završeno za (Finished in ⊕)
- 6 **Brava za zaštitu dece**
(Child lock. ∞ 3 sec.)
aktiviranje/deaktiviranje zbog nenamerne promene podešenih funkcija:
Za to istovremeno pritisnite tastere **Završeno za** (Finished in ⊕) + i - na otprilike 3 sekunde. → *Strana 40*
- 7 **Polje za prikaz** za podešavanja i informacije. → *Strana 26*

Polje za prikaz

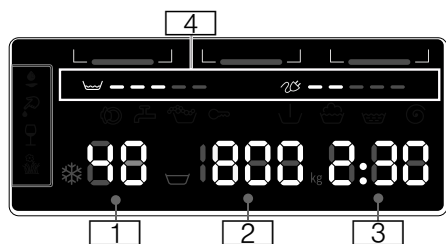

Preliminarna podešavanja programa:

- 1 **Temperatura** u °C
* - 90 (* = hladno)
- 2 **Brzina centrifuge** u obr./min,
▽, 0 - 1600*;
* maks. broj obrtaja centrifuge zavisi od programa i modela,
■ 0 = nema centrifugiranja, samo isumpavanje → *Strana 35*,
■ ▽ = zaustavljanje ispiranja → *Strana 35*
- 3 **Završeno za**
npr. 2:30;
Trajanje programa nakon izbora programa u h:min (sati:minuti),
■ **Preliminarni izbor vremena završetka**
1 - 24h;
završetak programa za ...h (h=časovi)
■ **Preporuka za količinu veša u bubnju**
npr. kg 9*;
* u zavisnosti od izabranog programa
- 4 **Napomene za potrošnju energije i vode:** → *Strana 13*
 - ▽ = = = = =
Prikaz potrošnje vode,
 - ☼ = = = = =
Prikaz potrošnje energije

ostale napomene

	Active Oxygen → <i>Strana 36</i>
Napredak programa:	
	Faza aktivnog kiseonika
	Prepranje
	Pranje
	Ispiranje
	Centrifugiranje
- 0 -	Završetak programa
	Završetak programa prilikom zaustavljanja ispiranja
- P -	pauza, npr. za dodavanje veša
Vrata za punjenje:	
	Vrata za punjenje mogu da se svetli otvore.
	posle starta programa: Vrata za punjenje nisu pravilno zatvorena.
Slavina za vodu:	
	Slavina za vodu nije otvorena, svetli nema pritiska vode
	Pritisak vode je premali (može da treperi se produži trajanje programa)
Zaštita za decu: → <i>Strana 40</i>	
	Zaštita za decu je aktivirana svetli
	osigurač za decu je aktiviran, a treperi birač programa pomenen
Prepoznavanje pene:	
	→ <i>Strana 39</i>
	svetli
Signalizacija greške:	
E: --	→ <i>Strana 48</i>
Podešavanje signala:	
0 - 4	→ <i>Strana 42</i>
Automatsko isključivanje uređaja:	
On OFF	→ <i>Strana 13</i> , → <i>Strana 42</i>



Veš

Pripremanje veša

Pažnja!

Šteta na uređaju/šteta na tekstilima

Strana tela (npr. kovani novac, kancelarijske klamerice, igle, ekseri) mogu da oštete veš ili komponente mašine za pranje veša.

Iz tog razloga obratite pažnju na sledeće napomene prilikom pripreme Vašeg veša:

- Isprazniti džepove.

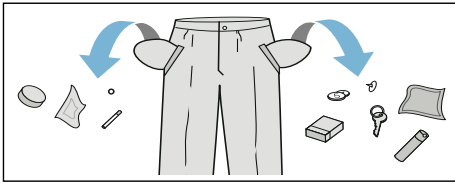

- Paziti na metale (kancelarijske spajalice itd.) i ukloniti ih.
- Osetljiv veš (čarape, grudnjake sa žicom itd.) prati u mreži/vreći.
- Zatvoriti patent-zatvarače, zakopčati navlake.
- Iščetkati pesak iz džepova i manžeta.
- Ukloniti kukice za zavese ili ih vezati u mrežu/vreću.

Sortiranje veša

Vaš veš sortirajte u skladu sa napomenama za negu i podacima proizvođača na etiketi o nezi prema:

- vrsti tkanine/vlakna
- boji
 - **Uputstvo:** Veš može da se oboji. Beli i obojeni veš perite odvojeno. Novi obojeni veš prvi put operite zasebno.
- Nečistoća
 - Zajedno perite veš sa istim stepenom nečistoće.

Nekoliko primera za stepene nečistoće ćete naći → *Strana 28*

- **lako:** nema predpranja, eventualno birajte podešavanje **SpeedPerfect**
- **normalno**
- **jako:** napunite manje veša, birajte program sa predpranjem
- **fleke:** fleke uklanjajte/tretirajte dok su još sveže Najpre natapkajte sapunicom/nemojte da trljate. Zatim komade veša operite pomoću odgovarajućeg programa. Tvrdokorne/sasušene fleke ponekad možete da uklonite višestrukim pranjem.
- Simboli na etiketama o nezi
 - **Uputstvo:** Brojevi u simbolima ukazuju na maksimalnu temperaturu za pranje koja može da se upotrebi.

- Namenojeno za normalan proces pranja; npr. program "Pamuk"
- Neophodan pažljiv proces pranja; npr. program "Lako za održavanje"
- Neophodan naročito pažljiv proces pranja; npr. program "Fini veš/svila"
- Namnjen za ručno pranje, npr. program Vuna
- Veš ne perite u mašini.



Deterdžent za pranje veša

Pravilan izbor deterdženta za pranje veša

Za pravilan izbor deterdženta za pranje veša, temperature i tretmana veša odlučujuća je oznaka za negu. → takođe www.sartex.ch

Na www.cleanright.eu ćete pronaći mnoštvo drugih informacija o deterdžentima za pranje veša, sredstvima za negu i čišćenje za privatnu upotrebu.

- **Deterdžent za potpuno pranje veša sa optičkim izbeljivačima**
namenjen za beli veš od lana i pamuka otporna na iskuvavanje
Program: Pamuk / hladno - maks. 90 °C
- **Deterdžent za pranje šarenog veša bez sredstva za beljenje i optičkih izbeljivača**
namenjen za šareni veš od lana ili pamuka
Program: Pamuk / hladno - maks. 60°C
- **Deterdžent za pranje šarenog/finog veša bez optičkih izbeljivača**
namenjen za šareni veš od vlakana lakih za održavanje, sintetike
Program: Lako za održavanje / hladno - maks. 60°C
- **Deterdžent za pranje finog veša**
namenjen za osetljive fine tekstile, svilu ili viskozu
Program: Fino/svila / hladno - maks. 40°C
- **Deterdžent za pranje vunenog veša**
namenjen za vunu
Program vuna / hladno - maks. 40°C

Štednja energije i deterdženta za pranje veša

Kod lako i normalno zaprljanog veša možete da štedite energiju (redukcija temperature pranja) i deterdžent za pranje veša.

Štednja	Nečistoća/napomena
<p>Redukovana temperatura i količina deterdženta za pranje veša prema preporuci za doziranje</p>  <p>Temperatura prema etiki se uputstvom za negu i količina deterdženta za pranje prema preporuci za doziranje/jaka nečistoća</p>	<p>lako Nečistoća i mrlje se ne primećuju. Komadi odeće su poprimili miris tela, npr.:</p> <ul style="list-style-type: none"> ■ laka letnja/sportska odeća (nošena malo časova) ■ majice, košulje, bluže (nošene do 1 dan) ■ gostinjska posteljina i peškiri (korišćeni 1 dan) <p>normalno Nečistoća vidljiva/ili mogu da se prepozna nešto lakih fleka, npr.:</p> <ul style="list-style-type: none"> ■ majice, košulje, bluže (preznojene, više puta nošene) ■ peškiri za ruke, posteljina (korišćeni do 1 nedelju) <p>jako Nečistoća i/ili mrlje jasno vidljivi npr. krpe za posuđe, dečji veš, radna odeća</p>

Uputstvo: Prilikom doziranja svih deterdženata za pranje veša/pomoćnih sredstava/sredstava za negu i čišćenje molimo da se obavezno pridržavate napomena proizvođača i napomena. → *Strana 38*

Pregled programa

Programi na biraču programa

Program/vrsta veša/napomene	Podešavanja
Naziv programa Kratko objašnjenje programa odn. za koje je tkanine pogodan.	maks. punjenje može da se bira Temperatura (❄= hladno) može da se bira Brzina centrifuge **; ▽ = zaustavljanje ispiranja, 0 = nema centrifugiranja, samo isumpavanje Podešavanja programa koja dodatno mogu da se biraju
Pamuk (👤 Cottons) otporne tkanine, pamučne ili lanene tkanine otporne na iskuvavanje Uputstvo: . Podešavanje SpeedPerfect ≡🕒 odgovarajuće kao kratak program za lako zaprijan veš.	maks. 9 kg/5* kg ❄ - 90 °C ▽, 0 - 1600** obr./min EcoPerfect 🌿, SpeedPerfect ≡🕒, Pretpranje (Prewash ↓), Dodatno ispiranje (Rinse Plus ↑), Manje gužvanje (Easy-iron ↘), Active Oxygen ☺ ****
Pamuk Eco (👤 Cottons Eco ◁) otporne tkanine, pamučne ili lanene tkanine otporne na iskuvavanje; Energetski efikasno pranje zahvaljujući smanjenoj temperaturi kod uporedivog učinka pranja prema programu Pamuk . Uputstvo: . Temperatura pranja je niža od izabrane temperature. Ako želite da postignete određenu temperaturu sapunice, opcionalno izaberite program Pamuk sa višom temperaturom.	maks. 9 kg ❄ - 90 °C ▽, 0 - 1600** obr./min Pretpranje (Prewash ↓), Dodatno ispiranje (Rinse Plus ↑), Manje gužvanje (Easy-iron ↘), Active Oxygen ☺ ****
* redukovano punjenje u slučaju podešavanja SpeedPerfect ≡🕒 ** maks. broj obrtaja centrifuge u zavisnosti od modela *** program zavisi od modela **** može da se izabere kod temperatura pranja do 40 °C	

Program/vrsta veša/napomene	Podešavanja
Lako održavanje (👉 Easy-Care) Tkanine od sintetike ili mešovitih vlakana	maks. 4 kg ✳ ... 60 °C ☞, 0 - 1200 o/min EcoPerfect 🌀, SpeedPerfect ⇌, Pretpranje (Prewash ↓), Dodatno ispiranje (Rinse Plus 🌀), Manje gužvanje (Easy-iron 📄), Active Oxygen ☼ ****
Miks (🧶 Mix) mešovito punjenje koje se sastoji od pamuka i sintetike	maks. 4 kg ✳ - 40 °C ☞, 0 - 1600** obr./min EcoPerfect 🌀, SpeedPerfect ⇌, Pretpranje (Prewash ↓), Dodatno ispiranje (Rinse Plus 🌀), Manje gužvanje (Easy-iron 📄), Active Oxygen ☼
Osetljive tkanine / Svila (🧶👚 Delicates silk) za osetljive tekstile koje mogu da se peru npr. od svile, satena, sintetike ili mešovitih vlakana (npr. svilene bluže, šal) Uputstvo: . Upotrebljavajte deterdžent za pranje veša, koji je pogodan za mašinsko pranje finog veša ili svile.	maks. 2 kg ✳ - 40 °C ☞, 0 - 800 o/min EcoPerfect 🌀, SpeedPerfect ⇌, Pretpranje (Prewash ↓), Dodatno ispiranje (Rinse Plus 🌀), Manje gužvanje (Easy-iron 📄), Active Oxygen ☼
Vuna (🧶 Wool) tkanine pogodne za ručno ili mašinsko pranje od vune ili sa udelom vune; naročito blag program pranja da bi se izbeglo skupljanje veša, duže programske pauze (tkanine miruju u sapunici za pranje)	maks. 2 kg ✳ - 40 °C ☞, 0 - 800 o/min -
Uputstva <ul style="list-style-type: none"> ■ Vuna je životinjskog porekla, npr. od angore, alpake, lame, ovce. ■ Koristite deterdžent pogodan za mašinsko pranje veša za vunu. 	
* redukovano punjenje u slučaju podešavanja SpeedPerfect ⇌ ** maks. broj obrtaja centrifuge u zavisnosti od modela *** program zavisi od modela **** može da se izabere kod temperatura pranja do 40 °C	

Program/vrsta veša/napomene	Podešavanja
<p>Ispiranje / Centrifuga / Odvod (☼ Rinse / ⌚ Spin / ⚡ Drain)</p> <p>kombinovani posebni program za ispiranje i centrifugiranje veša i ispušavanje vode za ispiranje</p> <p>Uputstvo: . Kod ovog programa fabrički je aktiviran taster Dodatno ispiranje (Rinse Plus ☼).</p> <p>Ukoliko je potrebno samo centrifugiranje: Deaktivirajte taster Dodatno ispiranje (Rinse Plus ☼) i prema potrebi prilagodite broj obrtaja centrifuge.</p> <p>Ako je potrebno samo pumpanje vode: Deaktivirajte taster Dodatno ispiranje (Rinse Plus ☼) i izaberite broj obrtaja centrifuge 0.</p>	<p>-</p> <p>-</p> <p>☼, 0 - 1600** obr./min</p> <p>Dodatno ispiranje (Rinse Plus ☼), Manje gužvanje (Easy-iron ☼)</p>
<p>ActiveOxygen Refresh ☼</p> <p>mešovito punjenje koje se sastoji od pamuka, sintetike, svile, satena, vune;</p> <p>Program za uklanjanje mirisa, na primer, od cigareta ili kuvanja → <i>Strana 34</i></p> <p>Uputstva</p> <ul style="list-style-type: none"> ■ Pridržavati se maks. punjenja. ■ Nema programa za pranje/ništa za uklanjanje fleka i znoja. ■ Stavljati isključivo suv veš. ■ Pre nego što stavite veš, ako je potrebno, obrišite bubanj, takođe ga i okrenite, kako biste odstranili svu vodu. 	<p>maks. 1 kg</p> <p>-</p> <p>-</p> <p>-</p>
<p>* redukovano punjenje u slučaju podešavanja SpeedPerfect ⌚</p> <p>** maks. broj obrtaja centrifuge u zavisnosti od modela</p> <p>*** program zavisi od modela</p> <p>**** može da se izabere kod temperatura pranja do 40 °C</p>	

Program/vrsta veša/napomene	Podešavanja
Čišćenje bubnja (🌀 Drum Clean) Program za čišćenje i negu bubnja i rezervoara za sapunicu, Izvršite program, na primer: <ul style="list-style-type: none"> ■ pre prvog korišćenja, ■ ako često perete veš na niskim temperaturama (40 °C i nižim) ili ■ ako se javi neprijatan miris nakon dužeg odsustva. 	0 kg 80, 90 °C 1200 o/min Active Oxygen 🌀
Uputstva <ul style="list-style-type: none"> ■ Pokazna lampica Čišćenje bubnja treperi, ako duže vreme niste koristili nijedan program sa 60 ° C ili višim temperaturama. ■ Program pustite bez veša. ■ Koristite deterdžent u prahu ili deterdžent koji sadrži izbeljivač. Radi izbegavanja stvaranja pene upotrebite samo polovinu količine deterdženta za pranje veša koju je preporučio proizvođač deterdženta za pranje veša. Nemojte da upotrebljavate deterdžent za pranje vune i finog veša. 	
Super 15 (🌀 SuperQuick 15') poseban kratak program oko 15 minuta, pogodan za lako zaprljane male partije veša	maks. 2 kg ❄ - 40 °C 🔄, 0 - 1200 o/min -
*** Džins / Taman veš (Dark Wash) tamne tkanine od pamuka i tamne tkanine koje se lako neguju; Tkanine perite tako da unutrašnja strana bude okrenuta spolja.	maks. 3,5 kg ❄ - 40 °C 🔄, 0 - 1200 o/min EcoPerfect 🌀, SpeedPerfect =🌀, Pretpranje (Prewash 📄), Dodatno ispiranje (Rinse Plus 📄), Manje gužvanje (Easy-iron 📄), Active Oxygen 🌀
* redukovano punjenje u slučaju podešavanja SpeedPerfect =🌀 ** maks. broj obrtaja centrifuge u zavisnosti od modela *** program zavisi od modela **** može da se izabere kod temperatura pranja do 40 °C	

Program/vrsta veša/napomene	Podešavanja
Higijena (☒ Allergy Plus) otporne tkanine od pamuka ili lana Uputstvo: . Naročito pogodan za visoke higijenske zahteve ili za veoma osetljivu kožu zbog dužeg pranja na određenoj temperaturi, kao i zbog višeg nivoa vode i dužeg ispiranja.	maks. 6,5 kg ❄ - 60 °C ☑, 0 - 1600** obr./min EcoPerfect (🌀), SpeedPerfect (≡🌀), Pretpranje (Prewash (↓)), Dodatno ispiranje (Rinse Plus (↑)), Manje gužvanje (Easy-iron (↩)), Active Oxygen (☺) ****
Sportska odeća (👕 Sportswear) Tkanine od mikrovlakana za sport i slobodno vreme Uputstva <ul style="list-style-type: none"> ■ Veš ne sme da se tretira omekšivačem. ■ Pre pranja fioku za deterdžent za pranje veša (sve pregrade) temeljno očistite od ostataka omekšivača. 	maks. 2 kg ❄ - 40 °C ☑, 0 - 800 o/min EcoPerfect (🌀), SpeedPerfect (≡🌀), Pretpranje (Prewash (↓)), Dodatno ispiranje (Rinse Plus (↑)), Manje gužvanje (Easy-iron (↩)), Active Oxygen (☺)
*** Noćno pranje (🌙 Night Wash) posebno tih program pranja za pranje u toku noći, pogodan za tkanine od pamuka, lana, sintetike ili mešovitih vlakana Uputstva <ul style="list-style-type: none"> ■ deaktiviran završni signal, ■ preliminarno podešen redukovan broj obrtaja završnog centrifugiranja i skraćeno vreme pranja 	maks. 4 kg ❄ - 40 °C ☑, 0 - 1200 o/min EcoPerfect (🌀), SpeedPerfect (≡🌀), Pretpranje (Prewash (↓)), Dodatno ispiranje (Rinse Plus (↑)), Manje gužvanje (Easy-iron (↩)), Active Oxygen (☺)
Košulje / Bluze (👕 Shirts) košulje/bluze koje se ne peglaju od pamuka, lana, sintetike ili mešovitih vlakana Uputstva <ul style="list-style-type: none"> ■ Kod podešavanja Manje gužvanje (Easy-iron (↩)) košulje/bluze se samo centrifugiraju, okačite posve mokro. —> Efekat samoispravljanja ■ Košulje/bluze od svile/osetljivih materijala perite u Osetljive tkanine / Svila (👚👗 Delicates silk) programu. 	maks. 2 kg ❄ - 60 °C ☑, 0 - 800 o/min EcoPerfect (🌀), SpeedPerfect (≡🌀), Pretpranje (Prewash (↓)), Dodatno ispiranje (Rinse Plus (↑)), Manje gužvanje (Easy-iron (↩)), Active Oxygen (☺) ****
* redukovano punjenje u slučaju podešavanja SpeedPerfect (≡🌀) ** maks. broj obrtaja centrifuge u zavisnosti od modela *** program zavisi od modela **** može da se izabere kod temperatura pranja do 40 °C	

ActiveOxygen Refresh

ActiveOxygen Refresh  je inovativni program za osvežavanje veša i za uklanjanje mirisa (npr. mirisa cigareta i kuhinjskih mirisa). Tkanine natopljene znoju se moraju oprati.

U ovom programu vaš veš se tretira samo aktivnim kiseonikom i vodenom maglinom bez dodavanja deterdženta.



Aktivni kiseonik je posebni oblik kiseonika. On efikasno umanjuje mirise.

Program je pogodan za sve tkanine i vrste vlakana, kao i za tkanine koje se smeju čistiti samo profesionalno.

Nakon pokretanja programa, bubanj u uređaju se osvetljava a nastala maglina je vidljiva.

Na završetku programa izvadite veš iz bubnja i kratko ga protresite.

Uputstva

- Ostavite malo otvorena vrata za punjenje veša i fioku za deterdžent ako se uređaj ne koristi.
→ *Strana 43*
- Efekat tretmana aktivnog kiseonika je manji ako je bubanj zaprljan. Redovno izvršavajte program **Čišćenje bubnja** ( Drum Clean).
- Naknadno dodavanje veša nije moguće posle pokretanja programa.
- Pri izboru i prekidu programa vrata za punjenje ostaju blokirana, sve dok aktivni kiseonik ne bude razgrađen. To može da potraje do 25 minuta. Tokom tog vremena trepere oba simbola  i . Nakon toga se vrata za punjenje automatski otključavaju.

Štirkanje

Uputstvo: Veš se ne smete da tretirate omekšivačima.



Štirkanje je moguće pomoću tečnog štirka u programima Ispiranje i Pamuk. Štirak dozirajte prema podacima proizvođača u komoru  (pre toga po potrebi očistite).

Bojenje/dekolorisanje

Bojite samo u meri uobičajenoj za domaćinstvo. So može da ošteti prohrom! Obratite pažnju na predodžbe proizvođača sredstva za bojenje.

Veš **nemojte** da dekolorišete u mašini za pranje veša!

Omekšavanje

1. Uključite uređaj.
2. Birajte program **Pamuk 30 °C**.
3. Sredstvo za omekšavanje/ deterdžent za pranje veša prema podacima proizvođača napunite u komoru **II**.
4. Birajte taster . Program startuje.
5. Posle otprilike 10 minuta birajte taster  kako biste zaustavili program.
6. Posle željenog vremena za omekšavanje iznova birajte taster , ako program treba da se nastavi ili da se promeni.

Uputstva

- Ubacite veš iste boje.
- Dodatni deterdžent za pranje veša nije potreban, sapunica za močenje se koristi za pranje.

P+ Preliminarna podešavanja programa

Preliminarna podešavanja programa se po selektovanju programa prikazuju na polju za prikaz,

Preliminarna podešavanja možete da promenite.

Pregled svih podešavanja programa koja mogu da se biraju u zavisnosti od programa ćete naći od → *Strana 29*.

Temperatura

(Temp. ⌘)

Pre i tokom programa u zavisnosti od napretka programa možete da promenite podešenu temperaturu.

Temperatura koju možete maksimalno da podesite zavisi od izabranog programa.

Brzina centrifuge

(Spin Ⓞ)

Pre i tokom programa u zavisnosti od napretka programa možete da promenite broj obrtaja centrifugiranja (u obr./min; obrtaja po minutu).

Podešavanje 0 : Bez završnog centrifugiranja, samo se ispumpava voda. Veš ostaje da leži mokar u bubnju, npr. za veš koji ne treba da se centrifugira.

Podešavanje ∇ : Zaustavljanje ispiranja = bez završnog centrifugiranja, veš ostaje da leži u vodi posle poslednjeg ispiranja.

Zaustavljanje ispiranja možete da izaberete, kako biste izbegli gužvanje, ako na završetku programa veš nećete odmah da uzmete iz mašine za pranje veša.

Za nastavak/završetak programa → *Strana 41*

Broj obrtaja koji maksimalno možete da podesite zavisi od izabranog programa i modela.

Završeno za

(Finished in Ⓞ)

Pre starta programa možete preliminarno da izaberete završetak programa (Gotovo za vreme) u koracima od po sat (h=sat) maksimalno do 24 sata.

Za to:

1. Birajte program.
Prikazuje se trajanje programa za izabrani program npr. **2:30** (sati:minuti).
2. Taster **Završeno za** birajte sve dok se ne pojavi željeni broj sati.
Uputstvo: . Pomoću tastera **Završeno za +** se vrednosti za podešavanje povećavaju, a pomoću tastera **Završeno za -** se smanjuju.
3. Birajte taster ▷|||. Program startuje.
Na polju za prikaz se prikazuje izabrani broj sati npr. **8h** i smanjuje se dok ne počne program pranja.
Tada se pokazuje trajanje programa.

Uputstvo: . Trajanje programa se dok program teče automatski prilagođava. Promene preliminarnih podešavanja programa odnosno podešavanja programa takođe mogu da dovedu do promena trajanja programa.

Posle starta programa (ako je izabrano Završeno za -vreme, a program pranja još nije startovan) preliminarno izabrani broj sati možete da promenite kako sledi:

1. Birajte taster ▷|||.
2. Pomoću tastera **Završeno za -** ili **+** promenite broj sati.
3. Birajte taster ▷|||.

Posle starta programa po potrebi možete naknadno da dodate veš ili da ga izvadite. → *Strana 40*

P+ Dodatna podešavanja programa

Pregled svih dodatnih podešavanja koja mogu da se biraju u zavisnosti od programa ćete naći od → *Strana 29*.

SpeedPerfect

Za vremensko kraće pranje uz uporediv učinak pranja ali sa većom potrošnjom energije za izabraani program bez podešavanja SpeedPerfect .

Uputstvo: Nemojte da prekoračite maksimalno punjenje.
Pregled programa → *Strana 29*

EcoPerfect

Pranje sa optimalnom potrošnjom energije smanjenjem temperature uz uporediv učinak pranja za izabrani program bez podešavanja EcoPerfect .

Pretpranje

(Prewash )

Za jako zaprljani veš.

Uputstvo: Deterdžent za pranje veša podelite u komore I i II.

Dodatno ispiranje

(Rinse Plus )

Ciklus dodatnog ispiranja za naročito osetljivu kožu i/ili za oblasti sa veoma mekom vodom.

Manje gužvanje

(Easy-iron )

Smanjuje gužvanje specijalnim centrifugiranjem sa rastresanjem nakon toga i smanjenim brojem obrtaja centrifuge.

Uputstvo: Preostala vlažnost veša povišena.

Active Oxygen

Dodatno tretiranje veša aktivnim kiseonikom pre pranja i pre poslednjeg ispiranja za temeljno uklanjanje bacila i bakterija.

Uputstva

- Može da se izabere kod temperatura pranja do 40 °C.
- U programu Čišćenje bubnja uvek može da se izabere.



Rukovanje uređajem

Priprema mašine za pranje veša

Uputstvo: Mašinu za pranje veša **morate stručno da postavite i priključite.** od → *Strana 14*

1. Utaknite mrežni utikač.
2. Otvorite slavinu za vodu.
3. Otvorite vrata za punjenje.
4. Proverite, da li je bubanj u potpunosti ispražnjen. Po potrebi ispraznite.

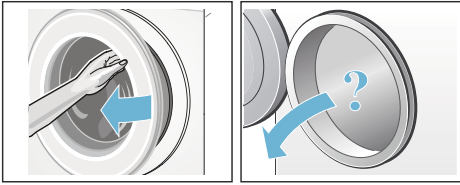

Uključivanje uređaja/biranje programa

Pritisnite taster **Ⓛ**. Uređaj je uključen.

Posle toga se uvek prikazuje fabrički preliminarno podešen program **Pamuk**.

Možete da koristite ovaj program ili da birate neki drugi program. Obrtanje birača programa je moguće u oba pravca.

Uputstvo: Ako ste aktivirali osigurač za decu, morate prvo da ga deaktivirate pre nego što možete da podesite neki drugi program. → *Strana 40*

Na biraču programa svetli pokazna lampica, a na polju za prikaz se pojavljuju **preliminarna podešavanja programa** za izabrani program:

- Temperatura,
- broj obrtaja centrifuge
- maksimalno punjenje naizmenično sa trajanjem programa i
- napomene za potrošnju vode i energije.

Kod uređaja sa **unutrašnjim osvetljenjem bubnja:**

Posle uključivanja uređaja, posle otvaranja i zatvaranja vrata za punjenje kao i posle starta programa bubanj se osvetljava. Osvetljenje se automatski gasi.

Stavljanje veša u bubanj

⚠ Upozorenje **Opasnost po život!**

Komadi veša koji su prethodno obrađivani sredstvima za čišćenje koja sadrže rastvarače, npr. sredstvo za uklanjanje mrlja/benzin za pranje mogu nakon punjenja dovesti do eksplozije. Komade veša pre toga temeljno ručno isperite.

Uputstva

- Izmešajte velike i male komade veša. Komadi veša različite veličine bolje se raspoređuju prilikom centrifugiranja. Pojedini komadi veša mogu da dovedu do disbalansa.
 - Obratite pažnju na navedeno maks. punjenje. Prepunjenost umanjuje rezultat pranja i povećava gužvanje.
1. Preliminarno sortirane komade veša raširene stavite u bubanj mašine za pranje veša.
 2. Pazite na to da se komadi veša ne zaglave između vrata za punjenje i gumene manžetne i zatvorite vrata za punjenje.



Pokazna lampica za taster **▷∞** treperi i na polju za prikaz se pojavljuju podešavanja programa.

Doziranje i punjenje deterdženta za pranje veša i sredstva za negu

Pažnja!

Šteta na uređaju

Sredstva za čišćenje i sredstva za predtretman veša (npr. sredstva za skidanje fleka, sprej za predpranje, ...) u slučaju dodira sa njima mogu da oštete površine mašine za pranje veša. Ova sredstva ne dovodite u dodir sa površinama mašine za pranje veša. Po potrebi ostatke raspršene magle i druge ostatke/kapljice odmah obrišite vlažnom krpom.

Doziranje

Deterdžent za pranje veša i sredstvo za negu dozirajte u skladu:

- sa tvrdoćom vode; to možete da saznate kod Vaše vodovodne službe
- sa podacima proizvođača na ambalaži,
- sa količinom veša.
- Nečistoća → *Strana 28*

Punjenje

Upozorenje

Nadraživanja očiju/kože!

Prilikom otvaranja fioke za deterdžent za pranje veša za vreme rada deterdžent za pranje veša/sredstvo za negu može prsnuti napolje.

Pažljivo otvorite fioku.

Ako deterdžent za pranje veša/sredstvo za negu dođe u kontakt sa očima ili kožom, temeljno ga isperite.

Ako ga slučajno progutate, potražite savet lekara.

Uputstvo: Guste omekšivače i sredstva za postojanost oblika razrediti s malo vode. Sprečava zapušavanje u sistemu vodova mašine za pranje veša.

Deterdžent za pranje veša i sredstvo za negu sipajte u odgovarajuće komore:

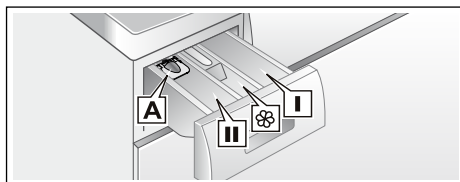

- | | |
|--|---|
| Pomoć za doziranje A | za tečni deterdžent za pranje veša |
| Komora II | deterdžent za glavno pranje veša, omekšivač vode, sredstvo za izbeljivanje veša, so za uklanjanje fleka |
| Komora  | Omekšivač, tečni štirak; maks nemojte da prekoračite |
| Komora I | Deterdžent za predpranje veša |

1. Fioku za deterdžent za pranje veša izvucite do kraja.
2. Napunite deterdžent za pranje veša i/ili sredstvo za negu.
3. Zatvorite fioku za deterdžent za pranje veša.

Pomoć za doziranje* za tačni deterđent za pranje veša

* zavisno od modela

Za doziranje tačnog deterđenta za pranje veša pozicionirajte pomoć za doziranje:

1. Izvucite fioku za deterđent za pranje veša. Pritisnite umetak i sasvim izvucite fioku.
2. Pomoć za doziranje gurnite napred, spustite na dole i uklopите.
3. Ponovo umetnite fioku.

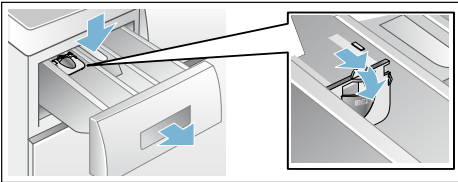

Uputstvo: Pomoć za doziranje nemojte da upotrebljavate kod želatinastih deterđena za pranje veša i praška za pranje veša i kod programa sa predpranjem odnosno ako ste izabrali "Gotovo za vreme".

Kod modela bez pomoći za doziranje tačni deterđent za pranje veša sipajte u odgovarajući dozer i stavite ga u bubanj.

Promena preliminarnih podešavanja programa

Možete da iskoristite ili promenite preliminarna podešavanja za ovaj postupak pranja.

Za to birajte odgovarajući taster sve dok se ne prikaže željeno podešavanje.

Uputstvo: U slučaju dužeg pritiska na taster podešene vrednosti automatski proleću do krajnje vrednosti. Onda još jednom birajte taster i možete iznova da promenite podešene vrednosti.

Podešavanja su aktivna bez potvrde.

Ne zadržavaju se posle isključivanja mašine za pranje veša.

Preliminarna podešavanja programa → *Strana 35*

Izbor dodatnih podešavanja programa

Izborom dodatnih podešavanja proces pranja možete još bolje da prilagodite Vašem vešu.

Podešavanja u zavisnosti od napretka programa možete da dodate odnosno opozovete.

Pokazne lampice za tastere svetle, ako je podešavanje aktivno.

Podešavanja se ne zadržavaju posle isključivanja mašine za pranje veša.

Dodatna podešavanja programa → *Strana 36*

Startovanje programa

Birajte taster . Pokazna lampica svetli i program startuje.

Na polju za prikaz se tokom programa prikazuje Gotovo za vreme odnosno posle početka programa za pranje prikazuje se trajanje programa i simboli za napredak programa. Polje za prikaz → *Strana 26*

Uputstvo: Identifikacija pene

Ako na polju za prikaz dodatno svetli simbol , mašina za pranje veša je identifikovala previše pene tokom programa pranja i s tim u vezi je automatski uključila dodatne postupke ispiranja za odstranjivanje pene. Prilikom sledećeg procesa pranja sa istim punjenjem dozirajte manje deterđenta za pranje veša.

Ako program hoćete da zaštitite od slučajnog pomeranja, birajte osigurač za decu kako sledi.

Brava za zaštitu dece

(Child lock. ∞ 3 sec.)

Mašinu za pranje veša možete da zaštite od slučajne promene podešenih funkcija. Za to aktivirajte osigurač za decu.

Za **aktiviranje/deaktiviranje** na otprilike 3 sekunde istovremeno birajte tastere **Završeno za - i +**. Na polju za prikaz se pojavljuje simbol ∞.

- ∞ svetli: Osigurač za decu je aktivan.
- ∞ treperi kratkotrajno: Osigurač za decu je aktivan i birač programa se obrnuo ili ste pritisli neki taster.

Uputstvo: Osigurač za decu i posle isključivanja mašine za pranje veša ostaje aktivan. Onda pre izbora sledećeg programa deaktivirajte osigurač za decu.

Naknadno stavljanje veša

Posle starta programa, po potrebi možete naknadno da dodate veš ili da ga izvadite.

Za to birajte taster ▷|||.

Signalizaciona lampica tastera ▷||| treperi i mašina proverava da li je moguće naknadno dodavanje veša.

Ako je u polju za prikaz:

- Ako **oba** simbola - P - i 🌀 svetle, naknadno dodavanje je moguće.
- - P - svetli, dodavanje nije moguće.

Za nastavak programa pritisnite taster ▷|||. Program se nastavlja automatski.

Uputstva

- Prilikom naknadnog dodavanja veša nemojte ostavljati vrata mašine otvorenima duže vreme – može da dođe do curenja vode iz veša.
- Kada je nivo vode visok, kada je temperatura visoka, kada se bubanj okreće ili tokom faza sa aktivnim kiseonikom, vrata za punjenje ostaju zaključana iz sigurnosnih razloga, pa naknadno dodavanje veša nije moguće.
- U programu ActiveOxygen Refresh 🌀 i kod podešavanja Active Oxygen 🌀 nije moguće naknadno dodavanje veša.
- Signalizacija za ulaganje veša nije aktivna prilikom naknadnog dodavanja veša.

Promena programa

Ako ste slučajno startovali pogrešan program, program možete da promenite kako sledi:

1. Birajte taster ▷|||.
2. Birajte drugi program.
3. Birajte taster ▷|||. Novi program kreće od početka.

Uputstvo: Pri promeni programa sa aktivnim kiseonikom, vrata za punjenje ostaju blokirana do 25 minuta radi razgradnje aktivnog kiseonika. Simboli 🌀 i 🌀 trepere. Kada se simboli ugase, vrata za punjenje se mogu otvoriti.



Prekid programa

Kod programa sa visokom temperaturom:

1. Birajte taster ▷|||.
2. Hlađenje veša: Birajte **Ispiranje**.
3. Birajte taster ▷|||.

Kod programa s niskom temperaturom:



1. Birajte taster ▷|||.
2. **Centrifuga** ili **Odvod** birajte.
3. Birajte taster ▷|||.

Uputstvo: Nakon prekida programa sa aktivnim kiseonikom, vrata za punjenje ostaju blokirana do 25 minuta radi razgradnje aktivnog kiseonika. Prema potrebi ponovo uključite uređaj. Simboli  i  trepere. Kada se simboli ugase, vrata za punjenje se mogu otvoriti.



Završetak programa kod zastavljanja ispiranja

Na polju za prikaz treperi  i prikazuju se broj obrtaja centrifugiranja i preostalo trajanje programa za izabrani program.

Nastavite program, tako što:

- birate taster  ili
- promenite broj obrtaja centrifugiranja odnosno postavite birač programa na **Odvod** i onda birate taster .

Kraj programa

Na polju za prikaz se pojavljuju - 0 - i . Pokazna lampica tastera  je isključena.

Uzimanje veša/isključivanje uređaja

1. Otvorite vrata za punjenje i izvadite veš.
2. Pritisnite taster . Uređaj je isključen.
3. Zatvorite slavinu za vodu.

Uputstvo: Kod modela Aqua-Stop nije potrebno.

Uputstva

- Komade veša nemojte da zaboravite u bubnju. Oni se mogu uvući prilikom sledećeg pranja ili ofarbati nešto drugo.
- Eventualno prisutna strana tela uklonite iz bubnja i gumene manžetne – opasnost od rđe.
- Gumenu manžetnu brišite dok se ne osuši.

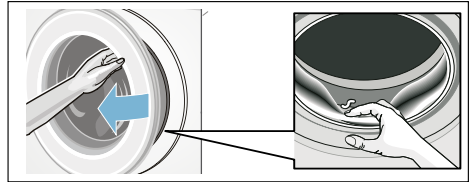

- Vrata za punjenje i fioku za deterđent za pranje veša ostavite otvorene da preostala voda može da se osuši. → *Strana 43*
- Uvek sačekajte završetak programa, pošto bi uređaj inače mogao još uvek da bude blokirano. Onda uključite uređaj i sačekajte deblokiranje.
- Ako je na završetku programa polje za prikaz ugašeno, aktivan je režim za štednju energije. Za aktiviranje birajte taster po želji.

Podešavanja uređaja

Možete da promenite sledeća podešavanja:

- jačina zvuka z tastere i signale za napomene (npr. na završetku programa) i/ili
- selektujete/deselektujete funkciju automatskog isključivanja uređaja i/ili → *Strana 13*
- uključivanje/isključivanje signala napomene za negu bubnja (u zavisnosti od modela) od → *Strana 29*

Za promenu podešavanja najpre uvek morate da aktivirate režim podešavanja.

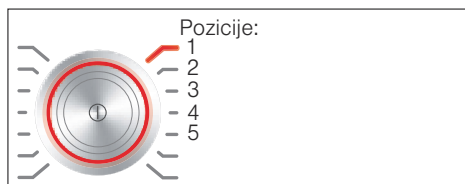

Aktiviranje režima podešavanja

1. Pritisnite taster ①. Uređaj je uključen i prikazuje se program **Pamuk** na poziciji 1.
2. Pritisnite taster **Temperatura** i istovremeno nastavite da obrćete birač programa u desno na poziciju 2. Otpustite taster.

Režim podešavanja je aktiviran i na polju za prikaz se pojavljuje preliminarno podešena jačina zvuka za signale za napomenu.

Sada možete da promenite podešavanja:

Promena jačine zvuka signala

Pomoću tastera **Završeno za +** ili **-** menjajte pozicije birača programa:

- 2: jačinu zvuka za signale za napomenu i/ili na
- 3: jačinu zvuka za signale tastera.



- 0 = isklj.,
- 1 = tiho,
- 2 = srednje,
- 3 = glasno,
- 4 = veoma glasno

Završetak režima podešavanja ili:

Selektovanje/deselektovanje automatskog isključivanja uređaja

Pomoću tastera **Završeno za +** ili **-** na poziciji 4 birača programa birajte funkciju "Automatsko isključivanje" uklj. (On) ili isklj. (OFF).

Završetak režima podešavanja ili:

Uključivanje/isključivanje signala napomene za negu bubnja

u zavisnosti od modela

Pomoću tastera **Završeno za +** ili **-** na poziciji 5 birača programa uključite (On) ili isključite (OFF) signal napomene **Čišćenje bubnja**.

Završetak režima podešavanja

Za završetak i memorisanje podešavanja pritisnite taster ①.

Uređaj je isključen. Izabranja podešavanja su aktivna prilikom sledećeg uključivanja.

Senzorika

Automatika za podešavanje količine

U zavisnosti od vrste tkanine i opterećenja, automatsko podešavanje količine optimalno prilagođava potrošnju vode i trajanje programa u svakom programu.

Sistem za kontrolu disbalansa

Automatski sistem za kontrolu disbalansa prepoznaje disbalans i višestrukim kratkim pokretanjima centrifuge obezbeđuje ravnomerno raspoređivanje veša.

Iz sigurnosnih razloga se kod vrlo nepovoljnog raspoređivanja veša smanjuje broj obrtaja ili se ne centrifugira.

Uputstvo: U bubanj nemojte sa stavljati male i velike komade veša.
→ *Strana 37*, → *Strana 49*

Aqua senzor

u zavisnosti od modela

Aqua senzor ispituje za vreme ispiranja stepen zamućenosti (zamućenost prouzrokuje nečistoća i ostaci deterdženta za pranje veša) vode za ispiranje. U zavisnosti od zamućenosti vode utvrđuju se trajanje i broj postupaka ispiranja.

Čišćenje i održavanje

Upozorenje Opasnost po život!

U slučaju kontakta sa delovima koji provode napon postoji opasnost od strujnog udara.
Isključite uređaj i izvucite mrežni utikač.

Upozorenje Opasnost od trovanja!

Zbog upotrebe sredstava za čišćenje koja sadrže rastvarače npr. benzin za pranje mogu da nastanu otrovne pare. Nemojte da upotrebljavate sredstva za čišćenje koja sadrže rastvarače.

Pažnja! Šteta na uređaju

Sredstva za čišćenje koja sadrže rastvarače npr. benzin za pranje, mogu da oštete površine i komponente mašine.

Nemojte da upotrebljavate sredstva za čišćenje koja sadrže rastvarače.

Tako predupređujete formiranje biofilma i opterećujući miris:

Uputstva

- Pobrinite se za dobru ventilaciju prostorije za postavku mašine za pranje veša.
- Vrata za punjenje i posudu za sipanje deterdženta ostavite malo otvorene, ako ne koristite mašinu za pranje veša.
- Povremeno perite u programu **Pamuk 60 °C** uz upotrebu deterdženta za pranje veša u prahu.

Kućište mašine/polje sa komandama

- Kućište i polje sa komandama istrljajte mekom vlažnom krpom.
- Odmah uklonite ostatke deterdženta za pranje veša.
- Čišćenje vodenim mlazom zabranjeno.

Bubanj za pranje

Koristite sredstva za ribanje bez hlora, nemojte da upotrebljavate čeličnu vunu.

U slučaju formiranja mirisa u mašini za pranje veša odnosno za čišćenje bubnja pustite program

Čišćenje bubnja 90 °C bez veša.

Za to upotrebljavajte deteržent za pranje u prahu.

Uklanjanje kamenca

Kod tačnog doziranja deterdženta za pranje veša nije potrebno uklanjanje kamenca. Ako je ipak potrebno, postupite prema podacima proizvođača sredstva za uklanjanje kamenca. Pogodna sredstva za uklanjanje kamenca mogu se nabaviti preko naše internet stranice ili preko servisne službe. → *Strana 52*

Fioka za deterdžent za pranje veša i njeno kućište

Ako postoje ostaci od deterdženta za pranje veša ili omekšivača:

1. Izvucite fioku za deterdžent za pranje veša. Pritisnite umetak i sasvim izvucite fioku.
2. Izvlačenje umetka: Prstima umetak pritisnite odozdo na gore.

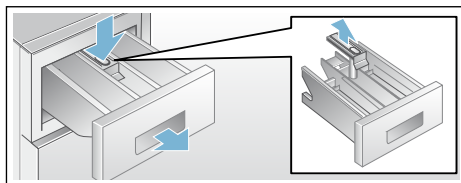

3. Posudu za sipanje deterdženta za pranje veša i umetak očistite vodom i četkom i osušite. Takođe unutra očistite kućište.
4. Stavite i učvrstite umetak (cilindar nasadite na vodeći klin).
5. Ugurajte fioku za deterdžent za pranje veša.

Uputstvo: Fioku za deterdžent za pranje veša ostavite otvorenu da bi mogla da se osuši preostala voda.

Pumpa za izbacivanje sapunice začepljena, prinudno pražnjenje

⚠ Upozorenje

Opasnost od opekotina!

Sapunica je prilikom pranja na visokim temperaturama vruća. Prilikom dodira s vrućom sapunicom može doći do opekotina vrelom parom.

Ostavite da se sapunica za pranje ohladi.

1. Zatvorite slavinu za vodu da voda više ne dotiče i da ne morate da je ispuštate preko pumpe za izbacivanje sapunice.
2. Isključite uređaj. Izvucite mrežni utikač.
3. Otvorite i skinite klapnu za servis.

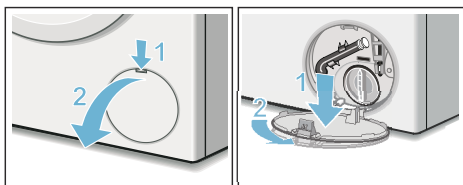

4. Crevo za pražnjenje izvadite iz držača. Skinite kapicu za zatvaranje, pustite da sapunica isteče u odgovarajući sud. Kapicu za zatvaranje pritisnite i umetnite crevo za pražnjenje u držač.

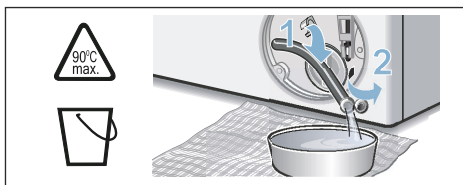

5. Pažljivo odvrnite poklopac pumpe, može da isteče preostala voda. Očistite unutrašnjost, navoj poklopca pumpe i kućište pumpe. Propeler

pumpe za sapunicu mora da može da se okreće.

Poklopac pumpe ponovo umetnite i zavrnite. Drška mora da stoji uspravno.

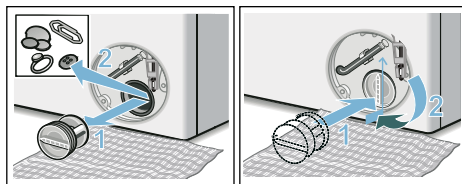

6. Umetnite klapnu za servis, uklopite i zatvorite.

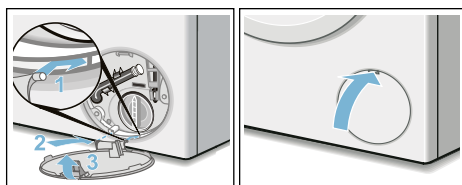

Uputstvo: Kako biste sprečili da prilikom pranja deterdžent za pranje neiskorišćen teče u odvod: Sipajte 1 litar vode u komoru II i startujte program **Odvod**.

Odvodno crevo na sifonu začepljeno

1. Isključite uređaj. Izvucite mrežni utikač.
2. Otpustite obujmicu creva. Odvodno crevo pažljivo svucite, može da isteče preostala voda.
3. Očistite odvodno crevo i cevni nastavak sifona.

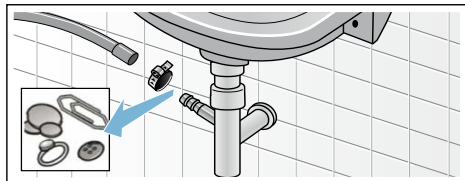

4. Ponovo stavite odvodno crevo i priključno mesto osigurajte obujmicom za crevo.

Sito u dovodu vode začepljeno

Pritom najpre isključite pritisak vode u dovodnom crevu:

1. Zatvorite slavinu za vodu.
2. Birajte program po želji (osim Ispiranje/centrifugiranje/ispumpavanje).
3. Birajte taster . Pustite da program radi otprilike 40 sekundi.
4. Pritisnite taster . Uređaj je isključen.
5. Izvucite mrežni utikač.

Onda očistite sito:

1. Crevo odvojite od slavine za vodu. Sito očistite malom četkom.

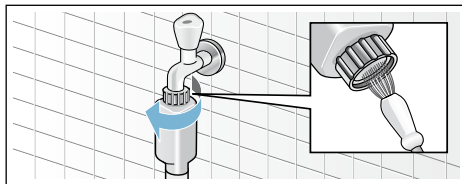

2. Kod modela "Standard" i "Aqua-Secure" očistite sito na zadnjoj strani uređaja: Skinite crevo na zadnjoj strani uređaja, Sito izvadite kleštima i očistite.

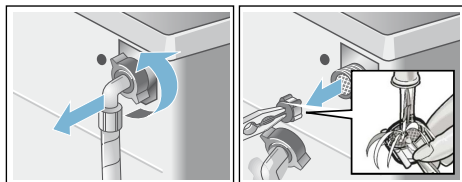

3. Priključite crevo i proverite nepropustljivost.

Smetnje, šta činiti?

Prinudna deblokada

npr. u slučaju nestanka električne energije

Program se nastavlja, kada je snabdevanje strujom ponovo uspostavljeno.

Ako već ipak treba da se izvadi, vrata za punjenje se mogu otvoriti, kao što je opisano u nastavku:

Upozorenje

Opasnost od opekotina!

Prilikom pranja na visokim temperaturama, u slučaju kontakta sa vrelom sapunicom za pranje i vešom, možete da se opečete vrelom parom. Eventualno najpre ostaviti da se ohladi.

Upozorenje

Opasnost od povrede!

Prilikom posezanja u bubanj koji se obrće, možete povrediti ruke. Ne stavljajte ruke u bubanj, dok se obrće. Sačekajte da bubanj prestane da se obrće.

Upozorenje

Nadraživanje disajnih puteva!

Izlaženje aktivnog kiseonika može da dovede do nadraživanja sluzokože i suza u očima. Nemojte otvarati prozor za punjenje korišćenjem prinudne deblokade, ako programi rade sa aktivnim kiseonikom. Sačekajte da se aktivni kiseonik razgradi.

Pažnja! Oštećenja od vode







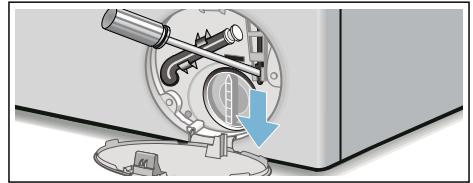



Voda koja ističe može dovesti do oštećenja.

Ne otvarajte vrata za punjenje, ako se na staklu vidi voda.

1. Isključite uređaj. Izvucite mrežni utikač.
2. Ispustite sapunicu za pranje.
→ *Strana 45*
3. Prinudnu deblokadu nekim alatom povucite nadole i otpustite je. Vrata za punjenje se posle toga mogu otvoriti.







Napomene na polju za prikaz

Prikaz	Uzrok / pomoć
- P - i 	Vrata za punjenje su deblokirana. Naknadno dodavanje veša je moguće.
- P -	<ul style="list-style-type: none"> ■ Temperatura je previsoka. Sačekajte da se temperatura spusti. ■ Nivo vode je previsok. Naknadno dodavanje veša nije moguće. Po potrebi odmah zatvorite vrata za punjenje. Za nastavak programa pritisnite taster  .
 treperi	<ul style="list-style-type: none"> ■ Veš je eventualno zaglavljen. Još jednom otvorite i zatvorite vrata mašine i pritisnite taster . ■ Eventualno zatvorite vrata mašine, odn. izvadite veš i ponovo ih zatvorite. ■ Po potrebi isključite i ponovo uključite uređaj, podesite program i izvršite individualna podešavanja; pokrenite program.
 i lampica ActiveOxygen Refresh  trepere	Vrata za punjenje se ne mogu otvoriti iz tehničkih razloga. Kada se lampice ugase, vrata za punjenje se mogu otvoriti.
 svetli	<ul style="list-style-type: none"> ■ Slavinu za vodu otvorite od kraja, ■ dovodno crevo je prelomljeno/prignječeno, ■ Pritisak vode je suviše nizak. Očistite sito. → <i>Strana 46</i>
	Aktivirana zaštita za decu; deaktivirajte je. → <i>Strana 40</i>
 svetli	Prepoznato je previše pene, uključeni dodatni ciklusi ispiranja. U sledećem ciklusu pranja sa istom količinom veša dozirajte manje deterdženta za pranje.
Pokazna lampica za program Čišćenje bubnja bubnja treperi	<p>Izvršite program Čišćenje bubnja 90 °C ili neki program na 60 °C uz upotrebu deterdženta za čišćenje i negu bubnja i rezervoara za sapunicu.</p> <p>Uputstva</p> <ul style="list-style-type: none"> ■ Program izvršite bez veša. ■ Upotrebljavajte deterdžent u prahu ili deterdžent koji sadrži izbeljivač. Kako biste sprečili stvaranje pene, upotrebite samo polovinu deterdženta potrebnog za pranje veša koju je preporučio proizvođač deterdženta. Nemojte da upotrebljavate deterdžent za pranje vune i finog veša. ■ Uključivanje/isključivanje signala napomene → <i>Strana 42</i>
E:18	<ul style="list-style-type: none"> ■ Pumpa za ispušavanje sapunice je začepljena. Očistite pumpu za ispušavanje sapunice. → <i>Strana 45</i> ■ Odvodno crevo/ispusna cev je začepljena. Očistite odvodno crevo na sifonu. → <i>Strana 46</i>
E:23	Voda u podnom koritu, uređaj propušta. Zatvorite slavinu za vodu. Nazovite servisnu službu! → <i>Strana 52</i>
Ostala signalizacija	Isključite uređaj, sačekajte 5 sekundi i ponovo ga uključite. Ako se signalizacija pojavi ponovo, pozovite korisničku službu. → <i>Strana 52</i>

Smetnje, šta da se radi?

Smetnje	Uzrok / pomoć
Voda curi.	<ul style="list-style-type: none"> ■ Pravilno pričvrstite/zamenite odvodno crevo. ■ Pritegnite navojni spoj dovodnog creva.
Voda ne ulazi u mašinu. Deterdžent za pranje veša se ne uvlači.	<ul style="list-style-type: none"> ■ Da li ste izabrali taster ▷00 ? ■ Slavina za vodu nije otvorena? ■ Eventualno začepljeno sito? Očistite sito. → <i>Strana 46</i> ■ Dovodno crevo je presavijeno ili prignječeno?
Vrata za punjenje ne mogu da se otvore.	<ul style="list-style-type: none"> ■ Sigurnosna funkcija je aktivna. Prekid programa? → <i>Strana 40</i> ■ ☞ Zaštita za decu je aktivirana? Deaktivirajte ga. → <i>Strana 40</i> ■ Izabrano ☐ (zaustavljanje ispiranja = bez završnog centrifugiranja)? → <i>Strana 41</i> ■ Otvaranje je moguće samo preko prinudne deblokade? → <i>Strana 47</i> ■ Pri promeni/izboru nekog programa sa aktivnim kiseonikom, vrata za punjenje radi razgradnje aktivnog kiseonika ostaju blokirana do 25 minuta.
Program se ne pokreće.	<ul style="list-style-type: none"> ■ Da li je pritisnut taster ▷00 ili Završeno za ? ■ Vrata za punjenje su zatvorena? ■ ☞ Zaštita za decu je aktivirana? Deaktivirajte ga. → <i>Strana 40</i>
Kratko trzanje / obrtanje bubnja posle starta programa.	Nije greška – prilikom pokretanja programa pranja kratkotrajno može da dođe do trzanja bubnja zbog internog ispitivanja motora.
Sapunica se ne isumpava.	<ul style="list-style-type: none"> ■ Izabrano ☐ (zaustavljanje ispiranja = bez završnog centrifugiranja)? → <i>Strana 41</i> ■ Očistite pumpu za izbacivanje sapunice. → <i>Strana 45</i> ■ Očistite ispusnu cev i/ili odvodno crevo.
Voda u bubnju se ne vidi.	Nije greška – voda je ispod vidljivog područja.
Rezultat centrifugiranja nije zadovoljavajući. Veš je mokar / previše vlažan.	<ul style="list-style-type: none"> ■ Nije greška – sistem za kontrolu neuravnoteženosti je prekinuo centrifugiranje zbog neravnomerno raspoređenog veša. Male i velike komade veša rasporedite po bubnju. ■ Manje gužvanje (u zavisnosti od modela) izabrano? → <i>Strana 36</i> ■ Izabran je suviše mali broj obrtaja?
Kratko centrifugiranje više puta.	Nije greška – sistem za kontrolu neuravnoteženosti izjednačava disbalans.
Trajanje programa je duže nego obično.	<ul style="list-style-type: none"> ■ Nije greška – sistem za kontrolu neuravnoteženosti izjednačava disbalans raspoređujući veš više puta. ■ Nije greška – aktivan je sistem za kontrolu pene – uključuje se dodatni postupak ispiranja.
Trajanje programa se menja tokom ciklusa pranja.	Nije greška – tok programa se optimizuje za odgovarajući proces pranja. Na taj način može da se menja trajanje programa u polju prikaza.
Preostala voda u pregradi ☼ za sredstvo za negu.	<ul style="list-style-type: none"> ■ Nema greške – dejstvo sredstva za negu nije opterećeno. ■ Eventualno očistite umetak.

Smetnje	Uzrok / pomoć
Nastanak neugodnih mirisa u mašini za pranje veša.	Program Čišćenje bubnja ili Pamuk 90 °C pustite bez veša. U tu svrhu upotrebljavajte deterdžent u prahu ili deterdžent koji sadrži izbeljivač. Uputstvo: . Kako biste izbegli stvaranje prevelike pene, upotrebljavajte samo polovinu količine deterdženta koju preporučuje proizvođač. Nemojte da upotrebljavate deterdžent za pranje vune i finog veša.
Simbol  svetli na polju displeja. Pena eventualno izlazi iz pregrade za deterdžent.	Stavljeno je previše deterdženta za pranje veša? Jednu supenu kašiku omekšivača pomešajte sa 1/2 l vode i to ulijte u pregradu II (ne kod outdoor tekstila, sportske odeće ili tekstila punjenih perjem!). Doziranje deterdženta za pranje veša smanjite pri sledećem pranju.
Stvaranje velike buke, vibracija i „šetanje“ prilikom centrifugiranja.	<ul style="list-style-type: none"> ■ Uređaj je centriran? Centrirajte uređaj. → <i>Strana 20</i> ■ Nožice uređaja su fiksirane? Učvrstite nožice uređaja. → <i>Strana 20</i> ■ Da li je uklonjena zaštitna oprema za transport? Uklonite zaštitnu opremu za transport. → <i>Strana 16</i>
Polje displeja/ signalizacione lampice ne funkcionišu za vreme rada.	<ul style="list-style-type: none"> ■ Nestanak struje? ■ Aktivirali su se osigurači? Uključite / zamenite osigurače. ■ Ako se smetnja ponovo pojavi, pozovite korisnički servis.
Zvukovi nakon startovanja programa ActiveOxygen Refresh  .	Nije u pitanju kvar - uređaj je napunjen vodom za stvaranje magle, zbog toga se čuje buka pri radu ventilatora i pumpe.
Fleke od vode nakon programa ActiveOxygen Refresh  na suvom vešu.	<ul style="list-style-type: none"> ■ Da li je uklonjena preostala voda pre stavljanja veša? ■ Centrirajte uređaj. Ispravna funkcija tretmana aktivnim kiseonikom je zagantovana isključivo ako je uređaj pravilno centriran. → <i>Strana 20</i>
Oseća se miris nakon programa ActiveOxygen Refresh  .	Aktivni kiseonik nakon tretmana na vešu ostavlja specifičan miris. Kratko protresite veš.
Uklanjanje neprijatnih mirisa nakon programa ActiveOxygen Refresh  nije zadovoljavajuće.	<ul style="list-style-type: none"> ■ Efekat tretmana aktivnog kiseonika je manji ako je bubanj zaprljan. Pokrenite program Čišćenje bubnja pre prve upotrebe i zatim ga ručno redovno pokrećite. ■ Previše veša je stavljeno? Pridržavajte se maks. punjenja. ■ Vrata za punjenje i fioku za deterdžent za pranje veša ostavite otvorene tako da preostala voda može da se osuši. → <i>Strana 43</i>
Ostaci deterdženta na vešu.	<ul style="list-style-type: none"> ■ Ponekad deterdženti bez fosfata sadrže ostatke koji ne mogu da se rastvore u vodi. ■ Izaberite Ispiranje ili veš očetkajte posle pranja.
U statusu pauze pojavljuje se - P - na polju za prikaz.	<ul style="list-style-type: none"> ■ Nivo vode je previsok. Naknadno dodavanje veša nije moguće. Po potrebi, odmah zatvorite vrata za punjenje. ■ Za nastavak programa izaberite taster .

Smetnje	Uzrok / pomoć
U statusu pauze pojavljuje se - P - i  na polju za prikaz.	Vrata za punjenje su deblokirana. Naknadno dodavanje veša je moguće.
Ako neku smetnju ne možete sami da otklonite (posle uključivanja/isključivanja) ili je neophodna popravka: <ul style="list-style-type: none"><li data-bbox="68 279 560 311">■ Isključite uređaj i mrežni utikač izvucite iz utičnice.<li data-bbox="68 311 582 344">■ Zatvorite slavinu za vodu i pozovite korisnički servis.	



Servisna služba

Ako smetnju ne možete sami da otklonite, obratite se našoj servisnoj službi. → Korica

Mi ćemo uvek naći odgovarajuće rešenje, takođe i da bismo izbegli nepotrebne posete tehničara.

Servisnoj službi navedite broj proizvoda (E-Nr.) i proizvodni broj (FD) uređaja.

E-Nr. _____	FD _____
-------------	----------

E-br. Broj proizvoda
FD Fabrički broj

Ove podatke ćete *u zavisnosti od modela naći:

na vratima za punjenje iznutra*/
otvorenoj klapni za servis* i na zadnjoj
strani uređaja.

Imajte poverenja u kompetenciju proizvođača.

Obratite nam se. Tako ćete biti sigurni da će popravku izvršiti obučeni servisni tehničari sa originalnim rezervnim delovima.



Vrednosti potrošnje

Potrošnja energije i vode, trajanje programa i preostala vlaga u glavnim programima

(okvirni podaci)

Program	Punjenje	Potrošnja energije*	Potrošnja vode*	Trajanje programa*
Pamuk 20 °C	9 kg	0,25 kWh	90 l	2 ¾ h
Pamuk 40 °C	9 kg	1,10 kWh	90 l	3 h
Pamuk 60 °C	9 kg	1,06 kWh	90 l	2 ¾ h
Pamuk 90 °C	9 kg	2,14 kWh	100 l	2 ¾ h
Lako održavanje 40 °C	4 kg	0,71 kWh	64 l	2 h
Miks 40 °C	4 kg	0,60 kWh	45 l	1 ¼ h
Osetljive tkanine / Svila 30 °C	2 kg	0,19 kWh	37 l	¾ h
Vuna 30 °C	2 kg	0,19 kWh	41 l	¾ h
Active Oxygen Refresh ☺	1 kg	0,02 kWh	0 l	¾ h







Program	okvirni podaci za preostalu vlagu*			
	WAW32...	WAW28...	WAW24...	WAW20...
	maks 1600 obr./min	maks 1400 obr./min	maks 1200 obr./min	maks 1000 obr./min
Pamuk	44 %	48 %	53 %	62 %
Lako održavanje	40 %	40 %	40 %	40 %
Osetljive tkanine / Svila	30 %	30 %	30 %	30 %
Vuna	45 %	45 %	45 %	45 %

* U zavisnosti od pritiska, tvrdoće i ulazne temperature vode, temperature prostora, vrste, količine i nečistoće veša, upotrebljenog deterdženta za pranje veša, kolebanja naponske mreže i odabranih dodatnih funkcija vrednosti odstupaju od navedenih vrednosti.

** Podaci o preostaloj vlazi na bazi ograničenja broja obrtaja za centrifugiranje i maksimalnog punjenja koji zavise od programa.

Ispitivanje efikasnosti Programi za pamučne tkanine

Sledeći programi (standardni programi, označeni ) pogodni su za pranje normalno uprljanih pamučnih tkanina i u odnosu na kombinovanu potrošnju energije i vode najefikasniji.

Standardni programi za pamuk prema Odredbi (EU) br. 1015/2010		
Program + temperatura	Punjenje	okvirno trajanje programa
Pamuk Eco  + 	9 kg	4 ¾ h
Pamuk Eco  + 	4,5 kg	4 ½ h
Pamuk Eco  + 	4,5 kg	4 ½ h

Podešavanje programa sa maksimalnim brojem obrtaja za provere i etiketiranje energije u skladu sa direktivom 2010/30/EU sa hladnom vodom (15 °C).
Podatak o temperaturi programa određuje se prema temperaturi navedenoj na etiketi tkanine sa uputstvom za negu. Stvarna temperatura pranja može odstupati od navedene temperature programa zbog štednje energije, dok efekat pranja odgovara izabranoj temperaturi.



Tehnički podaci

Dimenzije:

850 x 600 x 590 mm

(visina x širina x dubina)

Težina:

70 - 85 kg (u zavisnosti od modela)

Mrežni priključak:

Mrežni napon 220 - 240 V, 50Hz

Nominalna struja 10 A

Nominalna snaga 1900 - 2300 W

Pritisak vode:

100 - 1000 kPa (1 - 10 bara)

Prijem snage kada je uređaj isključen:

0,12 W

Prijem snage kada uređaj nije isključen:

0,43 W



Aquastop garancija

samo za uređaje sa Aquastop

Dodatno na garancije prodavca na osnovu ugovora o kupovini i dodatno na našu garanciju za aparat vršimo obeštećenje pod sledećim uslovima:

1. Ukoliko bi usled greške na našem Aqua-Stop-sistemu došlo do štete koju je prouzrokovala voda nadoknađujemo štetu privatnih korisnika.
2. Ova garantna obaveza važi koliko i vek trajanja aparata.
3. Pretpostavka za pravo na garanciju je da je aparat sa Aqua-Stop stručno postavljen i priključen u skladu sa našim uputstvom; ona takođe uključuje i stručno Aqua-Stop-produženje (originalni pribor).
Naša garancija se ne proteže na neispravne dovode ili armature do Aquastop-priključka na slavini za vodu.
4. Aparate sa Aqua-Stop načelno ne morate da nadgledate za vreme rada odn. da ih nakon toga osiguravate zatvaranjem slavine za vodu.

Međutim u slučaju dužeg odsustva iz Vašeg stana, npr. kod višenedelnog godišnjeg odmora, treba da zatvorite slavinu za vodu.

Podatke za vezu sa svim zemljama naći ćete u priloženom spisku servisnih službi.

Robert Bosch Hausgeräte GmbH
Carl-Wery-Straße 34
81739 München, GERMANY



9001151202 (9602)