

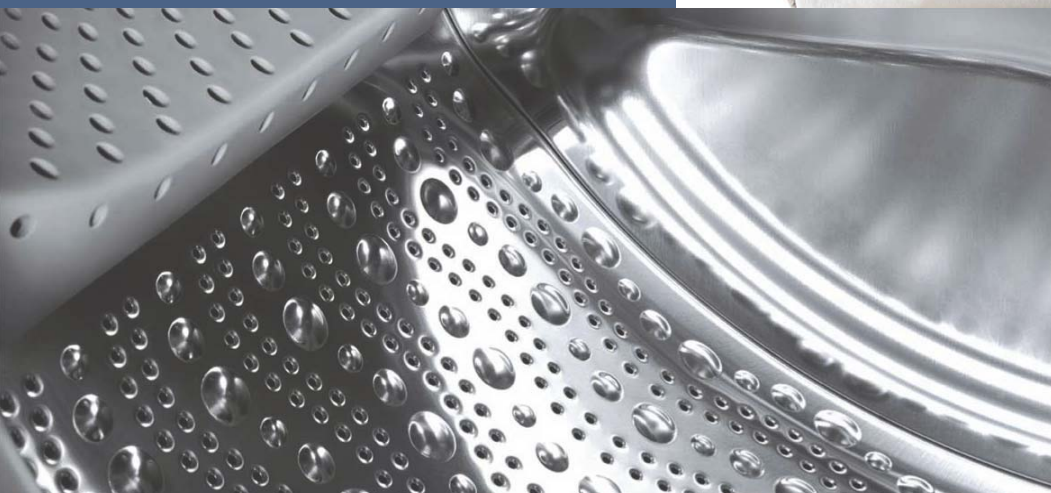

Register your new Bosch now:
www.bosch-home.com/welcome



Pračka se sušičkou WKD28541EU



BOSCH

CS

Návod k použití a instalaci

Vaše nová pračka se sušičkou

Rozhodli jste se pro pračku se sušičkou značky Bosch entschieden.

Věnujte prosím několik minut času přečtení a seznámení se s přednostmi vaší pračky se sušičkou.

Aby byla zaručena vysoká kvalita značky Bosch byla u každé pračky se sušičkou, která opouští náš závod, pečlivě přezkoušena její funkce a bezvadný stav.

Další informace k našim výrobkům, náhradním dílům a servisu najdete na našich internetových stránkách www.bosch-home.com nebo se obraťte na naše servisní střediska.

Popisuje-li návod k použití a instalaci různé modely, bude na odpovídajících místech upozorněno na rozdíly.



Pračku se sušičkou uveďte do provozu až po přečtení tohoto návodu k použití a instalaci.

Obsah

Návod k použití	Všeobecné bezpečnostní pokyny	4
	Ochrana životního prostředí / pokyny pro úsporu	6
	Vaše nová pračka se sušičkou	7
	Před prvním praním	9
	Příprava a třídění prádla	9
	Prací a ošetrovací prostředky	11
	Programy	13
	Volby pro praní a sušení	15
	Praní a sušení	17
	Čištění a údržba	19
	Co dělat, když... ..	21
	Servisní služba	24
Návod k instalaci	Návod k instalaci	25
Dodatek	Tabulka s programy.....	30
	Hodnoty spotřeby	31

Všeobecné bezpečnostní pokyny

Předpokládané použití

- Pouze pro soukromé domácí použití.
- Pračka-sušička je vhodná pro praní textilií nebo ručně prátelné vlny v prací vodě a pro sušení těchto textilií.
- Spotřebič je vhodný pro provoz se studenou vodovodní vodou a běžně dostupnými pracími prostředky a aviváží, které jsou vhodné pro používání v pračce-sušičce.
- Při dávkování všech pracích prostředků, aviváží a čisticích prostředků vždy postupujte podle pokynů výrobce.
- Pračku-sušičku mohou obsluhovat děti od věku 8 let, osoby s omezenými fyzickými, smyslovými nebo duševními schopnostmi a osoby bez příslušné zkušenosti nebo znalosti, jsou-li **pod dohledem** nebo **byly zaškoleny** odpovědnou osobou.
- Děti nesmějí provádět čištění nebo údržbu bez dohledu.
- Držte domácí zvířata mimo dosah pračky-sušičky.
- Pračku-sušičku instalujte a provozujte v místnosti, která má odtok.

Tato pračka se sušičkou splňuje příslušná bezpečnostní ustanovení.

Elektrická bezpečnost

Varování

Nebezpečí ohrožení života!

Nebezpečí úrazu elektrickým proudem.

- Při vytahování elektrické zástrčky vždy tahejte za samotnou zástrčku a nikoli za kabel, aby nedošlo k jeho poškození.
- Nikdy se nedotýkejte zástrčky mokřýma rukama.

Nebezpečí zranění

Varování

Nebezpečí zranění!

- Při zvedání pračky-sušičky za vyčnívající části (např. dvířka pračky-sušičky) se mohou tyto části ulomit a způsobit zranění.
- Nezvedejte pračku za vyčnívající části.
- Stoupáte-li na pračku-sušičku, může horní část prasknout a způsobit zranění.
- Nestoupejte na pračku-sušičku.
- Opíráte-li se o otevřená dvířka, může se pračka-sušička převrhnout a způsobit zranění.
- Neopírejte se o otevřená dvířka pračky-sušičky.
- Saháte-li do otáčejícího se bubnu, můžete si poranit ruce.
- Nechtejte otáčející se buben. Počkejte, až se buben přestane otáčet.

Varování

Nebezpečí opaření!

- Při praní za vysokých teplot se můžete opařit, dotknete-li se horké vody z pračky (např. při vypouštění horké vody z pračky do umyvadla).
- Nedotýkejte se horké vody z pračky.
- Při přerušení sušicího programu mohou být pračka-sušička a prádlo horké. Zvolte možnost **sušení** ☼ nebo **šetrné sušení** ☼ a vyberte 15minutový čas sušení, během kterého se prádlo ochladí. Poté prádlo vyjměte.

Varování

Nebezpečí ohrožení života!

Hrají-li si děti s pračkou-sušičkou, mohou se vystavit nebezpečným situacím nebo se zranit.

- Nenechávejte děti poblíž pračky-sušičky bez dozoru.
- Nenechávejte děti hrát si s pračkou-sušičkou.

Varování

Nebezpečí ohrožení života!

Děti se mohou uzavřít ve spotřebiči a udusit se.

U nepoužívaných spotřebičů:

- Vytáhněte elektrickou zástrčku.
- Odpojte elektrický kabel a zlikvidujte jej společně se zástrčkou.
- Zlikvidujte pojistku na dvířkách pračky-sušičky.

Varování

Nebezpečí udušení!

Děti se mohou při hraní zamotat do balení/fólie a balicích součástí nebo si je přetáhnout přes hlavu a udusit se.

Uchovávejte obaly, plastové fólie a součásti balení mimo dosah dětí.

Varování

Nebezpečí otravy!

Prací prostředky a aviváž mohou při požití způsobit otravu nebo při dotyku podráženi očí/kůže.

Uchovávejte prací prostředky a aviváž mimo dosah dětí.

Varování

Podráždění očí/kůže!

Kontakt s pracími prostředky a aviváží může způsobit podráždění očí nebo kůže.

Uchovávejte prací prostředky a aviváž mimo dosah dětí.



Varování

Nebezpečí zranění!

Při praní za vysokých teplot je sklo na dvířkách pračky horké.

Zabraňte dětem v dotyku horkých dvířek.

Ochrana životního prostředí / pokyny pro úsporu

- Roztřídte různé materiály obalu a odevzdejte je v nejbližší sběrně.
- Využívejte maximální množství prádla pro příslušný program.
- Normálně zašpiněné prádlo perte bez předpírky.
- Místo  **Cottons** (Bavlna) **90 °C** zvolte program  **Cottons Eco** (Bavlna eko) **60 °C**. Srovnatelné vyprání s výrazně nižší spotřebou energie.
- Prací prostředky dávkujte podle údajů výrobce a tvrdosti vody.

WEEE



Balení zlikvidujte ekologicky přijatelným způsobem.

Spotřebič byl označen podle Směrnice 2012/19/EU o odpadních elektrických a elektronických zařízeních (OEEZ). Směrnice stanoví rámec pro vrácení a recyklaci vyřazených spotřebičů a platí v celé Evropě.

Vaše nová pračka se sušičkou

Popis pračky se sušičkou

Pračka se sušičkou skýtá
3 možnosti použití → strana 17:

- samostatné praní,
- samostatné sušení,
- praní a sušení společně.

Při společném programu pro praní a sušení se bez další obsluhy přechází z procesu praní na proces sušení.

Sušení probíhá na principu kondenzace. Voda, která kondenzací při sušení vzniká, odtéká odtokovou hadicí do umyvadla.

Pozor! Přívodní hadice a odtoková hadice musí být během praní a sušení správně upevněné → strana 28. Přívod vody musí být otevřený.

Dvířka

Bezpečnostní zařízení brání otevření dvířek během provozu.

Před otevřením

Přesvědčte se, že v bubnu nezůstala žádná voda a že se buben nehýbe.

Nouzové odblokování

Při výpadku proudu lze dvířka mechanicky odblokovat → strana 23.

Ovládací panel

Kontrolky

Indikují zvolená nastavení:

- teploty: - 90 °C
- rychlosti odstředování: - 1 400 ot/min
- voleb/signálu

Displej

Zobrazuje zvolená nastavení (např. rychlost odstředování, dobu sušení) a dále postup a stav programu.

Postup programu



Předpírka, hlavní praní, máchání, závěrečné odstředování, sušení.

Volby pro sušení

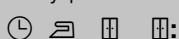

Časované sušení, vlhké - vhodné pro žehlení, suché do skříně, extra suché.

Pomocné ukazatele



Doba skončení, spuštění programu, dětská pojistka, vypláchnutí nečistot, doporučené množství prádla.

Kontrolka

Displej

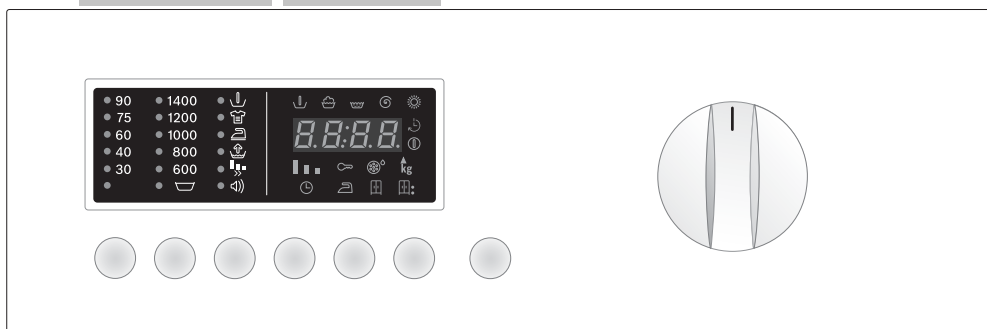

Tlačítka

Volič programů

Volby pro praní a sušení → strana 15.

- °C (Teplota): individuální nastavení teploty praní.
- (Rychlost odstředování) : individuální nastavení rychlosti odstředování.
- **Tlačítko Option** (Volby): nastavení voleb.
- **Set** (Nastavení): aktivace/deaktivace zvolených voleb.
- (Doba skončení): odložení spuštění programu.
- (Sušení): nastavení voleb pro sušení.

Start/pauza

Pro spuštění a zastavení pracích programů → strana 16.

Volič programů → strana 16.

Pro zapnutí a vypnutí pračky se sušičkou a pro volbu programu. Lze jím otáčet oběma směry.
Během praní/sušení neměňte nastavení voliče programů.

Před prvním praním

Před opuštěním výrobního závodu byla pračka se sušičkou přezkoušena. Abyste odstranili zbytky vody z kontrolního praní, nechte poprvé proběhnout prací cyklus bez prádla.

- Zkontrolujte, zda byly odstraněny přepravní pojistky na zadní straně pračky se sušičkou → strana 26.
- Nevkládejte prádlo.
- Zavřete dvířka.
- Otevřete přívod vody.
- Vytáhněte násypku na prací prostředky.
- Do **komory II** naplňte ½ odměrky pracího prostředku → strana 11.

i Nepoužívejte prací prostředek na vlnu ani na jemné prádlo (tvorba pěny).

- Zavřete násypku na prací prostředky.
- Volič programů nastavte na program **60 °C**.
- Stiskněte tlačítko **D** (start/pauza).
- Po skončení programu nastavte volič programů na **Off** (vyp.).
- Otevřete dvířka.

i Dvířka nechte otevřená, aby vnitřek pračky vyschl.





Příprava a třídění prádla

Třídění prádla před praním

Roztříděte prádlo podle údajů na visačkách

- Bílé a barevné prádlo perte zvlášť.
- V pračce se sušičkou byste neměli prát nezaobroubené nebo natržené prádlo, protože by se mohlo roztřepit.
- Při nedodržení symbolů ohledně údržby textilií může dojít k poškození prádla.

Perte pouze prádlo s následujícími visačkami:



Visačka	Druh prádla
	vyvářka 90 °C
	barevné prádlo 60 °C, 40 °C, 30 °C
	nemačkové 60 °C, 40 °C, 30 °C
	hedvábí, které lze prát v ruce i v pračce, 40 °C, 30 °C, studená voda

Prádlo se symbolem ohledně údržby  **neperte** v pračce se sušičkou.

Třídění prádla před sušením

Roztřídte prádlo podle údajů na visáčkách

Sušte pouze prádlo, které je označené upozorněním „**lze sušit v sušičce**“ nebo následujícími symboly ohledně údržby:

Visačka	Druh prádla
	sušení s normální teplotou
	sušení s nízkou teplotou (šetrné sušení)

V pračce se sušičkou **nesušte** následující textilie:

- Prádlo se symbolem ohledně údržby  - nelze sušit v sušičce.
- Neprodyšné textilie (např. pogumované textilie).
- Choulostivé tkaniny (hedvábí, syntetické záclony) - **pomačkání!**
- Nevyždímané prádlo - **velká spotřeba energie!**
- Vlna nebo textilie s podílem vlny.

Příprava prádla před praním

Volné předměty, které nejsou součástí prádla (např. mince, kancelářské svorky, jehly, hřebíky), mohou poškodit prádlo nebo součásti pračky se sušičkou (např. bubnu).

- Vyprázdněte kapsy.
- Kartáčkem odstraňte písek z kapes a záhybů.
- Příp. předem ošetřete skvrny.
- Zavřete zipy, zapněte knoflíky na povlečení.
- Záclonové žabky odstraňte nebo je zavažte do sítky či sáčku.
- V síťce na prádlo/povlaku na polštářerte:
 - jemné prádlo, např. punčochy, záclony,
 - kousky drobného prádla, např. ponožky nebo kapesníky,
 - podprsenky s oddělitelnými ramínky (ramínka se mohou při praní uvolnit a způsobit škodu).
- Kalhoty, trikotáž a tkané textilie, např. trikotové prádlo, trička nebo svetříky otočte naruby.

Příprava prádla před sušením

- Sušte výhradně vyprané, vymáchané a odstředěné textilie.
- I nemačkové prádlo nechte před sušením odstředit.
- Prádlo roztřídte podle druhu látky a požadovaného stupně sušení, aby bylo zaručeno rovnoměrné sušení.

Vložení prádla



Před vložení prádla do pračky se sušičkou zkontrolujte, zda se v bubnu nenacházejí nějaké předměty nebo domácí zvířata.

Nebezpečí výbuchu! Kusy prádla, které byly předem ošetřené pracími prostředky obsahujícími rozpouštědla, např. solí na skvrny nebo prostředky na odstraňování skvrn, je nutné před vložení do pračky se sušičkou důkladně vymáchat v ruce, jinak hrozí nebezpečí výbuchu!

- Prádlo rozložte a volně vložte do bubnu. Smíchejte malé a velké kusy prádla.
- Dodržujte maximální naplnění bubnu, tabulka s programy → strana 30.
- Nepřiskřípněte prádlo mezi dvířka a gumové těsnění.
- Zavřete dvířka tak, aby slyšitelně zaskočila.
- Odměřte a naplňte prací a ošetřovací prostředek pro samostatný prací program nebo pro prací a sušicí program.
- Otevřete přívod vody.

Prací a ošetrovací prostředky

Násypka na prací prostředky

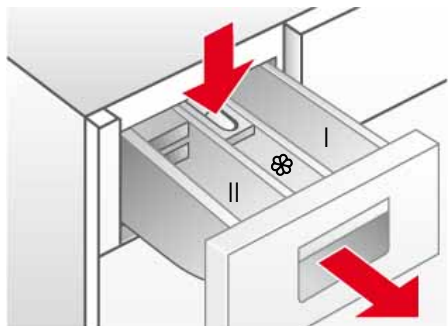

Násypka na prací prostředky je rozdělená do tří komor.

Komora I : prací prostředek pro předpírku.

Komora II : prací prostředek pro hlavní praní.

Komora ☼ : tekuté přídatné prostředky jako škrob nebo aviváž.

Přídatné prostředky se automaticky spláchnou během posledního máchání.

- Dodržujte maximální plnicí množství, jinak se komora ☼ vyprázdní příliš brzy.
- Husté přídatné prostředky zředte vodou, abyste zabránili ucpání.

Vložku pro tekuté prací prostředky je nutno nasadit před použitím tekutého pracího prostředku.

Za tímto účelem:

- Až nadoraz vytáhněte násypku na prací prostředky.
- Zatlačte na místo označené **PUSH** a násypku na prací prostředky vyjměte.
- Vložku v **komoře II** vytáhněte až nadoraz dopředu a zatlačte dolů.
- Nasadte násypku na prací prostředky.

Odstraňovač vodního kamene

Odstraňovače vodního kamene lze plnit podle informací výrobce do **komory I a II**. Nejprve přidejte prací prostředek a poté odstraňovač vodního kamene.

Prací a ošetrovací prostředky

Nebezpečí otravy!

Prací a ošetrovací prostředky uchovávejte mimo dosah dětí.



Nebezpečí poleptání!

Budte opatrní při otevírání násypky na prací prostředky! V násypce se mohou ještě nacházet zbytky pracího prostředku!

Prací prostředek dávkujte podle:

- množství prádla,
- údajů výrobce pracího prostředku,
- míry zašpinění,
- tvrdosti vody. Informaci o tvrdosti vody vám sdělí příslušná vodárna.



Správným dávkováním se snižuje zatížení životního prostředí a dosahuje dobrého výsledku praní.



Pro programy na vlnu používejte pouze ph-neutrální prací prostředky na vlnu.

Dávkování pracího prostředku

Normálně zašpiněné prádlo

- Nastavte program.
- Ne**volte ↓ (předpírku) → strana 15.
- Celé množství pracího prostředku podle pokynu výrobce naplňte do **komory II** násypky na prací prostředky.

Silně zašpiněné prádlo

- Nastavte program.
- Zvolte ↓ (předpírku) → strana 15.
- 1/4 doporučeného množství pracího prostředku naplňte do **komory I** násypky na prací prostředky a 3/4 pracího prostředku do **komory II**.

Dávkování tekutého pracího prostředku

Tekuté prací prostředky používejte pouze pro hlavní prací proces **bez předpírky**.

Za tímto účelem:

- Doporučené množství pracího prostředku naplňte do odměrky tekutého pracího prostředku a dejte přímo do bubnu.

nebo

- Po sklopení **vložky pro tekuté prací prostředky** ho naplňte do **komory II** násypky na prací prostředky.

 Stupnice na **vložce pro tekuté prací prostředky** pomáhá při dávkování tekutého pracího prostředku.

 Pokud **komoru II** použijete pro prací prášek, je nutné **vložku pro tekuté prací prostředky** odklopit nahoru.

Programy

Programy se nastavují pomocí voliče programů.

Volič programů



Na displeji se zobrazuje zbývající doba do konce program a doporučené množství prádla.

Prací programy*

* Podle modelu

Cottons (Bavlna)

Program vhodný pro odolné textilie, bavlněné nebo lněné textilie s možností vyvářky.

- barevné prádlo do 60 °C
- bílé prádlo 60 °C až 90 °C

Cottons Eco (Bavlna eko)

Prací program pro nejlepší výsledek praní při minimální spotřebě energie a vody.

Easy-Care (nemačkové prádlo)

Prací program pro méně odolné textilie z bavlny, lnu, syntetických nebo směšových tkanin. Doporučujeme prádlo roztřídit podle barev.

Delicate/Silk (jemné/hedvábí)

Šetrný program pro choulostivé prací textilie, např. z hedvábí, saténu, syntetických nebo směšových tkanin (např. záclony). Šetrné odstředování mezi jednotlivým mácháním a snížená rychlost závěrečného odstředování.

Wool (vlna)

Vlna vlivem tepla, vlhkosti a pohybu plstnatí. Program na vlnu tyto vlastnosti zohledňuje a používá optimální způsob šetrného pohybu.

Program vhodný pro textilie z vlny nebo s podílem vlny vhodné pro ruční praní nebo pro praní v pračce.

Super Qick 15' (super 15')

Krátký prací program pro mírně zašpiněné nemačkové textilie z bavlny, lnu, syntetických a směšových tkanin. Program vhodný pro osvěžení prádla nebo vyprání nových textilií před prvním nošením. Doba trvání programu činí 15 min.

Mix (mix)

Pro praní směsi prádla z různých odolných a nemačkových textilií.

SportsWash (sportovní prádlo)

Pro praní funkčních a sportovních oděvů z mikrovlákn a syntetiky. Oděvy jsou méně zmačkané. Přídavné máchání.

Prací programy*

* Podle modelu

Sensitive (choulostivé)

Pro praní textilií se zvýšenými hygienickými nároky nebo pro alergiky. Během pracího procesu zůstává stejná teplota. Intenzivnější máchání s větším množstvím vody. Pro odolné a nemačkové textilie z bavlny a lnu.

Night Wash (noční praní)

Mimořádně tichý prací program s redukováním závěrečným odstředováním.

Režim Sleep Po skončení programu displej zhasne a může být znovu aktivován stisknutím libovolného tlačítka.

Sušicí programy

Intensive Dry (intenzivní sušení)

Intenzivní sušení pro  (odolné textilie) při 90 °C.

Gentle Dry (jemné sušení)



Šetrné sušení pro  (nemačkové textilie) při 60 °C.

Zvláštní programy

Fluff Clean (vypláchnutí nečistot)



Buben musí být prázdný.

Tento program se spouští, aby se sušicí okruh zbavil případných usazených nečistot (např. vláken). Pračka se sušičkou sušení indikuje blikajícím symbolem  (Vypláchnutí nečistot) na displeji, že je nutné spustit program. Elektronické počítadlo cyklů se poté automaticky resetuje. Symbol  (**vypláchnutí nečistot**) zhasne po skončení programu.

Pro spuštění programu **Fluff Clean**  (vypláchnutí nečistot) postupujte následovně:

- Zkontrolujte, zda je buben zcela prázdný a zavřete dvířka.
- Volič programů nastavte na **Fluff Clean**  (vypláchnutí nečistot).
- Stiskněte tlačítko  (**start/pauza**).







Program **Fluff Clean**  (vypláchnutí nečistot) lze spustit kdykoli, i pokud k tomu spotřebič nevyzývá.

+ **Rinse + Spin** (máchání + odstředování):

Přídavný máchací proces s následným odstředováním. Pokud chcete prádlo vyjmout nevyždímané, nastavte rychlost odstředování před spuštěním programu na  (stop po máchání) → strana 15.





+ **Empty + Spin** (odčerpání + odstředování):

Odčerpání máchací vody po programech s  (stop po máchání) → strana 15.

- Volič programů nastavte na  +  **Empty + Spin** (odčerpání + odstředování).
- Rychlost odstředování nastavte na  (stop po máchání).
- Stiskněte tlačítko  (**start/pauza**).

nebo

Odčerpání a odstředování s požadovanou rychlostí odstředování:

- Volič programů nastavte na  +  **Empty + Spin** (odčerpání + odstředování).
- Stiskněte tlačítko  (odstředování) tolikrát, dokud nebude nastavená požadovaná rychlost odstředování.
- Stiskněte tlačítko  (**start/pauza**).

Volby pro praní a sušení

Tlačítko °C (teplota)

U každého programu lze individuálně nastavit teplotu. Za tímto účelem stiskněte tlačítko °C (teplota) tolikrát, dokud se nezobrazí požadovaná teplota.

Tlačítko Ⓢ (rychlost odstředování)

U každého programu lze individuálně nastavit rychlost odstředování. Za tímto účelem stiskněte tlačítko Ⓢ (odstředování) tolikrát, dokud se nezobrazí požadovaná rychlost odstředování.

Stop po máchání

Při ☐ (stop po máchání) je funkce odstředování deaktivovaná. Prádlo zůstane ležet v poslední máchací vodě.

Systém kontroly rovnoměrného rozložení prádla

Automatický systém kontroly rovnoměrného rozložení prádla zajišťuje opakovaným náběhem odstředování rovnoměrné rozložení prádla. V případě velmi nerovnoměrného rozložení prádla se z bezpečnostních důvodů sníží rychlost závěrečného odstředování nebo se odstředování neprovede.

Tlačítko Option (volby)

Nastavené programy lze individuálně přizpůsobit.

Pro zvolení požadované volby:

- Stiskněte tlačítko **Option** (volby) tolikrát, dokud není zvolená požadovaná volba (bliká kontrolka).
- Pro zapnutí/vypnutí příslušné volby stiskněte tlačítko **Set** (nastavení) (kontrolka svítí/nesvítí).

Tlačítko Set (nastavení)



Pokud budete tlačítko **Option** (volby) → držet stisknuté, spustí se průběh všech voleb.

Volby (symboly na displeji)

- předpírka

Předpírka na 35 °C. Hodí se pro silně zašpiněné prádlo.

- intenzivní

Prodloužená doba praní. Hodí se pro mimořádně silně zašpiněné prádlo se zaschlými skvrnami. Nelze společně s (flexibilní doba trvání).

- snadné žehlení

Speciální průběh odstředování s následovným načechráváním. Šetrné závěrečné odstředování při snížené rychlosti odstředování. Mírně zvýšená zbývající vlhkost prádla. Oděvy jsou méně zmačkané. Prádlo se lépe žehlí.

- voda plus

Větší množství vody a přídatný máchací proces. Pro oblasti s velmi měkkou vodou nebo pro další zlepšení výsledku máchání. Odstraní se případné zbytky pracího prostředku.

- flexibilní doba trvání

Nastavení doby praní: *normální - střední - minimální*.

- akustický signál

Pro aktivaci, resp. deaktivaci akustického signálu.

Tlačítko ⏸ (doba skončení)

Před započítáním programu můžete spuštění programu odložit. Pomocí zbývajících doby stanovíte, kdy má zvolený program skončit. Zbývajících dobu lze nastavit v krocích po hodinách, max. 24 hod. Stiskněte tlačítko ⏸ (doba skončení) tolikrát, dokud se nezobrazí požadovaný počet hodin.

Poté stiskněte (**start/pauza**), program se spustí později v závislosti na nastavené zbývajících době. Na displeji se zobrazuje doba zbývajících do konce programu.

Tlačítko ☀ (sušení)

Sušicí programy → strana 14 lze individuálně přizpůsobit zvolením příslušných voleb pro sušení.

- Za tímto účelem stiskněte tlačítko ☀ (sušení) tolikrát, dokud se na displeji nezobrazí požadovaná volba pro sušení.
- Pro deaktivaci stiskněte tlačítko ☀ (sušení) tolikrát, dokud se na displeji nezobrazí .

Volby pro sušení (symboly na displeji)

 časované sušení Dobu sušení lze nastavit opakovaným stisknutím tlačítka ☀ (sušení) v rozmezí od 2:40 do 0:00.

 vlhké - vhodné pro žehlení Zvýšená zbytková vlhkost prádla. Umožňuje snadnější žehlení.



 suché do skříně Prádlo je suché a lze ho uložit do skříně.

 extra suché Prádlo bude sušeno intenzivně. Hodí se pro prádlo, které špatně schne.

Tlačítko start/pauza





Pro spuštění zvoleného programu stiskněte  (start/pauza).



Na displeji se zobrazí  (zbývající doba). Svítí symbol  (spuštění programu).

Postup programu

Na displeji se zobrazuje postup programu.

-  předpírka
-  hlavní praní
-  máchání
-  závěrečné odstředování
-  sušení

Změna programu





Chcete-li změnit program:

- Zvolte nový program.
- Stiskněte  (start/pauza).





Nový program se spustí.

Přerušení programu



Během průběhu programu držte stisknuté tlačítko  (start/pauza) tak dlouho, dokud se na displeji nezobrazí . Během přerušení programu se střídavě zobrazuje  a  zbývající doba.

Pro pokračování programu stiskněte tlačítko  (start/pauza).



Zrušení programu

Tlačítko  (start/pauza) držte stisknuté tak dlouho, dokud se nezobrazí .

U pracích programů s vysokou teplotou:

- Nechte prádlo vychladnout: Zvolte  +  **Rinse + Spin** (máchání + odstředování).
- Stiskněte tlačítko  (start/pauza).

U programů s nízkou teplotou:







- Zvolte  +  **Empty + Spin** (odčerpání + odstředování).
- Stiskněte tlačítko  (start/pauza).



Při přerušení sušicího programu může být prádlo velmi horké.







Praní a sušení

Samostatné praní

- Volič programů nastavte na požadovaný program, např.  **Cottons** (Bavlna) **60 °C**.
 - Na displeji se střídavě zobrazuje  (zbývající doba) a doporučené množství prádla v **kg**. Symbol  bliká.
- Příp. nastavte teplotu a rychlost odstředování a zvolte příslušné volby pro individuální přizpůsobení programu → strana 15.
 - Nesmí být aktivovaná funkce  (sušení)!
- Vložte prádlo → strana 9.
 - Dodržujte maximální množství prádla, tabulka s programy → strana 30.
- Stiskněte tlačítko  (**start/pauza**).
 - Na displeji se zobrazí  (zbývající doba). Svítí symbol  (spuštění programu).
 - Prací program se spustí.









Samostatné sušení

- Volič programů nastavte na požadovaný sušicí program.
 - Na displeji se střídavě zobrazuje  (zbývající doba) a doporučené množství prádla v **kg**.
- Stiskněte tlačítko  (**sušení**), abyste mohli nastavit **volby pro sušení** → strana 15.
 - Pokud neprovedete tuto volbu, je nastavená volba  (suché do skříně).
- Vložte prádlo → strana 10.
 - Dodržujte maximální množství prádla, tabulka s programy → strana 30.
- Stiskněte tlačítko  (**start/pauza**).
 - Na displeji se zobrazí  (zbývající doba) a svítí symboly  (sušení) a  (spuštění programu).
 - Sušicí program se spustí.



Praní a sušení

- Programy pro praní a sušení společně.
- Volič programů nastavte na požadovaný program, např.  **Cottons** (Bavlna) **60 °C**.
 - Na displeji se střídavě zobrazuje  (zbývající doba) a doporučené množství prádla v **kg**. Symbol  bliká.
 - Příp. nastavte teplotu a rychlost odstředování a zvolte příslušné volby pro individuální přizpůsobení programu → strana 15.
 - Stiskněte tlačítko  (sušení) abyste mohli nastavit **volby pro sušení** → strana 16.
 - Vložte prádlo → strana 10.
 - Dodržujte maximální množství prádla v **kg**, tabulka s programy → strana 30.
 - Stiskněte tlačítko  (**start/pauza**).
-  Sušicí program se stanoví automaticky na základě pracího programu, tabulka s programy → strana 30.

Konec programu

Prací a sušicí programy se ukončí automaticky. Na displeji se zobrazí **End**.

- Volič programů nastavte na **Off** (vyp.).
- Vyměňte prádlo z bubnu pračky.
- Dvířka nechte otevřená, aby vnitřek pračky vyschl.
- Zavřete přívod vody, u modelů s funkcí Aquastop není nutné.

Stop po máchání

Pokud byla na začátku pracovního cyklu deaktivovaná funkce odstředování  (bez závěrečného odstředování = prádlo zůstane ležet v poslední máchací vodě), zastaví se prací program po posledním máchání. Na displeji se zobrazuje střídavě **STOP** a **----**.

Pro odčerpání máchací vody a případné odstředění prádla:

- Stiskněte tlačítko  (odstředování) tolikrát, dokud nebude nastavená požadovaná rychlost odstředování. Voda se odčerpá, pračka provede odstředování. Program skončil, jakmile se na displeji zobrazí **----**.



Maximální rychlost odstředování závisí na zvoleném pracovním programu.

Pokud prádlo **nemá** být odstředováno:

- Stiskněte tlačítko  (odstředování) (zobrazí se zbývající doba pro odčerpání).
Voda se odčerpá, pračka neprovede odstředování. Program skončil, jakmile se na displeji zobrazí **----**.
- Volič programů nastavte na **Off** (vyp.).
- Vyměňte prádlo.
- Dvířka nechte otevřená, aby vnitřek pračky vyschl.
- Zavřete přívod vody. U modelů s funkcí Aquastop není nutné.

Dětská pojistka

Zajištění pračky se sušičkou proti neúmyslné změně nastavených funkcí.

Aktivace/deaktivace: Pro aktivaci, resp. deaktivaci dětské pojistky stiskněte současně tlačítko **Option** (volby) a **Set** (nastavení). Když je dětská pojistka aktivovaná, na displeji svítí .

Čištění a údržba

Bezpečnostní pokyny

Nebezpečí úrazu elektrickým proudem!

Zásadně spotřebič nejdříve odpojte od elektrické sítě. Nikdy nečistěte pračku se sušičkou proudem vody!



Nebezpečí výbuchu!

Pračku se sušičkou nikdy nečistěte rozpouštědly!

Nebezpečí opaření!

Horký prací roztok musí před vypouštěním vychladnout!

Plášť pračky a ovládací panel

Utřete měkkým, vlhkým hadrem.



Zbytky pracích a čisticích prostředků ihned odstraňte.

Čištění proudem vody je zakázáno.

Buben

Odstraňte z bubnu a gumového těsnění cizí předměty.

Odstraňování vodního kamene z bubnu:

- Pro odstraňování vodního kamene z pračky se sušičkou používejte pouze značkové odstraňovače vodního kamene s antikoročním prostředkem.
- Řiďte se pokyny výrobce pro použití a dávkování.
- Po odstranění vodního kamene a rzi z bubnu nechte několikrát proběhnout program  +  **Rinse + Spin** (máchání + odstředování), aby se odstranily všechny zbytky kyselin.

Pokud kovové předměty (např. mince, kancelářské svorky, jehly, hřebíky), které zůstaly v bubnu, způsobily rezavé skvrny:

- Použijte čisticí prostředky bez obsahu chloru, řiďte se pokyny výrobce. Nikdy nepoužívejte ocelovou drátěnku.

Násypka na prací prostředky

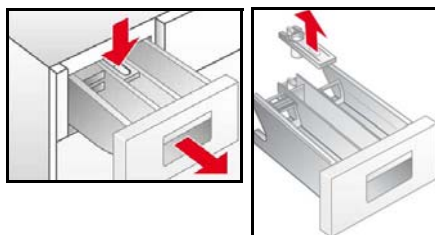

V případě zbytků pracích a ošetřovacích prostředků:

- Až nadoraz vytáhněte násypku na prací prostředky.
- Zatlačte na modré místo označené **PUSH** a zásuvku na prací prostředky vyjměte.
- Vyčistěte vedení násypky na prací prostředky.
- Vyjměte modrou vložku komory na aviváž.
- Násypku na prací prostředky a vložku komory na aviváž vyčistěte pod tekoucí vodou.
- Nasadte vložku komory na aviváž.
- Nasadte násypku na prací prostředky.

Čerpadlo

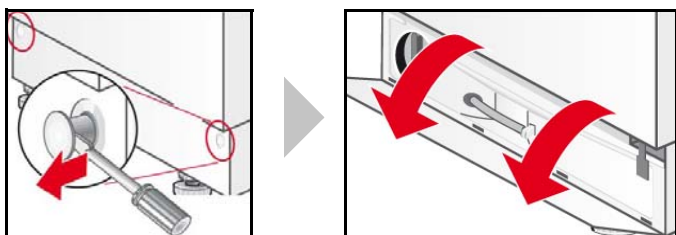

- Volič programů nastavte na **Off** (vyp.).
- Pomocí šroubováku uvolněte aretační kolíky.
- Kryt podstavce vyklopte a vyjměte směrem nahoru.

Vypuštění vody



- Vypouštěcí hadici sejměte z držáku.
- Z vypouštěcí hadice odstraňte zátku a vypusťte prací roztok.
 - Nádobu, do které prací roztok vypouštíte, případně několikrát vyprázdněte.
 - Pokud již nevytéká voda, nasadte zpět zátku.
- Vypouštěcí hadici nasadte do držáku .

Cištění čerpadla

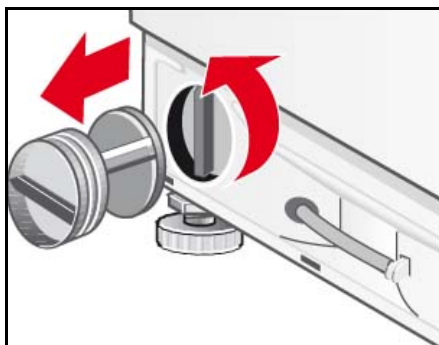

- Vyšroubujte krytku čerpadla.
 - Vyčistěte těleso čerpadla a odstraňte z něj cizí předměty.
 - Zkontrolujte, zda se oběžné kolo může volně otáčet.
- Nasadte zpět krytku čerpadla a přišroubujte ji.
- Kryt podstavce nasadte do 4 aretačních háčků a upevněte ho k plášti pračky aretačními kolíky.

Filtr v přívodní hadici

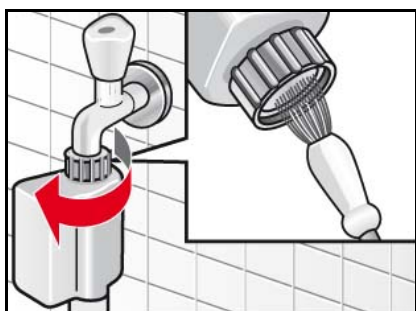

Pokud do pračky se sušičkou nepřítéká voda nebo dostatečné množství vody, nejprve odtlakujte přívodní hadici:

- Zavřete přívod vody.
- Zvolte libovolný program (kromě + **Rinse + Spin** (máchání + odstředování) / + **Empty + Spin** (odčerpání + odstředování)).
- Stiskněte tlačítko (**start/pauza**).
- Program nechte běžet cca 40 s.
- Volič programů nastavte na **Off** (vyp.).
- Síťovou zástrčku vytáhněte ze zásuvky.
- Přívodní hadici odšroubujte od přívodu vody.
- Vyčistěte filtr malým kartáčkem nebo štětcem.
- Znovu připojte hadici.
- Otevřete přívod vody.
- Zkontrolujte, zda na konci hadice nevytéká voda.
- Pokud vytéká voda, zkontrolujte správnou polohu filtru.

Odstraňování vodního kamene z pračky se sušičkou

Při správném dávkování pracího prostředku není nutné. V případě potřeby postupujte podle pokynů výrobce prostředku na odstraňování vodního kamene. Vhodné odstraňovače vodního kamene můžete obdržet prostřednictvím našich internetových stránek nebo naší servisní služby → strana 24.

Co dělat, když...



Nebezpečí úrazu elektrickým proudem!

Opravy smí provádět pouze servisní služba nebo autorizovaní technici.

Pokud pračka potřebuje opravu a pokud nejste schopni závadu odstranit sami pomocí následující tabulky, dodržujte tento postup:

- Volič programů nastavte na **Off** (vyp.).
- Odpojte pračku od zdroje napětí.
- Zavřete přívod vody.
- Zavolejte servisní službu → strana 24.



Kód chyby

	Dvířka nejsou správně zavřená. Zavřete je.
	Aktivoval se ochranný systém proti škodám způsobeným vodou. Odpojte spotřebič od elektrické sítě, zavřete přívod vody a kontaktujte servisní službu.
	Nenatéká voda. Viz závada Nenatéká voda .
	Neodčerpává se voda. Viz závada Neodčerpává se voda .
	Nejedná se o závadu! Systém kontroly rovnoměrného rozložení prádla zjistil nevyváženost způsobenou prádlem. Program „Flusen spülen“ (vypláchnutí nečistot) nelze spustit. Vyjměte prádlo.
	Nedodrželi jste maximální nebo minimální množství prádla pro sušení. Na displeji bliká střídavě HI/End nebo LO/End . Viz závada Prádlo je špatně vyprané.

Ostatní kódy chyb jsou výhradně pro servisní službu. Kód chyby si poznamenejte pro servisní službu.

Závada	Pravděpodobná příčina	Odstranění
Program se nespustí.	Nestiskli jste tlačítko (start/pauza).	Stiskněte tlačítko (start/pauza).
	Zvolili jste odložený start.	Po uplynutí doby, o kterou bylo spuštění odloženo, se pračka spustí. Příp. změňte dobu skončení → strana 15.
	Výpadek proudu. Zvolená doba odloženého startu se vymazala.	Znovu nastavte dobu odloženého startu nebo hned spusťte program. Stiskněte tlačítko (start/pauza).
	Nejsou správně zavřená dvířka.	Zavřete dvířka.
	Síťová zástrčka není správně zapojená v zásuvce.	Zapojte správně síťovou zástrčku.
Nelze nastavit maximální rychlost odstředování.	Maximální rychlost odstředování závisí na zvoleném programu.	Je-li to potřeba, program změňte.
Voda se neodčerpává.	Odtoková hadice je překroucená.	Narovnejte ji.
	Čerpadlo je ucpané.	Vyčistěte čerpadlo → strana 19.
Zbytky pracího prostředku v násypce.	Prací prostředek je navlhlý nebo obsahuje hrudky.	Vyčistěte a vysušte násypku na prací prostředky → strana 19.
		Na tekuté prací prostředky používejte odměrku.

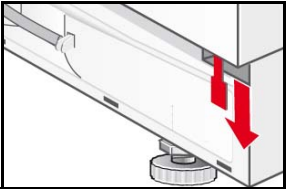
Nenatéká voda.	Síťová zástrčka není zapojená.	Zapojte správně síťovou zástrčku.
	Dvířka nejsou správně zavřená.	Zavřete dvířka.
	Není otevřený přívod vody.	Otevřete přívod vody.
	Ucpaný filtr v přívodní hadici.	Vyčistěte filtr v přívodní hadici → strana 20.
	Přívodní hadice je zalomená nebo přiskřípnutá.	Zkontrolujte přívodní hadici.
Silné vibrace při odstředování.	Pračka není správně vyrovnaná.	Pračku vyrovnejte → strana 25.
	Nejsou odstraněné přepravní pojistky.	Odstraňte přepravní pojistky → strana 25.
Pračka se napustí vodou a hned se zase vypustí.	Odtoková hadice je příliš nízko.	Nainstalujte správně odtokovou hadici → strana 25.
V bubnu pračky není vidět voda.	Nejde o závadu.	U některých programů je hladina vody pod viditelnou úrovní.
Pod pračkou vytéká voda.	Netěsní závit přívodní hadice.	Závit utáhněte.
	Netěsní odtoková hadice.	Nechte si od servisní služby vyměnit odtokovou hadici.
Z násypky na prací prostředky vytéká pěna.	Překročili jste dávkování pracího prostředku.	Používejte pouze prostředky na prádlo vhodné pro praní v automatické pračce. Dbejte na správné dávkování.
Opakovaný náběh odstředování.	Nejde o závadu. Systém kontroly rovnoměrného rozložení prádla se snaží vyrovnat nerovnoměrné rozložení opakovaným náběhem odstředování.	Vždy perte velké a malé kusy prádla dohromady.
Prádlo není pořádně vyždímané.	Velké kusy prádla se v bubnu rozmístily nerovnoměrně. Z bezpečnostních důvodů se automaticky snížila rychlost odstředování.	Vždy perte velké a malé kusy prádla dohromady.
Prádlo je špatně vyprané.	Znečištění bylo silnější, než jste předpokládali.	Zvolte vhodný program, např. program s předpírkou. Příp. předem ošetřete skvrny.
	Použili jste příliš málo nebo špatný typ pracího prostředku.	Vhodný prací prostředek dávkujte podle doporučení výrobce.
	Překročeno maximální množství prádla.	Zvolte množství prádla podle programu.
Zbytky pracího prostředku na prádle.	Některé bezfosfátové prostředky obsahují částice nerozpustné ve vodě, které se mohou objevit jako světlé skvrny na prádle.	Prádlo znovu vymáchejte nebo příp. použijte tekutý prací prostředek. Prádlo po sušení vykartáčujte.
Šedivé skvrny na prádle.	Znečištění způsobené mastnotou, tukem nebo olejem.	Vyperte prádlo s maximální dávkou pracího prostředku a na maximální přípustnou teplotu, viz visačka.
Neočekávané ukončení programu.	Omylem jste stiskli tlačítko  (start/pauza).	Znovu stiskněte toto tlačítko pro spuštění programu.

Odstředování během sušení	Nejedná se o závadu	Po cca 10 minutách doby sušení se spustí „termoodstředování“ pro úsporné sušení.
Prádlo je špatně usušené.	Prádlo po odstředování ulpívá na stěně bubny.	Prádlo ručně načechrejte, spusťte sušicí program → strana 17.
	Zavřený přívod vody.	Otevřete přívod vody.
	Zvolili jste příliš krátkou dobu sušení.	Zvolte dobu sušení odpovídající množství prádla.
	Nedodrželi jste maximální nebo minimální množství prádla → strana 30.	Po skončení programu upravte množství prádla, zvolte vhodný sušicí program a znovu ho spusťte.
Není spláchnuta všechna aviváž nebo v komoře ☼ zůstává příliš mnoho vody.	Není správně nasazená vložka komory na aviváž nebo je ucpaná.	Příp. vyčistěte vložku komory na aviváž a správně ji vložte do komory ☼ → strana 19.
Prádlo se neusuší.	Je zavřený přívod vody.	Otevřete přívod vody.
	Vložili jste příliš velké množství prádla.	Vložte méně prádla.
	Doba sušení je příliš krátká.	Zvolte vhodnou dobu sušení.
Displej nesvítí.	Výpadek proudu.	Po obnovení napájení bude program pokračovat. Pokud chcete prádlo během výpadku proudu vyjmout, vypusťte nejprve prací roztok → strana 19.
		Zkontrolujte, zda: – je síťová zástrčka správně zapojená v zásuvce, – nevypadla pojistka; pokud ano, zavolejte servisní službu → strana 24.
Dvířka nelze otevřít.	Zvolili jste ☹ (stop po máchání).	Zvolte program ☼ + ☼ Empty + Spin (odčerpání + odstředování) a stiskněte tlačítko ▶ (start/pauza).
	Běží program, resp. dvířka jsou z bezpečnostních důvodů zablokována.	Počkejte, dokud se na displeji nezobrazí ERR .
	Výpadek proudu.	Dvířka odblokujte mechanicky.
Nouzové odblokování	Abyste v případě výpadku proudu odblokovali dvířka mechanicky, musíte postupovat následovně:	
	☐ Volič programů nastavte na Off (vyp.) a vytáhněte síťovou zástrčku ze zásuvky.	
	☐ Otevřete kryt podstavce a vypusťte vodu → strana 19.	
	☐ Zatáhněte nouzové odblokování dolů a současně otevřete dvířka.	
	Před otevřením dvířek zkontrolujte, zda se v pračce nenachází voda, resp. horký prací roztok!	
	Dvířka pomocí nouzového odblokování v žádném případě neotevírejte, pokud se bubn ještě točí!	

Nemůžete-li závadu odstranit sami (vypnutí/zapnutí) nebo v případě potřeby opravy:
– Volič programů nastavte na **Off** (vyp.) a vytáhněte síťovou zástrčku ze zásuvky.
– Zavřete přívod vody a zavolejte servisní službu → strana 24.

Servisní služba

Než zavoláte servisní službu, nejprve se přesvědčte, že závadu nemůžete odstranit sami → strana 21.

V případě poradenství vám vzniknou výdaje za přivolání technika i během záruční doby.

Nejbližší servisní službu najdete zde, resp. v příloženém seznamu adres servisních služeb (podle modelu).

Servisní službě udejte číselné označení výrobku (E-Nr.) a výrobní číslo (FD) spotřebiče.

E-Nr. _____ FD _____

Zde si poznamenejte číslo svého spotřebiče.

Tyto údaje najdete na typovém štítku v rámu dvířek.

Uvedením správného označení výrobku a výrobního čísla pomůžete zabránit zbytečným příjezdům servisní služby. Ušetříte tak s tím spojené náklady.

Důvěřujte kompetentnosti výrobce. Obráťte se na nás. Zajistíte tak, že oprava bude provedena vyškolenými servisními techniky, kteří mají k dispozici originální náhradní díly.

Návod k instalaci

Bezpečnostní pokyny



Pračka se sušičkou má velkou hmotnost - pozor při zvedání.

Pračku s viditelným poškozením neuvádějte do provozu. V případě pochybností se obraťte na servisní službu nebo prodejce.

Pračku se sušičkou neumísťujte venku nebo v místech, kde je nebezpečí mrazu. Zamrzlé hadice se mohou roztrhnout nebo mohou prasknout. Mohlo by tak dojít k poškození pračky.

Pračku nestavte vzhůru nohama ani na bok. Pračku nezvedejte za vyčnívající součásti (např. dvířka).

Neumisťujte pračku se sušičkou za dveře nebo posuvné dveře, které by mohly blokovat otevírání dvířek pračky! Jinak by mohlo dojít k tomu, že se zde zavřou děti a ocitnou se v ohrožení života.

Odstraňte a uschovejte přepravní pojistky a příčné spojky.

Dodatečně ke zde uvedeným pokynům mohou platit zvláštní předpisy místní vodárny a elektrorozvodných závodů.

V případě pochyb nechejte pračku připojit odborníkem.

Rozsah dodávky



Počet	Označení
5 ks	krytky otvorů po odstranění přepravních pojistek
1 ks	klíč
1 ks	1 hadicová objímka Ø 24-40 mm pro připojení k sifonu
1 ks	šablona na dvířka
2 ks	závěsy dvířek se šrouby

Na zadní straně pračky:

- odtoková hadice,
- přívodní hadice,
- síťový kabel se zástrčkou,
- návod k použití + sešit s adresami servisních služeb.

Vlhkost v bubnu je způsobena výstupní kontrolou, kterou prochází každá pračka se sušičkou před opuštěním výrobního závodu.

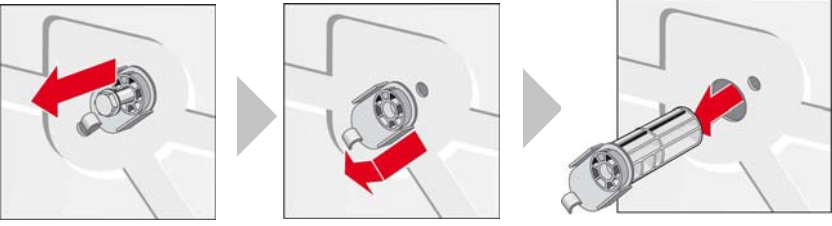
Odstranění přepravních pojistek

	
	<p>Pomocí přiloženého klíče vyšroubujte všechny čtyři šrouby.</p> <p>Odstraňte kompletně všechny přepravní pojistky a síťový kabel vyjměte z držáků.</p>
	<p>Nasadte ochranné krytky.</p> <ul style="list-style-type: none"> – Před prvním použitím je bezpodmínečně nutné odstranit všechny přepravní pojistky a uschovat je pro případ pozdější přepravy. – Při pozdější přepravě je bezpodmínečně nutné znovu namontovat přepravní pojistky - zabráníte tak poškození pračky.

Instalace a vyrovnaní

- Bezpečné stanoviště je důležité, aby pračka při odstředování „neputovala“.
- Plocha pro instalaci musí být pevná, čistá a rovná.
- Nejsou vhodné parkety a měkké podlahy, jako např. kobercové krytiny nebo krytiny s pěnovou spodní stranou.

Instalace

- Plechové lišty usnadňují zasunutí pračky do vestavného prostoru.
- Zákaznické služby, č. náhr. dílu 66 1827.
- Před zasunutím pračky lišty navlhčete vodou s mycím prostředkem. Nepoužívejte tuk ani olej!

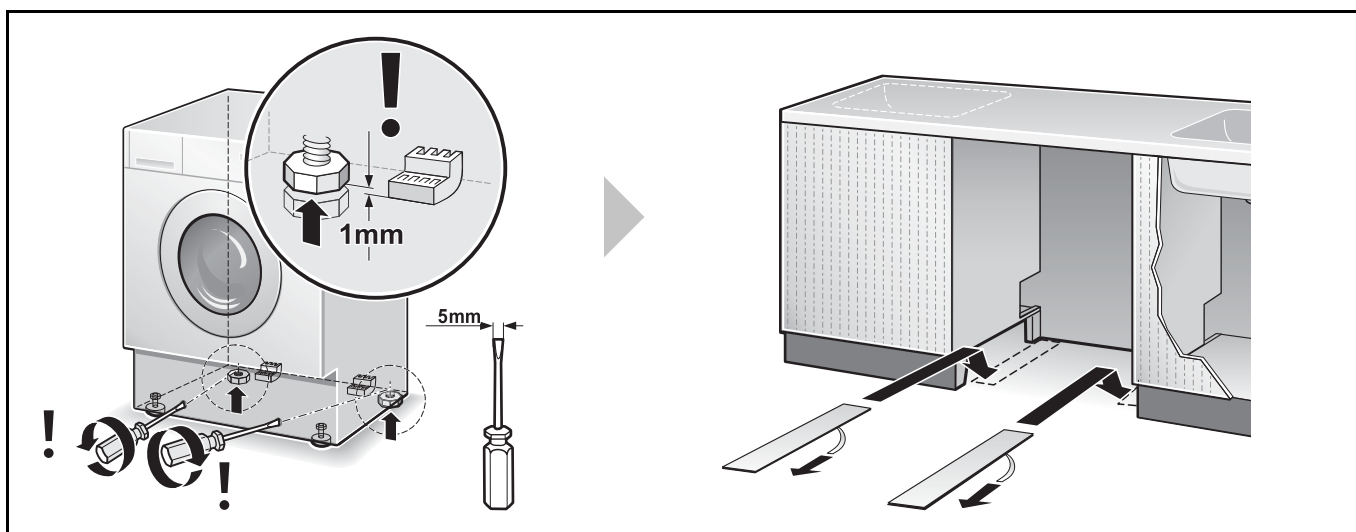

Vyrovnání

Silná hlučnost, vibrace a „putování“ pračky mohou být důsledkem nesprávného vyrovnání!

- Všechny čtyři nožičky musí pevně stát na podlaze.
- Pračka se nesmí viklat!
- Vyrovnání pračky zkontrolujte pomocí vodováhy a případně upravte.
- Pračka nesmí doléhat k postranním stěnám vestavného prostoru!
- Kontramatice předních nožiček musí být pevně přišroubovány k plášti pračky!

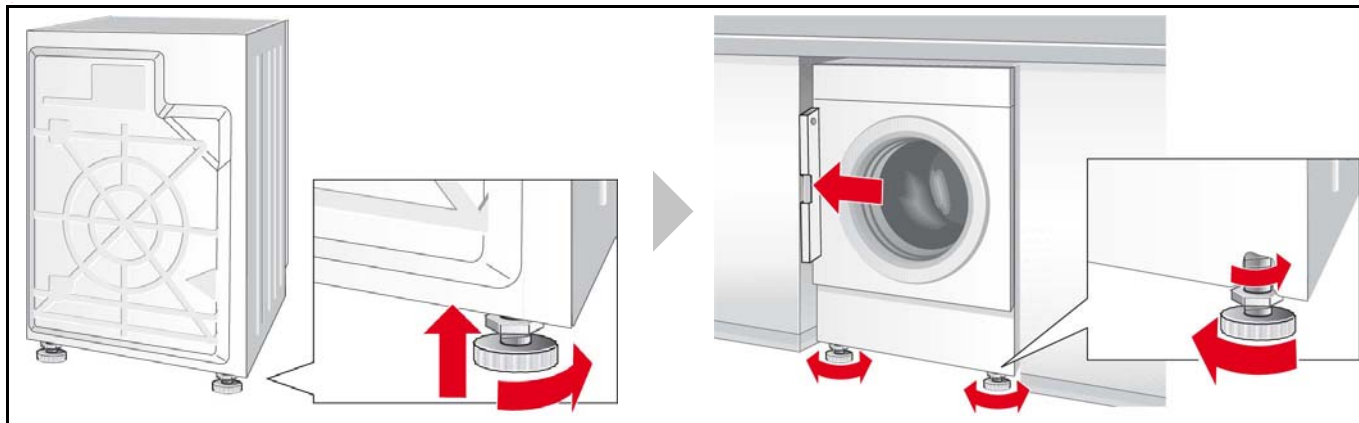

Délka hadic a kabelů

Připojení vlevo

nebo

Připojení vpravo

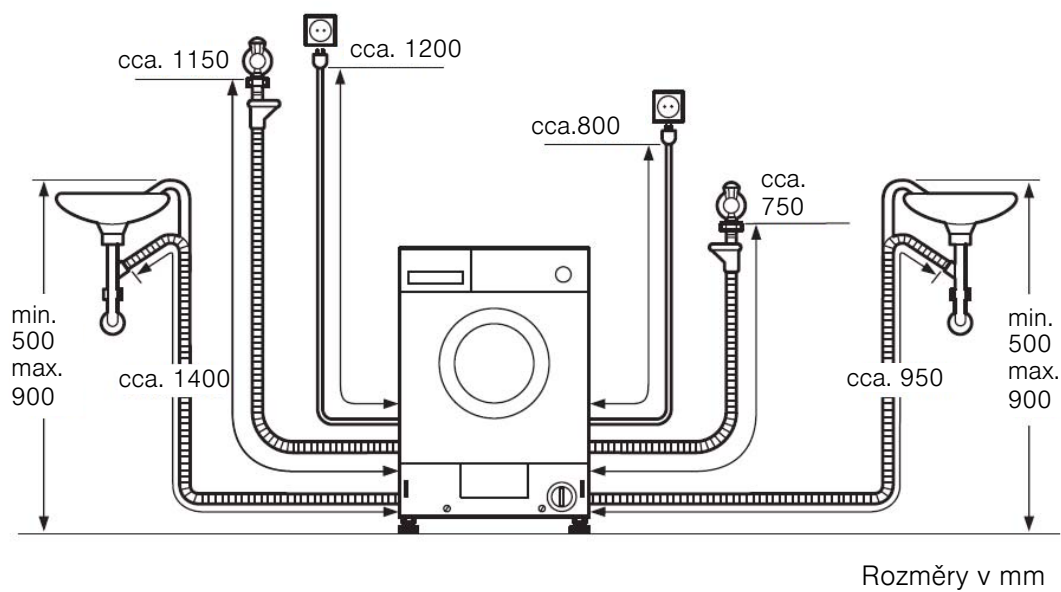

Rozměry

Šířka x hloubka x výška

595 mm x 584 mm x 820 mm

Hmotnost

85 kg

Připojení vody

Abyste zabránili netěsnostem a škodám způsobeným vodou, je bezpodmínečně nutné dodržovat pokyny uvedené v této kapitole!

V případě pochyb nechejte pračku připojit odborníkem.

Přívodní a odtokovou hadici lze podle potřeby příslušné instalace vést vpravo nebo vlevo.

Použijte pouze dodanou přívodní hadici nebo hadici zakoupenou ve specializované autorizované prodejně, nikoli použitou hadici!

Přívod vody

Přívodní hadice se nesmí:

- zalamovat nebo přiskřípnout,
- upravovat nebo přerézávat (nebyla by zaručena pevnost).

Zkontrolujte tlak vody ve vodovodní síti:

Tlak vody by měl být v rozmezí 50-900 kPa (0,5-9 bar) (při otevřeném přívodu vody teče minimálně 8 l vody za minutu).

Při vyšším tlaku vody namontujte redukční ventil.

Přívodní hadici studené vody (**modrá** převlečná matice) připojte k přívodu studené vody s $\frac{3}{4}$ " závitem.

Plastová šroubení utahujte pouze ručně.

Neodstraňujte filtry z přívodní hadice.

Po připojení přívodní hadice:

- Zcela otevřete přívod vody.
- Zkontrolujte těsnost přípojek.

Odtok vody

Odtok do sifonu

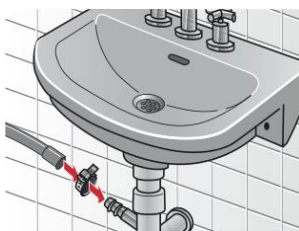

- Odtoková hadice se nesmí zalamovat a natahovat do délky.
- Výškový rozdíl mezi plochou pro instalaci a odtokem: max. 90 cm, min. 50 cm.

Přípojku zajistěte hadicovou objímkou o průměru 24-40 mm (součást dodávky).

Elektrické připojení

Pračka se sušičkou může být připojena pouze na střídavý proud přes zásuvku s ochranným kolíkem nainstalovanou podle předpisů.

Při použití proudového chrániče se smí použít pouze typ označený symbolem .

Pouze tento chránič zaručuje splnění předpisů platných v současné době.

Síťové napětí a údaj o napětí pračky se sušičkou (typový štítek) musí souhlasit.

Jmenovitý příkon a potřebná pojistka jsou uvedené na typovém štítku.

Zajistěte, aby:

- se k sobě hodila síťová zástrčka a zásuvka,
- byl průřez elektrických vodičů dostatečný,
- uzemnění bylo provedeno podle předpisů,
- spotřebič nestál na síťovém kabelu,
- síťová zástrčka byla neustále přístupná.

Změny síťové přípojky smí provádět pouze kvalifikovaný elektrikář.

Nepoužívejte vícenásobné zásuvky, spojky a prodlužovací kabely.

Síťovou zástrčku nezapojujte do zásuvky a nevytahujte ze zásuvky mokřýma rukama.

Síťový kabel vytahujte ze zásuvky pouze za zástrčku.





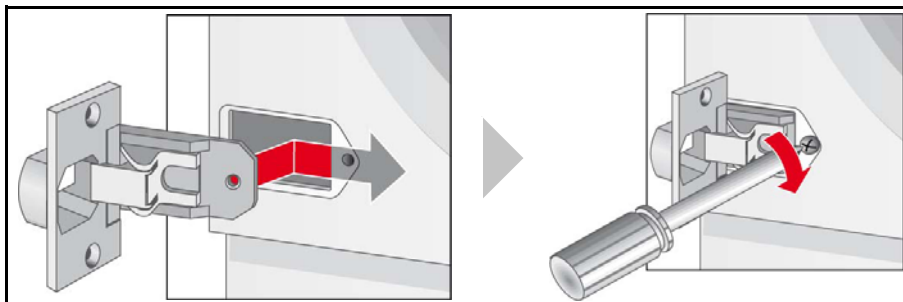













Montáž závěsů dvířek na pračku se sušičkou

Po instalaci pračky se sušičkou do vestavné kuchyně ji lze zakrýt dvířky. V tom případě je nutno na pračku se sušičkou namontovat závěsy, které jsou součástí dodávky.



Tabulka s programy

Dodržujte pokyny ohledně visaček, druhu textilie a množství prádla. Při výběru nejvhodnějšího programu pro své prádlo se řiďte údaji na visačkách prádla.

Programy*	°C	max.	Druh prádla 	Volby*					Sušení			
												
 Cottons (Bavlna)	studená-30-40-60-75-90		odolné textilie, bavlněné nebo lněné textilie s možností vyvážky	✓	✓	✓	✓	✓	✓	✓	✓	-
 Cottons Eco (Bavlna eko)	studená-30-40-60	7 kg/ 4 kg**		✓	-	✓	✓	✓	✓	✓	✓	-
 Sensitive (choulostivé)	studená-30-40-60		odolné textilie z bavlny nebo lnu	✓	✓	✓	✓	✓	✓	✓	✓	-
 Night Wash (noční praní)	studená-30-40-60	3 kg**	tichý prací program s redukováním závěrečným odstředováním	✓	✓	✓	✓	✓	✓	✓	✓	-
 Easy-Care (nemačkávé prádlo)	studená-30-40-60	3.5 kg	nemačkávé textilie z bavlny, lnu, syntetických nebo směsových tkanin	✓	✓	-	✓	✓	✓	✓	✓	✓
 Mix (rychlý/mix)	studená-30-40	3 kg	textilie z bavlny nebo nemačkávé textilie	✓	✓	✓	✓	✓	✓	✓	✓	✓
 Delicate/Silk (jemné/hedvábí)	studená-30-40		choulostivé prací textilie, např. z hedvábí, saténu, syntetických nebo směsových tkanin (např. záclony)	-	✓	-	✓	✓	✓	✓	✓	-
 Wool (vlna)	studená-30-40		textilie z vlny nebo s podílem vlny vhodné pro ruční praní nebo pro praní v pračce	-	-	-	-	-	-	-	-	-
 Super Quick 15' (super 15)	studená-30	2 kg	nemačkávé textilie z bavlny, lnu, syntetických nebo směsových tkanin	-	-	-	-	-	-	-	-	-
 SportsWash (sportovní prádlo)	studená-30-40		textilie z mikrovlákna	-	✓	-	✓	✓	✓	✓	✓	-

*Programy a volby v závislosti na modelu

**Snížené množství prádla při programu pro praní a sušení společně

Hodnoty spotřeby

Praní				
Program	Množství prádla	Spotřeba energie***	Voda ***	Doba trvání programu***
Cottons (Bavlna) 40 °C	7 kg	0.83 kWh	62 l	1:51 h
Cottons (Bavlna) 90 °C		2.30 kWh	70 l	2:22 h
@ Cottons Eco (Bavlna eko) 60 °C*		1.27 kWh	52 l	2:45 h
Mix (rychlý/mix) 40 °C	3 kg	0.45 kWh	40 l	0:49 h
Easy-Care (nemačkové prádlo) 40 °C	3.5 kg	0.62 kWh	45 l	1:43 h
Delicate/Silk (jemné/hedvábí) * (studená)	2 kg	0.05 kWh	35 l	0:36 h
Delicate/Silk (jemné/hedvábí) 30 °C		0.20 kWh	49 l	0:36 h
Wool (vlna) * (studená)		0.10 kWh	49 l	0:47 h
Wool (vlna) 30 °C		0.20 kWh	49 l	0:47 h
@ Cottons Eco (Bavlna eko) 60 °C Intensive Dry (2 ciclos)**	7 kg/4+3 kg	5.50 kWh	105 l	7:00 h
Príkion ve vypnutém stavu			0.20 W	
Príkion v nevypnutém stavu			0.80 W	

* Nastavení programu pro testování podle aktuálně platné normy EN 60456. Pro účely srovnávacího testu programy testujte se specifickým naplněním a maximální rychlostí odstředění.

** Výkonnostní testy sušení pro energetické štítky EU se provádějí podle normy EN 50229. Maximální naplnění pro praní je rozděleno na 2 sušící cykly (4 kg/ 3 kg) a každá dávka k sušení se suší při nastavení @ Cottons Eco (Bavlna eko) 60 °C Intensive Dry + Aut2.

*** Hodnoty se mohou odchylovat od uvedených hodnot v závislosti na tlaku a tvrdosti vody, teplotě přírodní vody, teplotě prostředí, typu a množství prádla, typu a množství použitého pracího prostředku, výpadech dodávky elektřiny a zvolených doplňkových funkcí.

Sušicí			
programy	prádla	Cupboard dry	Iron dry
Intensive Dry (intenzivní sušení)	1.5 kg	90 min	60 min
	2 kg	90 min	60 min
	2.5 kg	100 min	90 min
	3 kg	110 min	95 min
	3.5 kg	120 min	105 min
	4 kg	130 min	115 min
Gentle Dry (jemné sušení)	1.5 kg	90 min	60 min
	2 kg	100 min	60 min
	2.5 kg	110 min	90 min
	3 kg	130 min	100 min

*) Hodnoty se mohou od uvedených údajů lišit v závislosti na přepětí nebo podpětí, druhu textilie, složení sušeného prádla, zbytkové vlhkosti textilu a dále naplnění.

Robert Bosch Hausgeräte GmbH

Carl-Wery-Straße 34

81739 München

DEUTSCHLAND

WKD28541EU
05.2015
9001135300