



Register your new Bosch now:  
[www.bosch-home.com/welcome](http://www.bosch-home.com/welcome)



**Pyykinpesukone  
WAN...**



**BOSCH**

**fi** Käyttö- ja asennusohje

## Pyökinpesukone

Valintasi on Bosch pyökinpesukone.

Varaa itsellesi pari minuuttia aikaa lukemiseen ja perehdy pyökinpesukoneesi etuihin.

Jokainen pyökinpesukone joutuu ennen tehtaalta lähtöä lopputarkastukseen, missä tarkastetaan huolellisesti koneen toiminta ja sen moitteeton kunto. Näin varmistetaan, että merkin Bosch asettamat korkeat laatuvaatimukset täyttyvät.

Lisätietoja tuotteistamme, tarvikkeista, varaosista ja huollosta saat verkkosivuiltamme [www.bosch-home.com](http://www.bosch-home.com) tai kääntymällä kuluttajapalvelumme puoleen.

Mikäli käyttö- ja asennusohjeet koskevat eri malleja, eroihin viitataan kyseisissä kohdissa.



Ota pyökinpesukone käyttöön vasta kun olet lukenut nämä käyttö- ja asennusohjeet!

### Kuvaustavat

#### **Varoitus!**

Tämä symbolin ja sanan yhdistelmä viittaa mahdolliseen vaaratilanteeseen. Sen huomiotta jättäminen voi johtaa hengenvaaraan tai loukkaantumiseen.

#### **Huomio!**

Tämä sana viittaa mahdolliseen vaaratilanteeseen. Sen huomiotta jättäminen voi johtaa esinevaurioihin ja/ tai ympäristövahinkoihin.

## Ohje / Vihje

Koneen optimaalista käyttöä koskevia ohjeita / muuta hyödyllistä tietoa.

### 1. 2. 3. / a) b) c)

Käsittelyvaiheet kuvataan luvuilla tai kirjaimilla.

■ / -

Luettelot kuvataan ruuduilla tai luettelomaviivoilla.

# Sisällysluettelo

## Määräysten mukainen käyttö . . . 4

## Turvallisuusohjeet . . . . . 5

Sähköön liittyvät vaarat . . . . . 5

Loukkaantumisvaara . . . . . 5

Lasten turvallisuus . . . . . 5

## Ympäristönsuojelu . . . . . 7

Pakkaus/käytöstä poistettu laite . . . . . 7

Taloudellista käyttöä koskevia ohjeita. 7

## Tutustuminen laitteeseen . . . . . 8

Pyykinpesukone . . . . . 8

Ohjauspaneeli . . . . . 9

Ohjauspaneeli . . . . . 10

## Pyykki . . . . . 11

Pyykin esikäsittely . . . . . 11

Pyykin lajittelu . . . . . 11

Tärkkäys . . . . . 12

Värjäminen/valkaisu . . . . . 12

Liotus . . . . . 12

## Pesuaine . . . . . 12

Oikean pesuaineen valinta . . . . . 12

Energian ja pesuaineen säätö . . . . . 13

## Ohjelman oletusasetukset . . . 13

Linkousnopeus . . . . . 13

Ajastus . . . . . 14

## Ohjelman lisäasetukset . . . . . 14

Speed Eco . . . . . 14

## Laitteen käyttö . . . . . 15

Pesukoneen käytön valmistelu . . . . . 15

Laitteen kytkeminen päälle/ohjelman valinta . . . . . 15

Ohjelman oletusasetusten muuttaminen . . . . . 15

Ohjelman lisäasetusten valinta . . . . . 15

Pyykin laittaminen rumpuun . . . . . 16

Pesuaineen ja huuhteluaineen

annostelu ja lisääminen . . . . . 16

Ohjelman käynnistäminen . . . . . 17

Lapsilukko . . . . . 18

Pyykin lisääminen/poistaminen . . . . . 18

Ohjelman vaihtaminen . . . . . 18

Ohjelman peruuttaminen . . . . . 18

Ohjelman päätyminen käytettäessä

toimintoa Huuhtelu stop. . . . . 19

Ohjelma päätyminen . . . . . 19

Pyykin poistaminen/laitteen kytkeminen

pois päältä . . . . . 19

## Tunnistimet . . . . . 19

Automaattinen täyttömäärän tunnistus

. . . . . 19

Epätasapainon tunnistusjärjestelmä . 20

## Laitteen asetukset . . . . . 20

## Puhdistus ja huolto . . . . . 21

Koneen runko/ohjauspaneeli . . . . . 21

Rumpu . . . . . 21

Kalkinpoisto . . . . . 21

Pesuainekotelo ja runko . . . . . 21

Poistovesipumppu tukossa . . . . . 22

Vedenpoistoletku viemäriputkessa on

tukossa . . . . . 23

Tulovesiletkussa oleva suodatin tukossa

. . . . . 24

## Häiriöt ja niiden korjaaminen . 24

Hätäaukaisu . . . . . 24

Näyttöruudun tiedot . . . . . 25

Häiriöt ja niiden korjaaminen . . . . . 26

## Huoltopalvelu . . . . . 28

## Tekniset tiedot . . . . . 28

## Sijoittaminen ja liittäminen . . . 28

Laitteen toimitussisältö . . . . . 28

Turvallisuusohjeet . . . . . 29

Asennusalusta . . . . . 30

Asennus jalustalle tai puupalkkilattialle . . . . .	30
Asennus laatikolliselle jalustalle. . . . .	30
Laitteen asentaminen keittokomeroon . . . . .	30
Kuljetustukien poistaminen . . . . .	30
Letkujen ja johtojen pituudet . . . . .	31
Vedentulo . . . . .	32
Vedenpoisto. . . . .	33
Tasapainottaminen. . . . .	33
Sähköliitäntä . . . . .	34
Ennen ensimmäistä käyttöä. . . . .	34
Kuljetus . . . . .	35
 Aqua-Stop-takuu. . . . .	35



## Määräysten mukainen käyttö

- Käyttö vain yksityisessä kotitaloudessa.
- Pyykinpesukone on tarkoitettu konepestävien tekstiilien ja käsinpestävän villan pesuun pesuaineliuoksessa.
- Laitetta käytetään kylmän vesijohtoveden ja tavallisten pesuaineiden ja huuhteluaineiden kanssa, jotka sopivat pesukoneissa käytettäviksi.
- Noudata aina valmistajan ohjeita, kun annostelet pesuaineita, lisäaineita, huuhteluaineita ja tahranpoistoaineita.
- Pesukonetta saavat käyttää 8 vuotta täyttäneet lapset ja henkilöt, joiden fyysiset, sensoriset tai henkiset kyvyt ovat rajoittuneet, ja henkilöt, joilla on puutteelliset kokemukset ja tiedot koneen käytöstä, jos he käyttävät konetta **valvonnan alaisina** tai heistä vastuussa oleva henkilö on **opastanut** heitä koneen käytöstä. Lapset eivät saa puhdistaa tai huoltaa laitetta ilman valvontaa.
- Pidä alle 3-vuotiaat lapset poissa pesukoneen lähetyviltä.
- Pidä lemmikkieläimet poissa pesukoneen lähetyviltä.
- Tämä laite on suunniteltu käytettäväksi enintään 4000 metrin korkeudella merenpinnasta.

**Ennen laitteen käyttöä:** lue kaikki asennus- ja käyttöohjeet ja muut pesukoneen mukana toimitetut tiedotteet ja käytä laitetta ohjeiden mukaisesti.

Säilytä asiakirjat myöhempää käyttöä tai seuraavaa omistajaa varten.

## **Turvallisuusohjeet**

### Sähköön liittyvät vaarat

#### **Varoitus** **Hengenvaara!**

Jännitteisten komponenttien koskettaminen aiheuttaa sähköiskun vaaran.

- Älä koske verkkopistokkeeseen kostein käsin.
- Vedä verkkopistoke irti aina pistokkeesta, älä johdosta, koska johto saattaa vaurioitua.

### Loukkaantumisvaara

#### **Varoitus** **Loukkaantumisvaara!**

- Pyykinpesukone on hyvin painava. Ole varovainen kun nostat/kuljetat pesukonetta; käytä suojakäsineitä.
- Jos pesukonetta nostetaan sen ulkonevista osista (esim. pesukoneen luukusta), osat saattavat murtua ja aiheuttaa loukkaantumisia. Älä nosta pesukonetta sen ulkonevista osista.
- Jos kiipeät pesukoneen päälle, kansi saattaa murtua ja aiheuttaa loukkaantumisia. Älä kiipeä pesukoneen päälle.

- Jos nojaat/istut pesukoneen avoimen luukun päälle, pesukone voi kallistua ja aiheuttaa loukkaantumisia. Älä nojaa pesukoneen luukkuun, kun luukku on auki.
- Käden laittaminen pyörivään rumpuun voi aiheuttaa loukkaantumisia. Älä laita kättäsi pyörivään rumpuun. Odota, kunnes rumpu on lakannut pyörimästä.

#### **Varoitus** **Palovamman vaara!**

Kun peset pyykkiä korkeassa lämpötilassa, altistut palovamman vaaralle, jos joudut kosketuksiin kuuman pesuaineliuksen kanssa (esim. kun tyhjennät kuuman pesuaineliuksen pesualtaaseen). Älä laita kättäsi kuumaan pesuaineliukseen.

### Lasten turvallisuus

#### **Varoitus** **Hengenvaara!**

- Lapset saattavat joutuvat hengenvaaraan tai loukkaantua, jos he leikkivät pesukoneella.
  - Älä jätä lapsia ilman valvontaa pyykinpesukoneen lähelle.
  - Älä anna lasten leikkiä pesukoneella.

- Lapset voivat joutua hengenvaaraan, jos he lukitsevat itsensä laitteen sisään.  
Laitteen käyttöön päätyttyä:
  - Irrota verkkopistoke pistorasiasta.
  - Katkaise verkkojohto ja poista se, yhdessä pistokkeen kanssa.
  - Riko pesukoneen luukun lukko.

 **Varoitus**  
**Tukehtumisvaara!**

Lapset saattavat kääriytyä leikkiessään pakkauksiin/ muovikelmuihin ja pakkauksen osiin tai vetää ne päänsä yli ja tukehtua.  
Pidä pakkaus, muovikelmut ja pakkauksen osat poissa lasten ulottuvilta.

 **Varoitus**  
**Myrkytysvaara!**

Pesu- ja huuhteluaineet voivat olla nautittuina myrkyllisiä.  
Pidä pesu- ja huuhteluaineet poissa lasten ulottuvilta.

 **Varoitus**  
**Silmien/ihon ärsytys!**

Pesu- ja huuhteluaineet voivat aiheuttaa ärsytystä joutuessaan kosketuksiin silmien tai ihon kanssa.  
Pidä pesu- ja huuhteluaineet poissa lasten ulottuvilta.

 **Varoitus**

**Loukkaantumisvaara!**

Pyykinpesukoneen luukun lasi kuumenee, kun peset pyykkiä korkeassa lämpötilassa.  
Älä anna lasten koskettaa pesukoneen kuumaa luukua.



## Ympäristönsuojelu

### Pakkaus/käytöstä poistettu laite



Hävitä pakkaus ympäristönsuojelumääräysten mukaisesti. Tämä laite on merkitty käytöstä poistettuja sähkö- ja elektroniikkalaitteita koskevan eurooppalaisen direktiivin 2012/19/EU mukaisesti (Waste Electrical and Electronic Equipment - WEEE). Tämä direktiivi määrittää puitteet käytettyjen laitteiden palauttamiselle ja hyödyntämiselle koko EU:n alueella.

- Jos pyykki kuivataan myöhemmin kuivausrummussa, valitse linkousnopeus kuivausrummun valmistajan ohjeiden mukaan.

### Taloudellista käyttöä koskevia ohjeita

- Optimoidaksesi energian ja veden kulutuksen täytä laitteeseen aina maksimimäärä pyykkiä kutakin ohjelmaa varten.  
Ohjelmataulukko  
→ Käyttö- ja asennusohjeen liite.
- Pese normaalisti likaantunut pyykki ilman esipesua.
- Säästä energiaa ja pesuainetta, kun peset kevyesti tai normaalisti likaantunutta pyykkiä.  
→ "Pesuaine" sivulla 12
- Valittavissa oleva lämpötila riippuu tekstiileissä olevista pesuohjeista. Koneen käyttämät lämpötilat voivat poiketa tästä, jotta varmistetaan optimaalinen energiansäästön ja pesutulosten yhdistelmä.
- Laite siirtyy energian säästämiseksi energiansäästötilaan. Ohjauspaneelin valo sammuu muutaman minuutin kuluttua ja valitsin Start Reload  vilkkuu.  
→ "Ohjauspaneeli" sivulla 10

## Tutustuminen laitteeseen

### Pyykinpesukone

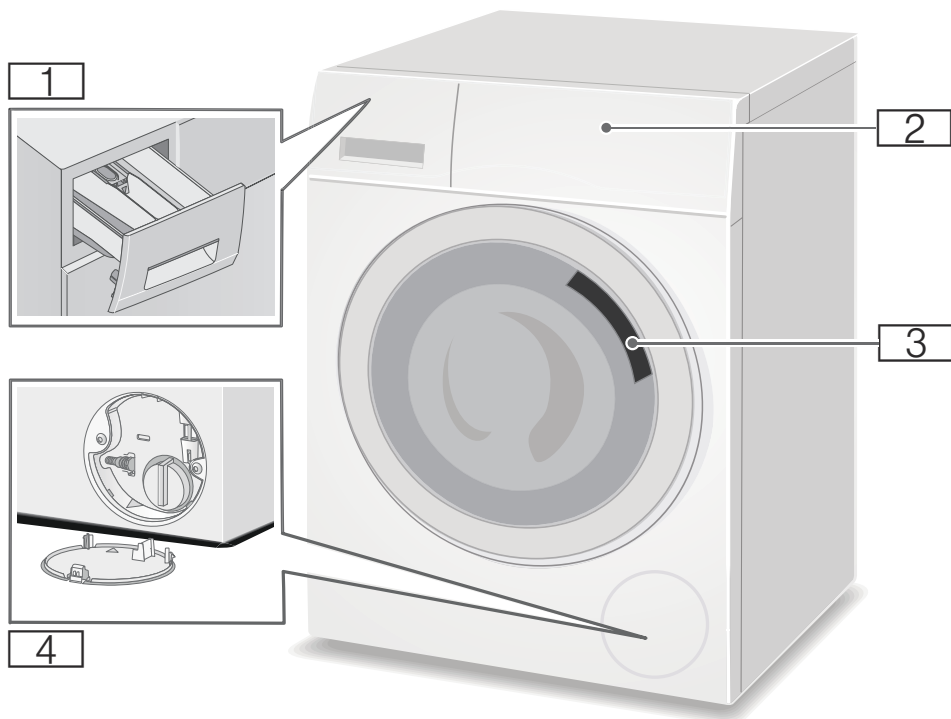

- 1** Pesuainekotelo
- 2** Ohjauspaneeli
- 3** Luukku ja luukun kahva
- 4** Huoltoluukku



## Ohjauspaneeli

Ohjauspaneeli on erilainen mallista riippuen

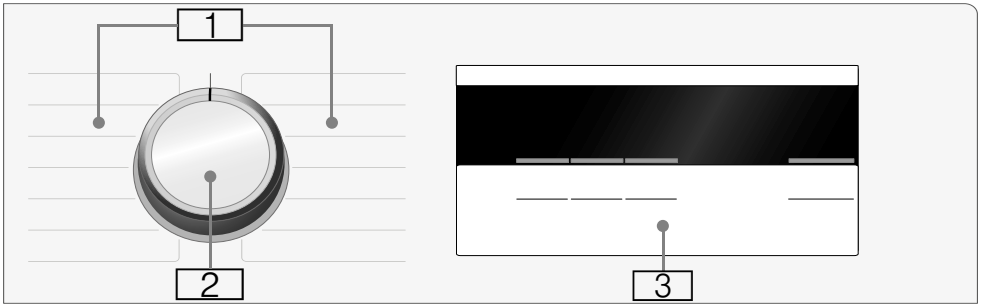

- 1 Ohjelmat → Käyttö- ja asennusohjeen liite.
- 2 Ohjelmanvalitsin
- 3 Ohjauspaneeli asetuksia ja informaatiota varten

**Huomautus:** Näppäimet ovat herkkätoimisia, kevyt kosketus riittää.

## Ohjauspaneeli

**Huomautus:** Taulukossa näkyvät mahdolliset asetusvaihtoehdot ja tiedot ohjauspaneelissa; nämä vaihtelevat mallista riippuen.

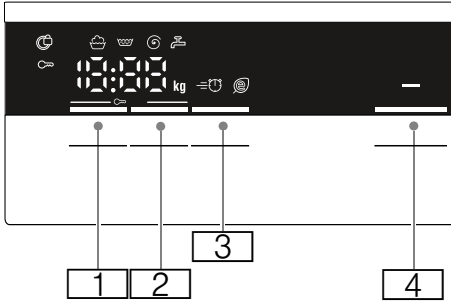

Valitsin	Näytön merkkivalo	Kuvaus
1	- -- 0 - 1400** Ⓞ	Valittavissa oleva <b>Linkosnopeus</b> 1/min; Ⓞ = ei linkousta, vain veden poisto; - -- = Huuhtelu stop
2	esim. 2:30 1-24 h	<b>Ajastus</b> Ohjelman kesto riippuu ohjelman valinnasta h:min (tunnit:minuutit) Ohjelman päättymisen ("Ajastus"-aika) ...h (tuntia) kuluttua
3	≡ Ⓞ	<b>Ohjelman lisäasetukset:</b> → Sivu 14 Speed Eco
4	Start Reload ▷ 00	<b>Valitsin</b> ohjelman käynnistämistä, ohjelman keskeyttämistä, esim. pyykin lisäämiseksi, ja ohjelman peruuttamista varten
* mallista riippuen ** valitusta ohjelmasta, asetuksista ja mallista riippuen		

## Lisätietoja on ohjauspaneelissa

Näytön merkkivalo	Kuvaus
8** kg	<b>Täyttösuositus</b>
	<b>Ohjelmavaihe:</b>
	🍷 Pesu
	🧼 Huuhtelu
	🌀 Linkous
End	Ohjelman päättyminen
- -- Ⓞ	Ohjelman päättymisen käytettäessä toimintoa Huuhtelu stop
Ⓞ	<b>Pesukoneen luokku</b> → "Pyykin lisääminen/ poistaminen" sivulla 18 → "Häiriöt ja niiden korjaaminen" sivulla 24
🧼	<b>Vesihana</b> → "Häiriöt ja niiden korjaaminen" sivulla 24
∞	<b>Lapsilukko</b> → "Lapsilukko" sivulla 18 → "Häiriöt ja niiden korjaaminen" sivulla 24
E:--	<b>Vikanäyttö</b> → "Näyttöruudun tiedot" sivulla 25
0-4	<b>Äänimerkin asetus</b> → "Laitteen asetukset" sivulla 20
* mallista riippuen ** valitusta ohjelmasta, asetuksista ja mallista riippuen	

## Huomautus: Energiansäästötila

Laite siirtyy energian säästämiseksi energiansäästötilaan. Ohjauspaneelin

valo sammuu muutaman minuutin kuluttua ja valitsin Start Reload ▷|| vilkkuu. Kytkeäksesi valon päälle paina jotain valitsinta. Energiansäästötila ei aktivoidu, jos joku ohjelma on käynnissä.

## Pyykki

### Pyykin esikäsitely

#### Huomio!

#### Laitteen/tekstiilien vahingoittuminen

Vieraat esineet (esim. kolikot, paperiliittimet, neulat, naulat) voivat vahingoittaa pyykkiä tai pyykinpesukoneen osia.

Ota sen tähden huomioon seuraavat neuvot, kun esikäsittelet pyykkiä:

- Tyhjennä kaikki taskut.

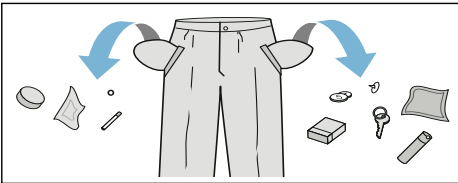

- Poista metalliesineet (paperiliittimet, yms.).
- Pese hienopyykki pesupussissa (sukkahousut, kaarituelliset rintaliivit, jne.).

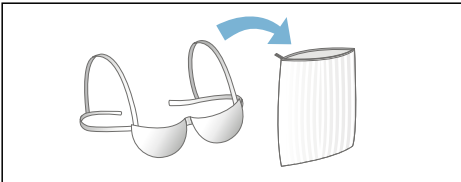



- Poista verhonkiinnittimet tai laita verhot pesupussiin.
- Sulje vetoketjut, sulje kaikki napit.



- Harjaa hiekka pois taskuista ja käänteistä.

### Pyykin lajittelu

Lajittele pyykki hoito-ohjemerkkien ja valmistajan ohjeiden mukaan riippuen seuraavista:

- Tekstiilin/kuidun tyyppi
- Väri  
**Huomautus:** Pyykistä voi irrota väriä tai se ei puhdistu kunnolla. Pese valkoinen ja värillinen pyykki erikseen.  
Pese uudet värilliset tekstiilit ensimmäisellä pesukerralla erikseen.
- Likaisuus  
Pese saman verran likaantunut pyykki yhdessä.  
Esimerkkejä likaisuusasteista:  
→ "Energian ja pesuaineen säätö" sivulla 13
  - **Kevyt:** älä esipese; valitse tarvittaessa asetus **Speed**
  - **Normaali**
  - **Runsas:** täytä koneeseen vähemmän pyykkiä, valitse ohjelma, jossa on esipesu
  - **Tahrat:** poista/esikäsittele tahrat, kun ne ovat tuoreita. Painele ensiksi saippuavedellä, älä hankaa. Pese sitten pyykki sopivalla ohjelmalla. Pinttyneet tai kuivuneet tahrat saa toisinaan poistettua vain pesemällä useita kertoja.
- Pesuohjeiden symbolit  
**Huomautus:** Symboleissa olevat numerot tarkoittavat korkeinta sallittua pesulämpötilaa.

-  Sopii tavanomaiseen pesuun; esim. ohjelma Puuvilla
-  Tarvitaan hellävarainen pesuohjelma; esim. ohjelma Siliävät

-  Tarvitaan erityisen hellävarainen pesuohjelma; esim. ohjelma Hienopesu/Silkki
-  Sopii käsin pestäväksi; esim. ohjelma Villa
-  Ei konepesua.

## Tärkkäys

**Huomautus:** Pyykkiä ei saa käsitellä huuteluaineella.

Tärkkäys nestemäisellä tärkillä on mahdollista ohjelmissa **Huuhdeltu** ja **Puuvilla**. Annostele tärkki lokeroon ☞ (puhdistu se tarvittaessa ensin) valmistajan ohjeiden mukaan.

## Värjäminen/valkaisu

Käytä värjäystä vain tavanomaisiin kotitaloustarpeisiin. Suola voi vahingoittaa terästä. Noudata aina väriaineen valmistajan ohjeita.

**Älä** käytä pesukonetta vaatteiden valkaisuun.

## Liotus

1. Kaada liotusainetta/pesuainetta valmistajan ohjeen mukaan lokeroon II.
2. Valitse haluamasi ohjelma.
3. Paina valitsinta Start Reload ▷▯▯ käynnistääksesi ohjelman.
4. Paina noin kymmenen minuutin kuluttua valitsinta Start Reload ▷▯▯ keskeyttääksesi ohjelman.
5. Paina haluamasi liotusajan kuluttua uudelleen valitsinta Start Reload ▷▯▯ jatkaaksesi tai muuttaaksesi ohjelmaa.

## Huomautuksia

- Laita koneeseen samanväristä pyykkiä.
- Pesuainetta ei tarvitse lisätä; pesuun käytetään liotusvettä.

## Pesuaine

### Oikean pesuaineen valinta

Pesumerkintä on tärkeä pyykin oikean pesuaineen, lämpötilan ja huuteluaineen valintaa varten. → Katso myös [www.sartex.ch](http://www.sartex.ch)

Sivulta [www.cleanright.eu](http://www.cleanright.eu) löydät lisätietoja pesuaineista, huuteluaineista ja puhdistusaineista kotitalouskäyttöä varten.

- **Valkopesuaine, jossa optisia kirkasteita**  
Sopii keittämistä kestäväälle valkopyykille, joka on pellavaa tai puuvillaa  
Ohjelma: Puuvilla/  
kylmä - maks. 90 °C
- **Kirjopesuaine ilman valkaisua tai optisia kirkasteita**  
Sopii värilliselle pyykille, joka on pellavaa tai puuvillaa  
Ohjelma: Puuvilla/  
kylmä - maks. 60 °C
- **Pesuaine kirjopyykille/hienopyykille ilman optisia kirkasteita**  
Sopii värilliselle pyykille, joka on valmistettu helposti siliävistä, synteettisistä kuiduista  
Ohjelma: Siliävät/  
kylmä - maks. 60 °C
- **Hienopesuaine**  
Sopii hellävaraista käsittelyä vaativille, hienoille kuiduille, silkille tai viskoosille  
Ohjelma: Hienopesu/Silkki  
kylmä - maks. 40 °C
- **Villanpesuaine**  
Sopii villalle  
Villaohjelma/  
kylmä - maks. 40 °C

## Energian ja pesuaineen säästö

Kun likaantuminen on vähäistä, voit säästää energiaa (matalampi pesulämpötila) ja pesuainetta.

Säästäminen	Likaisuus/huomaus
Alhaisempi lämpötila ja pienempi pesuainemäärä kuin suositeltu annostelu	<p><b>Kevyt</b> Ei näkyvää likaa tai tahroja. Vaatteisiin on tarttunut vähän tuoksujia, esim.:</p> <ul style="list-style-type: none"> <li>■ Kevyet kesä-/urheiluvaatteet (käytetty muutama tunti)</li> <li>■ T-paidat, paidat, puserot (käytetty yhden päivän ajan)</li> <li>■ Vieraiden vuodevaatteet ja pyyheliinat (käytetty yhden päivän ajan)</li> </ul>
	<p><b>Normaali</b> Näkyvää likaa tai muutamia helppoja tahroja, esim.:</p> <ul style="list-style-type: none"> <li>■ T-paidat, paidat, puserot (imeneet hikeä, käytetty useita kertoja)</li> <li>■ Pyyheliinat, vuodevaatteet (käytetty viikon ajan)</li> </ul>
	<p><b>Runsas</b> Lika ja/tai tahrat selvästi näkyviä, esim. astiapyyhkeet, vauvanvaatteet, työvaatteet</p>
Lämpötila pesuohjeen mukaan ja pesuainemäärä suositellun annostelun mukaan runsaalle lialle	

**Huomautus:** Noudata aina valmistajan ohjeita ja tietoja, kun annostelet pesuaineita, lisäaineita, huuhteluaineita ja tahranpoistoaineita.

→ "Pesuaineen ja huuhteluaineen annostelu ja lisääminen" sivulla 16

## P+ Ohjelman oletusasetukset

Kaikkien ohjelmien oletusasetukset on asetettu ennalta tehtaalla, ja ne näkyvät ohjauspaneelissa, kun ohjelma on valittu.

Voit muuttaa oletusasetuksia painamalla kyseistä valitsinta niin monta kertaa, että haluamasi asetukset näkyvät ohjauspaneelissa.

**Huomautus:** Kun valitsin pidetään painettuna, asetusarvot selataan näytössä läpi automaattisesti viimeiseen asetukseen asti. Painamalla valitsinta uudelleen voit muuttaa taas asetuksia.

Käytettävissä olevat asetukset vaihtelevat mallista riippuen.

Löydät yhteenvedon kaikista kullekin ohjelmalle valittavissa olevista asetuksista käyttö- ja asennusohjeen liitteestä.

## Linkousnopeus

(⊙, Linkousnopeus)

Linkousnopeutta (1/min, kierrosta minuutissa) voidaan muuttaa etukäteen ja ohjelman kuluessa riippuen siitä, miten pitkälle ohjelma on edennyt.

**Asetus** : huuhteluvesi poistetaan, ei linkousta. Pyykki jää märkänä rumpuun, esim. vaatekappaleita varten, joita ei haluta lingota.

**Asetus** - - -: (huuhtelu stop) = ei loppulinkousta. Pyykki jää viimeisen huuhtelun jälkeen veteen.

Voit valita toiminnon "Huuhtelu stop" estääksesi rypistymisen, jos pyykkiä ei poisteta pesukoneesta heti ohjelman päätyttyä.

→ "Ohjelman päätyminen käytettäessä toimintoa Huuhtelu stop" sivulla 19

## fi Ohjelman lisäasetukset

**Huomautus:** Suurin valittavissa oleva nopeus riippuu koneen mallista ja valitusta ohjelmasta.

### Ajastus

(☉, Ajastus)

**Ennen ohjelman käynnistymistä** voit asettaa ennakkoon ohjelman päättymisajan ("Ajastusaika") tunnin välein (h = tunti) enintään 24 tuntiin saakka.

Toimi seuraavasti:

1. Valitse ohjelma.  
Näytössä näkyy ohjelman kesto valitulle ohjelmalle, esim. 2:30 (tunnit:minuutit).
2. Paina valitsinta **Ajastus** niin monta kertaa, kunnes haluamasi tuntimäärä näkyy näytössä.
3. Paina valitsinta Start Reload ▷⏏.  
Luukku lukittuu.  
Valittu tuntimäärä (esim. 8 h) näkyy ohjauspaneelissa, ja sen kuluminen näkyy näytössä pesuohjelman käynnistymiseen saakka. Sitten näytössä näkyy ohjelman kesto.  
**Huomautus:** Ohjelman kesto sisältyy valittuun "Ajastus"-aikaan.

**Ajastimen ajan kuluessa** voit muuttaa ennalta valittua tuntimäärää seuraavasti:

1. Paina valitsinta Start Reload ▷⏏.
2. Paina valitsinta **Ajastus** muuttaaksesi tuntien lukumäärää.
3. Paina valitsinta Start Reload ▷⏏.

**Ajastimen ajan kuluessa** voit tarvittaessa lisätä tai poistaa pyykkiä.

**Huomautus:** Ohjelman pituus säätyy automaattisesti ohjelman käydessä. Tietyt tekijät voivat vaikuttaa ohjelman pituuteen, esimerkiksi:

- Ohjelman asetukset,
- Pesuaineen annostelu (mahdolliset lisähuuhtelut vaahoutumisen takia)

- Täyttömäärä/tdeekstiilien tyyppi (pidempi pesuaika suuremmalle täyttömäärälle ja tekstiileille, jotka imevät enemmän vettä),
- Epätasapaino (esim. muotoon ommellut lakanat) tasapainotetaan käynnistämällä linkous useita kertoja,
- Sähkövirran voimakkuuden vaihtelut,
- Vedenpaine (syöttönopeus).

## P+ Ohjelman lisäasetukset

Käytettävissä olevat asetukset vaihtelevat mallista riippuen.

Löydät yhteenvedon kaikista kullekin ohjelmalle valittavissa olevista asetuksista käyttö- ja asennusohjeen liitteestä.

### Speed Eco

(=☉ ☉, Speed Eco Perfect)

Valitsin, jossa on kaksi mahdollista asetusta valitun ohjelman muuttamiseen:

- **Speed**  
Pesuaika on lyhyempi, saavutetaan sama pesutulos kuin valitulla ohjelmalla, mutta käytetään enemmän energiaa kuin ilman asetusta Speed .

**Huomautus:** Älä ylitä suurinta sallittua täyttömäärää.

- **Eco**  
Energiankäytöltään optimoitu pesu matalammassa lämpötilassa ja pidemmällä ohjelman kestolla. Saavutetaan sama pesutulos kuin valitulla ohjelmalla ilman asetusta Eco .

Painamalla valitsinta **Speed Eco** yhden kerran valitset asetuksen **Speed**. Painamalla valitsinta uudelleen aktivoit asetuksen **Eco**. Kyseinen symboli näkyy näytössä, kun asetus on aktivoitu. Jos painat valitsinta uudelleen, kumpikaan asetus ei aktivoitu.

## Laitteen käyttö

### Pesukoneen käytön valmistelu

#### Huomautuksia

- Pyykinpesukone **pitää asentaa ja liittää** oikein.  
→ *"Sijoittaminen ja liittäminen" sivulla 28*
  - Pese ennen ensimmäistä käyttökertaa yhden kerran ilman pyykkiä.  
→ *"Ennen ensimmäistä käyttöä" sivulla 34*
1. Liitä verkkopistoke pistorasiaan.
  2. Avaa vesihana.
  3. Avaa luukku.
  4. Tarkasta, että rummussa ei ole vettä. Poista vesi tarvittaessa.

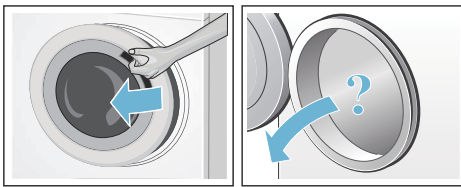

### Laitteen kytkeminen päälle/ ohjelman valinta

**Huomautus:** Jos olet aktivoinut lapsilukon, se on deaktivoitava ennen kuin voit asettaa ohjelman.  
→ *"Lapsilukko" sivulla 18*

Valitse haluamasi ohjelma ohjelmavalitsimella. Ohjelmavalitsinta voidaan kääntää molempiin suuntiin.

Laite on kytketty päälle.

Valitun ohjelman **oletusasetukset** ilmestyvät ohjauspaneeliin:

- Linkousnopeus,
- Suurin sallittu täyttömäärä ja ohjelman kesto (vuorotellen)

### Ohjelman oletusasetusten muuttaminen

Voit käyttää oletusasetuksia tai muuttaa niitä.

Muuttaaksesi asetusta paina kyseistä valitsinta niin monta kertaa, että haluamasi asetus näkyy näytössä.

Asetukset aktivoituvat ilman, että ne vahvistetaan.

Asetukset eivät tallennu muistiin, kun laite kytketään pois päältä.

→ *"Ohjelman oletusasetukset" sivulla 13*

Ohjelmataulukko → käyttö- ja asennusohjeen liite.

### Ohjelman lisäasetusten valinta

Valitsemalla lisäasetuksia voit sovittaa pesuprosessin paremmin pyykkiisi sopivaksi.

Asetukset voidaan valita tai poistaa ohjelmavaiheesta riippuen.

Valitsimen merkkivalo syttyy, jos asetus on aktiivinen.

Asetukset eivät tallennu muistiin, kun laite kytketään pois päältä.

→ *"Ohjelman lisäasetukset" sivulla 14*

Ohjelmataulukko → käyttö- ja asennusohjeen liite.

## Pyykin laittaminen rumpuun

### Varoitus

#### Hengenvaara!

Pyykki, jotka on esikäsitelty liuottimia sisältävillä puhdistusaineilla, esim. tahranpoistoaineella/pesuliuotimella, voivat aiheuttaa räjähdyksen pyykinpesukoneessa. Huuhtelee tällainen pyykki ensin huolellisesti käsin.

#### Huomautuksia

- Laita koneeseen eri kokoisia tekstiilejä. Kun pyykissä on eri kokoisia tekstiilejä, pyykki jakaantuu tasaisemmin rummussa linkousvaiheen aikana. Yksittäiset tekstiilit voivat aiheuttaa epätasapainon.
  - Noudata annettua suurinta täyttömäärää. Ylitäyttäminen heikentää pesutulosta ja edistää rypistymistä.
1. Laita lajiteltu pyykki taittelemattomana rumpuun.
  2. Varmista, että pyykkiä ei jää pesukoneen luukun ja kumitiivisteeseen väliin, ja sulje luukku.

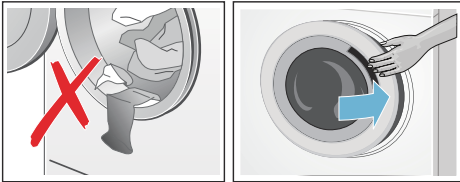

Valitsimen Start Reload  merkkivalo vilkkuu sen merkinä, että pesuohjelma voidaan käynnistää. Voit muuttaa asetuksia.

→ "Ohjelman oletusasetukset" sivulla 13

→ "Ohjelman lisäasetukset" sivulla 14

## Pesuaineen ja huuhteluaineen annostelu ja lisääminen

### Huomio!

#### Laitteen vahingoittuminen

Puhdistusaineet ja pyykin esikäsitteilyaineet (esim. tahranpoistoaineet, esipesusuihkeet jne.) voivat aiheuttaa vaurioita, jos ne pääsevät kosketuksiin pesukoneen pinnan kanssa.

Älä päästä näitä aineita kosketuksiin pesukoneen pinnan kanssa. Jos tarpeen, pyyhi suihkejäämät ja muut jäämät/pisarat välittömästi pois kostealla liinalla.

#### Annostelu

Annostele pesu- ja huuhteluaineet seuraavista tekijöistä riippuen:

- Veden kovuus (kysy paikalliselta vesilaitokselta)
- Pakkauksessa olevat valmistajan ohjeet
- Pyykin määrä
- Likaisuus

#### Täyttäminen

### Varoitus

#### Silmien/ihon ärsytys!

Pesuainetta ja huuhteluainetta voi suihkuta ulos, jos pesuainekotelo avataan koneen ollessa käynnissä.

Avaa kotelo varovasti.

Huuhtelee silmät/iho huolellisesti, jos ne joutuvat kosketuksiin pesu- tai huuhteluaineiden kanssa.

Jos nielet vahingossa aineita, hakeudu lääkäriin.

**Huomautus:** Ohenna paksu tekstiilien huuhtelu- ja hoitoaine pienellä määrällä vettä. Tämä estää tukokset pesukoneen putkistossa.

Kaada pesuaine ja huuhteluaine tarkoitusta varten oleviin lokeroihin:



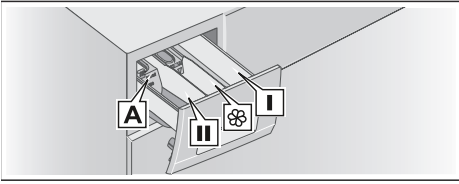

- Annostelija **A\*** Nestemäiselle pesuaineelle
- Lokero **II** Pesuaine pääpesua varten, vedenpehmentimelle, valkaisuaineelle, tahranpoistoaineelle
- Lokero Huuhteluaine, nestemäinen tärkki; älä ylitä merkintää **max.**
- Lokero **I** Pesuaine esipesua varten

\* mallista riippuen

1. Vedä pesuainekotelo niin pitkälle auki kuin mahdollista.
2. Lisää pesuaine ja/tai huuhteluaine.
3. Sulje pesuainekotelo.

### Annostelija\* nestemäiselle pesuaineelle

Aseta nestemäisen pesuaineen annostelija paikalleen oikean pesuainemäärän annostelemiseksi:

1. Vedä pesuainekotelo auki. Paina sisäosa alas ja ota kotelo kokonaan pois paikaltaan.
2. Siirrä annostelijaa eteenpäin, taivuta sitä alaspäin ja lukitse paikalleen.
3. Asenna kotelo takaisin paikalleen.

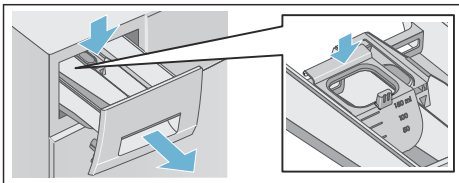

\* mallista riippuen

**Huomautus:** Älä käytä annostelijaa geelimäiseen pesuaineeseen tai pesupulveriin tai ohjelmiin, joissa on esipesu, tai jos olet valinnut "Ajastus"-ajan.

**Malleissa, joissa ei ole nestemäisen pesuaineen annostelijaa,** laita nestemäinen pesuaine sopivaan erilliseen annostelijaan ja laita se rumpuun.

### Ohjelman käynnistäminen

Paina valitsinta Start Reload . Merkkivalo syttyy ja ohjelma käynnistyy.

Ohjauspaneelissa näkyy ajastinohjelman käydessä "Ajastus"-aika, tai ohjelman kesto ja ohjelmavaiheen symboli, kun pesuvaihe on käynnistynyt.

→ "Ohjauspaneeli" sivulla 10

### Vaahdontunnistus

Jos käytät liian paljon pesuainetta, pesujakson aikana voi muodostua liikaa vaahtoa. Vaahtoa voit tulvia pesuainekotelosta. Poistaakseen vaahtoa laite käynnistää automaattisesti lisähuuhtelukertoja. Tämä pidentää ohjelman kesto.

Voit poistaa vaahdon myös itse. Sekoita yksi ruokalusikallinen huuhteluainetta 1/2 litraan vettä ja kaada se lokeroon **II**. Tämä ratkaisu ei sovellu ulkoiluvaatteisiin, urheiluvaatteisiin tai vaatekappaleisiin, joissa on untuvatäyte.

**Huomautus:** Estääksesi liiallisen vaahdonmuodostuksen käytä seuraavalla pesukerralla vähemmän pesuainetta, kun pyykkimäärä on sama.

## Lapsilukko

(∞ 3 sec.)

Voit lukita pesukoneen, jotta tekemiäsi asetuksia ei voida muuttaa.

**Aktivoi/deaktivoi** painamalla ja pitämällä painettuna valitsimia **Linkousnopeus** ja **Ajastus** samanaikaisesti noin kolmen sekunnin ajan. Symboli ∞ ilmestyy ohjauspaneeliin.

- ∞ syttyy: lapsilukko on aktiivinen.
- ∞ vilkkuu: lapsilukko on aktiivinen ja ohjelmavalitsinta on käännetty. Jos palautat ohjelmavalitsimen alkuperäisen ohjelman kohdalla, symboli syttyy uudelleen.

### Huomautuksia

- Estääksesi ohjelman keskeytymisen älä käännä ohjelmavalitsinta off-asennon yli. Jos laite on kytketty pois päältä ohjelman käytessä ja lapsilukon ollessa aktivoitu, ohjelma jatkuu, kun laite kytketään taas päälle.
- Poistaaksesi pyykin ohjelman päätyttyä deaktivoi lapsilukko.
- Lapsilukko pysyy aktiivisena, vaikka pesukone on kytketty pois päältä.

## Pyykin lisääminen/ poistaminen

Ohjelman käynnistymisen jälkeen voit lisätä ja poistaa pyykkiä tarpeen mukaan.

Paina valitsinta Start Reload ▷||| pysäyttääksesi ohjelman. Valitsimen Start Reload ▷||| merkkivalo vilkkuu ja kone tarkastaa, onko pyykin lisääminen tai poistaminen mahdollista.

- Jos symboli ☹ poistuu ohjauspaneelista, pesukoneen luukun lukitus on avattu. Voit lisätä tai poistaa pyykkiä.

### Huomautuksia

- Älä jätä luukkua liian pitkäksi aikaa auki, kun lisäät/poistat pyykkiä, koska pyykistä voi valua ulos vettä.
- Täyttömäärän näyttö ei ole aktiivinen uudelleentäytön aikana. Jatka ohjelmaa painamalla valitsinta Start Reload ▷|||.

- Jos ohjauspaneeliin syttyy symboli ☹, pyykin lisääminen tai poistaminen ei ole mahdollista.

**Huomautus:** Pesukoneen luukku pysyy turvallisuussyistä lukittuna, kun veden määrä tai lämpötila on korkea tai kun rumpu pyörii.

## Ohjelman vaihtaminen

Jos olet käynnistänyt vahingossa väärän ohjelman, voit muuttaa ohjelmaa seuraavasti:

1. Paina valitsinta Start Reload ▷|||.
2. Valitse toinen ohjelma.
3. Paina valitsinta Start Reload ▷|||. Uusi ohjelma käynnistyy alusta.

## Ohjelman peruuttaminen

Ohjelmat, joissa on korkea lämpötila:

1. Paina valitsinta Start Reload ▷|||.
2. Pyykin jäähdyttäminen: valitse **Huuhtelu**.
3. Paina valitsinta Start Reload ▷|||.



Ohjelmat, joissa on matala lämpötila:

1. Paina valitsinta Start Reload ▷|||.
2. Valitse **Veden poisto**.
3. Paina valitsinta Start Reload ▷|||.

## Ohjelman päätyminen käytettäessä toimintoa Huuhtelu stop

- - - © ilmestyy ohjauspaneeliin ja valitsimen Start Reload  merkkivalo vilkkuu.

Jatka ohjelmaa seuraavasti:

- Paina valitsinta Start Reload  (pyykki lingotaan linkouksen oletusnopeudella\*) tai
- Valitse linkousnopeus tai aseta ohjelmavalitsin kohtaan **Veden poisto** ja paina sitten valitsinta Start Reload .

## Ohjelma päätyminen

*End* ilmestyy ohjauspaneeliin ja valitsimen Start Reload  merkkivalo sammuu.

## Pyökin poistaminen/laitteen kytkeminen pois päältä

1. Käännä ohjelmavalitsin kohtaan Off. Laitte on kytketty pois päältä.
  2. Avaa luukku ja poista pyykki.
  3. Sulje vesihana.
- Huomautus:** Ei tarpeen Aqua-Stop-malleissa.

### Huomautuksia

- Odota aina, kunnes ohjelma on päättynyt, sillä laite voi olla vielä lukittu.
  - Kun ohjelma on päättynyt, laite siirtyy energiansäästötilaan. Valot sammuvat ja valitsin Start Reload  vilkkuu. Aktivoi ohjauspaneeli painamalla jotain valitsinta.
  - Älä jätä pyykkiä rumpuun. Rumpuun jäänyt pyykki saattaa seuraavassa pesussa kutistua tai värjätä muuta pyykkiä.
- \* valitusta ohjelmasta riippuen → Ohjelmataulukko käyttö- ja asennusohjeen liite

- Poista kaikki vieraat esineet rummusta ja kumiivivesteestä – ruostumisvaara.

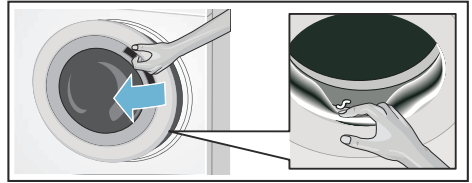

- Pyyhi kumiiviveste ja pesukoneen luukku kuivaksi.
- Jätä luukku ja pesuainekotelo auki, jotta kaikki jäännösvesi pääsee haihtumaan.

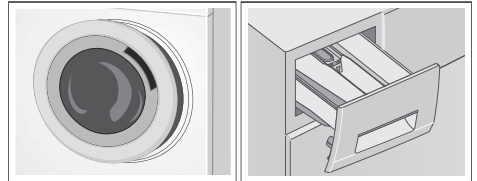

## Tunnistimet

### Automaattinen täyttömäärän tunnistus

Automaattinen täyttömäärän tunnistus soviittaa vedenkulutuksen kuhunkin ohjelmaan tekstiililaadun ja täyttöasteen mukaan.

## Epätasapainon tunnistusjärjestelmä

Epätasapainon tunnistusjärjestelmä tunnistaa epätasapainon ja varmistaa pyykin tasaisin jakauman käynnistämällä ja pysäyttämällä toistuvasti rummun pyörimisen.

Jos pyykki on jakautunut äärimmäisen epätasaisesti, linkousnopeutta pienennetään tai linkousvaihe jää turvallisuussyistä kokonaan pois.

**Huomautus:** Laita rumpuun tasaisesti sekä suurikokoisia että pieniä tekstiilejä.  
→ "Häiriöt ja niiden korjaaminen" sivulla 24

## Laitteen asetukset

Voit muuttaa seuraavia asetuksia:

- Merkkiäänten äänenvoimakkuus (esim. ohjelman lopussa kuuluva) ja/ tai
- Valitsinäänen voimakkuus.

Voidaksesi muuttaa näitä asetuksia, sinun on aktivoitava asetustila.

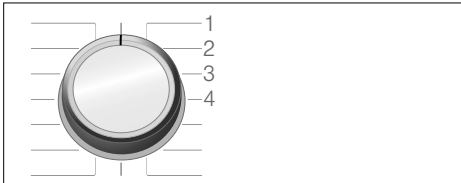

1/2/3/4... Ohjelmavalitsimen asento

### Asetustilan aktivointi

1. Käännä ohjelmavalitsin kohtaan 1. Pesukone on kytketty päälle.
2. Paina valitsinta Start Reload  ja käännä samanaikaisesti ohjelmavalitsinta myötapäivään kohtaan 2. Vapauta valitsin.

Asetustila on aktivoitu ja merkkiäänen äänenvoimakkuus ilmestyy ohjauspaneeliin (esim. ohjelman lopussa kuuluva äänimerkki).

### Äänenvoimakkuuden muuttaminen

- Muuttaaksesi **merkkiäänen** voimakkuuden käytä valitsinta **Ajastus** ohjelmavalitsimen ollessa kohdassa 2.
- Muuttaaksesi **valitsinäänen** voimakkuuden käännä ohjelmavalitsin kohtaan 3. Muuta taas äänenvoimakkuus valitsimella **Ajastus**.

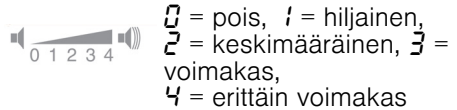

### Poistuminen asetustilasta

Voit nyt päättää toiminnon ja asettaa ohjelmavalitsimen Off-asentoon. Asetukset ovat tallentuneet muistiin.



## Puhdistus ja huolto

### **Varoitus**

#### **Hengenvaara!**

Jännitteisten komponenttien koskettaminen aiheuttaa sähköiskun vaaran.

Kytke laite pois päältä ja irrota verkkopistoke.

### **Varoitus**

#### **Myrkytysvaara!**

Liuottimia sisältävistä puhdistusaineista, esim. puhdistusliuottimesta, voi syntyä myrkyllisiä höyryjä.

Älä käytä liuottimia sisältäviä puhdistusaineita.

### **Huomio!**

#### **Laitteen vahingoittuminen**

Liuottimia sisältävät puhdistusaineet, esim. puhdistusliuotin, voivat vaurioittaa koneen pintaa ja komponentteja.

Älä käytä liuottimia sisältäviä puhdistusaineita.

#### **Estä pesuainejäämien kertyminen ja hajujen muodostuminen noudattamalla näitä ohjeita:**

#### **Huomautuksia**

- Varmista, että huoneessa, johon pesukone on asennettu, on hyvä ilmanvaihto.
- Jätä pesukoneen luukku ja pesuainekotelo vähän auki, kun pesukone ei ole käytössä.
- Pese toisinaan käyttäen **Puuvilla 60 °C** ohjelmaa ja pesujauhetta.

#### **Koneen runko/ohjauspaneeli**

- Pyyhi runko ja ohjauspaneeli pehmeällä, kostealla liinalla.
- Poista pesuainejäämät välittömästi.
- Älä puhdista painepesurilla.

## Rumpu

Käytä kloorittomia puhdistusaineita, älä käytä teräsvillaa.

Jos pesukoneessa on epämiellyttävä haju, tai jos haluat puhdistaa rumpun, käynnistä ohjelma **Puuvilla 90 °C** ilman pyykkiä. Lisää pesujauhe.

## Kalkinpoisto

Kalkinpoisto ei yleensä ole tarpeen, jos pesuainetta on annosteltu oikein. Jos kalkinpoisto kuitenkin on tarpeen, noudata kalkinpoistoaineen valmistajan ohjeita. Sopivia kalkinpoistoaineita on saatavana nettisivujemme kautta tai huoltopalvelustamme. → *Sivu 28*

## Pesuainekotelo ja runko

Pesuainekoteloon tai sen runkoon voi jäädä pesuvaiheen jälkeen pesuaine- tai huuhteluainejäämiä.

Jäämien poistamiseksi:

1. Vedä pesuainekotelo auki. Paina sisäosa alas ja ota kotelo kokonaan pois paikaltaan.

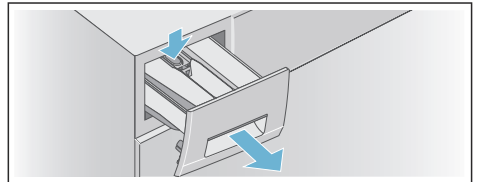

2. Poista sisäosa.
  - a) Työnnä sisäosaa ylöspäin sormin alhaalta päin.

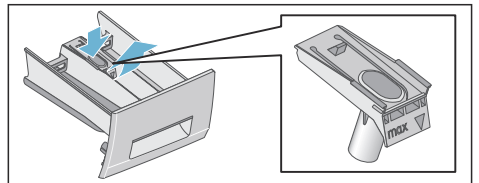

## fi Puhdistus ja huolto

- b) Jos käytät annostelijaa\* nestemäiselle pesuaineelle, vedä se ylöspäin.

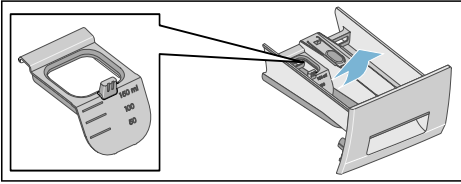

3. Puhdista pesuainelokero ja sisäosa vedellä ja harjalla ja kuivaa ne. Puhdista myös kotelon sisäosa.

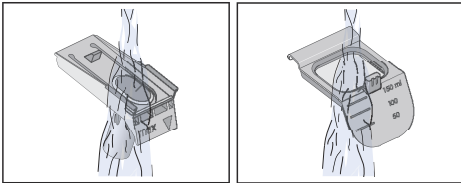
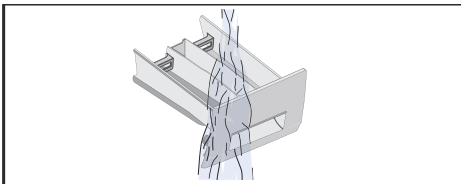

4. Asenna sisäosa ja lukitse se paikalleen.  
a) Työnnä sylinteri ohjaintappiin.

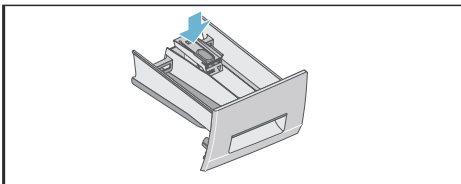

- b) Jos käytössä on nestemäisen pesuaineen annostelija\*, liu'uta se eteenpäin, käännä alaspäin ja lukitse paikalleen.

\* mallista riippuen

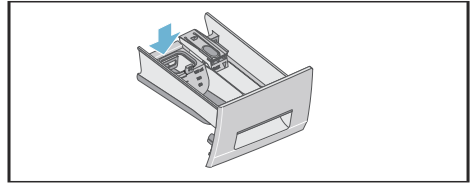

5. Työnnä pesuainekotelo paikalleen.

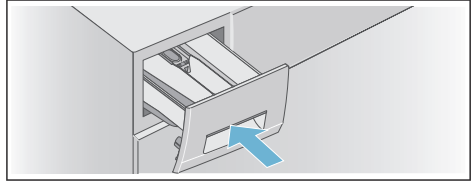

**Huomautus:** Jätä pesuainekotelo auki, jotta jäännösvesi pääsee haihtumaan.

## Poistovesipumppu tukossa

### Varoitus

#### Palovamman vaara!

Kun peset pyykkiä korkeassa lämpötilassa, vesi kuumenee hyvin kuumaksi. Jos joudut kosketuksiin kuuman veden kanssa, voit saada palovamman.

Anna pesuveden jäähtyä.

#### Kun vesi on jäähtynyt:

1. Sulje vesihana, jotta lisää vettä ei pääse enää laitteeseen eikä sitä tarvitse poistaa poistovesipumpulla.
2. Kytke laite pois päältä. Irrota verkkopistoke.
3. Avaa huoltoluukku ja ota se pois paikaltaan.

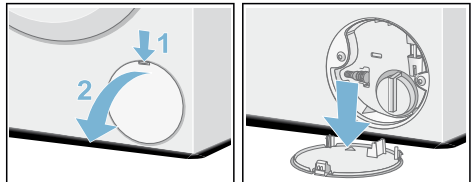

4. Poista vedenpoistoletku pidikkeestä. Poista tiivistekansi ja päästä vesi valumaan sopivaan astiaan.

Aseta tiivistekansi takaisin paikalleen aseta vedenpoistoletku pidikkeeseen.

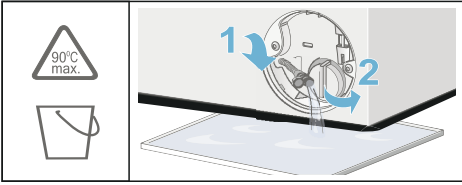

5. Avaa pumpun kansi varovasti; jäännösvettä voi valua ulos. Puhdista sisäosa, pumpun kannen kierre ja pumpun kotelo. Poistopumpun siipipyörän pitää päästä pyörimään. Aseta pumpun kansi takaisin paikalleen ja kierrä se kunnolla kiinni. Kädensijan pitää olla pystyasennossa.

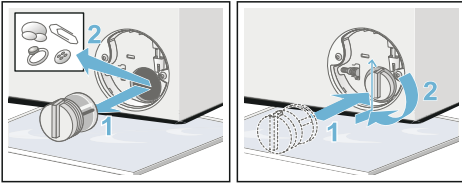

6. Aseta huoltoluukku taas paikalleen, lukitse se ja sulje luukku.

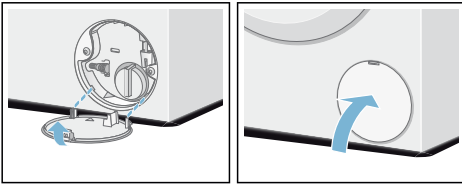

**Huomautus:** Estääksesi käyttämättömän pesuaineen joutumisen suoraan viemäriin seuraavan pesukerran yhteydessä kaada 1 litra vettä (ilman pesuainetta) lokeroon II ja käynnistä ohjelma **Veden poisto**. Pese seuraavalla kerralla tavanomaiseen tapaan.

## Vedenpoistoletku viemäriputkessa on tukossa

1. Kytke laite pois päältä. Irrota verkkopistoke.
2. Irrota letkunkiristin. Irrota vedenpoistoletku varovasti; jäännösvettä voi valua ulos.
3. Puhdista vedenpoistoletku ja viemäriputken liitäntäkappale.

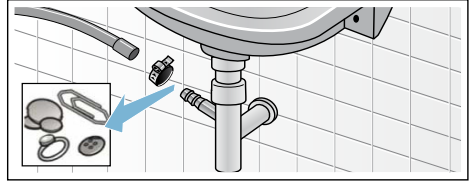

4. Asenna vedenpoistoletku takaisin paikalleen ja varmista liitäntä käyttämällä letkunkiristintä.

## Tulovesiletkussa oleva suodatin tukossa

### Varoitus

#### Sähköiskun vaara!

Aqua-Stop-mallissa on sähkötoiminen venttiili. Aqua-Stop-turvaventtiilin upottaminen veteen aiheuttaa sähköiskun vaaran. Älä upota turvaventtiiliä veteen.

Vähennä ensin vedenpainetta tulovesiletkussa:

1. Sulje vesihana.
2. Valitse joku ohjelma (paitsi Huuhtelu/Linkous/Veden poisto).
3. Paina valitsinta Start Reload . Anna ohjelman käydä noin 40 sekuntia.
4. Käännä ohjelmavalitsin kohtaan Off. Irrota verkkopistoke.
5. Puhdista vesihanassa oleva suodatin:  
Irrota letku vesihanasta.  
Puhdista suodatin pienellä harjalla.

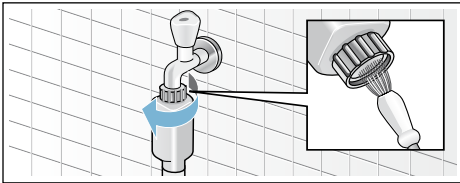

6. Vakiomalleissa ja Aqua-Secure-malleissa puhdista laitteen takasivulla oleva suodatin: Poista letku laitteen takaa. Käytä pihtejä apuna suodattimen poistamiseen ja puhdista sitten suodatin.

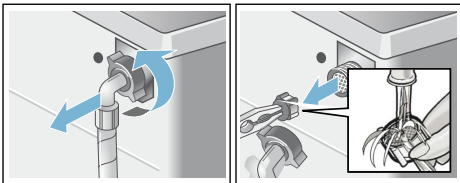

7. Asenna suodatin, liitä letku ja tarkasta tiiviys.



## Häiriöt ja niiden korjaaminen

### Hätäaukaisu

Esimerkiksi sähkökatkon sattuessa

**Huomautus:** Ohjelma jatkuu, kun sähkö on taas käytettävissä.



### Varoitus

#### Palovamman vaara!

Kun peset pyykkiä korkeassa lämpötilassa, altistut palovamman vaaralle, jos joudut kosketuksiin kuuman pesuaineliuoksen ja pyykin kanssa.

Jos mahdollista, anna sen jäähtyä.



### Varoitus

#### Loukkaantumisvaara!

Voit loukata kätesi, jos kosketat pyörivää rumpua.

Älä laita kättäsi pyörivään rumpuun. Odota, kunnes rumpu on lakannut pyörimästä.

### Huomio! Vesivahinko

Vuotava vesi voi aiheuttaa vesivahingon. Älä avaa pyykinpesukoneen luukkuja, jos luukun lasista näkyy vettä.





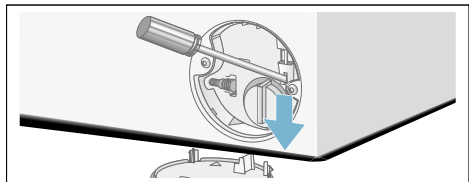

### Jos haluat poistaa pyykin koneesta, pesukoneen luukun saa avattua seuraavasti:

1. Kytke laite pois päältä. Irrota verkkopistoke.
2. Poista vesi.
3. Vedä hätäavaajaa alaspäin työkalulla ja vapauta se.  
Pesukoneen luukun saa nyt avattua.











## Näyttöruudun tiedot

Näyttö	Syy/aputoimenpide
 syttyy	<ul style="list-style-type: none"> <li>■ Lämpötila on liian korkea. Odota, kunnes lämpötila laskee.</li> <li>■ Koneessa on liian paljon vettä. Pyykin lisääminen ei ole mahdollista. Sulje luukku tarvittaessa välittömästi. Jatka ohjelmaa painamalla valitsinta Start Reload .</li> </ul>
 vilkkuu	<ul style="list-style-type: none"> <li>■ Pyykkiä on saattanut jäädä jumiin. Avaa ja sulje luukku uudelleen ja paina valitsinta Start Reload .</li> <li>■ Työnnä luukku tarvittaessa lukkoon tai poista vähän pyykkiä ja työnnä luukku sitten taas lukkoon.</li> <li>■ Kytke laite tarvittaessa pois päältä ja taas päälle; aseta ohjelmat ja tee yksilölliset asetukset; käynnistä ohjelma.</li> </ul>
 syttyy	<ul style="list-style-type: none"> <li>■ Avaa kylmävesihana kokonaan auki,</li> <li>■ Tulovesiletku taittunut/puristuksissa,</li> <li>■ Vedenpaine on liian matala. Puhdista suodatin. → <i>Sivu 24</i></li> </ul>
<i>E: 18</i>	<ul style="list-style-type: none"> <li>■ Poistovesipumppu on tukossa. Puhdista poistovesipumppu. → <i>Sivu 22</i></li> <li>■ Vedenpoistoletku/viemäriputki on tukossa. Puhdista vedenpoistoletku viemäriputken kohdasta. → <i>Sivu 23</i></li> </ul>
<i>E: 23</i>	Laitteen aluslevyllä on vettä, laite vuotaa. Sulje vesihana. Soita huoltopalveluun. → <i>Sivu 28</i>
<i>E: 32</i>	<p>vilkkuu ohjelman loputtua vuorotellen symbolin <i>End</i> kanssa.</p> <p>Tämä ei ole vika – epätasapainon tunnistusjärjestelmä on keskeyttänyt linkouksen, koska pyykki on jakautunut epätasaisesti.</p> <p>Laita rumpuun sekä pieniä että suurikokoisia tekstiilejä. Linkoa pyykki tarvittaessa vielä kerran.</p>
	Lapsilukko on aktivoitu – deaktivoi se. → <i>Sivu 18</i>
Muut näytöt	Kytke laite pois päältä, odota viisi sekuntia ja kytke laite sitten uudelleen päälle. Jos näyttö ilmestyy uudelleen, soita huoltopalveluun. → <i>Sivu 28</i>
* mallista riippuen	

## Häiriöt ja niiden korjaaminen.

Viat	Syy/aputoimenpide
Laitteesta vuotaa vettä.	<ul style="list-style-type: none"> <li>■ Liitä vedenpoistoletku oikein tai vaihda se.</li> <li>■ Kiristä vedenpoistoletkun kierreltiitäntä.</li> </ul>
Koneeseen ei tule vettä. Pesuaineen jakelu ei toimi.	<ul style="list-style-type: none"> <li>■ Oletko painanut valitsinta Start Reload ?</li> <li>■ Onko vesihana auki?</li> <li>■ Voisiko suodatin olla tukossa? Puhdista suodatin. → <i>Sivu 24</i></li> <li>■ Onko tulovesiletku taittunut tai puristuksissa?</li> </ul>
Luukku ei saa avattua.	<ul style="list-style-type: none"> <li>■ Turvatoiminto on aktivoitunut. <b>Huomautus:</b> Pesukoneen luukku pysyy turvallisuussyistä lukittuna, kun veden määrä tai lämpötila on korkea (katso → <i>"Ohjelman peruuttaminen" sivulla 18</i>) tai kun rumpu pyörii.</li> <li>■ Oletko valinnut - - (Huuhtelu stop = ei loppulinkousta)? → <i>Sivu 19</i></li> <li>■ Saako luukun avattua vain hätäaukaisun avulla? → <i>Sivu 24</i></li> </ul>
Ohjelma ei käynnisty.	<ul style="list-style-type: none"> <li>■ Oletko painanut valitsinta Start Reload  tai <b>Ajastus</b>?</li> <li>■ Onko luukku kiinni?</li> <li>■ Onko lapsilukko  aktivoitu? Deaktivoi se. → <i>Sivu 18</i></li> </ul>
Rumpu nytkähtelee tai tärisee hetken aikaa, kun ohjelma on käynnistetty.	Tämä ei ole vika – sisäinen moottoritesti saattaa aiheuttaa rummun hetkellisen nytkähtelyn tai tärinän, kun pesuohjelma käynnistyy.
Vesi ei poistu laitteesta.	<ul style="list-style-type: none"> <li>■ Oletko valinnut - - (Huuhtelu stop = ei loppulinkousta)? → <i>Sivu 19</i></li> <li>■ Puhdista poistovesipumppu. → <i>Sivu 22</i></li> <li>■ Puhdista viemäriputki ja/tai vedenpoistoletku. → <i>Sivu 23</i></li> </ul>
Rummussa ei näy vettä.	Tämä ei ole vika - vesi on näkyvän alueen alapuolella.
Linkoustulos ei ole riittävästi hyvä. Pyykki on märkää/liian kosteaa.	<ul style="list-style-type: none"> <li>■ Tämä ei ole vika – epätasapainon tunnistusjärjestelmä on keskeyttänyt linkouksen, koska pyykki on jakautunut epätasaisesti. Laita rumpuun tasaisesti sekä pieniä että suurikokoisia tekstiilejä.</li> <li>■ Onko valittu nopeus liian pieni?</li> </ul>
Linkousjakso käynnistyy useita kertoja.	Tämä ei ole vika - epätasapainon tunnistusjärjestelmä korjaa epätasapainon.
Ohjelma kestää tavallista kauemmin.	<ul style="list-style-type: none"> <li>■ Tämä ei ole vika - epätasapainon tunnistusjärjestelmä korjaa epätasapainon liikuttamalla pyykkiä toistuvasti.</li> <li>■ Tämä ei ole vika – vaahdontunnistusjärjestelmä on aktiivinen – käynnistetty yksi huuhtelukerta.</li> </ul>
Ohjelman pituus muuttuu pesuvaiheen aikana.	Tämä ei ole vika – ohjelmajakso on optimoitu tietyille pesuprosesseille. Tämä saattaa muuttaa ohjauspaneelissa näkyvää ohjelman pituutta.
Huuhteluainelokerossa  on jäännösvettä.	<ul style="list-style-type: none"> <li>■ Tämä ei ole vika – ei heikennä huuhteluaineen tehoa.</li> <li>■ Puhdista sisäosa tarvittaessa.</li> </ul>

Viat	Syy/aputoimenpide
Pesukoneessa on epämiellyttävä haju tai rasvamaisia saostumia.	Käynnistä ohjelma <b>Puuvilla 90 °C</b> ilman pyykkiä. Käytä pesupulveria tai valkaisuainetta sisältävää pesuainetta. <b>Huomaus:</b> Estääksesi vaahdon muodostuminen käytä vain puolet pesuaineen valmistajan suosittelemasta pesuainemäärästä. Älä käytä villalle tai hienopesuun suunniteltuja pesuaineita.
Vaahtoa tulvii pesuainekotelosta.	Käytitkö liian paljon pesuainetta? → <i>"Vaahdontunnistus" sivulla 17</i>
Kone on äänekäs, pärisee ja "iiikkuu" linkouksen ja/tai vedenpoiston aikana.	Pumppauksen äänenvoimakkuus on erilainen kuin pesun aikana kuuluva ääni. <ul style="list-style-type: none"> <li>■ Onko laite asennettu suoraan? Asenna laite suoraan. → <i>Sivu 33</i></li> <li>■ Onko laitteen jalat kiinnitetty kunnolla? Varmista laitteen jalkojen kiinnitys. → <i>Sivu 33</i></li> <li>■ Onko kuljetustuet poistettu? Poista kuljetustuet. → <i>Sivu 30</i></li> </ul>
Ohjauspaneeli/merkkivalot eivät toimi laitteen käytössä.	<ul style="list-style-type: none"> <li>■ Onko sattunut virtakatkos?</li> <li>■ Ovatko sulakkeet palaneet? Vaihda sulakkeet.</li> <li>■ Jos vika ilmenee toistuvasti, ota yhteys huoltopalveluun. → <i>Sivu 28</i></li> </ul>
Pyykissä on pesuainejäämiä.	<ul style="list-style-type: none"> <li>■ Eräät fosfaattittomat pesuaineet sisältävät veteen liukenemattomia jäämiä.</li> <li>■ Valitse <b>Huuhtelu</b> tai harjaa pyykki pesun jälkeen.</li> </ul>
Symboli  syttyy näytössä taukotilassa.	<ul style="list-style-type: none"> <li>■ Koneessa on liian paljon vettä. Pyykin lisääminen ei ole mahdollista. Sulje luukku tarvittaessa välittömästi.</li> <li>■ Jatka ohjelmaa painamalla valitsinta Start Reload .</li> </ul>
Taukotilassa symboli  sammuu näytössä.	Luukku ei ole lukittu. Pyykin lisääminen on mahdollista.
Jos et saa poistettua häiriötä itse (kytkemällä kone päälle ja pois päältä) tai tarvitaan korjaaja:	<ul style="list-style-type: none"> <li>■ Kytke laite pois päältä ja irrota verkkopistoke.</li> <li>■ Sulje vesihana ja soita huoltopalveluun. → <i>Sivu 28</i></li> </ul>



## Huoltopalvelu

Jos et saa poistettua häiriötä itse, käänny huoltopalvelumme puoleen.

Pyrimme aina löytämään sopivan ratkaisun ja välttämään tarpeettomat huoltokorjauksen käynnit.

Ilmoita huoltopalvelulle laitteen mallinumero (E-Nr.) ja sarjanumero (FD).

E-Nr. _____	FD _____
-------------	----------

E no.	Mallinumero
FD	Sarjanumero

Löydät nämä tiedot (mallista riippuen):

- Luukun sisäpuolelta tai huoltoluukusta
- Laitteen takasivulta

**Luota valmistajan osaamiseen.** Ota yhteys meihin. Siten varmistat, että korjauksen tekee koulutettu huoltoteknikko, joka käyttää alkuperäisiä varaosia.



## Tekniset tiedot

### Mitat:

850 x 600 x 590 mm

(korkeus x leveys x syvyys)

### Paino

63-83 kg (mallista riippuen)

### Verkkoliitäntä:

Jännite 220-240 V, 50 Hz

Nimellisvirta 10 A

Nimellisteho 2300 W

### Vedenpaine:

100-1000 kPa (1-10 bar)

### Virrankulutus pois päältä kytkettynä:

0,12 W

### Virrankulutus, kun valmiina käytettäväksi (valmiustila):

0,50 W



## Sijoittaminen ja liittäminen

### Laitteen toimitussisältö

#### Huomautuksia

- Tarkasta, onko koneessa kuljetusvaurioita. Älä käytä vaurioitunutta konetta. Ota ongelmatapauksessa yhteys laitteen myyneeseen liikkeeseen tai huoltopalveluun.
- Rummun sisällä oleva kosteus johtuu lopputarkastuksesta.

Rummun sisältö ja laitteen mukana toimitetut letkut riippuvat laitteen mallista.

- **Vakio**

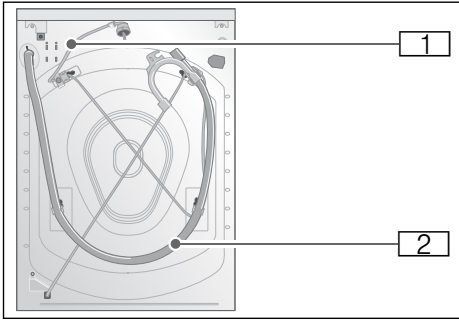

### ■ Aqua-Secure

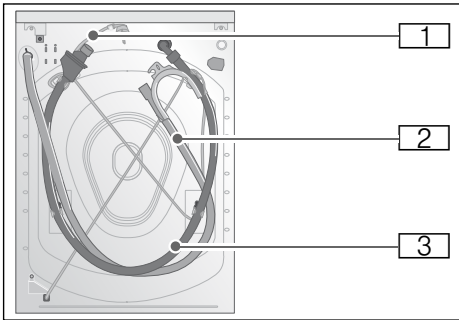

### ■ Aqua-Stop

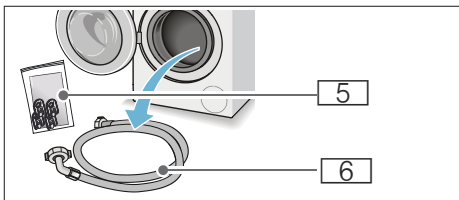
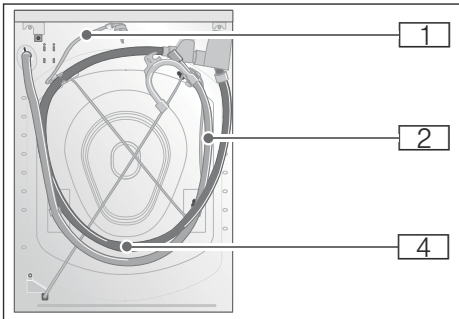

- 1 Virtajohto
  - 2 Vedenpoistoletku, jossa kaariosa
  - 3 Tulovesiletku Aqua-Secure-mallissa
  - 4 Tulovesiletku Aqua-Stop-mallissa
  - 5 Pussi:
    - Käyttö- ja asennusohjeet + käyttö- ja asennusohjeen liite
    - Huoltopalveluhakemisto\*
    - Takuu\*
    - Suojukset aukkoihin, joista kuljetustuet on poistettu
    - Annostelija\* nestemäiselle pesuaineelle
    - Adapteri ja tiiviste pesukoneelle mitasta 21 mm = 1/2" mittaan 26,4 mm = 3/4" \*
  - 6 Tulovesiletku vakiomalliin
- \* mallista riippuen

**Lisäksi,** tarvitaan letkunkiristin (halkaisija 24 - 40 mm, saatavana alan liikkeistä) vedenpoistoletkun liittämiseksi viemäriputkeen.

### Tarvittavat työkalut:

- Vesivaaka asennon säätämistä varten
- Ruuviavain:
  - avainkoko 13 kuljetustukien irrottamiseen ja
  - avainkoko 17 laitteen jalkojen sovitukseen

### Turvallisuusohjeet

#### **⚠ Varoitus**

#### **Loukkaantumiswaara!**

- Pyykinpesukone on hyvin painava. Ole varovainen kun nostat/kuljetat pesukonetta; käytä suojakäsineitä.
- Jos pesukonetta nostetaan sen ulkonevista osista (esim. pesukoneen luukusta), osat saattavat murtua ja aiheuttaa loukkaantumisia. Älä nosta pesukonetta sen ulkonevista osista.

## fi Sijoittaminen ja liittäminen

- Jos letkua ja sähköjohtoja ei ole sijoitettu asianmukaisesti, ne voivat aiheuttaa kompastumisen ja vahinkoja. Asenna letkut ja johdot siten, että ne eivät aiheuta kompastumisvaaraa.

### Huomio!

#### Laitteen vahingoittuminen

Jäätäneet letkut voivat repeytyä tai haljeta.

Älä asenna pesukonetta ulos tai tilaan, jossa on jäätymsvaara.

### Huomio!

#### Vesivahinko

Tulovesiletkun ja poistovesiletkun liitäntäkohtiin kohdistuu korkea vedenpaine. Noudata vuotojen ja vesivahinkojen välttämiseksi tässä jaksossa olevia ohjeita.

### Huomautuksia

- Paikallisella vesi- ja sähkölaitoksella voi olla tässä lueteltujen turvallisuusohjeiden lisäksi erityisvaatimuksia.
- Jos olet epävarma, teetä liitäntä ammattiasentajalla.

## Asennusalusta

**Huomautus:** Pesukone on suoritettava paikalleen vankasti siten, että se ei pääse liikkumaan.

- Asennusalustan pitää olla vakaa ja vaakasuora.
- Pehmeät lattiat/lattiapinnoitteet eivät ole sopivia.

## Asennus jalustalle tai puupalkkilattialle

### Huomio!

#### Laitteen vahingoittuminen

Pesukone voi "vaelttaa" tai kallistua/kaatua jalustalta linkouksen aikana. Laitteen jalat on kiinnitettävä pidikkeillä.

Tilausnumero WMZ 2200, WX 975600, Z 7080X0

**Huomautus:** Asenna pesukone puupalkkilattialle:

- Jos mahdollista, nurkkaan,
- Vedenpitävälle puulevyllä (vähintään 30 mm paksu), joka on kiinnitetty tukevasti lattiaan ruuveilla.

## Asennus laatikolliselle jalustalle

Jalusta tilausnro: WMZ 20490, WZ 20490, WZ 20520

## Laitteen asentaminen keittokomeroon



### Varoitus Hengenvaara!

Jännitteisten komponenttien koskettaminen aiheuttaa sähköiskun vaaran.

Älä poista laitteen kantta.

### Huomautuksia

- Syvennyksen leveyden oltava 60 cm.
- Asenna pesukone vain yhtenäisen työtason alle, joka on liitetty tukevasti viereisiin kaappeihin.

## Kuljetustukien poistaminen

### Huomio!

#### Laitteen vahingoittuminen

- Laitteessa on kuljetusta varten kuljetustuet. Jos kuljetustukia ei ole poistettu, laite saattaa vaurioitua käytön aikana. Varmista, että kaikki neljä kuljetustukea on poistettu kokonaan ennen laitteen ensimmäistä käyttöä. Ota kuljetustuet hyvään talteen.
- Jos laitetta kuljetetaan myöhemmin, kuljetustuet on kiinnitettävä takaisin paikoilleen laitteen vaurioiden välttämiseksi.

**Huomautus:** Säilytä ruuvit ja holkit yhteen kierrettyinä paikassa, josta löydät ne tarvittaessa.

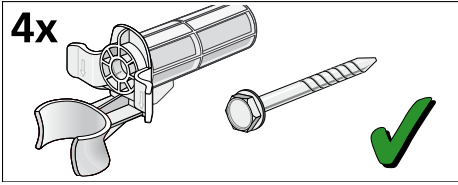

1. Ota letkut pois pidikkeistä.

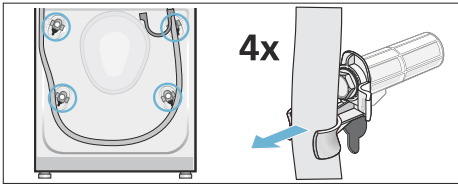

2. Poista sähköjohto pidikkeistä. Kierrä kaikkien neljän kuljetustuen ruuvit irti ja ota pois paikoiltaan. Poista holkit.

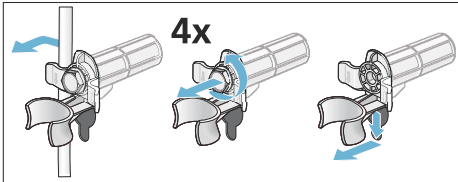

3. Kiinnitä peitelevyt. Lukitse peitelevyt tukevasti paikoilleen painamalla ne pitäviksiin.

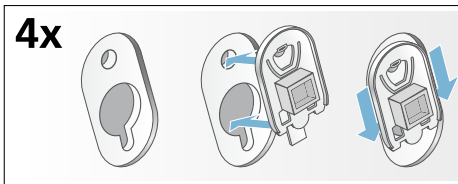

## Letkujen ja johtojen pituudet

### ■ Vasenkätinen liitäntä

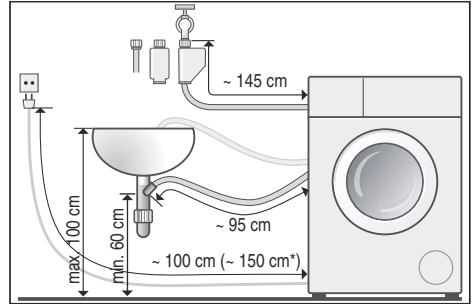

### ■ Oikeakätinen liitäntä

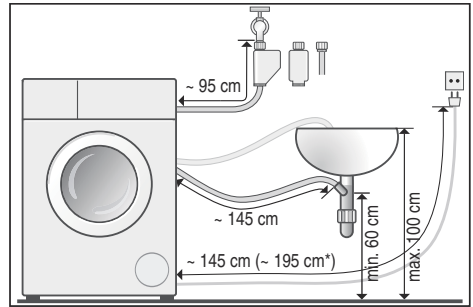

\* mallista riippuen

**Ohje:** Seuraavia varusteita on saatavana alan liikkeistä/ huoltopalvelustamme:

- Pidennetty Aqua-Stop-letku ja kylmän tuloveden letku (n. 2,50 m); tilausno WMZ 2380, WZ 10130, Z 7070X0
- Pidempi tuloletku (n. 2,20 m) vakiomalleihin, huoltopalvelun osanumero: 00353925

## Vedentulo

### **Varoitus** **Sähköiskun vaara!**

Aqua-Stop-mallissa on sähkötoiminen venttiili. Aqua-Stop-turvaventtiilin upottaminen veteen aiheuttaa sähköiskun vaaran. Älä upota turvaventtiiliä veteen.

### **Huomautuksia**

- Käytä pesukonetta vain kylmän vesijohtoveden kanssa.
- Älä liitä konetta sekoitushanaan tai paineettomaan kuumavesivaraajaan.
- Älä käytä käytettyä tulovesilettoa. Käytä vain mukana toimitettua tai valtuutetusta alan liikkeestä hankittua tulovesilettoa.
- Älä asenna tulovesilettoa kierteelle tai puristuksiin.
- Älä muuta (lyhennä, katkaise) tulovesilettoa (muutoin kestävyys ei ole enää taattu).
- Kiristä ruuviliitokset vain käsin. Jos ruuviliitoksia kiristetään liikaa työkalun avulla (pihdeillä), kierteet voivat vaurioitua.
- Jos liität 21 mm = 1/2" hanaan, asenna ensin mukana toimitettu adapteri\* ja tiiviste pesukoneelle mitasta 21 mm = 1/2" mittaan 26,4 mm = 3/4".

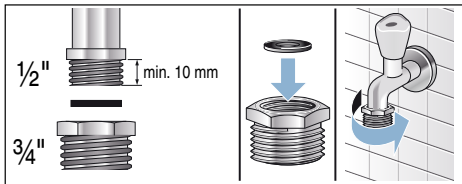

### **Optimaalinen vedenpaine tuloverkossa**

**Vähintään** 100 kPa (1 bar)

**Enintään** 1000 kPa (10 bar)

Kun hana on auki, veden virtaus on vähintään 8 l/min.

\* mallista riippuen

Jos vesijohtoverkon paine on tätä korkeampi, on asennettava paineenalennusventtiili.

### **Liittäminen**

Liitä tulovesiletto vesihanaan (3/4" = 26,4 mm) ja laitteeseen (ei tarpeen Aqua-Stop-malleissa, koska se on asennettu kiinteästi):

- Malli: **Vakio**

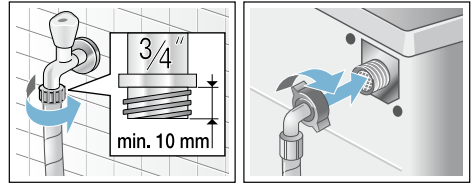

- Malli: **Aqua-Secure**

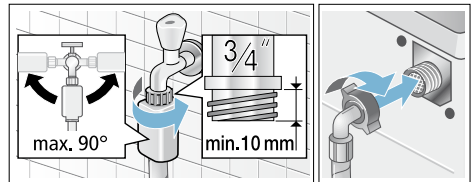

- Malli: **Aqua-Stop**

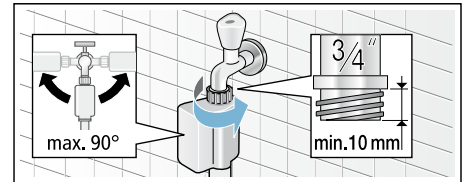

**Huomautus:** Avaa vesihana varovasti, tarkasta liitäntäkohtien tiiviyys. Ruuviliitäntään kohdistuu vesijohtoverkon paine.



## Vedenpoisto

### Huomio! Vesivahinko

Jos vedenpoistoletku luiskahtaa korkean vedenpaineen takia pois pesualtaasta tai liitäntäkohdasta vedenpoiston aikana, ulos valuva vesi voi aiheuttaa vesivahingon. Kiinnitä vedenpoistoletku siten, että se ei pääse luiskahtamaan pois.

### Huomautuksia

- Älä asenna vedenpoistoletkua kierteelle tai venytä sitä pituussuuntaan.
- Korkeusero asennustason ja viemärin välillä: min. 60 cm, maks. 100 cm

Voit asentaa vedenpoistoletkun seuraavasti:

#### ■ Poisto pesualtaaseen

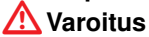

#### **Varoitus**

#### **Palovamman vaara!**

Kun peset pyykkiä korkeassa lämpötilassa, altistut palovamman vaaralle, jos joudut kosketuksiin kuuman veden kanssa (esim. kun tyhjennät kuuman veden pesualtaaseen). Älä laita kättäsi kuumaan veteen.

#### **Huomio!**

#### **Laitteen/tekstiilien vahingoittuminen**

Jos vedenpoistoletkun pää on upotettu poistoveteen, vesi voi tulla imetyksi takaisin laitteeseen, ja se voi vaurioittaa laitetta/tekstiilejä. Varmista, että:

- Tulppa ei estä veden poistumista pesualtaasta.
- Vedenpoistoletkun pää ei ole upoksissa poistovedessä.
- Vesi poistuu riittävän nopeasti.

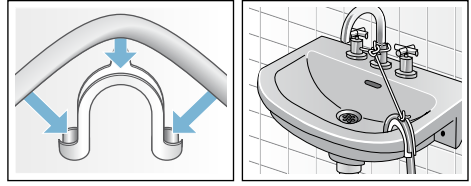

#### ■ **Vedenpoisto viemäriputkeen**

Liitäntäkohta on varmistettava käyttämällä letkunkiristintä, jonka halkaisija on 24-40 mm (saatavana alan liikkeistä).

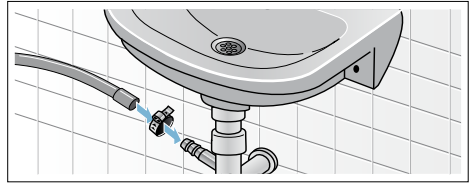

## Tasapainottaminen

Asenna laite vaakasuoraan käyttämällä vesivaakaa.

Epäsasianmukainen tasapainotus voi aiheuttaa voimasta ääntä, tärinää tai koneen liikkumista.

1. Löystytä lukkomutteri kääntämällä ruuviavainta myötäpäivään.
2. Tarkasta pesukoneen asento vesivaa'alla ja säädä tarvittaessa. Muuta korkeutta kiertämällä laitteen jalkaa. Laitteen kaikkien neljän jalan pitää olla tukevasti lattiaa vasten.
3. Kiristä lukkomutteri runkoa vasten. Pidä tällöin kiinni jalasta äläkä säädä sen korkeutta. Laitteen kaikkien neljän jalan lukkomutterit pitää kiittää tiukasti runkoa vasten.

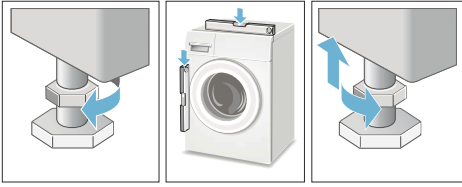

## Sähköliitäntä

### **Varoitus** **Hengenvaara!**

Jännitteisten komponenttien koskettaminen aiheuttaa sähköiskun vaaran.

- Älä koske verkkopistokkeeseen kostein käsin.
- Vedä verkkopistoke irti aina pistokkeesta, älä johdosta, koska johto saattaa vaurioitua.
- Älä irrota verkkopistoketta laitteen käydessä.

Noudata seuraavia ohjeita ja varmista, että:

### **Huomautuksia**

- Sähköverkon jännite on sama kuin koneen ilmoitettu jännite (tyyppikilvessä). Liitännän kuormitus ja vaadittava sulake on ilmoitettu laitteen tyyppikilvessä.
- Pesukone on liitetty vain vaihtovirtaan asianmukaisesti maadoitetun pistorasia kautta.
- Verkkopistoke sopii pistorasiaan.
- Johdon halkaisija on riittävä.
- Maadoitusjärjestelmä on asennettu asianmukaisesti.
- Verkkojohdon on vaihtanut vain ammattiasentaja (jos tarpeen). Verkkajohtoja on saatavana varaosina huoltopalvelusta.
- Monipistorasioita/liittimiä tai jatkojohtoja ei käytetä.

- Jos käytetään maavuoto- tai vikavirtarelettä, käytetään vain laitetta, jossa on symboli . Vain tämä symboli takaa tällä hetkellä voimassa olevien säädösten noudattamisen.
- Verkkajohtoon pääsee aina käsiksi.
- Verkkajohto ei ole kierteellä, puristuksissa, sitä ei ole muutettu tai katkaistu.
- Verkkajohto ei joudu kosketuksiin kuumien pintojen kanssa.

## Ennen ensimmäistä käyttöä

Pesukone on testattu huolellisesti ennen sen toimitusta tehtaalta. Poistaaksesi tuotteesta kaikki jäämät ja poistaaksesi mahdollisen testissä jääneen jäännösveden käynnistä ensimmäinen pesu **ilman** pyykkiä.

**Huomautus:** Pesukone **pitää asentaa** ja **liittää** oikein. → *Sivu 28*

1. Tarkasta laite.  
**Huomautus:** Älä käytä vaurioitunutta konetta. Ota yhteys huoltopalveluun.
2. Poista suojamuovi kannesta ja ohjauspaneelistä.
3. Liitä verkkopistoke pistorasiaan.
4. Avaa vesihana.
5. Älä laita koneeseen pyykkiä. Sulje luukku.
6. Käynnistä ohjelma **Puuvilla 90 °C**.
7. Avaa pesuainekotelo.
8. Kaada noin 1 litra vettä lokeroon **II**.
9. Kaada tavanomaista pesuainetta lokeroon **II**.  
**Huomautus:** Estääksesi vaahdon muodostuminen käytä vain puolet pesuaineen valmistajan suosittelemasta pesuainemäärästä. Älä käytä villalle tai hienopesuun suunniteltuja pesuaineita.
10. Sulje pesuainekotelo.
11. Paina valitsinta Start Reload .
12. Kun ohjelma päättyy, kytke laite pois päältä.

## Pesukone on nyt valmiina käyttöön.

### Kuljetus

Esimerkiksi muuton yhteydessä

#### Valmistelevat työt:

1. Sulje vesihana.
2. Vähennä vedenpainetta tulovesiletkussa.  
→ "Tulovesiletkussa oleva suodatin tukossa" sivulla 24
3. Poista jäljellä oleva pesuvesi.  
→ "Poistovesipumppu tukossa" sivulla 22
4. Irrota pesukone sähköverkosta.
5. Poista letkut.

#### Kuljetustukien asentaminen:

1. Poista peitelevyt ja ota ne hyvään talteen.  
Käytä tarvittaessa ruuvimeisseliä.

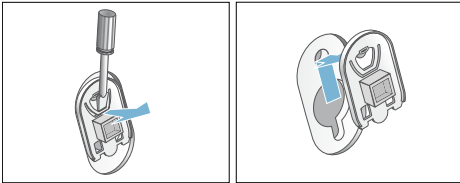

2. Asenna kaikki neljä holkkia paikoilleen.  
Kiinnitä sähköjohto tukevasti pidikkeisiin. Asenna ja kiristä ruuvit.

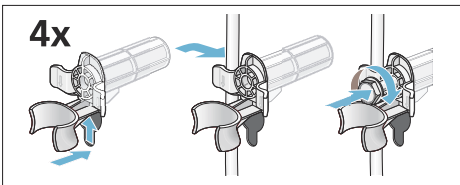

#### Ennen kuin kytket laitteen taas päälle:

#### Huomautuksia

- Kuljetustuet **on ehdottomasti** poistettava.  
→ "Kuljetustukien poistaminen" sivulla 30

- Estääksesi käyttämättömän pesuaineen joutumisen suoraan viemäriin seuraavan pesukerran yhteydessä: kaada noin 1 litra vettä lokeroon **II** ja käynnistä ohjelma **Veden poisto** Linkous.



## Aqua-Stop-takuu

### Vain laitteisiin, joissa on Aqua-Stop

Kauppasopimukseen perustuvien myyjälle esitettävien takuuvaatimusten ja tuotetakuun lisäksi myönämme korvauksen seuraavien ehtojen täytyessä:

1. Jos vaurio johtuu Aqua-Stop-järjestelmämme viasta, korvaamme kotitalousasiakkaille aiheutuneet vauriot.
2. Takuuvastuu on voimassa laitteen käyttöä.
3. Takuuoikeuden edellytyksenä on, että Aqua-Stop-järjestelmällä varustetun laitteen asennus ja liitântä on tehty ammattitaidolla ohjeidemme mukaan; se kattaa myös asianmukaisen Aqua-Stop-jatkoletkun (alkuperäinen lisävaruste).  
Takuu ei kata vesihanaan asennettuun Aqua-Stop-liitântään meneviä viallisia tulovesiletkuja tai liittimiä.
4. Aqua-Stop-järjestelmällä varustettuja laitteita ei tarvitse valvoa käytön aikana eikä turvata jälkeinpäin sulkemalla vesihana.  
Vesihana on suljettava vain, jos olet poissa pidemmän aikaa, esimerkiksi useiden viikkojen loman ajaksi.



## **Korjauksen tilaaminen ja neuvonta häiriötilanteissa**

FIN 0207 510 700 (Lankapuhelimesta 8,28 snt/puhelu + 7 snt/min (alv 24%), matkapuhelimesta 8,28 snt/puhelu + 17 snt/min (alv 24 %))

Kaikkien maiden yhteystiedot löydät oheisesta huoltoliikeluettelosta.

Robert Bosch Hausgeräte GmbH  
Carl-Wery-Straße 34  
81739 München, GERMANY



9001123134 (9509)