



Register your new Bosch now:
www.bosch-home.com/welcome











**Frigorífico / congelador
Combinado de refrigeração/congelação
Ψυγειοκαταψύκτης
KGN..**



BOSCH

es	Instrucciones de uso	2
pt	Instruções de serviço	33
el	Οδηγίες χρήσης	61

es Índice

 Consejos y advertencias de seguridad	4	 Manejo del aparato	14
Observaciones sobre este manual de instrucciones	4	Conectar el aparato	14
Peligro de explosión	4	Desconexión y apagado del aparato	14
Peligro de descarga eléctrica	4	Ajustar la temperatura	15
Peligro de quemaduras a causa de las bajas temperaturas	5	Superfrío	15
Peligro de lesiones	5	Supercongelación	16
Peligro a causa del líquido refrigerante	5	Modo de ahorro de energía	16
Prevención de situaciones de riesgos y peligros para niños y adultos	6	 Alarma	16
Daños materiales	6	Alarma de puerta	16
Peso	6	Alarma de temperatura	16
 Uso adecuado	7	 Home Connect	17
 Protección del medio ambiente	7	Configuración de Home Connect	17
Embalaje	7	Instalar la actualización del software de Home Connect	21
Aparatos usados	7	Indicaciones sobre protección de datos	22
 Instalación y conexión	8	Declaración de conformidad	22
Elementos incluidos de serie en el aparato (Volumen de suministro)	8	 Compartimento frigorífico	22
Características técnicas	8	Puntos a observar al guardar los alimentos	23
Instalar el aparato	8	Prestar atención a las diferentes zonas de frío del compartimento frigorífico	23
Ahorro de energía	9	Cajón para la verdura con regulador de humedad	23
Antes de usar el aparato por vez primera	11	Compartimento fresco	24
Conexión eléctrica	11	 Compartimento de congelación	24
 Familiarizándose con el aparato	12	Capacidad máxima de congelación	25
Aparato	12	Aprovechar toda la capacidad de congelación del aparato	25
Elementos de mando	12	Puntos a tener en cuenta al comprar alimentos ultracongelados	25
Equipamiento interior	13	Prestar atención al colocar los alimentos	26
		Congelar alimentos frescos	26
		Descongelar los alimentos	27

	Al descongelar el aparato	27
	Limpieza	28
	Limpieza de los accesorios	28
	Olores	28
	Iluminación	29
	Ruidos	29
	Ruidos normales	29
	Ruidos que se pueden evitar fácilmente	29
	¿Qué hacer en caso de avería?	30
	Servicio de Asistencia Técnica	32
	Reparación y asesoramiento en caso de avería	32
	Garantía	32

Consejos y advertencias de seguridad

Este producto cumple las normas específicas de seguridad para aparatos eléctricos y se ajusta según las normas de supresión de interferencias.

La estanqueidad del circuito de refrigeración viene verificada de fábrica.

Observaciones sobre este manual de instrucciones

- ¡Lea detenidamente las instrucciones de uso y de montaje de su aparato! En éstas se facilitan informaciones y consejos importantes relativos a su seguridad personal, así como a la correcta instalación, manejo y cuidado del mismo.
- El fabricante no se responsabiliza en absoluto de los daños y perjuicios que pudieran producirse en caso de incumplimiento por parte del usuario de los consejos y advertencias de seguridad que se facilitan en las presentes instrucciones de uso y montaje.

- Guarde las instrucciones de uso y de montaje para futuras consultas y posteriores propietarios.

Peligro de explosión

- Nunca usar aparatos eléctricos en el interior del aparato (por ejemplo calefactores, aparatos de hacer hielo, etc.).
- No guardar productos que contengan o gases propelentes o inflamables (por ejemplo sprays) ni materias explosivas en el aparato.
- Tenga presente que las bebidas con un alto grado de alcohol necesitan envases con cierre hermético, debiéndose colocar siempre en posición vertical.

Peligro de descarga eléctrica

- Una incorrecta instalación o reparación puede implicar serios peligros para el usuario.
- En caso de constatar daños o desperfectos en el cable de conexión a la red eléctrica deberá desconectarse inmediatamente el aparato de la toma de corriente.

- Las reparaciones que fuera necesario efectuar en el aparato solo podrán ser realizadas por personal técnico del fabricante o del Servicio de Asistencia Técnica Oficial de la marca, o personas en posesión de una cualificación profesional similar.
- Utilice únicamente piezas originales proporcionadas por el fabricante. El fabricante garantiza que estas piezas cumplen las exigencias de seguridad planteadas.
- Una prolongación del cable de conexión sólo se puede adquirir a través del Servicio de Asistencia Técnica Oficial.

Peligro de quemaduras a causa de las bajas temperaturas

- Nunca introducir directamente en la boca los alimentos congelados extraídos del aparato.
- Evitar el contacto prolongado de las manos con los alimentos congelados, el hielo o la escarcha, o los tubos del evaporador en el compartimento de congelación.

Peligro de lesiones

¡Las botellas y latas pueden estallar!

No guardar en el compartimento de congelación botellas, tarros o latas que contengan líquidos gaseosos.

Peligro a causa del líquido refrigerante

El aparato incorpora una pequeña cantidad de isobutano (R600a), un gas natural de elevada compatibilidad medioambiental, aunque es inflamable. Este gas no daña la capa de ozono ni aumenta tampoco el efecto invernadero. Tenga presente que la salida a chorro del líquido refrigerante puede inflamarse o provocar lesiones en los ojos.

- No dañar los tubos.

En caso de daños en los tubos:

- Mantener las fuentes de fuego o focos de ignición alejados del aparato.
- Ventilar el recinto.
- Desconectar el aparato y extraer el cable de conexión de la toma de corriente.
- Avisar al Servicio de Asistencia Cliente.

Prevención de situaciones de riesgos y peligros para niños y adultos

Expuestos a peligros están:

- Los niños
- Las personas con facultades físicas, sensoriales o perceptivas mermadas
- Las personas que carecen de los conocimientos necesarios relativos al manejo seguro del aparato.

Medidas:

- Cerciorarse de que los niños y las personas expuestas a peligros han comprendido los riesgos y peligros.
- Los niños o las personas discapacitadas deberán estar vigilados o instruidos en el uso del aparato por una persona responsable de su seguridad.
- Permitir el uso del aparato solo a los niños mayores de 8 años.
- Vigilar a los niños durante los trabajos de limpieza y mantenimiento.
- No dejar que los niños jueguen con el aparato.

Peligro de asfixia

- Si el aparato dispone de una cerradura, guardar la llave fuera del alcance de los niños.
- No dejar que los niños jueguen con el embalaje del aparato o partes del mismo.

Daños materiales

Para evitar daños materiales:

- No sentarse sobre los cajones ni colgarse de las puertas.
- Mantener las piezas de plástico y juntas de goma limpias de aceites y grasas.
- No tirar del cable de conexión del aparato, sino cogerlo siempre por el propio enchufe.

Peso

Tenga presente al instalar y transportar el aparato que éste puede tener un peso muy elevado.

→ *"Lugar de emplazamiento"*
en la página 8



Uso adecuado

El aparato es adecuado

- solo para enfriar y congelar alimentos, así como para preparar cubitos de hielo.
- solo para el uso doméstico en el hogar o en su entorno.
- solo de acuerdo a estas instrucciones de uso.

Este aparato está previsto para ser utilizado a una altura máxima de 2.000 metros sobre el nivel del mar.



Protección del medio ambiente

Embalaje

Todos los materiales de embalaje son respetuosos con el medio ambiente y pueden ser reciclados o reutilizados.

- Desechar el embalaje conforme a la normativa medioambiental.
- Su Distribuidor o Administración local le informará gustosamente sobre las vías y posibilidades para la eliminación respetuosa con el medio ambiente de estos materiales.



Eliminar el embalaje de forma ecológica.

Aparatos usados

Entregando el aparato a dicho efecto en un centro oficial de recogida o recuperación de materiales reciclables.

Advertencia

¡Los niños, al jugar con el aparato, se pueden encerrar en el mismo y ponerse en peligro de muerte (asfixia)!

- No retirar las bandejas y recipientes del aparato a fin de dificultar que los niños pueden acceder al interior del mismo.
- Mantenga a los niños alejados del aparato.

¡Atención!

Existe peligro de escape del líquido refrigerante o de gases nocivos para la salud.

Preste atención a que las tuberías del circuito de frío y el aislamiento de su aparato no sufran daños ni desperfectos antes de haberlo entregado en el correspondiente Centro Oficial de recogida.

1. Extraer el cable de conexión de la toma de corriente.
2. Corte el cable de conexión del aparato.
3. Cuídese de que su aparato usado sea eliminado o desguazado de un modo respetuoso con el medio ambiente.



Este aparato está marcado con el símbolo de cumplimiento con la Directiva Europea

2012/19/UE relativa a los aparatos eléctricos y electrónicos usados (Residuos de aparatos eléctricos y electrónicos RAEE).

La directiva proporciona el marco general válido en todo el ámbito de la Unión Europea para la retirada y la reutilización de los residuos de los aparatos eléctricos y electrónicos.

Instalación y conexión

Elementos incluidos de serie en el aparato (Volumen de suministro)

Verifique que las piezas no presentan daños ni desperfectos debidos al transporte tras desembalarlas.

En caso de reclamación, dirigirse al comercio donde se adquirió el aparato o al Servicio de Asistencia Técnica de la marca.

→ "Servicio de Asistencia Técnica" en la página 32

El envío consta de los siguientes elementos:

- Aparato de libre instalación
- Equipamiento interior (según modelo)
- Instrucciones de uso
- Cuaderno de mantenimiento
- Documento de la garantía
- Informaciones sobre el consumo de energía y los ruidos del aparato

Características técnicas

En la placa de características del aparato figuran el líquido refrigerante empleado, la capacidad útil y otras especificaciones técnicas.

→ "Familiarizándose con el aparato" en la página 12

Instalar el aparato

Lugar de emplazamiento

Cuanto mayor cantidad de líquido refrigerante contenga el aparato, mayores dimensiones tiene que tener el recinto donde se vaya a colocar. En recintos demasiado pequeños pueden formarse mezclas inflamables de aire y gas en caso de producirse fugas en el circuito de frío del aparato.

Las dimensiones mínimas de la habitación donde se encuentra instalado el aparato deberán ser 1 m³ por cada 8 gramos de líquido refrigerante. La cantidad de líquido refrigerante que incorpora su aparato figura en la placa de características, que se encuentra en el interior del mismo.

→ "Familiarizándose con el aparato" en la página 12

El peso de su aparato puede llegar, en función del modelo concreto, hasta los 81 kg.

Temperatura ambiente admisible

La temperatura ambiente admisible de la habitación depende de la clase climática del aparato.

En la placa de características del aparato figuran las indicaciones relativas a la clase climática a la que pertenece.

→ "Familiarizándose con el aparato" en la página 12

Clase climática	Temperatura ambiente admisible
SN	+10 °C ... 32 °C
N	+16 °C ... 32 °C
ST	+16 °C ... 38 °C
T	+16 °C ... 43 °C

El aparato puede funcionar perfectamente en los rangos de temperatura ambiente admisibles.

Si un aparato de la clase climática SN funcionase a una temperatura ambiente más fría, no se producirán daños en el mismo hasta una temperatura de +5 °C.

Ahorro de energía

Si Usted sigue los siguientes consejos, su aparato consumirá menos corriente.

Nota: La posición de los elementos y accesorios del aparato no influye en su consumo de energía.

Instalar el aparato

Instalar el aparato de forma que no reciba directamente los rayos del sol.

Con una temperatura ambiente más baja, el aparato enfría con menos frecuencia, consumiendo menos corriente.

Emplazar el aparato de modo que no se encuentre próximo a focos activos de calor tales como cocinas, calefacciones, etc.:

Cocinas eléctricas o de gas: 3 cm.

Cocinas de gasoil o de carbón: 30 cm.

Nota: Si no fuese posible, colocar un panel aislante entre el aparato y la fuente de calor.

Seleccionar un emplazamiento con una temperatura ambiente de aprox. 20 °C.

En caso de disponer de elementos distanciadores de la pared, montarlos para conseguir la absorción de energía indicada (véanse las instrucciones de montaje).

El aire se recalienta menos en la pared posterior del aparato. El aparato consume menos corriente si el aire recalentado puede escapar libremente.

Una distancia reducida respecto a la pared no influye negativamente en el funcionamiento del aparato. Aunque puede ocurrir que la absorción de energía aumente ligeramente.

¡Atención!

Peligro de quemaduras

Algunas piezas del aparato se calientan considerablemente durante su funcionamiento. El contacto con las mismas puede provocar quemaduras.

Prestar particular atención a que las aberturas de ventilación y aireación no estén nunca obstruidas.

→ Figura **3**

Ventilar diariamente el recinto.

Al usar el aparato

Abrir la puerta del aparato solo brevemente.	El aire en el interior del aparato no se recalienta tanto. El aparato enfría con menos frecuencia, consumiendo menos corriente.
Procure transportar a casa los alimentos en una bolsa isotérmica y, una vez en el hogar, colocarlos inmediatamente en el compartimento de congelación.	
Dejar enfriar los alimentos o bebidas calientes hasta temperatura ambiente antes de introducirlos en el aparato.	
Descongelar los productos congelados en el interior del compartimento frigorífico a fin de aprovechar el frío desprendido por los mismos para la refrigeración del resto de los alimentos guardados.	
Evite el contacto directo de los alimentos con el panel posterior del aparato.	De esta manera, el aire podrá circular libremente y la humedad relativa del aire permanecerá constante. El aparato enfría con menos frecuencia, consumiendo menos corriente.
Envasar herméticamente los alimentos.	
Limpiar la parte posterior del aparato una vez al año con un aspirador.	El aire se recalienta menos en la pared posterior del aparato. El aparato consume menos corriente si el aire recalentado puede escapar libremente.
Prestar particular atención a que las aberturas de ventilación y aireación no estén nunca obstruidas.	

Antes de usar el aparato por vez primera

1. Retirar la documentación y el material informativo suministrado con el aparato, así como las cintas adhesivas y las láminas protectoras.
2. Limpiar el aparato.
→ "*Limpieza*" en la página 28

Conexión eléctrica

¡Atención!

No conectar en ningún caso el aparato a conectores electrónicos para ahorro energético.

Nota: El aparato se puede acoplar a rectificadores conmutados por red o de onda sinusoidal.

Los rectificadores conmutados por red se emplean en las instalaciones fotovoltaicas conectadas directamente a la red pública de abastecimiento de corriente eléctrica. En instalaciones aisladas deberán emplearse los rectificadores de onda sinusoidal. Las instalaciones aisladas, por ejemplo en buques o refugios de montaña, no tienen conexión directa a la red pública de corriente eléctrica.

1. Tras colocar el aparato en su emplazamiento definitivo se deberá dejar reposar como mínimo durante una hora antes de ponerlo en funcionamiento.

2. Conectar el aparato a una la red de corriente eléctrica a través de una toma de corriente instalada correctamente.

La toma de corriente deberá poseer las siguientes características:

Toma de corriente de	220 V ... 240 V
Conductor de protección	50 Hz
Fusible	10 A ... 16 A

En los aparatos destinados a países fuera del continente europeo:

Verificar si los valores de la tensión de conexión y el tipo de corriente que figuran en la placa de características del aparato coinciden con los de la red nacional. Ambos números se encuentran en la placa de características del aparato.

→ "*Familiarizándose con el aparato*" en la página 12

3. Conectar el aparato a una toma de corriente situada en las proximidades del mismo. La toma de corriente tiene que ser accesible tras la instalación del aparato.

Familiarizándose con el aparato

Despliegue, por favor, la última página con las ilustraciones. Las presentes instrucciones de uso son válidas para varios modelos de aparato. Por ello es posible que las ilustraciones muestren detalles y características de equipamiento que no concuerdan con las de su aparato concreto.

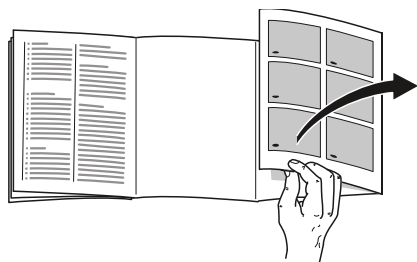

Aparato

→ Fig. 1

* No disponible en todos los modelos

- A** Compartimento frigorífico
- B** Compartimento de congelación

- 1**-**10** Elementos de mando
- 11** Interruptor principal para conexión/desconexión del aparato
- 12** Iluminación
- 13** Bandeja
- 14** Cámara
- 15** Abertura de ventilación (compartimento frigorífico)
- 16** Compartimento fresco
- 17** Cajón para la verdura con regulador de humedad
- 18** Placa de características
- 19** Cajón de congelación
- 20** Calendario de congelación
- 21** Soportes roscados

- 22*** Compartimentos para guardar la mantequilla y el queso
- 23** Botellero para guardar botellas grandes

Elementos de mando

→ Fig. 2

- 1** Indicación de la temperatura del compartimento frigorífico
Muestra la temperatura ajustada en °C.
- 2** Indicador **super**
Se ilumina cuando está activada la función «Superfrío».
- 3** Indicación de la temperatura del compartimento de congelación
Muestra la temperatura ajustada en °C.
- 4** Indicador **super**
Se ilumina cuando está activada la función «Supercongelación».
- 5** Tecla **alarm off**
Desactiva la alarma acústica.
- 6** Indicador Modo de ahorro energético
Se ilumina cuando el aparato no está en uso.
- 7** Teclas de ajuste de la temperatura en el compartimento frigorífico **- +**
Permiten ajustar la temperatura del compartimento frigorífico.
- 8** Teclas **super** compartimento frigorífico
Conecta y desconecta la función «Superfrío».
- 9** Teclas de ajuste de la temperatura en el compartimento de congelación **- +**
Permiten ajustar la temperatura del compartimento de congelación.
- 10** Teclas **super** compartimento de congelación
Conecta y desconecta la función «Supercongelación».

Equipamiento interior

(no disponible en todos los modelos)

Cámara

→ Figura **1**/14

Cada vez que se cierra la puerta, las cámaras hacen un foto del interior y de las bandejas de la puerta. Con Home Connect, puede acceder a las fotos con un dispositivo móvil.

Nota: Si las imágenes están borrosas, es un indicador de que la puerta se ha cerrado demasiado rápido. Para garantizar que las imágenes tengan una calidad suficiente, cerrar la puerta despacio.

Bandeja

→ Fig. **8**

La posición y altura de la bandeja se puede modificar:

- Tirar de la bandeja y extraerla del aparato.

Bandeja variable

→ Figura **5**

Aquí puede guardar alimentos y botellas:

- Tirar de la bandeja hacia delante, bajarla y empujarla hacia atrás.

Cajón

→ Fig. **4**

Para retirar el cajón:

- Tirar del cajón hasta el tope, levantarlo ligeramente por su parte frontal y extraerlo.

Estantes

→ Fig. **9**

Para retirar el estante de la puerta:

- Levantar el estante ligeramente y extraerlo.

Retenedor de botellas

→ Fig. **10**

En caso de abrir o cerrar la puerta del aparato:

- El retenedor de botellas sirve de sujeción a las botellas, impidiendo que éstas vuelquen.

Calendario de congelación

→ Fig. **1**/20

El calendario de congelación indica, en meses, el plazo máximo admisible de conservación de los alimentos a una temperatura de $-18\text{ }^{\circ}\text{C}$.

Cubitera de hielo

Para preparar cubitos de hielo:

1. Llenar 3/4 partes de la cubitera con agua y colocarla en el compartimento de congelación.

Nota: Si la cubitera se queda adherida al compartimento de congelación, desprenderla sólo con ayuda de un objeto sin aristas, como por ejemplo el mango de una cuchara.

2. Para retirar los cubitos de hielo de la cubitera, colocar ésta brevemente debajo del chorro de agua del grifo o doblarla ligeramente.

Acumuladores de frío

En caso de corte o avería del suministro de corriente:

- Los acumuladores de frío contribuyen a retardar la descongelación de los productos congelados.

Nota: El retardo más efectivo se logra colocando los acumuladores de frío en el compartimento superior, directamente sobre los alimentos.

Los acumuladores de frío se pueden extraer de su emplazamiento y usarlos para mantener alimentos frescos de manera temporal, por ejemplo en una bolsa isotérmica.



Manejo del aparato

Conectar el aparato

1. Pulsar la tecla **[11]**.
El aparato comienza a refrigerar. Una señal acústica, la pantalla de visualización de la temperatura del compartimento de congelación parpadeando y la iluminación de la tecla **alarm off** indican que la temperatura reinante en el interior del compartimento de congelación continúa siendo demasiado elevada (calor).
2. Pulsar la tecla **alarm off**.
La alarma acústica se desactiva.
3. Ajustar la temperatura deseada.
→ "Ajustar la temperatura" en la página 15

Advertencias relativas al funcionamiento del aparato

- El aparato puede necesitar varias horas hasta alcanzar todas las temperaturas seleccionadas. No introducir alimentos en el aparato antes de alcanzar las temperaturas seleccionadas.
- Gracias al sistema automático NoFrost, el compartimento de congelación permanece libre de escarcha. No es necesario efectuar la descongelación manual del mismo.
- Los lados frontales del compartimento del congelador son calentados ligeramente. De este modo se impide la formación de agua de condensación en la zona de la junta de la puerta.
- En caso de no poder abrir la puerta del compartimento de congelación inmediatamente después de cerrarla, aguardar unos instantes hasta que la depresión generada haya sido compensada.

Desconexión y apagado del aparato

Desconectar el aparato

- Pulsar la tecla **[11]**.
El aparato deja de enfriar.

Apagar el aparato

En caso de largos períodos de inactividad del aparato:

1. Pulsar la tecla **[11]**.
El aparato deja de enfriar.
2. Extraer el enchufe de conexión del aparato de la toma de corriente o desconectar el fusible de la instalación doméstica.
3. Limpiar el aparato.
4. Dejar el aparato abierto.

Ajustar la temperatura

Temperatura recomendada

Compartimento frigorífico:	+4 °C
Compartimento de congelación:	-18 °C

Compartimento frigorífico

- Pulsar la tecla **- +** repetidas veces hasta que la pantalla de visualización muestre la temperatura deseada.

Compartimento de congelación

- Pulsar la tecla **- +** repetidas veces hasta que la pantalla de visualización muestre la temperatura deseada.

Adhesivo OK

(no disponible en todos los modelos)

Si el adhesivo de temperatura muestra **OK** la temperatura en el interior del compartimento frigorífico es de +4 °C o inferior.

En caso de que el adhesivo no muestre **OK** habrá que ajustar de modo escalonado una temperatura más baja (más frío).

Al poner el aparato en marcha, éste puede necesitar hasta 12 horas para alcanzar la temperatura ajustada.

Ajuste correcto



Superfrío

Mediante esta función se enfría el compartimento frigorífico hasta alcanzar la temperatura más baja posible.

La función de superfrío se selecciona:

- antes de introducir grandes cantidades de alimentos
- si se desea enfriar rápidamente bebidas

Nota: Estando activada la función de superfrío, el nivel sonoro del aparato puede aumentar.

La función «Superfrío» se desactiva automáticamente pasadas 6 horas, volviendo el aparato a funcionamiento normal.

Activar / Desactivar la función «Superfrío»:

- Pulsar la tecla **super**. Si la función «Superfrío» está activada, la indicación **super** se ilumina.

Supercongelación

Mediante esta función se enfría el compartimento de congelación hasta alcanzar la temperatura más baja posible.

Conectar la función

«Supercongelación» por ejemplo:

- Para congelar los alimentos lo más rápidamente posible a fin de que conserven su valor nutritivo, vitaminas y buen aspecto:
- 4-6 horas antes de introducir alimentos frescos a partir de una cantidad superior a los 2 kg.
- para aprovechar la máxima capacidad de congelación del aparato
→ "Capacidad máxima de congelación" en la página 25

Nota: Estando activada la función de supercongelación, el nivel sonoro del aparato puede aumentar.

La función se desactiva automáticamente pasados 2 ½ días.

Activar / Desactivar la función «Supercongelación»

- Pulsar la tecla **super**. Cuando la función «Supercongelación» está activada, el indicador **super** se ilumina.

Modo de ahorro de energía

Si el aparato no se opera, el indicador de los elementos de mando pasa al modo de ahorro energético:

- El indicador de modo de ahorro de energía se ilumina.
- La intensidad luminosa de los indicadores de temperatura disminuye.
- Cuando las funciones «Superfrío» y/o «Supercongelación» están activadas, el indicador correspondiente se ilumina con la intensidad normal.

En cuanto se maneja el aparato (p. ej., se abre la puerta o se pulsa una tecla), los indicadores pasan a iluminarse con la intensidad normal.

Alarma

Alarma de puerta

Si la puerta del aparato permanece abierta durante un tiempo prolongado, se activa la alarma de la puerta (sonido constante).

- Cerrar la puerta.
La señal de aviso se desactiva.

Alarma de temperatura

En caso de que la temperatura en el compartimento de congelación sea demasiado elevada (calor), se activa la alarma de temperatura (se escucha un sonido intermitente, la indicación de temperatura parpadea, la tecla **alarm off** se enciende).

¡Atención!
Durante el proceso de descongelación de los alimentos pueden aparecer gérmenes que pueden ocasionar su deterioro.

No volver a congelar los alimentos que se hayan descongelado o empezado a descongelarse.

Sólo se podrán volver a congelar tras asarlos, freírlos o hervirlos. No se debe agotar al máximo el tiempo de caducidad de los alimentos congelados.

Nota: La alarma puede activarse, sin significar por ello ningún peligro de deterioro inmediato de los alimentos, en los casos siguientes:

- Al poner en marcha el aparato.
- Al introducir grandes cantidades de alimentos frescos en el compartimento de congelación.
- En caso de haber estado abierta la puerta del compartimento de congelación durante un periodo demasiado prolongado.

Para visualizar la temperatura más elevada registrada y desactivar la alarma acústica:

- Pulsar la tecla **alarm off**. En la pantalla de visualización se muestra brevemente la temperatura más elevada (calor) registrada en el compartimento de congelación. Seguidamente, la pantalla de visualización muestra la temperatura ajustada. A partir de este momento se volverá a calcular la temperatura más elevada registrada y se almacena en el sistema.

Nota: La tecla **alarm off** permanece iluminada hasta que se ha vuelto a alcanzar la temperatura ajustada.



Home Connect

Este aparato funciona con Wi-Fi y puede controlarse a través de un dispositivo móvil.

Nota: Wi-Fi es una marca registrada de Wi-Fi Alliance.

Si no está conectado a la red doméstica, funciona como un aparato refrigerador sin conexión a la red y se puede seguir manejando manualmente con los mandos.

Notas

- Tenga en cuenta las indicaciones de seguridad de este manual y asegúrese de respetarlas también si utiliza el aparato mediante la aplicación Home Connect desde fuera de casa.
→ *"Consejos y advertencias de seguridad"* en la página 4
- Tenga en cuenta también las indicaciones de la aplicación Home Connect.
- En todo caso, tiene prioridad el manejo desde el propio aparato. En ese momento no es posible controlarlo desde la aplicación Home Connect.

Configuración de Home Connect

Notas

- Después de encender el aparato, esperar al menos dos minutos, hasta que concluya la inicialización interna del mismo. Configurar Home Connect una vez concluida.
- Para poder establecer los ajustes a través de Home Connect, la aplicación Home Connect debe estar instalada en el dispositivo móvil. Para ello, consultar la documentación adjunta de Home Connect. Seguir los pasos indicados en la aplicación para establecer los ajustes.
- Si el aparato no se maneja durante un tiempo prolongado, el menú Home Connect se cierra automáticamente. Las indicaciones para abrir el menú Home Connect se encuentran al principio del capítulo correspondiente.

Conexión automática a la red doméstica (WLAN)

Cuando existe un router WLAN con función WPS, el aparato refrigerador puede conectarse automáticamente a la red doméstica.

1. Pulsar la tecla **alarm off**.
El indicador de temperatura del compartimento frigorífico muestra **Cn**.
2. Pulsar la tecla **+** compartimento frigorífico hasta que el indicador de temperatura del compartimento frigorífico muestre **AC** y el indicador de temperatura del congelador muestre **OF**.
3. Pulsar la tecla **+** congelador.
El aparato está listo para la conexión automática.
El indicador de modo de ahorro energético parpadea.
El indicador de temperatura del congelador muestra una animación durante 2 minutos.
Mientras dura esta animación, el aparato está listo para una conexión automática.
4. En esos 2 minutos, activar la función WPS en el router de la red doméstica (p. ej. pulsando la tecla WPS/WLAN; consultar la información al respecto en la documentación del router).
Si la conexión se realiza bien, el indicador de temperatura del congelador muestra **On** y se enciende el indicador de modo de ahorro energético.
El aparato refrigerador está listo para conectarse a la aplicación.

Nota: Si el indicador de temperatura del congelador muestra **OF**, no se ha podido establecer una conexión.

1. Compruebe que el aparato refrigerador se encuentre dentro del alcance de la red doméstica (WLAN).
2. Repetir el proceso o realizar la conexión manual.

Conexión manual a la red doméstica (WLAN)

Si el router WLAN no dispone de una función WPS o se desconoce, puede conectar el aparato refrigerador manualmente a la red doméstica.

1. Pulsar la tecla **alarm off**.
El indicador de temperatura del compartimento frigorífico muestra **Cn**.
2. Pulsar la tecla **+** compartimento frigorífico hasta que el indicador de temperatura del compartimento frigorífico muestre **SA** y el indicador de temperatura del congelador muestre **OF**.
3. Pulsar la tecla **+** congelador.
El aparato está listo para la conexión manual.
El indicador de modo de ahorro energético parpadea.
El indicador de temperatura del congelador muestra una animación.
Mientras dura esta animación, el aparato está listo para la conexión manual.
4. El aparato refrigerador ha ajustado una red WLAN propia con el nombre de red «HomeConnect».
Puede acceder a esta red con el dispositivo móvil.

5. En el menú de ajustes del dispositivo móvil, acceder a los ajustes de WLAN.
6. Conectar el dispositivo móvil a la red WLAN «HomeConnect».

Contraseña: «HomeConnect»

El establecimiento de la conexión puede durar hasta 60 segundos.
7. Una vez establecida la conexión, abrir la aplicación Home Connect en el dispositivo móvil.

La aplicación busca el aparato refrigerador.
8. Una vez encontrado el aparato refrigerador, introducir el nombre de la red («SSID») y la contraseña («Key») de la propia red doméstica (WLAN) en los campos correspondientes.
9. Confirmar con la tecla **Transferir a electrodomésticos**.
 - Si la conexión se realiza bien, el indicador de temperatura del congelador muestra **On** y se enciende el indicador de modo de ahorro energético.

Ahora puede conectar el aparato refrigerador con la aplicación.
 - Si el indicador de temperatura del congelador muestra **OF**, no se ha podido establecer una conexión.

Compruebe que el aparato refrigerador se encuentre dentro del alcance de la red doméstica (WLAN).

Repetir la operación.

Conectar el aparato refrigerador con la aplicación

1. Pulsar la tecla **alarm off**.

El indicador de temperatura del compartimento frigorífico muestra **Cn**.
2. Pulsar la tecla **+** compartimento frigorífico hasta que el indicador de temperatura del compartimento frigorífico muestre **PA** y el indicador de temperatura del congelador muestre **OF**.
3. Pulsar la tecla **+** congelador para conectar el aparato con la aplicación.

El indicador de temperatura del congelador muestra una animación y se enciende el indicador de modo de ahorro energético.
4. Esperar a que el aparato refrigerador aparezca en la aplicación Home Connect del dispositivo móvil.

Si el aparato refrigerador no se muestra automáticamente, primero seleccionar en la aplicación Home Connect **Buscar electrodomésticos** y, a continuación, seleccionar **Conectar electrodoméstico**.

5. Seguir las indicaciones de la aplicación hasta que finalice el proceso.

El indicador de temperatura del compartimento frigorífico muestra **Pa** y el indicador de temperatura del congelador muestra **On**.

El aparato refrigerador se ha conectado con la aplicación.

Si la conexión falla, comprobar si el dispositivo móvil está conectado a la red doméstica (WLAN).

A continuación, volver a establecer la conexión.

Cuando en el indicador de temperatura del congelador aparece **Er**, restablecer los ajustes de Home Connect.

Nota: Al hacerlo, se restablecerán todos los ajustes de Home Connect.

Comprobar la intensidad de la señal

La intensidad de la señal se debe comprobar cuando no funciona el establecimiento de la conexión.

1. Pulsar la tecla **alarm off**.
El indicador de temperatura del compartimento frigorífico muestra **Cn**.
2. Pulsar la tecla **+** compartimento frigorífico hasta que el indicador de temperatura del compartimento frigorífico muestre **SI**. En el indicador de temperatura del congelador aparece un valor entre 0 (no hay recepción) y 3 (recepción completa). El valor de intensidad de la señal debería ser 2 como mínimo. Si la intensidad de la señal es demasiado baja, puede interrumpirse la conexión.
 - Coloque el router y el aparato refrigerador más cerca uno de otro.
 - Asegúrese de que la conexión no está perturbada por paredes de apantallamiento.

- O bien instale un repetidor para intensificar la señal.

Activar las cámaras

Cuando el frigorífico está conectado a la red doméstica (WLAN) y a la aplicación Home Connect, puede activar las cámaras:

1. Pulsar la tecla **alarm off**.
El indicador de temperatura del compartimento frigorífico muestra **Cn**.
2. Pulsar la tecla **+** del compartimento frigorífico tantas veces como sea necesario hasta que el indicador de temperatura del compartimento frigorífico muestre **CA** y el indicador de temperatura del compartimento de congelación muestre **OF**.
3. Pulsar la tecla **+** el compartimento de congelación.

El indicador de temperatura del compartimento de congelación muestra **On** y se enciende el indicador del modo de ahorro energético.

Las cámaras están activadas.

Notas

- Si las cámaras están activadas y con la aplicación se consulta con frecuencia el contenido del frigorífico, se produce una elevada transferencia de datos.
- Las fotos pueden tardar hasta tres minutos en cargarse.
- Diferentes factores externos en la red doméstica e internet causan problemas de transferencia y el rechazo de imágenes. Ello no tiene ninguna repercusión sobre las funciones básicas del electrodoméstico.

Desactivar las cámaras:

1. Pulsar la tecla **alarm off**.
El indicador de temperatura del compartimento frigorífico muestra **Cn**.
2. Pulsar la tecla **+** del compartimento frigorífico tantas veces como sea necesario hasta que el indicador de temperatura del compartimento frigorífico muestre **CA** y el indicador de temperatura del compartimento de congelación muestre **On**.
3. Pulsar la tecla **+** del compartimento de congelación.
El indicador de temperatura del compartimento de congelación muestra **OF**.
Las cámaras están desactivadas.

Restablecer los ajustes de Home Connect

Si al intentar establecer la conexión, se produce un problema o si desea registrar el aparato en otra red doméstica (WLAN), los ajustes de Home Connect pueden restablecerse:

1. Pulsar la tecla **alarm off**.
El indicador de temperatura del compartimento frigorífico muestra **Cn**.
2. Pulsar la tecla **+** compartimento frigorífico hasta que el indicador de temperatura del compartimento frigorífico muestre **rE** y el indicador de temperatura del congelador muestre **OF**.
3. Pulsar la tecla **+** congelador.
El indicador de temperatura del congelador muestra una animación durante 15° segundos.
A continuación, el indicador de temperatura del congelador muestra **OF**.
El indicador de modo de ahorro de energía no está encendido.
Los ajustes de Home Connect se han restablecido.

Instalar la actualización del software de Home Connect

El aparato refrigerador comprueba a intervalos regulares si existen actualizaciones para el software Home Connect.

Si existe una actualización disponible, el indicador de la temperatura del compartimento frigorífico muestra «**UP**».

Pulsando cualquier tecla, el indicador se restablece a la temperatura ajustada.

Instalar actualización:

1. Pulsar la tecla **alarm off**.
El indicador de temperatura del compartimento frigorífico muestra **Cn**.
2. Pulsar la tecla **+** compartimento frigorífico hasta que el indicador de temperatura del compartimento frigorífico muestre **UP** y el indicador de temperatura del congelador muestre **OF**.
3. Pulsar la tecla **+** congelador.
El indicador de temperatura del congelador muestra una animación. La actualización se instala. Durante la instalación, todas las teclas están bloqueadas.
 - Una vez finalizada correctamente la instalación, el indicador de temperatura del congelador muestra **On**.
 - Si la instalación no se realiza correctamente, el indicador de temperatura del congelador muestra **Er**.
Volver a iniciar la actualización más adelante.
Si la instalación no se ha podido llevar a cabo tras varios intentos, informar al servicio de asistencia técnica.

Indicaciones sobre protección de datos

Al conectar por primera vez el aparato Home Connect a una red WLAN asociada a Internet, el aparato transmite las siguientes categorías de datos al servidor Home Connect (registro inicial):

- Identificación unívoca del aparato (compuesta por la clave del aparato y la dirección MAC del módulo de comunicación Wi-Fi utilizado).
- Certificado de seguridad del módulo de comunicación Wi-Fi (para la protección técnica de la información de la conexión).
- Las versiones actuales del software y el hardware del electrodoméstico.
- El estado de un posible restablecimiento previo a los ajustes de fábrica.

El registro inicial prepara la utilización de las funciones Home Connect y solo es necesario la primera vez que se vayan a utilizar estas funciones Home Connect.

Nota: Tener en cuenta que las funciones Home Connect solo se pueden utilizar en conexión con la aplicación Home Connect. Se puede consultar la información relativa a la protección de datos en la aplicación de Home Connect.

Declaración de conformidad

Por la presente, Robert Bosch Hausgeräte GmbH certifica que el aparato con la funcionalidad Home Connect cumple con los requisitos básicos y el resto de disposiciones vigentes de la Directiva 1999/5/CE.

Encontrará una declaración de conformidad con la directiva R&TTE detallada en www.bosch-home.com, en la página del producto correspondiente a su aparato, dentro de la sección de documentos adicionales.



Compartimento frigorífico

El compartimento frigorífico es el lugar ideal para guardar carne, embutido, pescado, productos lácteos, huevos y platos cocinados, así como pan, bollería y productos de repostería.

La temperatura se puede ajustar desde +2 °C ... +8 °C.

En el compartimento refrigerador, Usted también puede conservar a corto y medio plazo alimentos perecederos. Cuanto más baja (fría) sea la temperatura elegida, más lentamente se desarrollarán los procesos enzimáticos, químicos y de deterioro de los alimentos causados por microorganismos. Una temperatura de +4 °C o más baja (más fría) garantiza la frescura y conservación óptimas de los alimentos guardados en el frigorífico.

Puntos a observar al guardar los alimentos

Nota: Evite el contacto directo de los alimentos con la pared posterior del aparato.

De lo contrario la libre circulación del aire quedará afectada y los alimentos o envases podrían quedar adheridos a la pared.

- Guarde preferentemente alimentos en estado fresco y en perfectas condiciones.
De este modo conservarán su calidad y frescura durante más tiempo.
- En el caso de productos precocinados o alimentos envasados deberán observarse las fechas de caducidad o de consumo señaladas por el fabricante.
- Asimismo se aconseja envolver los alimentos bien o cubrirlos antes de introducirlos en el frigorífico a fin de que conserven su aroma, color y sabor.
De este modo se evita, además, que puedan producirse transferencias de sabor de un alimento a otro o decoloraciones de las piezas de plástico en el compartimento frigorífico.
- Dejar enfriar los alimentos o bebidas calientes hasta una temperatura ambiente antes de introducirlos en el aparato.

Prestar atención a las diferentes zonas de frío del compartimento frigorífico

En función de la circulación del aire en el interior del frigorífico, se crean en éste diferentes zonas de frío.

Zona más fría

La zona más fría se encuentra en la parte interior del panel posterior y en el compartimento fresco.

→ Fig. **1**

Nota: Guardar los alimentos más delicados (por ejemplo pescado, embutido, carne) en la zona de más frío.

La zona menos fría

La zona menos fría se encuentra en la parte superior de la contrapuerta.

Nota: Guardar, por ejemplo, en la zona menos fría el queso curado y la mantequilla. De esta manera el queso conservará su aroma y la mantequilla se podrá untar en el pan fácilmente.

Cajón para la verdura con regulador de humedad

→ Fig. **6**

El cajón para la verdura es el lugar ideal para guardar fruta y verdura frescas. En el cajón para la verdura, la humedad del aire se puede ajustar a través de un mando regulador y un cierre especial. De esta manera se pueden guardar la fruta y verdura hasta dos veces más tiempo que en caso de almacenamiento convencional.

es Compartimento de congelación

La humedad del aire en el cajón para la verdura se puede ajustar en función de la naturaleza y la cantidad de los alimentos que se vayan a guardar en el mismo:

- preferentemente para guardar fruta, así como en caso de existir una gran cantidad de alimentos frescos – menor nivel de humedad
- preferentemente para guardar verdura, así como en caso de carga mixta o existir una pequeña cantidad de alimentos frescos – mayor nivel de humedad

Notas

- La fruta (por ejemplo, piñas, plátanos, papayas y cítricos) y la verdura (berenjenas, pepinos, calabacines, pimientos, tomates y patatas) sensibles al frío deberán guardarse fuera del frigorífico a una temperatura de aprox. +8 °C a +12 °C a fin de conservar óptimamente su calidad y sabor.
- En función de la cantidad y el tipo de alimento guardado en el cajón para la verdura, puede formarse agua de condensación en el mismo. Eliminar el agua de condensación con un paño seco y adaptar el grado de humedad del aire del cajón para la verdura a través del mando regulador.

Compartimento fresco

→ Figura 7

El compartimento fresco tiene temperaturas más bajas que el compartimento frigorífico. Pueden registrarse temperaturas inferiores a 0 °C.

Es perfecto para guardar pescado, carne y embutido. No es apropiado para guardar lechugas, verduras ni alimentos sensibles al frío.

Puede ajustar la temperatura del compartimento fresco según sus necesidades:

- Temperaturas más bajas: desplazar el mando hacia la derecha
- Temperaturas más altas: desplazar el mando hacia la izquierda
- Recomendación: posición media



Compartimento de congelación

El compartimento de congelación es adecuado para:

- guardar productos ultracongelados
- preparar cubitos de hielo
- congelar alimentos frescos

La temperatura se puede ajustar desde -16 °C ... -24 °C.

En el compartimento refrigerador podrá conservar durante largo tiempo alimentos perecederos sin que sufran prácticamente pérdidas o mermas en su calidad, dado que las bajas temperaturas ralentizan fuertemente o incluso detienen los procesos de deterioro. Se conservan, en su mayor parte, el aspecto, el aroma y todos los contenidos valiosos de los alimentos.

El almacenamiento de alimentos durante largos periodos de tiempo deberá efectuarse a una temperatura de -18 °C o más baja.

El intervalo de tiempo entre el almacenamiento de alimentos frescos y la congelación total depende de los siguientes factores:

- Temperatura ajustada
- Tipo de alimento
- Cantidad de alimentos guardados en el congelador
- Cantidad de alimentos introducidos en el congelador y tipo de almacenamiento

Capacidad máxima de congelación

La máxima capacidad de congelación indica qué cantidad de alimentos se pueden congelar en 24 horas.

Las indicaciones relativas a la máxima capacidad de congelación se facilitan en la placa del aparato.

→ *"Familiarizándose con el aparato" en la página 12*

En caso de desear aprovechar la máxima capacidad de congelación del aparato, deberá conectarse la función supercongelación 24 horas antes de introducir los alimentos frescos en el compartimento de congelación.

Condiciones para alcanzar la máxima capacidad de congelación

1. Aproximadamente 24 horas antes de introducir los alimentos frescos: activar la función "Supercongelación".
→ *"Supercongelación" en la página 16*
2. Retirar los cajones del aparato y guardar los alimentos apilándolos directamente sobre las baldas y el fondo del compartimento de congelación.
3. Colocar los alimentos preferentemente en el compartimento superior. Allí se congelan más rápidamente.

4. Si la capacidad del compartimento superior no fuera suficiente para congelar las cantidades de alimentos deseadas, se pueden colocar los alimentos restantes en el compartimento situado inmediatamente debajo, comenzando por la parte delantera derecha.
5. Colocar los alimentos frescos lo más cerca posible de las paredes interiores.

Aprovechar toda la capacidad de congelación del aparato

Para introducir la mayor cantidad de alimentos posible en el compartimento de congelación:

- Retirar todos los elementos y accesorios.
- Los alimentos se pueden colocar directamente sobre las baldas y el fondo del compartimento de congelación.

Puntos a tener en cuenta al comprar alimentos ultracongelados

- Prestar atención a que el envoltorio del alimento o producto congelado no presente ningún tipo de daño.
- Verifique la fecha de caducidad de los alimentos. Cerciórese de que ésta no ha vencido.
- La indicación de la temperatura del congelador del supermercado en donde adquiera los alimentos deberá señalar un valor mínimo de $-18\text{ }^{\circ}\text{C}$.
- Procure transportar a casa los alimentos congelados envueltos en una bolsa isotérmica. Una vez en el hogar, deberá colocarlos inmediatamente en el congelador.

Prestar atención al colocar los alimentos

- Congelar preferentemente grandes cantidades de alimentos frescos en el compartimento superior. Aquí los alimentos se congelan de modo especialmente rápido y cuidadoso.
- Colocar los alimentos distribuyéndolos uniformemente en los compartimentos o los cajones de congelación.
- Los productos congelados que ya hubiera en el compartimento de congelación no deberán entrar en contacto con los alimentos frescos que se desean congelar. En caso necesario, recoger y apilar los alimentos congelados en los cajones de congelación.
- Cerciónese de que el cajón de congelación esté introducido a tope en el aparato a fin de asegurar una correcta circulación del aire por el aparato.

Congelar alimentos frescos

Si decide congelar los alimentos, utilice únicamente alimentos frescos y en perfectas condiciones.

Los alimentos que se consumen cocinados, asados o hechos al horno son más apropiados para ser congelados que los alimentos que se consumen crudos.

Antes de congelar, se deben llevar a cabo algunos procesos de preparación en función del tipo de alimento para preservar el valor nutritivo, el aroma y el color de la mejor forma posible:

- Verdura: lavarla, trocearla, escaldarla.
- Fruta: lavarla, quitarle los huesos y eventualmente pelarla. Dado el caso, añadirle azúcar o una solución de ácido ascórbico.

Encontrará indicaciones en la documentación correspondiente.

Alimentos adecuados para la congelación:

- Productos de panadería
- Pescado y marisco
- Carne
- Carne, caza y aves
- Verduras y hortalizas, frutas y hierbas aromáticas
- Huevos sin cáscara
- Productos lácteos tales como queso, mantequilla y requesón
- Platos cocinados y restos de comidas como por ejemplo sopas, potajes, carnes o pescados cocinados, platos de patatas, gratinados y postres

Alimentos que no deben congelarse:

- Verduras que se consumen normalmente crudas, como por ejemplo lechugas o rabanitos
- Huevos con su cáscara o huevos duros
- Uvas
- Manzanas enteras, peras y melocotones
- Yogur, leche agria, nata fresca acidulada, crema fresca y mayonesa

Envasado de los alimentos

La elección del material del envoltorio y el tipo de envasado adecuados a los alimentos es determinante para conservar su calidad y evitar las quemaduras por frío de los mismos.

1. Introducir los alimentos en el envoltorio previsto a dicho efecto.
2. Eliminar todo el aire que pudiera haber en el envase.
3. Envasar los alimentos herméticamente para que no se deshidraten o pierdan su sabor.
4. Marcar los envases, indicando su contenido y la fecha de congelación.

Materiales indicados para el envasado de los alimentos:

- Láminas (film) de plástico
- Bolsitas y láminas (film) de polietileno
- Papel de aluminio
- Cajitas y envases específicos para la congelación de alimentos

Materiales apropiados para el cierre de los envases:

- Gomas elásticas
- Clips de plástico
- Cinta adhesiva no congelable

Materiales no apropiados para el envasado de alimentos:

- Papel de empaquetar
- Papel apergaminado
- Celofán
- Bolsas de la basura y bolsitas de plástico de la compra ya usadas

Plazos de conservación de los alimentos congelados a una temperatura de -18 °C:

El pescado, el embutido y los platos cocinados, así como el pan y la bollería:	hasta 6 meses
Carne, aves:	hasta 8 meses
Frutas, verduras:	hasta 12 meses

Descongelar los alimentos

El método de descongelación se deberá adaptar al tipo de alimento y al objetivo de utilización, para mantener la calidad del producto lo mejor posible.

Métodos de descongelación:

- En el frigorífico (adecuado especialmente para alimentos de origen animal como pescado, carne, queso y requesón)
- A temperatura ambiente (pan)
- Microondas (alimentos para ser preparados y consumidos de forma inmediata)
- Horno/cocina (alimentos para ser preparados y consumidos de forma inmediata)

¡Atención!

No volver a congelar los alimentos que se hayan descongelado o empezado a descongelarse. Solo se podrán volver a congelar tras asarlos, freírlos o hervirlos.

No se debe agotar el tiempo máximo de almacenamiento de los alimentos congelados.



Al descongelar el aparato

Gracias al sistema automático NoFrost, el aparato permanece libre de escarcha. Por tanto, no es necesario un desescarchado.



Limpieza

¡Atención!

Evitar los daños o desperfectos en el aparato y en su equipamiento.

- No utilizar detergentes que contengan arena, cloro o ácidos.
¡No emplear tampoco disolventes!
- No emplear esponjas abrasivas.
En las superficies metálicas podría producirse corrosión.
- No lavar nunca las bandejas, compartimentos o estantes del aparato en el lavavajillas.
¡Las piezas pueden deformarse!

Proceder como se indica a continuación:

1. Desconectar el aparato.
2. Extraer el enchufe de la red eléctrica o desconectar el fusible.
3. Retirar los alimentos y guardarlos en un lugar fresco.
Colocar acumuladores de frío directamente sobre los alimentos si se dispone de ellos.
4. En caso de que se haya formado una capa de escarcha, esperar a que se descongele.
5. Limpiar el aparato con un paño suave, agua templada y un poco de jabón líquido pH neutro.

¡Atención!

Evite que el agua de lavado entre en contacto con la iluminación o entre en las aberturas de ventilación.

6. Limpiar la junta de la puerta solo con agua, secándola bien a continuación.
7. Volver a conectar el aparato a la red, encenderlo e introducir los alimentos.

Limpiar los accesorios

Retirar los elementos variables del aparato para su limpieza.

→ "Equipamiento interior"
en la página 13

Cámara

Debido al cambio de temperaturas y la humedad del aire, las lentes de la cámara podrían empañarse.

Para evitar que se empañen, tratarlas con un repelente de lluvia convencional.

Para este tratamiento y para la limpieza, utilizar un paño de microfibra.



Olores

En caso de comprobar olores desagradables:

1. Desconectar el aparato con la tecla «Conexión/Desconexión» .
2. Retirar todos los alimentos del aparato.
3. Limpiar el interior del aparato. → "Limpieza" en la página 28
4. Limpiar todos los envases de los alimentos.
5. Envasar herméticamente los alimentos que desarrollen un fuerte olor, a fin de evitar la formación de olores en el aparato.
6. Volver a conectar el aparato.
7. Colocar y ordenar los alimentos.
8. Verificar al cabo de 24 horas si se ha vuelto a producir olor en el aparato.



Iluminación

Su aparato está equipado con una iluminación por diodos luminosos (LEDs) exenta de mantenimiento.

Las reparaciones de este tipo de iluminación sólo podrán ser realizadas por personal técnico del Servicio de Asistencia Técnica Oficial de la marca o autorizado oficialmente por el fabricante.

Si el aparato permanece abierto durante más de 10 minutos, la iluminación se desconecta automáticamente.



Ruidos

Ruidos normales

Ruidos en forma de murmullos

sordos: Los motores están trabajando (compresores, ventilador).

Ruidos en forma de gorgoteo: Se producen al penetrar el líquido refrigerante en los tubos delgados una vez que ha entrado en funcionamiento el compresor.

Ruidos en forma de clic: El motor, los interruptores o las electroválvulas se conectan/desconectan.

Hacer clic en la cámara: finalización del modo de espera y calibración de la cámara. No se produce ninguna transferencia de datos.

Chasquido: se está produciendo una descongelación automática.

Ruidos que se pueden evitar fácilmente

El aparato está colocado en posición desnivelada: Nivelar el aparato con ayuda de un nivel de burbuja. Calzar el aparato en caso necesario.

El aparato «está en contacto»: separar el aparato de los muebles o aparatos con los que está en contacto.

Los cajones o bandejas vibran o están atascadas: Verificar los elementos desmontables y, en caso necesario, colocarlos en un nuevo emplazamiento.

Las botellas o recipientes entran en contacto mutuo: Separar algo las botellas y los recipientes.

¿Qué hacer en caso de avería?

Antes de avisar al Servicio de Asistencia Técnica deberá comprobar si la avería o fallo que usted ha constatado se encuentra recogida en los siguientes consejos y advertencias.

La temperatura difiere considerablemente del valor ajustado.

Desconectar el aparato y aguardar cinco minutos.
→ "Desconexión y apagado del aparato"
en la página 14
Si la temperatura es demasiado elevada (calor), verifique al cabo de unas pocas horas si se ha producido una aproximación a la temperatura ajustada.
Si la temperatura es demasiado baja (frío), verifique la temperatura nuevamente al día siguiente.

No se ilumina ninguna pantalla ni ninguno de los pilotos de aviso.

El enchufe del aparato no está correctamente insertado en la toma de corriente.	Introducir el enchufe del aparato en la toma de corriente.
El fusible se ha disparado.	Verificar el fusible.
Se ha producido un corte del suministro de corriente eléctrica.	Verificar si hay corriente.

El indicador parpadea.

La temperatura en el interior del compartimento de congelación es demasiado elevada (calor).	Tras pulsar la tecla alarm off se muestra durante 5 segundos la temperatura más elevada registrada en el compartimento de congelación. Pulsar la tecla alarm off . La pantalla de visualización deja de parpadear.
--	--

El aparato no enfría; la pantalla de visualización de la temperatura y la iluminación interior lucen.

El modo demo está activado.	Mantener pulsada la tecla alarm off durante 10 segundos hasta que se escuche una señal acústica de confirmación. Aguardar y verificar si el aparato enfría.
-----------------------------	--

El piloto parpadea, se escucha una señal acústica de aviso y la tecla alarm off se ilumina.

	Pulsar la tecla alarm off . La alarma está desactivada.
La puerta del aparato está abierta.	Cerrar la puerta del aparato.

El piloto parpadea, se escucha una señal acústica de aviso y la tecla alarm off se ilumina.

Las aberturas de ventilación y aireación están obstruidas.

Eliminar la causa de la obstrucción.

Se ha introducido una gran cantidad de alimentos frescos.

No superar la máxima capacidad de congelación de alimentos frescos del aparato.

El desescarchado automático ha dejado de funcionar; no se alcanza la temperatura ajustada.

La puerta del congelador ha estado abierta durante demasiado tiempo. El evaporador (generador de frío) en el sistema NoFrost tiene mucha escarcha.

Para desescarchar el evaporador, retirar los recipientes con los productos congelados y guardarlos bien aislados en un lugar frío.

- Desconectar el aparato y retirarlo de la pared. Dejar la puerta del aparato abierta.
- Al cabo de 20 minutos comienza a correr el agua de descongelación hasta la bandeja de evaporación situada en la parte posterior del aparato.

→ Figura **11**

Para evitar que el agua de descongelación rebose en la bandeja de evaporación, absorber el agua de descongelación con una esponja. Cuando deje de entrar agua en la bandeja de evaporación, el evaporador estará desescarchado.

Limpiar el interior del aparato.

Volver a poner en marcha el aparato.

Las cámaras no hacen fotos.

Las cámaras no están activadas en Home Connect.

Activar las cámaras.

Las cámaras hacen fotos borrosas.

La puerta se ha cerrado demasiado rápido.

Cerrar la puerta más despacio.

Lentes de la cámara empañadas

La puerta del electrodoméstico ha permanecido abierta durante demasiado tiempo.

Limpiar las lentes de la cámara con un paño de microfibra.

No dejar la puerta del electrodoméstico abierta durante demasiado tiempo.

El indicador de modo de ahorro energético parpadea en el modo Home Connect.

Avería del servidor

Esperar algunos minutos.

En el dispositivo móvil se ha desactivado la conexión con el servidor.

Activar la conexión con el servidor.

El indicador de modo de ahorro energético parpadea en el modo Home Connect.

El aparato refrigerador no recibe señales WLAN.

Verificar la intensidad de la señal.

No hay conexión a Internet o ésta es débil.

Comprobar la conexión a Internet en el router.



Servicio de Asistencia Técnica

En caso de no poder subsanar las averías deberá ponerse en contacto con el Servicio de Asistencia Técnica Oficial de la marca. Nosotros encontraremos la solución adecuada, incluso para evitar desplazamientos innecesarios de los técnicos.

Los datos de contacto de los centros y delegaciones más cercanos del Servicio de Asistencia Técnica Oficial se facilitan a continuación o figuran en la lista adjunta.

Al solicitar la intervención del Servicio de Asistencia Técnica, no olvide indicar el Número de producto (E-Nr.) y el Número de fabricación (FD-Nr.) de su unidad. Ambos números se encuentran en la placa de características del aparato.

→ *"Familiarizándose con el aparato" en la página 12*

Confíe en la profesionalidad y el buen saber hacer del fabricante. De este modo usted asegura que la reparación sea realizada por personal técnico especializado y debidamente instruido que, además, dispone de los repuestos originales del fabricante para su aparato.

Reparación y asesoramiento en caso de avería













Los datos de contacto para cada país se encuentran en el directorio de centros del Servicio de Asistencia Técnica.





E 902 245 255

Garantía

Para más información sobre las condiciones de garantía en su país deberá contactar con el Servicio de Asistencia Técnica Oficial de la marca, su Distribuidor o consultar nuestra página Web.

pt Índice

 Instruções de segurança	35	 Alarme	45
Relativamente a este manual	35	Alarme da porta	45
Perigo de explosão.	35	Alarme de temperatura	45
Perigo de choque eléctrico	35	 Home Connect	46
Perigo de queimaduras devido ao frio	36	Configurar Home Connect.	47
Perigo de ferimentos	36	Instalar a atualização do software Home Connect	50
Perigos devido ao agente refrigerante	36	Nota sobre a proteção de dados . . .	51
Evitar riscos para crianças e pessoas susceptíveis	37	Declaração de conformidade	51
Danos materiais	37	 Zona de refrigeração	52
Peso	37	Ter em atenção ao colocar alimentos.	52
 Utilização de acordo com o fim a que se destina	38	Ter em atenção as zonas de frio dentro da zona de refrigeração. . . .	52
 Proteção do meio ambiente	38	Gaveta de legumes com regulador de humidade	52
Embalagem	38	Compartimento de ultra-refrigeração	53
Aparelho antigo	38	 Zona de congelação	53
 Instalação e ligação	39	Capacidade máxima de congelação	54
Âmbito de fornecimento	39	Aproveitar totalmente a capacidade de congelação	54
Dados Técnicos	39	Compra de alimentos ultracongelados.	54
Instalar o aparelho	39	Ao arrumar alimentos, ter atenção . .	54
Poupar energia	40	Congelação de alimentos frescos . . .	55
Antes da primeira utilização	41	Descongelação dos alimentos	56
Ligação eléctrica	41	 Descongelação	56
 Familiarização com o aparelho	42	 Limpeza	56
Aparelho	42	Limpeza do equipamento	57
Elementos de comando	42		
Equipamento interior.	43		
 Utilizar o aparelho	44		
Ligar o aparelho	44		
Desligar e desactivar o aparelho . . .	44		
Ajustar a temperatura	44		
Super refrigeração	45		
Super congelação	45		
Modo de poupança de energia	45		

	Odores	57
	Iluminação	57
	Ruídos	58
	Ruídos normais.....	58
	Evitar ruídos.....	58
	Anomalias, o que fazer?	58
	Assistência Técnica	60
	Pedido de reparação e aconselhamento em caso de anomalias.....	60
	Garantia.....	60

Instruções de segurança

Este aparelho cumpre as disposições de segurança aplicáveis a aparelhos eléctricos e está livre de interferências.

O circuito de frio foi testado quanto à sua estanquidade.

Relativamente a este manual

- Leia e respeite o manual de utilização e montagem. Delas constam informações importantes sobre instalação, utilização e manutenção do aparelho.
- O fabricante não se responsabiliza por danos decorrentes da não observância de instruções e avisos que constem do manual de utilização e montagem.
- Conserve todos os documentos para uso posterior e para o proprietário seguinte.

Perigo de explosão

- Nunca utilizar aparelhos eléctricos dentro do aparelho (por ex. aquecedores, aparelhos eléctricos para fazer gelados).
- Não guardar no aparelho produtos que contenham gases propulsores combustíveis (p. ex., latas de pulverização) nem substâncias explosivas.
- Álcool de elevada percentagem só pode ser guardado no aparelho, se em recipiente hermeticamente fechado e em posição vertical.

Perigo de choque eléctrico

Instalações e reparações inadequadas podem acarretar perigos vários para o utilizador.

- No caso de cabo eléctrico danificado: Desligar imediatamente o aparelho da alimentação eléctrica.
- Solicitar a reparação do aparelho exclusivamente ao fabricante, ao serviço de assistência técnica ou a pessoa com qualificação equivalente.

- Utilizar apenas peças originais do fabricante. Com estas peças, o fabricante garante que os requisitos de segurança sejam cumpridos.
- Uma extensão do cabo de ligação à rede só pode ser adquirida através dos Serviços Técnicos.

Perigo de queimaduras devido ao frio

- Não levar imediatamente à boca alimentos acabados de retirar da zona de congelação.
- Evitar o contacto prolongado da pele com produtos congelados, gelo ou os tubos na zona de congelação.

Perigo de ferimentos

Recipientes com bebidas gaseificadas podem rebentar. Não guardar bebidas gaseificadas na zona de congelação.

Perigos devido ao agente refrigerante

Nos tubos do circuito de refrigeração encontram-se pequenas quantidades de R600a, que é um agente refrigerante ecológico, mas inflamável. Não prejudica a camada de ozono nem aumenta o efeito estufa. Em caso de fuga do agente refrigerante, este pode ser prejudicial para os olhos ou pode inflamar-se.

- Não danificar os tubos

Em caso de danos nos tubos:

- Manter o aparelho longe de fogo ou fontes de ignição.
- Arejar o local.
- Desligar o aparelho e retirar a ficha da tomada.
- Contacte a assistência técnica.

Evitar riscos para crianças e pessoas susceptíveis

Em perigo estão:

- crianças,
- pessoas com limitações físicas, psíquicas ou mentais,
- pessoas que não tenham conhecimentos suficientes sobre uma operação segura do aparelho.

Medidas:

- Certificar-se de que crianças e pessoas susceptíveis compreenderam os riscos existentes.
- Uma pessoa responsável pela segurança deve instruir e supervisionar crianças e pessoas susceptíveis a riscos.
- Só permitir a utilização do aparelho a crianças com mais de 8 anos.
- Supervisionar as crianças em caso de trabalhos de limpeza e manutenção.
- Nunca deixe que crianças brinquem com o aparelho.

Perigo de asfixia

- No caso de aparelhos com fechadura: Guardar a chave fora do alcance das crianças.
- Não deixar a embalagem e seus componentes ao alcance de crianças.

Danos materiais

Para evitar danos materiais:

- Não pisar nem apoiar-se no rodapé, em saliências ou portas.
- Manter as peças de plástico e os vedantes da porta livres de óleos e gorduras.
- Puxar pela ficha, não pelo cabo eléctrico.

Peso

Ao instalar e transportar o aparelho, lembre-se de que pode ser muito pesado.
→ "*Local da instalação*"
na página 39



Utilização de acordo com o fim a que se destina

Use este aparelho

- só para refrigerar e congelar alimentos e preparar gelo.
- apenas em ambiente doméstico e casas privadas.
- apenas de acordo com estas instruções de serviço.

O aparelho foi concebido para ser utilizado até a uma altitude de 2000 metros acima do nível do mar, no máximo.



Proteção do meio ambiente

Embalagem

Os materiais não são poluentes e são reutilizáveis.

- Eliminar a embalagem de forma ecológica.
- Informe-se sobre os meios de eliminação de resíduos junto do seu vendedor especializado ou dos órgãos de administração pública.

Aparelho antigo

Através duma reciclagem compatível com o meio ambiente, podem ser recuperadas matérias primas valiosas.



Aviso

Crianças podem fechar-se dentro do aparelho e asfixiar!

- Para dificultar a entrada de crianças, não remover as prateleiras e as gavetas do aparelho.
- Manter as crianças afastadas do aparelho fora de serviço.

Atenção!

Podem haver fuga de agente refrigerante e gases nocivos.

Não danificar os tubos do circuito de refrigeração nem o isolamento.

1. Desligue a ficha da tomada.
2. Cortar o cabo eléctrico.
3. Eliminar o aparelho em conformidade com as normas vigentes.



Este aparelho está marcado em conformidade com a Directiva 2012/19/UE relativa aos resíduos de equipamentos eléctricos e electrónicos (waste electrical and electronic equipment - WEEE).

A directiva estabelece o quadro para a criação de um sistema de recolha e valorização dos equipamentos usados válido em todos os Estados Membros da União Europeia.



Instalação e ligação

Âmbito de fornecimento

Depois de desembalar o aparelho, há que verificar todas as peças quanto eventuais danos de transporte.

Em caso de reclamações, contactar o comerciante a quem comprou o aparelho ou a nossa Assistência Técnica.

→ "Assistência Técnica" na página 60

O fornecimento é constituído pelas seguintes peças:

- Aparelho de instalação livre
- Equipamento (dependente do modelo)
- Manual de instruções
- Folheto sobre Assistência Técnica
- Anexo sobre garantia
- Informações sobre consumo de energia e ruídos

Dados Técnicos

O agente refrigerante, o volume útil e outros dados técnicos encontram-se indicados na placa de características.

→ "Familiarização com o aparelho" na página 42

Instalar o aparelho

Local da instalação

Quanto mais agente de refrigeração existir num aparelho, maior tem que ser o espaço onde se encontra o aparelho. Em espaços muito pequenos e havendo uma fuga, pode formar-se uma mistura de gás/ar inflamável.

Por cada 8 gramas de agente de refrigeração, o espaço da instalação tem que ser, no mínimo, de 1 m³.

A quantidade de agente refrigerador do seu aparelho vem indicada na placa de características, que se encontra no interior do aparelho.

→ "Familiarização com o aparelho" na página 42

Dependendo do modelo, o aparelho pode pesar até 81 kg.

Temperatura ambiente admissível

A temperatura ambiente admissível depende da classe climática do aparelho.

Poderá encontrar indicações referentes à classe climática na placa de características.

→ "Familiarização com o aparelho" na página 42

Classe climática	Temperatura ambiente admissível
SN	+10 °C ... 32 °C
N	+16 °C ... 32 °C
ST	+16 °C ... 38 °C
T	+16 °C ... 43 °C

O aparelho é totalmente operacional dentro da temperatura ambiente admissível.

Se um aparelho da classe climática SN funcionar a uma temperatura ambiente mais fria, pode-se presumir que o aparelho não sofrerá quaisquer danos até uma temperatura ambiente de +5 °C.

Poupar energia

Se respeitar as seguintes instruções, o aparelho consome menos energia.

Conselho: A disposição dos elementos do equipamento não tem influência sobre o consumo energético do aparelho.

Instalar o aparelho	
Proteger o aparelho contra radiação directa do Sol.	Com temperaturas ambiente mais baixas, o aparelho tem de arrefecer menos vezes, consumindo assim menos energia.
Instalar o aparelho à maior distância possível de aquecimentos, fogão e outras fontes de calor: Em relação a fogões eléctricos e a gás: 3 cm. Em relação a fogões a óleo ou a carvão 30 cm. Conselho: Se isso não for possível, colocar uma placa de isolamento entre a fonte de calor e o aparelho.	
Seleccionar um local de instalação com temperatura ambiente de aproximadamente 20 °C.	O ar na parede posterior do aparelho não aquece assim tanto. O aparelho consome menos energia quando o ar quente pode ser evacuado.
Se existente: Montar o distanciador em relação à parede, para atingir o consumo de energia indicado para o aparelho (ver instruções de montagem). Uma distância reduzida em relação à parede não limita o aparelho quanto ao seu funcionamento. O consumo de energia pode aumentar ligeiramente. Atenção! Perigo de queimadura! Algumas peças do aparelho ficam quentes durante o seu funcionamento. Tocar nessas peças pode causar queimaduras.	
Não cobrir nem colocar nada sobre as aberturas de ventilação. → Figura 3	
Arejar o espaço todos os dias.	

Utilizar o aparelho

Abrir a porta do aparelho apenas brevemente.	O ar dentro do aparelho não aquece assim tanto.
Alimentos comprados devem ser rapidamente transportados em um saco térmico e arrumados no aparelho.	O aparelho tem de arrefecer menos vezes, consumindo assim menos energia.
Deixar arrefecer alimentos e bebidas, antes de os arrumar no aparelho.	
Colocar alimentos a descongelar na zona de refrigeração para aproveitar o frio dos alimentos.	
Deixar sempre algum espaço entre os alimentos e a parede posterior do aparelho.	Assim o ar pode circular a humidade do ar mantém-se constante. O aparelho tem de arrefecer menos vezes, consumindo assim menos energia.
Embarcar hermeticamente os alimentos.	
Aspirar a parte posterior do aparelho uma vez por ano.	O ar na parede posterior do aparelho não aquece assim tanto. O aparelho consome menos energia quando o ar quente pode ser evacuado.
Não cobrir nem colocar nada sobre as aberturas de ventilação.	

Antes da primeira utilização

1. Retirar o material informativo e remover fita cola e películas de protecção.
2. Limpar o aparelho.
→ "Limpeza" na página 56

Ligação eléctrica

Atenção!

Não ligar o aparelho a fichas electrónicas de poupança de energia.

Conselho: Pode ligar o aparelho a inversores com injeção na rede e a inversores de rede isolada. Inversores com injeção na rede são utilizados em sistemas fotovoltaicos com ligação directa à rede eléctrica pública. No caso de soluções de rede isolada, é necessário usar inversores correspondentes. Soluções de rede isolada, p. ex., em navios ou casas de montanha, não têm ligação directa à rede eléctrica pública.

1. Depois da instalação do aparelho, aguardar, pelo menos, 1 hora até se ligar o aparelho à alimentação eléctrica para se evitar danos no compressor.
2. Ligar o aparelho a uma tomada eléctrica instalada conforme as normas.

A tomada deve cumprir os seguintes requisitos:

Tomada com	220 V ... 240 V
Condutor de	50 Hz
protecção	
Fusível	10 A ... 16 A

Fora da Europa: Verificar se o tipo de corrente indicado para o aparelho corresponde aos valores da rede eléctrica. Os valores relativos ao aparelho encontram-se na placa de características.

→ "Familiarização com o aparelho" na página 42

3. Ligar o aparelho a uma tomada que se encontre próxima do aparelho. Deve ser possível aceder facilmente à tomada, mesmo depois da instalação do aparelho.

Familiarização com o aparelho

Desdobre a última página com as figuras. É possível que existam divergências entre o aparelho e as figuras, dependendo do equipamento no aparelho.

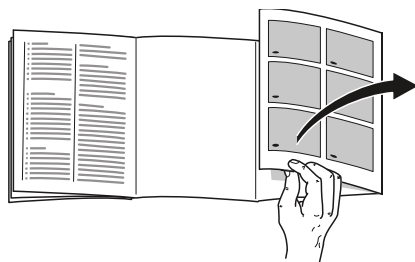

Aparelho

→ Fig. **1**

* Não existente em todos os modelos.

- A** Zona de refrigeração
- B** Zona de congelação

- 1**-**10** Elementos de comando
- 11** Interruptor principal para ligar/desligar
- 12** Iluminação
- 13** Prateleira
- 14** Câmara
- 15** Abertura de ventilação (compartimento de refrigeração)
- 16** Compartimento de ultrarrefrigeração
- 17** Gaveta de legumes com regulador de humidade
- 18** Placa de características
- 19** Gavetas de congelados
- 20** Calendário de congelação

- 21** Pés de enroscar
- 22*** Compartimento para queijo e manteiga
- 23** Prateleira para garrafas grandes

Elementos de comando

→ Fig. **2**

- 1** Indicação de temperatura da zona de refrigeração
Indica a temperatura regulada em °C.
- 2** Indicação **super**
Acende-se se a superrefrigeração estiver ligada.
- 3** Indicação de temperatura da zona de congelação
Indica a temperatura regulada em °C.
- 4** Indicação **super**
Acende-se se a supercongelação estiver ligada.
- 5** Tecla **alarm off**
Desliga o aviso sonoro.
- 6** Indicação Modo de poupança de energia
Acende-se se o aparelho não estiver em utilização.
- 7** Tecla **- +** Zona de refrigeração
Regula a temperatura da zona de refrigeração.
- 8** Tecla **super** Zona de refrigeração
Liga ou desliga a super refrigeração.
- 9** Tecla **- +** Zona de congelação
Regula a temperatura da zona de congelação.
- 10** Tecla **super** Zona de congelação
Liga ou desliga a super congelação.

Equipamento interior

(não existente em todos os modelos)

Câmara

→ Fig. **1**/14

De cada vez que a porta é fechada, as câmaras tiram uma foto do interior do aparelho e das prateleiras da porta. Com o Home Connect pode aceder às fotos com um aparelho móvel.

Conselho: Imagens desfocadas são um sinal de que a porta foi fechada demasiado rápido. Para garantir uma qualidade de imagem suficiente, feche a porta lentamente!

Prateleira

→ Fig. **8**

Para mudar a posição da prateleira:

- Puxar e remover a prateleira.

Prateleira variável

→ Figura **5**

Pode armazenar aqui alimentos e garrafas:

- Puxar a prateleira para a frente, rebaixar e pressioná-la para trás.

Recipiente

→ Fig. **4**

Para remover o recipiente:

- Puxar o recipiente para fora até prender, elevá-lo à frente e retirá-lo.

Prateleira

→ Fig. **9**

Para remover o compartimento:

- Levantar e remover o compartimento.

Suporte para garrafas

→ Fig. **10**

Ao abrir e fechar a porta:

- O suporte de garrafas impede que garrafas se virem.

Calendário de congelação

→ Fig. **1**/20

O calendário de congelação indica o tempo máximo de armazenamento, em meses, no caso de uma congelação a -18°C .

Cuvete de gelo

Pode preparar cubos de gelo:

1. Encher a cuvette até 3/4 com água e colocá-la na zona de congelação.

Conselho: Se a cuvette estiver agarrada, utilizar apenas um objecto rombo para a soltar (por ex. cabo de uma colher).

2. Para soltar os cubos de gelo, colocar a cuvette sob água corrente e trocê-la ligeiramente.

Acumulador de frio

No caso de falha de electricidade ou de uma avaria:

- O acumulador de frio atrasa o aquecimento dos produtos congelados.

Conselho: O tempo de conservação é prolongado, se o acumulador de frio for colocado directamente sobre os alimentos na gaveta superior.

Pode retirar o acumulador de frio para manter temporariamente alimentos frios, p. ex., numa mala térmica.



Utilizar o aparelho

Ligar o aparelho

1. Premir a tecla **[11]**.
O aparelho começa a refrigerar. Aviso sonoro, indicador de temperatura da zona de congelação a piscar e tecla **alarm off** acesa indicam que a zona de congelação ainda está demasiado quente.
2. Premir a tecla **alarm off**.
O aviso sonoro desliga-se.
3. Ajustar a temperatura pretendida.
→ "Ajustar a temperatura" na página 44

Indicações sobre o funcionamento

- Depois do aparelho ligado, pode demorar horas até que as temperaturas reguladas sejam atingidas. Não guardar alimentos antes de a temperatura seleccionada ser atingida.
- Graças ao sistema NoFrost totalmente automático, não há formação de gelo na zona de congelação.
A descongelação não é necessária.
- As zonas frontais e exteriores do aparelho ficam, por vezes, ligeiramente quentes. Isto evita a formação de condensação na zona do vedante da porta.
- Se não conseguir abrir a porta da zona de congelação, imediatamente após a ter fechado, deverá aguardar um momento até que seja compensado o vácuo formado entretanto.

Desligar e desactivar o aparelho

Desligar o aparelho

- Premir a tecla **[11]**.
O aparelho já não refrigera.

Desactivar o aparelho

Se o aparelho não for utilizado por um longo período de tempo:

1. Premir a tecla **[11]**.
O aparelho já não refrigera.
2. Retirar a ficha da tomada ou desligar o disjuntor.
3. Limpar o aparelho.
4. Deixar o aparelho aberto.

Ajustar a temperatura

Temperatura recomendada

Zona de refrigeração:	+4 °C
Zona de congelação:	-18 °C

Zona de refrigeração

- Premir a tecla **- +** as vezes necessárias até o indicador exibir a temperatura desejada.

Zona de congelação

- Premir a tecla **- +** as vezes necessárias até o indicador exibir a temperatura desejada.

Autocolante OK

(não existente em todos os modelos)

Com o autocolante **OK** pode verificar se a zona de refrigeração atinge uma temperatura igual ou inferior a +4 °C.

Se o autocolante não indicar **OK**, reduzir gradualmente a temperatura.

Após a colocação do aparelho em funcionamento, pode demorar até 12 horas para a temperatura ser alcançada.

Regulação correcta



Super refrigeração

Com a super refrigeração, a zona de refrigeração fica o mais frio possível.

Activar a super refrigeração, por ex.:

- antes da colocação de grande quantidade de alimentos
- para a refrigeração rápida de bebidas

Conselho: Se a super refrigeração estiver ligada, os ruídos de funcionamento podem ser mais elevados.

Após 6 horas, o aparelho volta ao modo de funcionamento normal.

Ligar/desligar a Super Refrigeração:

- Premir a tecla **super**.
A indicação **super** acende-se, se a Super Refrigeração estiver ligada.

Super congelação

Com a super congelação, a zona de congelação fica o mais frio possível.

Activar a super congelação, por ex.:

- Para congelar os alimentos o mais rapidamente possível até ao seu interior.
- 4 a 6 horas antes de colocar uma quantidade de alimentos superior a 2 kg
- para usar a capacidade máxima de congelação
→ "*Capacidade máxima de congelação*" na página 54

Conselho: Se a supercongelação estiver ligada, os ruídos de funcionamento podem ser mais elevados.

Após cerca de 2 dias e 1/2, o aparelho volta ao modo de funcionamento normal.

Ligar/desligar a super congelação:

- Premir a tecla **super**.
Se a supercongelação estiver ligada, acende-se a indicação **super**.

Modo de poupança de energia

Se o aparelho não for operado, a indicação dos elementos de comando muda para o modo de poupança de energia:

- A indicação Modo de poupança de energia acende-se.
- A luminosidade das indicações da temperatura reduz.
- Se a supercongelação e/ou a superrefrigeração estiverem ligadas, as respetivas indicações acendem-se com luminosidade normal.

Assim que o aparelho for operado, p. ex. abertura da porta ou botão pressionado, as indicações mudam para a luminosidade normal.



Alarme

Alarme da porta

Se a porta do aparelho estiver aberta durante um longo período, o alarme da porta (som contínuo) é ativado.

- Fechar a porta.
O alarme é desligado.

Alarme de temperatura

Se o compartimento de congelação ficar demasiado quente, o alarme de temperatura liga-se (som intermitente, indicação da temperatura a piscar, tecla **alarm off** acesa).

Atenção!

Ao descongelar, podem desenvolver-se bactérias e os alimentos congelados podem deteriorar-se.

Não voltar a congelar alimentos descongelados ou que iniciaram a descongelação.

Só voltar a congelar depois de cozinhar ou assar. Não utilizar mais o prazo máximo de conservação.

Conselho: Sem que tal constitua perigo para os alimentos congelados, o alarme pode ligar-se nos seguintes casos:

- O aparelho é colocado em funcionamento.
- Estão a ser guardadas grandes quantidades de alimentos frescos.
- A porta do compartimento de congelação está aberta há demasiado tempo.

Indicar a temperatura mais quente e desligar o aviso sonoro:

- Premir a tecla **alarm off**. O indicador exibe brevemente a temperatura mais quente que existiu na zona de congelação. Depois o indicador indica novamente a temperatura regulada. A partir deste momento, a temperatura mais quente é novamente determinada e guardada.

Conselho: A tecla **alarm off** fica acesa até a temperatura regulada voltar a ser atingida.



Home Connect

Este aparelho pode ser utilizado através de uma ligação Wi-Fi e comandado à distância através de um aparelho móvel.

Conselho: Wi-Fi é uma marca registada da Wi-Fi Alliance.

Se o aparelho não for ligado à rede doméstica, o aparelho funciona como um frigorífico sem ligação à rede e pode continuar a ser operado manualmente através dos elementos de comando.

Conselhos

- Observe as indicações de segurança do presente manual de instruções e certifique-se de que elas são respeitadas, mesmo que opere o aparelho através da aplicação Home Connect e que, nesse momento, não esteja em casa.
→ *"Instruções de segurança" na página 35*
Observe também as indicações na aplicação Home Connect.
- A operação no aparelho tem sempre prioridade. Neste período de tempo, não é possível operar o aparelho através da aplicação Home Connect.

Configurar Home Connect

Conselhos

- Depois de ligar o aparelho, aguardar pelo menos dois minutos até que a inicialização interna do aparelho esteja concluída. Só depois configurar o Home Connect.
- Para poder efetuar configurações com o Home Connect, é necessário que a aplicação Home Connect esteja instalada no seu aparelho móvel.
Para o efeito, observe a documentação fornecida do Home Connect.
Para efetuar as configurações, siga os passos predefinidos pela aplicação.
- Quando o aparelho não é utilizado durante algum tempo, o menu Home Connect fecha automaticamente. Encontrará indicações sobre como abrir o menu Home Connect no início do respetivo capítulo.

Ligação automática à rede doméstica (WLAN)

Se estiver disponível um router WLAN com função WPS, é possível ligar o frigorífico automaticamente à rede doméstica.

1. Premir a tecla **alarm off**.
A indicação da temperatura do compartimento de refrigeração exibe **Cn**.
2. Premir a tecla **+** do compartimento de refrigeração as vezes necessárias até a indicação da temperatura do compartimento de refrigeração exibir **ACe** a indicação da temperatura do compartimento de congelação exibir **OF**.

3. Premir a tecla **+** do compartimento de congelação.
O aparelho está pronto para a ligação automática.
A indicação do modo de poupança de energia pisca.
A indicação da temperatura do compartimento de congelação exibe uma animação durante 2 minutos. Enquanto a animação for exibida, o aparelho está pronto para a ligação automática.
4. Dentro de 2 minutos, ativar a função WPS no router da rede doméstica (p. ex., com a tecla WPSWLAN, observar as respetivas informações na documentação do router).
Caso a ligação seja bem-sucedida, a indicação da temperatura do compartimento de congelação exibe **On** e a indicação do modo de poupança de energia acende-se.
O frigorífico está pronto para a ligação à aplicação.

Conselho: Se a indicação da temperatura do compartimento de congelação exibir **OF**, não é possível estabelecer qualquer ligação.

1. Verificar se o frigorífico se encontra dentro do alcance da rede doméstica (WLAN).
2. Repetir esta operação ou estabelecer a ligação manualmente.

Ligação manual à unidade de rede doméstica (WLAN)

Se o router WLAN existente não oferecer a função WPS ou se não souber se a função está disponível, pode ligar manualmente o frigorífico à rede doméstica.

1. Premir a tecla **alarm off**.
A indicação da temperatura do compartimento de refrigeração exibe **Cn**.
2. Premir a tecla **+** do compartimento de refrigeração as vezes necessárias até a indicação da temperatura do compartimento de refrigeração exibir **SA** e a indicação da temperatura do compartimento de congelação exibir **OF**.
3. Premir a tecla **+** do compartimento de congelação.
O frigorífico está pronto para a ligação manual.
A indicação do modo de poupança de energia pisca.
A indicação da temperatura do compartimento de congelação exibe uma animação.
Enquanto a animação for exibida, o aparelho está pronto para a ligação manual.
4. O frigorífico criou agora uma rede WLAN própria com o nome de rede "HomeConnect".
Agora pode aceder a esta rede com o aparelho móvel.
5. No menu de configuração do aparelho móvel, aceder às configurações WLAN.
6. Ligar o aparelho móvel à rede WLAN "HomeConnect".
Palavra-passe: "HomeConnect"
O estabelecimento da ligação pode demorar até 60 segundos.
7. Após a ligação ser estabelecida com sucesso, abrir a aplicação Home Connect no aparelho móvel.
A aplicação tenta localizar o frigorífico.

8. Assim que o frigorífico for detetado, introduzir o nome de rede ("SSID") e a palavra-passe ("Key") da rede doméstica individual (WLAN) nos respetivos campos.
9. Confirmar com o botão **Transmitir aos eletrodomésticos**.
 - Caso a ligação seja bem-sucedida, a indicação da temperatura do compartimento de congelação exibe **On** e a indicação do modo de poupança de energia acende-se.
Agora, é possível estabelecer a ligação entre o frigorífico e a aplicação.
 - Se a indicação da temperatura do compartimento de congelação exibir **OF**, não é possível estabelecer qualquer ligação.
Verificar se o frigorífico se encontra dentro do alcance da rede doméstica (WLAN).
Repetir esta operação.

Ligar o frigorífico à aplicação

1. Premir a tecla **alarm off**.
A indicação da temperatura do compartimento de refrigeração exibe **Cn**.
2. Premir a tecla **+** do compartimento de refrigeração as vezes necessárias até a indicação da temperatura do compartimento de refrigeração exibir **PA** e a indicação da temperatura do compartimento de congelação exibir **OF**.
3. Premir a tecla **+** do compartimento de congelação para ligar o aparelho à aplicação.
A indicação da temperatura do compartimento de congelação exibe uma animação e a indicação do modo de poupança de energia acende-se.

4. Não sair da aplicação Home Connect no aparelho móvel, até o frigorífico ser exibido. Se o frigorífico não for exibido automaticamente, na aplicação Home Connect selecionar primeiro **Localizar eletrodomésticos** e, a seguir, **Ligar eletrodoméstico**.
5. Seguir as instruções da aplicação até a operação estar concluída. A indicação da temperatura do compartimento de refrigeração exibe **Pa** e a indicação da temperatura do compartimento de congelação exibe **On**. A ligação entre o frigorífico e a aplicação foi estabelecida com sucesso. Se a ligação não possa ser estabelecida, verificar se o aparelho móvel está ligado à rede doméstica(WLAN). A seguir, repetir o estabelecimento da ligação. Se a indicação da temperatura do compartimento de congelação exibir **Er**, repor as configurações Home Connect.

Conselho: Ao repor, as configurações de fábrica Home Connect são repostas na íntegra.

Verificar a potência do sinal

A potência do sinal deve ser verificada quando não for possível estabelecer a ligação.

1. Premir a tecla **alarm off**. A indicação da temperatura do compartimento de refrigeração exibe **Cn**.
2. Premir a tecla **+** do compartimento de refrigeração as vezes necessárias até a indicação da temperatura do compartimento de refrigeração exibir **SI**. Na indicação da temperatura do compartimento de congelação é exibido um valor entre 0 (sem sinal) e 3 (potência de sinal completa). A potência de sinal deve ser de, no mínimo, 2. Se a potência de sinal for demasiado baixa, a ligação pode ser interrompida.
 - Aproxime o router e o frigorífico.
 - Certifique-se de que a ligação não é perturbada por paredes isoladoras.
 - Instale um repeater, para reforçar o sinal.

Ativar as câmaras

Quando o frigorífico estiver ligado à rede doméstica (WLAN) e à aplicação Home Connect, pode ativar as câmaras:

1. Premir a tecla **alarm off**. A indicação da temperatura do compartimento de refrigeração exibe **Cn**.
2. Premir a tecla **+** do compartimento de refrigeração as vezes necessárias até a indicação da temperatura do compartimento de refrigeração exibir **CAe** e a indicação da temperatura do compartimento de congelação exibir **OF**.

3. Premir a tecla **+** do compartimento de congelação.
A indicação da temperatura do compartimento de congelação exibe **On** e a indicação do modo de poupança de energia acende-se.
As câmaras estão ativadas.

Conselhos

- Quando as câmaras estão ativadas e o conteúdo do frigorífico é consultado com frequência na aplicação, o volume de transferência de dados aumenta consideravelmente.
- O carregamento de fotografias demora até três minutos.
- Diversos fatores externos na rede doméstica e na Internet provocam problemas de transmissão, bem como a eliminação de imagens. Isto não afeta as funções básicas do aparelho.

Desativar as câmaras:

1. Premir a tecla **alarm off**.
A indicação da temperatura do compartimento de refrigeração exibe **Cn**.
2. Premir a tecla **+** do compartimento de refrigeração as vezes necessárias até a indicação da temperatura do compartimento de refrigeração exibir **CAe** a indicação da temperatura do compartimento de congelação exibir **On**.
3. Premir a tecla **+** do compartimento de congelação.
A indicação da temperatura do compartimento de congelação exibe **OF**.
As câmaras estão desativadas.

Repor as configurações Home Connect

Caso ocorra um problema ao tentar estabelecer a ligação ou caso pretenda registar o frigorífico noutra rede doméstica (WLAN), é possível repor as configurações Home Connect:

1. Premir a tecla **alarm off**.
A indicação da temperatura do compartimento de refrigeração exibe **Cn**.
2. Premir a tecla **+** do compartimento de refrigeração as vezes necessárias até a indicação da temperatura do compartimento de refrigeração exibir **rEe** a indicação da temperatura do compartimento de congelação exibir **OF**.
3. Premir a tecla **+** do compartimento de congelação.
A indicação da temperatura do compartimento de congelação exibe uma animação durante 15 segundos.
A seguir, a indicação da temperatura do compartimento de congelação exibe **OF**.
A indicação do modo de poupança de energia não se acende.
As configurações Home Connect estão repostas.

Instalar a atualização do software Home Connect

O frigorífico verifica, a intervalos regulares, se estão disponíveis atualizações do software Home Connect.

Quando está disponível uma atualização, a indicação da temperatura do compartimento de refrigeração exibe **“UP”**.

Premindo uma tecla qualquer, a indicação é repostada para a temperatura configurada.

Instalar a atualização:

1. Premir a tecla **alarm off**.
A indicação da temperatura do compartimento de refrigeração exibe **Cn**.
2. Premir a tecla **+** do compartimento de refrigeração as vezes necessárias até a indicação da temperatura do compartimento de refrigeração exibir **UPe** a indicação da temperatura do compartimento de congelação exibir **OF**.
3. Premir a tecla **+** do compartimento de congelação.
A indicação da temperatura do compartimento de congelação exibe uma animação.
A atualização é instalada.
Durante a instalação, todas as teclas do frigorífico estão bloqueadas.
 - Caso a instalação tenha sido concluída com sucesso, a indicação da temperatura do compartimento de congelação exibe **On**.
 - Caso a instalação não tenha sido concluída com sucesso, a indicação da temperatura do compartimento de congelação exibe **Er**.
Reiniciar a atualização mais tarde.
Caso a instalação não possa ser concluída após várias tentativas, contactar a Assistência Técnica.

Nota sobre a proteção de dados

Com a primeira ligação do seu aparelho Home Connect a uma rede WLAN ligada à Internet, o seu aparelho transmite as seguintes categorias de dados ao servidor Home Connect(primeiro registo):

- Identificação inequívoca do aparelho (constituída pelos códigos do aparelho, bem como pelo endereço MACdo módulo de comunicação Wi-Fi instalado).
- Certificado de segurança do módulo de comunicação Wi-Fi (para proteção técnica da informação da ligação).
- A versão atual de software e hardware do seu eletrodoméstico.
- Estado de uma eventual reposição anterior para as configurações de fábrica.

Este primeiro registo prepara a utilização das funcionalidades Home Connect e só é necessário no momento em que pretenda utilizar, pela primeira vez, as funcionalidades Home Connect.

Conselho: Tenha em atenção que só é possível utilizar as funcionalidades Home Connect em conjunto com a aplicação Home Connect. É possível aceder às informações sobre a proteção de dados na aplicaçãoHome Connect.

Declaração de conformidade

ARobert Bosch Hausgeräte GmbH declara, por este meio, que o aparelho com funcionalidade Home Connect está em conformidade com os requisitos básicos e as restantes disposições relevantes da diretiva 1999/5/CE.

Poderá encontrar uma declaração de conformidade R&TTE detalhada na Internet, em www.bosch-home.com, nos documentos adicionais, na página do produto relativa ao seu aparelho.



Zona de refrigeração

A zona de refrigeração é adequada para guardar carne, enchidos, peixe, lacticínios, ovos, refeições confeccionadas e artigos de pastelaria.

A temperatura é regulável de +2 °C ... +8 °C.

Através da refrigeração também é possível conservar alimentos altamente perecíveis por curto a médio prazo. Quanto mais baixa for a temperatura seleccionada, mais lenta é a deterioração enzimática, química e por microorganismos. Uma temperatura igual ou inferior a +4 °C permite conservar a frescura ideal e garante a segurança dos alimentos guardados.

Ter em atenção ao colocar alimentos

Conselho: Evitar o contacto entre os alimentos e a parede do fundo. Caso contrário, a circulação de ar é prejudicada e os alimentos ou as embalagens podem ficar coladas à parede posterior.

- Guardar alimentos frescos e não deteriorados. Assim, a qualidade e a frescura são conservadas por mais tempo.
- No caso de produtos confeccionados e de produtos embalados, não exceder a data de durabilidade mínima ou data-limite de utilização indicada pelo fabricante.
- Para manter o aroma, a cor e a frescura, os alimentos devem ser bem embalados ou tapados. Deste modo, evita-se a transmissão de sabores e as mudanças de cor das peças de plástico.

- Deixar arrefecer alimentos e bebidas antes de os arrumar na zona de refrigeração.

Ter em atenção as zonas de frio dentro da zona de refrigeração

Devido à circulação de ar dentro da zona de refrigeração, surgem diferentes áreas de frio.

A zona mais fria

A zona mais fria situa-se no interior do aparelho, junto à parede traseira e no compartimento de ultrarrefrigeração.

→ Fig. 1

Conselho: Na área mais fria, poderá conservar alimentos sensíveis, (por ex. peixe, carnes frias e carne).

Área mais quente

A zona mais quente situa-se na parte superior da porta.

Conselho: Na zona mais quente, poderá guardar, por exemplo, queijo e manteiga. O queijo pode continuar a desenvolver o seu aroma, a manteiga mantém-se barrável.

Gaveta de legumes com regulador de humidade

→ Fig. 6

A gaveta de legumes é o local de armazenagem ideal para fruta e legumes frescos. A humidade do ar na gaveta de legumes pode ser ajustada através do regulador de humidade e de um isolante especial. Deste modo, pode conservar fruta e legumes frescos por até o dobro do tempo, comparando com o método de refrigeração convencional.

Pode regular a humidade do ar na gaveta de legumes de acordo com o tipo e a quantidade de alimentos a armazenar:

- Sobretudo fruta e em caso de muita carga – regular humidade do ar mais baixa
- Sobretudo legumes e no caso de carga mista ou reduzida – regular humidade do ar mais elevada

Conselhos

- Para uma conservação ideal da qualidade e do aroma de fruta (p. ex., ananás, bananas, papaia e citrinos) e legumes (p. ex., beringelas, pepinos, curgetes, pimentos, tomates e batatas) sensíveis ao frio, estes deverão ser guardados fora do frigorífico a temperaturas de aproximadamente +8 °C a +12 °C.
- Conforme a quantidade e o produto armazenados, pode formar-se água de condensação na gaveta de legumes. Remover a água de condensação com um pano seco e ajustar a humidade do ar na gaveta de legumes com o regulador de humidade.

Compartimento de ultrarrefrigeração

→ Figura **7**

No compartimento de ultrarrefrigeração predominam temperaturas mais baixas do que no compartimento de refrigeração. Podem surgir temperaturas inferiores a 0 °C.

Ideal para a conservação de peixe, carne e produtos de charcutaria. Não apropriado para saladas e legumes, bem como para alimentos sensíveis ao frio.

Se necessário, é possível adaptar a temperatura do compartimento de ultrarrefrigeração:

- Temperaturas mais baixas: Regulador para a direita
- Temperaturas mais elevadas: Regulador para a esquerda
- Recomendação: Regulação média



Zona de congelação

A zona de congelação é adequada para:

- conservar alimentos congelados
- produzir cubos de gelo
- para congelação de alimentos

A temperatura é regulável de -16 °C até -24 °C.

Ao refrigerar, é possível conservar alimentos perecíveis por um longo período quase sem perdas de qualidade, pois as temperaturas baixas abrandam muito ou param a deterioração. O aspecto, o aroma e todas as substâncias nutritivas são preservados.

O armazenamento de alimentos por um longo período de tempo deverá decorrer a uma temperatura igual ou inferior a -18 °C.

O intervalo de tempo que decorre entre o armazenamento de alimentos frescos e a sua completa congelação depende dos seguintes factores:

- Temperatura regulada
- Tipo de alimento
- Enchimento do congelador
- Quantidade e tipo de armazenamento

Capacidade máxima de congelação

A capacidade máxima de congelação indica que quantidades de alimentos podem ficar completamente congelados até ao seu interior em 24 horas.

Os dados sobre a capacidade máxima de congelação podem ser encontrados na chapa de características.

→ *"Familiarização com o aparelho"*
na página 42

Para utilizar a capacidade máxima de congelação, ligar a super-congelação 24 horas antes de colocar os alimentos frescos.

Requerimentos para a capacidade máx. de congelação

1. Aproximadamente 24 horas antes de arrumar produtos frescos: ligar a super-congelação.
→ *"Super congelação"*
na página 45
2. Retirar as gavetas da zona de congelação e empilhar os alimentos directamente sobre as prateleiras e na base da zona de congelação.
3. Primeiro encher a gaveta superior com alimentos, uma vez que congelam mais depressa.
4. Se a gaveta superior não for suficiente, colocar a quantidade restante na gaveta logo abaixo, começando a armazenar na parte dianteira direita.
5. Congelar os alimentos frescos o mais perto possível das paredes laterais.

Aproveitar totalmente a capacidade de congelação

Para guardar a quantidade máxima possível de alimentos para congelação:

- Retirar todas as peças removíveis.
- Arrumar os alimentos directamente nas prateleiras e na base da zona de congelação.

Compra de alimentos ultracongelados

- Confirmar que a embalagem não está danificada.
- Não exceder a data de validade mínima.
- A temperatura da arca da loja deve ser de $-18\text{ }^{\circ}\text{C}$ ou inferior.
- Transportar os alimentos ultracongelados no saco térmico e arrumar rapidamente na zona de congelação.

Ao arrumar alimentos, ter atenção

- Congelar maiores quantidades de alimentos na gaveta superior. Nesta gaveta, os alimentos congelam com especial eficácia e rapidez.
- Colocar os alimentos o mais espalmadamente possível nos compartimentos ou nas gavetas de congelados.
- Não colocar alimentos a congelar em contacto com alimentos congelados.
Caso necessário, reorganizar os alimentos congelados nas gavetas de congelados.
- Importante para a correcta circulação de ar dentro do aparelho: Empurrar a gaveta de congelados até ao batente.

Congelação de alimentos frescos

Para congelação, deverá utilizar sempre alimentos frescos e em perfeito estado.

Alimentos cozinhados, assados ou cozidos, são mais adequados à congelação do que os alimentos que deverão ser consumidos crus.

Antes de congelar, e dependendo do alimento, é necessário proceder a processos de preparação para que o valor nutritivo, o aroma e a cor se conservem o melhor possível:

- Legumes: lavar, picar, escaldar.
- Fruta: lavar, retirar caroços e pevides, eventualmente descascar, eventualmente adicionar açúcar ou solução de ácido ascórbico.

Para mais informações, consultar literatura relevante.

Adequado para congelar

- Artigos de pastelaria
- Peixe e marisco
- Carne
- Carne de caça e aves
- Legumes, fruta e ervas aromáticas
- Ovos sem casca
- Lacticínios, p. ex., queijo, manteiga, requeijão
- Refeições confeccionadas e restos de refeições, p. ex., sopa, guisados, carne cozinhada, peixe cozinhado, refeições à base de batata, sùflés e doces

Alimentos não adequados para congelação

- Tipos de legumes que normalmente sejam consumidos crus, p. ex., alface ou rabanetes
- Ovos não descascados ou cozidos
- Cachos de uvas

- Maçãs, peras e pêssegos inteiros
- Iogurte, leite coalhado, natas ácidas, crème fraîche e maionese

Embalagem dos alimentos congelados

O tipo de embalagem adequado e a escolha do material são determinantes para a conservação da qualidade dos alimentos e evitam que estes fiquem queimados da congelação.

1. Introduzir os alimentos na embalagem.
2. Expelir o ar para o exterior.
3. Fechar a embalagem de forma hermética, para que os alimentos não percam o sabor nem sequem.
4. Etiquetar a embalagem com o conteúdo e a data de congelação.

Embalagem apropriada:

- Película de plástico
- Película tubular de polietileno (PE)
- Folha de alumínio
- Caixas para congelação

Fechos adequados:

- Elásticos de borracha
- Grampos de plástico
- Fitas adesivas resistentes ao frio

Embalagem não adequada:

- Papel de embrulho
- Papel pergaminho
- Celofane
- Sacos de lixo e sacos de compras usados

Durabilidade dos alimentos congelados a $-18\text{ }^{\circ}\text{C}$

Peixe, charcutaria, refeições prontas, bolos:	até 6 meses
Carne, aves:	até 8 meses
Fruta, legumes:	até 12 meses

Descongelamento dos alimentos

O método de descongelamento deve ser adaptado ao alimento e ao objectivo de utilização para se conservar o melhor possível a qualidade do produto.

Métodos de descongelamento:

- na zona de refrigeração (especialmente adequado para alimentos de origem animal como peixe, carne, queijo, requeijão)
- à temperatura ambiente (pão)
- no microondas (alimentos para consumo ou preparação imediatos)
- no forno/fogão (alimentos para consumo ou preparação imediatos)

Atenção!

Não voltar a congelar alimentos descongelados ou que iniciaram a descongelamento. Somente após a confecção dos alimentos numa refeição concluída (cozida ou assada) é possível voltar a congelar. Já não usar o tempo máximo de armazenamento dos alimentos congelados.



Descongelamento

Graças ao sistema NoFrost totalmente automático, não há formação de gelo no aparelho. A descongelamento não é necessária.



Limpeza

Atenção!

Evitar danos no aparelho e nos elementos do equipamento.

- Não utilizar quaisquer produtos de limpeza e solventes com teor abrasivo, de cloro ou ácidos.
- Não utilizar esponjas abrasivas ou ásperas. Pode surgir corrosão nas superfícies metálicas.
- Não lavar prateleiras nem recipientes/gavetas na máquina de lavar loiça. As peças podem ficar deformadas.

Proceda do seguinte modo:

1. Desligue o aparelho.
2. Retirar a ficha da tomada ou desligar o disjuntor.
3. Retirar os alimentos e colocá-los em local fresco. Colocar o acumulador de frio (se existente) sobre os alimentos.
4. Se existente: aguardar até a camada de gelo derreter.
5. Limpar o aparelho com um pano macio, água morna e um produto de limpeza neutro.

Atenção!

A água da limpeza não pode infiltrar-se na iluminação nem nas aberturas de ventilação.

6. Limpar o vedante da porta com água limpa e secar bem, esfregando com um pano.
7. Voltar a ligar o aparelho na ficha e no botão e guardar os alimentos.

Limpeza do equipamento

Para limpar, retirar as peças amovíveis do aparelho.

→ "Equipamento interior" na página 43

Câmara

As lentes das câmaras podem ficar embaciadas com a mudança de temperatura e de humidade do ar.

Como prevenção: Tratar as lentes das câmaras com um produto repelente de chuva comum.

Para este tratamento, bem como para a limpeza utilizar um pano de microfibras.

Odores

Se notar algum odor desagradável:

1. Desligar o aparelho com a tecla Lig./Desl. .
2. Retirar todos os alimentos do aparelho.
3. Limpar o interior do aparelho. → "Limpeza" na página 56
4. Limpar todas as embalagens.
5. Embalar hermeticamente todos os alimentos com odor intenso, para evitar a transmissão de odores.
6. Voltar a ligar o aparelho.
7. Arrumar os alimentos.
8. Após 24 horas, verificar, se há nova formação de odores.

Iluminação

O seu aparelho está equipado com uma iluminação LED que não carece de manutenção.

Só o serviço de assistência técnica ou técnicos especializados autorizados podem reparar a iluminação.

Se o aparelho estiver aberto há mais de 10 minutos, a iluminação desliga-se automaticamente.

Ruídos

Ruídos normais

Zunido: um motor está a funcionar, p. ex., agregado de refrigeração, ventilador.

Borbulhar, roncar ou gorgolejar: o agente refrigerante está a passar pelos tubos.

Estalido: ligar e desligar do motor, interruptor ou da válvula solenóide.

Clicar nas câmaras: Desativação do modo de stand-by e calibração das câmaras. Não é efetuada nenhuma transmissão de dados.

Estalido: Descongelação automática em curso.

Evitar ruídos

O aparelho não está nivelado: nivelar o aparelho com o auxílio de um nível de bolha de ar. Caso necessário, colocar alguma coisa por baixo.

Aparelho “adjacente”: afastar o aparelho de móveis ou aparelhos adjacentes.

Gavetas, prateleiras ou compartimentos abanam ou emperram: verificar se as peças removíveis estão em boas condições e, se necessário, substituí-las por novas.

Garrafas ou recipientes estão a tocar uns nos outros: separar as garrafas ou os recipientes uns dos outros.

Anomalias, o que fazer?

Antes de telefonar ao serviço de assistência técnica, o cliente deverá verificar, com base nesta tabela, se consegue eliminar sozinho a anomalia.

A temperatura difere bastante da temperatura regulada.

Desligar o aparelho durante 5 minutos.
→ *"Desligar e desactivar o aparelho" na página 44*
Se a temperatura estiver demasiado quente, verificá-la novamente após algumas horas.
Se a temperatura estiver demasiado fria, verificá-la novamente após algumas horas.

Nenhuma indicação se ilumina.

A ficha de ligação à rede não está bem encaixada.	Ligar a ficha à tomada.
O disjuntor disparou.	Controlar o fusível.
A electricidade falhou.	Verificar se há corrente.

A indicação pisca.

A temperatura na zona de congelação estava demasiado quente.

Depois de se premir a tecla **alarm off**, é indicada durante 5 segundos a temperatura mais elevada existente na zona de congelação. Prima a tecla **alarm off**. O indicação deixa de piscar.

O aparelho não está a refrigerar, o indicador e a iluminação estão acesos.

O modo de demonstração está ligado.

Manter a tecla **alarm off** premida durante 10 segundos, até se ouvir um som de confirmação. Aguardar e confirmar se o aparelho está a refrigerar.

O indicação pisca, ouve-se um aviso sonoro e a tecla alarm off acende-se.

A porta do aparelho está aberta.

Premir a tecla **alarm off**. O alarme está desligado.

As aberturas para ventilação estão tapadas.

Feche a porta do aparelho.

Manter desimpedidas as aberturas para admissão e evacuação de ar.

Foram guardadas grandes quantidades de elementos frescos.

Não exceder a capacidade máxima de congelação.

A descongelação automática deixa de funcionar, a temperatura regulada não é atingida.

A porta do compartimento de congelação esteve aberta demasiado tempo. O evaporador (gerador de frio) no sistema NoFrosttem muito gelo.

Para descongelar o evaporador, retirar os recipientes com os alimentos congelados e guardá-los bem isolados num local fresco.

- Desligar o aparelho e afastá-lo da parede. Deixar a porta do aparelho aberta.
- Passados cerca de 20 minutos, a água da descongelação começa a correr para a tina de evaporação, na parte de trás do aparelho.
→ Figura 11

Para se evitar um derrame para fora da tina de evaporação, recolher a água da descongelação com uma esponja. O evaporador está descongelado quando já não correr água da descongelação para a tina de evaporação.

Limpar o interior do aparelho.

Voltar a colocar o aparelho em funcionamento.

As câmaras não tiram fotos.

As câmaras não estão ativadas no Home Connect.

Ativar as câmaras.

As câmaras tiram fotos não nítidas.

A porta foi fechada demasiado rápido.

Fechar a porta mais lentamente.

Lentes das câmaras embaciadas

A porta esteve aberta demasiado tempo.

Limpar as lentes das câmaras com um pano de microfibras.
Não deixar a porta aberta durante muito tempo.

A indicação do modo de poupança de energia pisca durante o funcionamento Home Connect.

Falha no servidor

Aguardar alguns minutos.

A ligação ao servidor foi cancelada no aparelho móvel.

Estabelecer a ligação ao servidor.

O frigorífico não recebe sinais WLAN.

Verificar a potência do sinal.

Ligação fraca ou nenhuma ligação à Internet.

Verificar a ligação à Internet no router.



Assistência Técnica

Caso não seja possível eliminar a anomalia, contacte os nossos Serviços Técnicos. Nós encontramos sempre uma solução adequada, também para evitar visitas inúteis do técnico.

Poderá encontrar os dados de contacto do serviço de assistência técnica mais próximo aqui ou na lista de serviços de assistência técnica em anexo.

Ao telefonar, indique o número de produto (E-Nr.) e o número de fabrico (FD), que se encontram na placa de características.

→ *"Familiarização com o aparelho" na página 42*

Tenha confiança na competência do fabricante. Com isto, tem a certeza de que a reparação é executada por técnicos especializados com a devida formação, que estão equipados com as peças de reparação originais para o seu aparelho.

Pedido de reparação e aconselhamento em caso de anomalias

Os dados de contacto de todos os países encontram-se no índice dos Serviços Técnicos anexo.

PT 21 4250 730

Garantia

Para mais informações sobre o período e as condições de garantia no seu país, consulte os Serviços Técnicos locais, o seu vendedor especializado ou a nossa página de internet.

el Πίνακας περιεχομένων

 Υποδείξεις ασφαλείας	63	 Συναγερμός	74
Σχετικά με τις παρούσες οδηγίες	63	Συναγερμός πόρτας	74
Κίνδυνος έκρηξης	63	Συναγερμός θερμοκρασίας	74
Κίνδυνος ηλεκτροπληξίας	63	 Home Connect	74
Κίνδυνος κρουπαγημάτων από το ψύχος	64	Προετοιμασία Home Connect	75
Κίνδυνος τραυματισμού	64	Εγκατάσταση ενημέρωσης του λογισμικού Home Connect	78
Κίνδυνοι από το ψυκτικό υγρό	64	Υπόδειξη για την προστασία των προσωπικών δεδομένων	78
Αποφυγή κινδύνων για παιδιά και άτομα που βρίσκονται σε κίνδυνο	64	Δήλωση πιστότητας	79
Υλικές ζημιές	65	 Χώρος συντήρησης	79
Βάρος	65	Κατά την αποθήκευση προσέχετε τα εξής	79
 Χρήση σύμφωνα με το σκοπό προορισμού	66	Προσέξτε τις ζώνες ψύξης στον χώρο συντήρησης	79
 Προστασία περιβάλλοντος	66	Δοχείο λαχανικών με ρυθμιστή υγρασίας	80
Συσκευασία	66	Θάλαμος ψυχρής αποθήκευσης	80
Παλιά συσκευή	66	 Χώρος κατάψυξης	81
 Τοποθέτηση και σύνδεση	66	Μέγιστη απόδοση κατάψυξης	81
Παραδοτέος εξοπλισμός	66	Πλήρης εκμετάλλευση της χωρητικότητας του χώρου κατάψυξης	81
Τεχνικά στοιχεία	67	Αγορά κατεψυγμένων τροφίμων	81
Τοποθέτηση της συσκευής	67	Κατά την τακτοποίηση προσέξτε τα εξής	82
Εξοικονόμηση ενέργειας	68	Κατάψυξη νωπών τροφίμων	82
Πριν την πρώτη χρήση	69	Απόψυξη κατεψυγμένων τροφίμων	83
Ηλεκτρική σύνδεση	69	 Απόψυξη	83
 Γνωρίστε τη συσκευήSü	70	 Καθαρισμός	83
Συσκευή	70	Καθαρισμός εξοπλισμού	84
Στοιχεία χειρισμού	70	 Οσμές	84
Εξοπλισμός	71	 Φωτισμός	84
 Χειρισμός της συσκευής	72		
Ενεργοποίηση της συσκευής	72		
Σβήσιμο και μακροχρόνια θέση της συσκευής εκτός λειτουργίας	72		
Ρύθμιση θερμοκρασίας	72		
Υπερψύξη	73		
Υπερκατάψυξη	73		
Λειτουργία εξοικονόμησης ενέργειας	73		

 **Θόρυβοι85**

Κανονικοί θόρυβοι85

Αποφυγή θορύβων85

 **Βλάβες, τι μπορεί να γίνει;85**

 **Υπηρεσία τεχνικής
εξυπηρέτησης πελατών87**

Εντολή επισκευής και συμβουλές σε
περίπτωση βλάβης87

Όροι εγγύησης87

Υποδείξεις ασφαλείας

Η παρούσα συσκευή ανταποκρίνεται στις σχετικές διατάξεις ασφαλείας για ηλεκτρικές συσκευές και φέρει αντιπαρασιτική προστασία.

Ο ψυκτικός κύκλος έχει υποβληθεί σε έλεγχο στεγανότητας.

Σχετικά με τις παρούσες οδηγίες

- Διαβάστε και ακολουθήστε τις οδηγίες χρήσης και τοποθέτησης. Αυτές περιέχουν σημαντικές πληροφορίες για την εγκατάσταση, τη χρήση και τη συντήρηση της συσκευής.
- Ο κατασκευαστής δεν αναλαμβάνει καμία ευθύνη, αν εσείς παραβιάσετε τις υποδείξεις και προειδοποιήσεις των οδηγιών χρήσης και τοποθέτησης.
- Φυλάξτε όλα τα έγγραφα, για να ανατρέχετε ανά πάσα στιγμή και για μετέπειτα χρήστες.

Κίνδυνος έκρηξης

- Μη χρησιμοποιήσετε ποτέ ηλεκτρικές συσκευές εντός της συσκευής (π.χ. θερμάστρες, ηλεκτρικές παγομηχανές).
- Μην αποθηκεύετε μέσα στη συσκευή προϊόντα με εύκαυστα προωθητικά αέρια (π.χ. σπρέι) και εκρηκτικές ύλες.
- Οινοπνευματώδη ποτά με μεγάλο ποσοστό περιεκτικότητας σε αλκοόλη πρέπει να αποθηκεύονται μόνον καλά κλεισμένα και σε όρθια θέση.

Κίνδυνος ηλεκτροπληξίας

Οι εγκαταστάσεις και επισκευές που δεν έγιναν σωστά, μπορούν να αποτελέσουν σημαντικό κίνδυνο για τον χρήστη.

- Σε περίπτωση κατεστραμμένου τροφοδοτικού καλωδίου: Απομονώστε αμέσως τη συσκευή από το δίκτυο.
- Η συσκευή επιτρέπεται να επισκευάζεται από τον κατασκευαστή, την υπηρεσία τεχνικής εξυπηρέτησης πελατών ή από κάποιο παρόμοια καταρτισμένο πρόσωπο.

el Υποδείξεις ασφαλείας

- Χρησιμοποιείτε μόνον γνήσια μέρη του κατασκευαστή. Μόνο με αυτά τα μέρη εγγυάται ο κατασκευαστής, ότι πληρούνται οι απαιτήσεις ασφαλείας.
- Επιμήκυνση του τροφοδοτικού καλωδίου επιτρέπεται να προμηθευτείτε μόνο μέσω της υπηρεσίας τεχνικής εξυπηρέτησης πελατών.

Κίνδυνος κρουπαγημάτων από το ψύχος

- Μη βάζετε ποτέ κατεψυγμένα τρόφιμα αμέσως μετά την αφαίρεσή τους από τον χώρο κατάψυξης απευθείας στο στόμα.
- Αποφεύγετε τη μακρά επαφή του δέρματος με τα κατεψυγμένα τρόφιμα, τον πάγο και τους σωλήνες στον χώρο κατάψυξης.

Κίνδυνος τραυματισμού

Τα δοχεία με ποτά με ανθρακικό μπορεί να "σκάσουν".

Μην αποθηκεύετε δοχεία με ανθρακούχα ποτά στον χώρο κατάψυξης.

Κίνδυνοι από το ψυκτικό υγρό

Στους σωλήνες του ψυκτικού κύκλου βρίσκεται σε ελάχιστη ποσότητα το φιλικό προς το περιβάλλον αλλά εύφλεκτο ψυκτικό μέσο R600a. Αυτό δεν είναι επιβλαβές για το στρώμα του όζοντος και δεν ενισχύει το φαινόμενο του θερμοκηπίου. Αν εξέλθει ψυκτικό υγρό, μπορεί να τραυματίσει τα μάτια ή να αναφλεγεί.

- Μην προξενήσετε ζημιά στους σωλήνες.

Σε περίπτωση ζημιάς των σωλήνων:

- Κρατάτε φωτιά και πηγές ανάφλεξης μακριά από τη συσκευή.
- Αερίστε τον χώρο.
- Θέτετε τη συσκευή εκτός λειτουργίας και τραβάτε το φιν από την πρίζα.
- Καλέστε το σέρβις πελατών.

Αποφυγή κινδύνων για παιδιά και άτομα που βρίσκονται σε κίνδυνο

Κίνδυνος υφίσταται για:

- Παιδιά,
- άτομα, τα οποία έχουν περιορισμένες σωματικές, διανοητικές ικανότητες ή περιορισμένη αντίληψη,
- άτομα χωρίς επαρκείς γνώσεις σχετικά με τον ασφαλή χειρισμό της συσκευής.

Μέτρα:

- Βεβαιωθείτε, ότι τα παιδιά και τα ευάλωτα άτομα έχουν κατανοήσει τους κινδύνους.
- Κάποιο άτομο υπεύθυνο για την ασφάλεια πρέπει να επιβλέπει ή να καθοδηγεί στη συσκευή τα παιδιά και τα άτομα που βρίσκονται σε κίνδυνο.
- Μόνο παιδιά άνω των 8 ετών επιτρέπεται να χρησιμοποιούν τη συσκευή.
- Κατά τον καθαρισμό και τη συντήρηση τα παιδιά πρέπει να επιβλέπονται.
- Μην αφήνετε ποτέ τα παιδιά να παίζουν με τη συσκευή.

Κίνδυνος ασφυξίας

- Σε συσκευή με κλειδαριά πόρτας: Φυλάτε το κλειδί σε μέρος απρόσιτο για τα παιδιά.
- Μην αφήσετε να περιέλθουν στα χέρια παιδιών η συσκευασία και τα μέρη της.

Υλικές ζημιές

Για την αποφυγή υλικών ζημιών:

- Μην ανεβείτε και μην στηρίζετε σε βάσεις, συρτάρια ή πόρτες.
- Προσέχετε να μη λερώνονται τα πλαστικά μέρη και οι τσιμούχες της πορτας από λάδια και λίπη.
- Τραβάτε το φινιρίσμα – όχι το καλώδιο σύνδεσης

Βάρος

Κατά την τοποθέτηση και τη μεταφορά της συσκευής λάβετε υπόψη σας, ότι αυτή μπορεί να είναι πολύ βαρειά.

→ "Τόπος τοποθέτησης"
στη σελίδα 67



Χρήση σύμφωνα με το σκοπό προορισμού

Χρησιμοποιείτε την παρούσα συσκευή

- μόνο για συντήρηση σε ψύξη και κατάψυξη τροφίμων και για την παρασκευή παγοκύβων.
- μόνο για ιδιωτικά νοικοκυριά και σε σπιτικό περιβάλλον.
- μόνο σύμφωνα με τις παρούσες οδηγίες χρήσης.

Αυτή η συσκευή προορίζεται για χρήση μέχρι ένα μέγιστο ύψος 2.000 μέτρων πάνω από την επιφάνεια της θάλασσας.



Προστασία περιβάλλοντος

Συσκευασία

Όλα τα υλικά είναι φιλικά προς το περιβάλλον και μπορούν να επαναχρησιμοποιηθούν:

- Αποσύρετε τη συσκευασία σύμφωνα με τους κανόνες προστασίας του περιβάλλοντος.
- Ενημερωθείτε σχετικά με τους τρόπους απόσυρσης στο κατάστημα αγοράς ή στην τοπική αυτοδιοίκηση.

Παλιά συσκευή

Με την απόσυρσή τους σύμφωνα με τους κανονισμούς για την προστασία του περιβάλλοντος μπορούν να επαναποκτηθούν πολύτιμες πρώτες ύλες.



Προειδοποίηση

Τα παιδιά μπορούν να εγκλωβιστούν μέσα στη συσκευή και να πάθουν ασφυξία!

- Για να δυσκολέψετε στα παιδιά την αναρρίχηση μέσα στη συσκευή, μην αφαιρέσετε τα ράφια και τα δοχεία από τη συσκευή.
- Κρατάτε τα παιδιά μακριά από την παλιά και άχρηστη συσκευή.

Προσοχή!

Μπορούν να διαφύγουν ψυκτικό μέσο και βλαβερά αέρια.

Μην καταστρέψετε τους σωλήνες του ψυκτικού κύκλου και τη μόνωση.

1. Τραβήξτε το φινι από την πρίζα.
2. Κόψτε το τροφοδοτικό καλώδιο.
3. Φροντίστε για την σύμφωνα με τους κανονισμούς απόσυρση της συσκευής.



Αυτή η συσκευή χαρακτηρίζεται σύμφωνα με την ευρωπαϊκή οδηγία 2012/19/ΕΕ περί ηλεκτρικών και ηλεκτρονικών συσκευών (waste electrical and electronic equipment - WEEE).

Η οδηγία προκαθορίζει τα πλαίσια για μια απόσυρση και αξιοποίηση των παλιών συσκευών με ισχύ σ' όλη την ΕΕ.



Τοποθέτηση και σύνδεση

Παραδοτέος εξοπλισμός

Μετά το ξεπακετάρισμα ελέγξτε όλα τα μέρη για ενδεχόμενες ζημιές μεταφοράς.

Απευθυνθείτε σε περίπτωση διαμαρτυρίας στον έμπορα, που αγοράσατε τη συσκευή ή στην υπηρεσία τεχνικής εξυπηρέτησης πελατών της εταιρείας μας.

→ "Τμήμα εξυπηρέτησης πελατών"
στη σελίδα 87

Η παράδοση αποτελείται από τα εξής μέρη:

- Ανεξάρτητη συσκευή
- Εξοπλισμός (ανάλογα με το μοντέλο)
- Οδηγίες χρήσης
- Φυλλάδιο με τις υπηρεσίες τεχνικής εξυπηρέτησης πελατών
- Επισυναπτόμενο φύλλο εγγύησης
- Πληροφορίες σχετικά με την κατανάλωση ενέργειας και τους θορύβους

Τεχνικά στοιχεία

Τα ψυκτικά μέσα, το ωφέλιμο περιεχόμενο και περαιτέρω τεχνικά στοιχεία βρίσκονται στην πινακίδα τύπου.

→ "Γνωρίστε τη συσκευή" στη σελίδα 70

Τοποθέτηση της συσκευής

Τόπος τοποθέτησης

Όσο περισσότερο ψυκτικό μέσο περιέχει μία συσκευή, τόσο μεγαλύτερος πρέπει να είναι ο χώρος, μέσα στον οποίο βρίσκεται αυτή. Σε πολύ μικρούς χώρους είναι δυνατό σε περίπτωση διαρροής ψυκτικού μέσου να σχηματιστεί εύφλεκτο μίγμα αερίου-αέρα.

Ανά 8 g του ψυκτικού μέσου πρέπει να υπολογιστεί τουλάχιστον 1 m³ χώρου τοποθέτησης. Την ποσότητα του ψυκτικού μέσου της συσκευής σας θα την βρείτε στην πινακίδα τύπου στο εσωτερικό της συσκευής σας.

→ "Γνωρίστε τη συσκευή" στη σελίδα 70

Το βάρος της συσκευής μπορεί να ανέρχεται ανάλογα με το μοντέλο έως 81 kg.

Επιτρεπτή θερμοκρασία χώρου

Η επιτρεπτή θερμοκρασία του δωματίου εξαρτάται από την κατηγορία κλιματος της συσκευής.

Στοιχεία σχετικά με την κατηγορία κλιματος θα βρείτε στην πινακίδα τύπου.

→ "Γνωρίστε τη συσκευή" στη σελίδα 70

Κλιματική κλάση	Επιτρεπτή θερμοκρασία χώρου
SN	+10 °C ... 32 °C
N	+16 °C ... 32 °C
ST	+16 °C ... 38 °C
T	+16 °C ... 43 °C

Η συσκευή είναι εντός της επιτρεπτής θερμοκρασίας του δωματίου ικανή για πλήρη λειτουργία.

Αν μια συσκευή της κλιματικής κατηγορίας SN λειτουργήσει σε χαμηλότερες θερμοκρασίες δωματίου μπορούν να αποκλειστούν ζημιές στη συσκευή μέχρι τη θερμοκρασία δωματίου των +5 °C.

Εξοικονόμηση ενέργειας

Αν ακολουθήσετε τις ακόλουθες υποδείξεις, η συσκευή θα καταναλώνει λιγότερο ρεύμα.

Υπόδειξη: Η διάταξη των μερών εξοπλισμού δεν επηρεάζει καθόλου την κατανάλωση ενέργειας της συσκευής.

Τοποθέτηση της συσκευής	
Προστατεύετε τη συσκευή από άμεση ηλιακή ακτινοβολία.	Σε χαμηλότερες θερμοκρασίες περιβάλλοντος η συσκευή χρειάζεται να ψύχει σπανιότερα και καταναλώνει έτσι λιγότερο ρεύμα.
Τοποθετήστε τη συσκευή με τη μέγιστη δυνατή απόσταση από θερμαντικά σώματα, ηλεκτρική κουζίνα και άλλες πηγές θερμότητας: Από ηλεκτρικές κουζίνες ή κουζίνες αερίου 3 cm Από κουζίνες πετρελαίου ή κάρβουνου: 30 cm Υπόδειξη: Όταν αυτό δεν είναι δυνατό τοποθετήστε μονωτική πλάκα μεταξύ της συσκευής και της πηγής θερμότητας.	
Επιλέξτε θέση τοποθέτησης με θερμοκρασία δωματίου περίπου 20 °C.	
Αν υπάρχουν: Τοποθετήστε το τεμάχιο διατήρησης απόστασης από τον τοίχο, ώστε να πετύχετε την αναφερόμενη απορροφούμενη ενέργεια της συσκευής (βλ. Οδηγίες τοποθέτησης). Η μειωμένη απόσταση από τον τοίχο δεν περιορίζει τη λειτουργία της συσκευής. Η απορρόφηση ενέργειας μπορεί να αυξηθεί ελάχιστα στην περίπτωση αυτή. Προσοχή! Κίνδυνος εγκαύματος! Επιμέρους μέρη της συσκευής θερμαίνονται υπερβολικά κατά τη λειτουργία. Το άγγιγμα αυτών των μερών μπορεί να οδηγήσει σε εγκαύματα.	Ο αέρας στο πίσω τοίχωμα της συσκευής δε ζεσταίνεται πάρα πολύ. Η συσκευή καταναλώνει λιγότερο ρεύμα, όταν μπορεί να διαφεύγει ο ζεστός αέρας.
Μην καλύπτετε και μην τοποθετείτε αντικείμενα στα ανοίγματα αερισμού. → Εικόνα 3	
Αερίζετε καθημερινά το χώρο.	

Χρήση συσκευής	
Ανοίγετε μόνο για λίγο την πόρτα της συσκευής.	Ο αέρας μέσα στη συσκευή δεν θερμαίνεται πολύ ισχυρά. Η συσκευή χρειάζεται να ψύχει σπανιότερα και έτσι χρειάζεται λιγότερο ρεύμα.
Μερταφέρετε τα αγορασμένα τρόφιμα μέσα σε τάντα-ψυγείο και τα τοποθετείτε γρήγορα μέσα στη συσκευή.	
Αφήνετε τα ζεστά τρόφιμα και ποτά να κρυσώσουν πρώτα και μετά τα βάζετε μέσα στη συσκευή!	
Τοποθετείτε τα κατεψυγμένα τρόφιμα για ξεπάγωμα μέσα στον χώρο συντήρησης, για να εκμεταλλευτείτε το ψύχος τους.	

Χρήση συσκευής

Ανάμεσα στα τρόφιμα και το οπίσθιο τοίχωμα αφήνετε πάντοτε λίγο χώρο.

Συσκευάζετε τα τρόφιμα αεροστεγώς.

Καθαρίζετε το οπίσθιο τοίχωμα της συσκευής μία φορά το χρόνο με την ηλεκτρική σκούπα.

Μην καλύπτετε και μην τοποθετείτε αντικείμενα στα ανοίγματα αερισμού.

Ο αέρας μπορεί να κυκλοφορήσει και η υγρασία του αέρα παραμένει σταθερή. Η συσκευή χρειάζεται να ψύχει σπανιότερα και έτσι χρειάζεται λιγότερο ρεύμα.

Ο αέρας στο οπίσθιο τοίχωμα της συσκευής δεν ζεσταίνεται πολύ ισχυρά. Η συσκευή καταναλώνει λιγότερο ρεύμα, όταν μπορεί να διαφύγει ο ζεστός αέρας.

Πριν την πρώτη χρήση

1. Πάρτε το υλικό πληροφόρησης και απομακρύντε την κολλητική ταινία καθώς και το προστατευτικό πλαστικό φύλλο.
2. Καθαρίστε τη συσκευή.
→ "Καθαρισμός" στη σελίδα 83

Ηλεκτρική σύνδεση**Προσοχή!**

Μη συνδέσετε τη συσκευή σε ηλεκτρονική πρίζα εξοικονόμησης ενέργειας.

Υπόδειξη: Μπορείτε να συνδέσετε τη συσκευή σε αντιστροφείς ελεγχόμενους από το δίκτυο ή σε αντιστροφείς ελεγχόμενους με την ημιτονοειδή τεχνική. Οι από το δίκτυο ελεγχόμενοι αντιστροφείς χρησιμοποιούνται σε φωτοβολταϊκές εγκαταστάσεις με άμεση σύνδεση στο δημόσιο δίκτυο του ρεύματος. Σε μεμονωμένες λύσεις πρέπει να χρησιμοποιούνται αντιστροφείς ελεγχόμενοι με την ημιτονοειδή τεχνική. Οι μεμονωμένες λύσεις, π.χ. σε πλοία ή ορεινά καταφύγια, δεν έχουν άμεση σύνδεση στο δημόσιο δίκτυο του ρεύματος.

1. Μετά την τοποθέτηση της συσκευής περιμένετε τουλάχιστον 1 ώρα προτού τη συνδέσετε, για να αποφύγετε ζημιές στον συμπυκνωτή.
2. Συνδέστε τη συσκευή μέσω μιας πρίζας εγκατεστημένης σύμφωνα με τις προδιαγραφές.
Η πρίζα πρέπει να πληροί τα ακόλουθα χαρακτηριστικά:

Πρίζα με	220 V ... 240 V
Προστατευτικός αγωγός	50 Hz
Ασφάλεια	10 A ... 16 A

 Εκτός Ευρώπης: εξετάστε, αν το είδος ρεύματος της συσκευής συμφωνεί με τις τιμές του δικτύου του ρεύματος. Τα στοιχεία σχετικά με τη συσκευή βρίσκονται στην πινακίδα τύπου.
→ "Γνωρίστε τη συσκευή" στη σελίδα 70
3. Συνδέστε τη συσκευή σε πρίζα που βρίσκεται κοντά στη συσκευή. Η πρίζα πρέπει να είναι προσιτή επίσης μετά την τοποθέτηση της συσκευής.

Γνωρίστε τη συσκευή Sü

Ανοίξτε την τελευταία σελίδα με τις απεικονίσεις. Αποκλίσεις μεταξύ συσκευής και απεικονίσεων είναι δυνατές ανάλογα με την παραλλαγή.

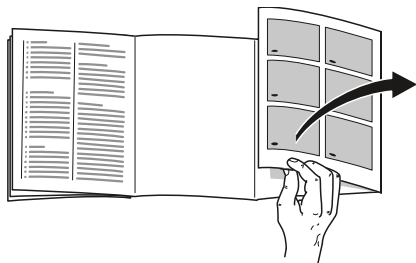

Συσκευή

→ Εικόνα **1**

* όχι σε όλα τα μοντέλα

- A Χώρος συντήρησης
- B Χώρος κατάψυξης
- 1-10 Στοιχεία χειρισμού
- 11 Κεντρικός διακόπτης On/Off
- 12 Φωτισμός
- 13 Ράφι
- 14 Κάμερα
- 15 Άνοιγμα εξαερισμού (χώρος συντήρησης)
- 16 Θάλαμος ψυχρής αποθήκευσης
- 17 Δοχείο λαχανικών με ρυθμιστή υγρασίας
- 18 Πινακίδα τύπου
- 19 Δοχείο κατεψυγμένων τροφίμων
- 20 Ημερολόγιο κατάψυξης
- 21 Βιδωτά πόδια
- 22* Θήκη για βούτυρο και τυρί
- 23 Ράφι για μεγάλες φιάλες

Στοιχεία χειρισμού

→ Εικόνα **2**

- 1 Ένδειξη θερμοκρασίας χώρου συντήρησης
Δείχνει τη ρυθμισμένη θερμοκρασία σε °C.
- 2 Ένδειξη **super**
Ανάβει, όταν η υπερψύξη βρίσκεται σε λειτουργία.
- 3 Ένδειξη θερμοκρασίας θαλάμου κατάψυξης
Δείχνει τη ρυθμισμένη θερμοκρασία σε °C.
- 4 Ένδειξη **super**
Ανάβει, όταν είναι ενεργοποιημένη η υπερκατάψυξη.
- 5 Πλήκτρο **alarm off**
Απενεργοποιεί το προειδοποιητικό σήμα.
- 6 Ένδειξη Λειτουργία εξοικονόμησης ενέργειας
Ανάβει, όταν η συσκευή δεν βρίσκεται σε χρήση.
- 7 Πλήκτρο **- +** Χώρος συντήρησης
Ρυθμίζει τη θερμοκρασία του χώρου συντήρησης.
- 8 Πλήκτρο **super** Χώρος συντήρησης
Ενεργοποιεί ή απενεργοποιεί την υπερψύξη.
- 9 Πλήκτρο **- +** Χώρος κατάψυξης
Ρυθμίζει τη θερμοκρασία του χώρου κατάψυξης.
- 10 Πλήκτρο **super** Χώρος κατάψυξης
Ενεργοποιεί ή απενεργοποιεί την υπερκατάψυξη.

Εξοπλισμός

(όχι σε όλα τα μοντέλα)

Κάμερα

→ Εικόνα **1**/14

Οι κάμερες παίρνουν σε κάθε κλείσιμο της πόρτας μία φωτογραφία του εσωτερικού χώρου και των θηκών στις πόρτες. Με το Home Connect μπορείτε να καλείτε τις φωτογραφίες με μία φορητή τερματική συσκευή.

Υπόδειξη: Θολές εικόνες αποτελούν ένδειξη για το ότι η πόρτα έκλεισε πολύ γρήγορα. Για να διασφαλιστεί επαρκής ποιότητα εικόνας, κλείστε αργά την πόρτα!

Ράφι

→ Εικόνα **8**

Έτσι μπορείτε να αλλάξετε τη θέση του ραφιού:

- Τραβήξτε το ράφι προς τα έξω και αφαιρέστε το.

Μεταβλητό ράφι

→ Εικόνα **5**

Εδώ μπορείτε να αποθηκεύετε τρόφιμα και φιάλες:

- Τραβήξτε το ράφι προς τα εμπρός, κατεβάστε το και πιέστε το μετά προς τα πίσω.

Δοχείο

→ Εικόνα **4**

Έτσι μπορείτε να αφαιρέσετε το δοχείο:

- Τραβήξτε το δοχείο μέχρι τέρμα προς τα έξω, ανασηκώστε το μπροστά και αφαιρέστε το.

Επιφάνεια απόθεσης

→ Εικόνα **9**

Έτσι μπορείτε να αφαιρέσετε τη θήκη:

- Ανασηκώστε τη θήκη προς τα πάνω και αφαιρέστε την.

Συγκράτηση φιαλών

→ Εικόνα **10**

Όταν ανοίγετε και κλείνετε την πόρτα:

- Η συγκράτηση φιαλών εμποδίζει την ανατροπή των φιαλών.

Ημερολόγιο κατάψυξης

→ Εικόνα **1**/20

Το ημερολόγιο κατάψυξης δίνει τη μέγιστη διάρκεια αποθήκευσης σε μήνες στη συνεχή θερμοκρασία των -18°C .

Δοχείο παγοκύβων

Μπορείτε να παρασκευάσετε παγοκύβους:

1. Γεμίστε το δοχείο παγοκύβων κατά τα 3/4 με νερό και τοποθετήστε το στον χώρο κατάψυξης.

Υπόδειξη: Ξεκολλάτε το κολλημένο δοχείο παγοκύβων μόνο με αμβλύ αντικείμενο (π.χ. λαβή κουταλιού).

2. Για να ξεκολλήσουν τα παγάκια, κρατήστε το δοχείο παγοκύβων για λίγο κάτω από το τρέχον νερό της βρύσης ή λυγίστε το ελαφρά.

Παγοκύστη

Σε διακοπή ρεύματος ή σε περίπτωση βλάβης:

- Η παγοκύστη καθυστερεί το ζέσταμα των αποθηκευμένων κατεψυγμένων τροφίμων.

Υπόδειξη: Η διάρκεια αποθήκευσης είναι η μακρότερη, όταν τοποθετήσετε την παγοκύστη στο επάνω μέρος επάνω στα τρόφιμα.

Μπορείτε να αφαιρέσετε την παγοκύστη για την πρόσκαιρη διατήρηση της ψύξης τροφίμων, π.χ. σε τσάντα ψυγείο.



Χειρισμός της συσκευής

Ενεργοποίηση της συσκευής

1. Πατήστε το πλήκτρο **[11]**.
Η συσκευή αρχίζει να ψύχει. Το προειδοποιητικό ηχητικό σήμα, η αναβοσβήνουσα ένδειξη θερμοκρασίας του θαλάμου κατάψυξης και το αναμμένο πλήκτρο **alarm off** δείχνουν, ότι ο θάλαμος κατάψυξης είναι ακόμα ζεστός.
2. Πατήστε το πλήκτρο **alarm off**.
Το προειδοποιητικό σήμα απενεργοποιείται.
3. Ρυθμίστε την επιθυμητή θερμοκρασία.
→ "Ρύθμιση θερμοκρασίας"
στη σελίδα 72

Υποδείξεις σχετικά με τη λειτουργία

- Μετά τη θέση σε λειτουργία μπορεί να χρειαστούν αρκετές ώρες, μέχρι να επιτευχθούν οι ρυθμισμένες θερμοκρασίες. Μην τοποθετήσετε τρόφιμα, προτού επιτευχθεί η επιλεγμένη θερμοκρασία.
- Χάρη στο υπεραυτόματο σύστημα NoFrost ο χώρος κατάψυξης παραμένει χωρίς πάγο. Απόψυξη δεν είναι πλέον απαραίτητη.
- Οι μετωπικές πλευρές του περιβλήματος θερμαίνονται εν μέρει ελαφρά. Αυτό εμποδίζει τον σχηματισμό νερού συμπύκνωσης στην περιοχή της τσιμούχας της πόρτας.
- Σε περίπτωση που η πόρτα του χώρου κατάψυξης δεν ξαναανοίγει αμέσως μετά το κλείσιμο, περιμένετε μια στιγμή, μέχρι να αντισταθμιστεί η υποπίεση που προέκυψε.

Σβήσιμο και μακροχρόνια θέση της συσκευής εκτός λειτουργίας

Απενεργοποίηση της συσκευής

- Πατήστε το πλήκτρο **[11]**.
Η συσκευή δεν ψύχει πλέον.

Μακροχρόνια θέση της συσκευής εκτός λειτουργίας

Όταν δεν πρόκειται να χρησιμοποιήσετε για μεγάλο χρονικό διάστημα τη συσκευή:

1. Πατήστε το πλήκτρο **[11]**.
Η συσκευή δεν ψύχει πλέον.
2. Βγάλτε το φις από την πρίζα ή απενεργοποιήστε την ασφάλεια.
3. Καθαρίστε τη συσκευή.
4. Αφήστε ανοιχτή τη συσκευή.

Ρύθμιση θερμοκρασίας

Συνιστώμενη θερμοκρασία

Χώρος συντήρησης: +4 °C
Χώρος κατάψυξης: -18 °C

Χώρος συντήρησης

- Πατήστε το πλήκτρο **- +** τόσες φορές, μέχρι να εμφανιστεί στην ένδειξη η επιθυμητή θερμοκρασία.

Χώρος κατάψυξης

- Πατήστε το πλήκτρο **- +** τόσες φορές, μέχρι να εμφανιστεί στην ένδειξη η επιθυμητή θερμοκρασία.

Επικολλημένη ετικέτα OK

(όχι σε όλα τα μοντέλα)

Με το αυτοκόλλητο **OK** μπορείτε να ελέγξετε, αν η θερμοκρασία στον χώρο συντήρησης έχει φθάσει στους +4 °C ή παρακάτω.

Αν το αυτοκόλλητο δεν δείχνει **OK**, μειώστε σταδιακά τη θερμοκρασία.

Μετά τη θέση της συσκευής σε λειτουργία μπορεί να διαρκέσει έως και 12 ώρες, μέχρι να επιτευχθεί η ρυθμισμένη θερμοκρασία.

Σωστή ρύθμιση.



Υπερψύξη

Στην υπερψύξη ο χώρος συντήρησης ψύχει στην χαμηλότερη δυνατή θερμοκρασία.

Ενεργοποιείτε την υπερψύξη π.χ.:

- πριν την τοποθέτηση μεγάλων ποσοτήτων τροφίμων
- για την ταχεία ψύξη ποτών

Υπόδειξη: Αν είναι ενεργοποιημένη η σούπερ ψύξη, μπορεί να παρατηρηθούν αυξημένοι θόρυβοι λειτουργίας.

Μετά από 6 ώρες η συσκευή μεταβαίνει στην κανονική λειτουργία.

Ενεργοποίηση / Απενεργοποίηση υπερψύξης:

- Πατήστε το πλήκτρο **super**. Όταν η υπέρψυξη είναι ενεργοποιημένη ανάβει η ένδειξη **super**.

Υπερκατάψυξη

Στην υπερκατάψυξη ο χώρος κατάψυξης ψύχει στην χαμηλότερη δυνατή θερμοκρασία.

Ενεργοποιήστε την υπερκατάψυξη π.χ.:

- Για να καταψυχθούν γρήγορα πλήρως τα τρόφιμα:
- 4–6 ώρες πριν την τοποθέτηση ποσότητας τροφίμων από 2 kg
- Για την εκμετάλλευση της μέγιστης απόδοσης κατάψυξης
→ "Μέγιστη απόδοση κατάψυξης"
στη σελίδα 81

Υπόδειξη: Αν είναι ενεργοποιημένη η υπερκατάψυξη, μπορεί να εμφανιστούν αυξημένοι θόρυβοι λειτουργίας.

Μετά από περ. 2 ½ ώρες η συσκευή μεταβαίνει στην κανονική λειτουργία.

Ενεργοποίηση / Απενεργοποίηση υπερκατάψυξης:

- Πατήστε το πλήκτρο **super**. Η ένδειξη ανάβει, όταν είναι ενεργοποιημένη η υπερκατάψυξη **super**.

Λειτουργία εξοικονόμησης ενέργειας

Αν δεν γίνει χειρισμός στη συσκευή, η ένδειξη των στοιχείων χειρισμού αλλάζει και δείχνει τη λειτουργία εξοικονόμησης ενέργειας:

- Η ένδειξη Λειτουργία εξοικονόμησης ενέργειας ανάβει.
- Η ένταση φωτισμού των ενδείξεων θερμοκρασίας είναι μειωμένη.
- Όταν είναι ενεργοποιημένη η υπέρψυξη και/ή η υπερκατάψυξη, ανάβει η αντίστοιχη ένδειξη σε κανονική ένταση φωτισμού.

Μόλις γίνει χειρισμός στη συσκευή, π.χ. άνοιγμα πόρτας ή πίεση κάποιου πλήκτρου, οι ενδείξεις αλλάζουν σε κανονική ένταση φωτισμού.



Συναγερμός

Συναγερμός πόρτας

Όταν η πόρτα της συσκευής βρίσκεται για ένα μεγαλύτερο χρονικό διάστημα ανοιχτή, ενεργοποιείται ο συναγερμός πόρτας (συνεχές ηχητικό σήμα).

- Κλείστε την πόρτα.
Το προειδοποιητικό σήμα απενεργοποιείται.

Συναγερμός θερμοκρασίας

Αν στον χώρο κατάψυξης επικρατεί πολύ υψηλή θερμοκρασία, ενεργοποιείται ο συναγερμός θερμοκρασίας (διακοπόμενο σήμα, η ένδειξη θερμοκρασίας αναβοσβήνει, ανάβει το πλήκτρο **alarm off**).

Προσοχή!

Κατά το ξεπάγωμα μπορούν να αναπτυχθούν βακτηρίδια και να αλλοιώσουν τα κατεψυγμένα τρόφιμα.

Μην ξανακαταψύξετε τα μισοξεπαγωμένα ή τελειώς ξεπαγωμένα κατεψυγμένα τρόφιμα.

Μπορούν να καταψυχθούν εκ νέου, αφού τα βράσετε ή τα ψήσετε. Μην εξαντλήσετε πλέον τη μέγιστη διάρκεια αποθήκευσης.

Υπόδειξη: Χωρίς κίνδυνο για τα κατεψυγμένα τρόφιμα μπορεί να ενεργοποιηθεί ο συναγερμός στις ακόλουθες περιπτώσεις:

- Η συσκευή μόλις τίθεται σε λειτουργία.
- Τοποθετήθηκαν μεγάλες ποσότητες νωπών τροφίμων.
- Η πόρτα του χώρου κατάψυξης ήταν ανοιχτή για μεγάλο διάστημα.

Εμφάνιση της υψηλότερης θερμοκρασίας και απενεργοποίηση του προειδοποιητικού σήματος:

- Πατήστε το πλήκτρο **alarm off**.
Η ένδειξη δείχνει για λίγο την υψηλότερη θερμοκρασία που επικράτησε στο θάλαμο κατάψυξης. Μετά η ένδειξη δείχνει ξανά τη ρυθμισμένη θερμοκρασία.
Από αυτό το χρονικό σημείο και μετά η υψηλότερη θερμοκρασία υπολογίζεται και αποθηκεύεται εκ νέου.

Υπόδειξη: Το πλήκτρο **alarm off** ανάβει, όταν έχει επιτευχθεί ξανά η ρυθμισμένη θερμοκρασία.



Home Connect

Αυτή η συσκευή έχει δυνατότητα Wi-Fi και είναι τηλεχειριζόμενη μέσω μιας κινητής τερματικής συσκευής.

Υπόδειξη: Το Wi-Fi είναι μία καταχωρισμένη μάρκα της Wi-Fi Alliance.

Όταν η συσκευή δεν είναι συνδεδεμένη με το οικιακό δίκτυο, λειτουργεί όπως μία συσκευή ψύξης χωρίς σύνδεση σε δίκτυο και ο χειρισμός μπορεί να εξακολουθήσει να γίνεται χειροκίνητα μέσω των στοιχείων χειρισμού.

Υποδείξεις

- Τηρείτε τις υποδείξεις ασφαλείας σε αυτές τις οδηγίες χρήσης και βεβαιωθείτε, ότι αυτές τηρούνται ακόμη και όταν χειρίζεστε τη συσκευή μέσω της εφαρμογής (App) Home Connect ενώ δεν είστε στο σπίτι.
→ "Υποδείξεις ασφαλείας" στη σελίδα 63
Τηρείτε επίσης τις υποδείξεις στην εφαρμογή (App) Home Connect .
- Ο χειρισμός στη συσκευή έχει σε κάθε περίπτωση προτεραιότητα. Σε αυτό το χρόνο ο χειρισμός μέσω της εφαρμογής (App) Home Connect δεν είναι δυνατός.

Προετοιμασία Home Connect

Υποδείξεις

- Αφού ενεργοποιήσετε τη συσκευή, περιμένετε τουλάχιστον δύο λεπτά, μέχρι να ολοκληρωθεί η εσωτερική αρχικοποίηση της συσκευής. Μόνο τότε προβείτε στην προετοιμασία του Home Connect.
- Για τη δυνατότητα πραγματοποίησης ρυθμίσεων μέσω Home Connect, η εφαρμογή (App) Home Connect πρέπει να είναι εγκατεστημένη στη φορητή τερματική σας συσκευή. Προσέξτε γι' αυτό τη συμπαραδιδόμενη τεκμηρίωση της λειτουργίας Home Connect. Ακολουθήστε τα προκαθορισμένα από την εφαρμογή (App) βήματα, για την πραγματοποίηση των ρυθμίσεων.
- Αν δεν γίνει χειρισμός στη συσκευή για αρκετό χρονικό διάστημα, κλείνει αυτόματα το μενού Home Connect. Αν δεν γίνει χειρισμός στη συσκευή για αρκετό χρονικό διάστημα, κλείνει αυτόματα το μενού Home Connect. Οδηγίες για το άνοιγμα του μενού Home Connect βρίσκετε στην αρχή των αντίστοιχων κεφαλαίων.

Αυτόματη σύνδεση με το οικιακό δίκτυο (WLAN)

Αν ένας δρομολογητής (ρούτερ) WLAN διαθέτει τη λειτουργία WPS, η συσκευή ψύξης μπορεί να συνδέεται αυτόματα με το οικιακό δίκτυο.

1. Πατήστε το πλήκτρο **alarm off**.
Η ένδειξη της θερμοκρασίας του θαλάμου ψύξης δείχνει **Cn**.
2. Πατήστε το πλήκτρο **+** Θάλαμος ψύξης τόσες φορές, ώπου η ένδειξη της θερμοκρασίας του θαλάμου ψύξης να δείχνει **AC** και η ένδειξη της θερμοκρασίας του θαλάμου κατάψυξης να δείχνει **OF**.
3. Πιέστε το πλήκτρο **+** θαλάμου κατάψυξης.
Η συσκευή είναι έτοιμη για την αυτόματη σύνδεση.
Η ένδειξη Λειτουργία εξοικονόμησης ενέργειας αναβοσβήνει.

Η ένδειξη θερμοκρασίας θαλάμου κατάψυξης δείχνει για 2 λεπτά ένα κινούμενο σχέδιο.

Όσο εμφανίζεται το κινούμενο σχέδιο, η συσκευή είναι έτοιμη για αυτόματη σύνδεση.

4. Εντός των 2 λεπτών ενεργοποιήστε τη λειτουργία WPS στο ρούτερ του οικιακού δικτύου (π. χ. μέσω του πλήκτρου WPS/WLAN, λάβετε υπόψη σχετικά τις πληροφορίες στα έγγραφα για το ρούτερ).
Σε περίπτωση επιτυχούς σύνδεσης η ένδειξη θερμοκρασίας θαλάμου κατάψυξης δείχνει **On** και η ένδειξη Λειτουργία εξοικονόμησης ενέργειας ανάβει.
Η συσκευή ψύξης είναι τώρα έτοιμη για σύνδεση με την εφαρμογή (App).

Υπόδειξη: Όταν η ένδειξη της θερμοκρασίας του θαλάμου κατάψυξης δείχνει **OF**, δεν μπόρεσε να δημιουργηθεί καμία σύνδεση.

1. Ελέγξτε αν η συσκευή ψύξης βρίσκεται εντός της εμβέλειας του οικιακού δικτύου (WLAN).
2. Επαναλάβετε τη διαδικασία ή πραγματοποιήστε χειροκίνητη σύνδεση.

Χειροκίνητη σύνδεση με τη μονάδα οικιακού δικτύου (WLAN)

Αν το υπάρχον ρούτερ WLAN δεν διαθέτει λειτουργία WPS ή δεν γνωρίζετε αν τη διαθέτει, μπορείτε να συνδέσετε χειροκίνητα τη συσκευή ψύξης με το οικιακό δίκτυο.

1. Πατήστε το πλήκτρο **alarm off**.
Η ένδειξη της θερμοκρασίας του θαλάμου ψύξης δείχνει **Cn**.
2. Πατήστε το πλήκτρο **+** Θάλαμος ψύξης τόσες φορές, ώπου η ένδειξη της θερμοκρασίας του θαλάμου ψύξης να δείχνει **SA** και η ένδειξη της θερμοκρασίας του θαλάμου κατάψυξης να δείχνει **OF**.
3. Πιέστε το πλήκτρο **+** θαλάμου κατάψυξης.
Η συσκευή είναι έτοιμη για χειροκίνητη σύνδεση.

Η ένδειξη Λειτουργία εξοικονόμησης ενέργειας αναβοσβήνει.

Η ένδειξη θερμοκρασίας θαλάμου κατάψυξης δείχνει ένα κινούμενο σχέδιο.

Όσο εμφανίζεται το κινούμενο σχέδιο, η συσκευή είναι έτοιμη για χειροκίνητη σύνδεση.

4. Η συσκευή ψύξης έχει τώρα διαμορφώσει ένα δικό της δίκτυο WLAN με το όνομα δικτύου "HomeConnect".

Σε αυτό το δίκτυο μπορείτε τώρα να έχετε πρόσβαση με τη φορητή τερματική συσκευή.

5. Στο μενού ρυθμίσεων της φορητής τερματικής συσκευής καλέστε τις ρυθμίσεις WLAN.
6. Συνδέστε τη φορητή τερματική συσκευή με το δίκτυο WLAN "HomeConnect".
Κωδικός πρόσβασης: "HomeConnect"
Η δημιουργία σύνδεσης μπορεί να διαρκέσει έως και 60 δευτερόλεπτα.
7. Μετά από επιτυχή σύνδεση ανοίξτε την εφαρμογή (App) Home Connect στη φορητή τερματική συσκευή.
Η εφαρμογή (App) αναζητεί τη συσκευή ψύξης.
8. Μόλις η συσκευή ψύξης βρεθεί, καταχωρίστε το όνομα δικτύου ("SSID") και τον κωδικό πρόσβασης ("Key") του οικιακού σας δικτύου (WLAN) στα αντίστοιχα πεδία.
9. Επιβεβαιώστε με το πλήκτρο οθόνης **Μετάδοση σε οικιακές συσκευές**.

– Σε περίπτωση επιτυχούς σύνδεσης η ένδειξη θερμοκρασίας θαλάμου κατάψυξης δείχνει **On** και η ένδειξη Λειτουργία εξοικονόμησης ενέργειας ανάβει.

Τώρα μπορείτε να συνδέσετε τη συσκευή ψύξης με την εφαρμογή (App).

– Όταν η ένδειξη της θερμοκρασίας του θαλάμου κατάψυξης δείχνει **OF**, δεν πρόκειται να δημιουργηθεί καμία σύνδεση.

Ελέγξτε αν η συσκευή ψύξης βρίσκεται εντός της εμβέλειας του οικιακού δικτύου (WLAN).
Επαναλάβετε τη διαδικασία.

Σύνδεση συσκευής ψύξης με την εφαρμογή (App)

1. Πατήστε το πλήκτρο **alarm off**.
Η ένδειξη της θερμοκρασίας του θαλάμου ψύξης δείχνει **Cn**.
2. Πατήστε το πλήκτρο **+** Θάλαμος ψύξης τόσες φορές, ώσπου η ένδειξη της θερμοκρασίας του θαλάμου ψύξης να δείχνει **PA** και η ένδειξη της θερμοκρασίας του θαλάμου κατάψυξης να δείχνει **OF**.
3. Πατήστε το πλήκτρο **+** θαλάμου κατάψυξης, για να συνδεθεί η συσκευή με την εφαρμογή (App).
Η ένδειξη θερμοκρασίας θαλάμου κατάψυξης δείχνει ένα κινούμενο σχέδιο και η ένδειξη Λειτουργία εξοικονόμησης ενέργειας ανάβει.
4. Στην εφαρμογή (App) Home Connect στη φορητή τερματική συσκευή περιμένετε, μέχρι να εμφανιστεί η συσκευή ψύξης.
Αν δεν εμφανιστεί αυτόματα η συσκευή ψύξης, επιλέξτε στην εφαρμογή (App) Home Connect πρώτα το **Αναζήτηση οικιακών συσκευών** και στη συνέχεια **Σύνδεση οικιακής συσκευής**.
5. Ακολουθήστε τις οδηγίες στην εφαρμογή (App), μέχρι να ολοκληρωθεί η διαδικασία.
Η ένδειξη της θερμοκρασίας του θαλάμου ψύξης δείχνει **Pa** και η ένδειξη της θερμοκρασίας του θαλάμου κατάψυξης δείχνει **On**.
Η συσκευή ψύξης έχει συνδεθεί με επιτυχία με την εφαρμογή (App).
Αν η σύνδεση αποτύχει, πρέπει να ελεγχθεί αν η φορητή τερματική συσκευή είναι συνδεδεμένη με το οικιακό δίκτυο (WLAN).
Στη συνέχεια επαναλάβετε τη δημιουργία της σύνδεσης.
Όταν στην ένδειξη της θερμοκρασίας του θαλάμου κατάψυξης εμφανίζεται **Er**, επαναφέρετε τις ρυθμίσεις Home Connect.
Υπόδειξη: Κατά την επαναφορά, μηδενίζονται όλες οι ρυθμίσεις Home Connect.

Έλεγχος έντασης σήματος

Πρέπει να ελέγχετε την ένταση σήματος, όταν δεν λειτουργεί η διαμόρφωση σύνδεσης.

1. Πατήστε το πλήκτρο **alarm off**.
Η ένδειξη της θερμοκρασίας του θαλάμου ψύξης δείχνει **Cn**.
2. Πατήστε το πλήκτρο **+** Θάλαμος ψύξης τόσες φορές, ώπου η ένδειξη της θερμοκρασίας του θαλάμου ψύξης να δείχνει **SI**. Στην ένδειξη θερμοκρασίας θαλάμου κατάψυξης εμφανίζεται μία τιμή μεταξύ 0 (καθόλου λήψη) και 3 (πλήρης λήψη).
Η ένταση σήματος θα πρέπει να βρίσκεται τουλάχιστον στο 2. Αν η ένταση σήματος είναι πολύ χαμηλή, μπορεί να διακοπεί η σύνδεση.
 - Βάλτε τον δρομολογητή (ρούτερ) και τη συσκευή ψύξης πιο κοντά.
 - Βεβαιωθείτε ότι η σύνδεση δεν παρενοχλείται από τοίχους που καλύπτουν το σήμα.
 - Εγκαταστήστε ένα Repeater, για να ενισχύσετε το σήμα.

Ενεργοποίηση καμερών

Εάν το ψυγείο έχει συνδεθεί με το οικιακό δίκτυο (WLAN) και με την εφαρμογή (App) Home Connect, μπορείτε να ενεργοποιήσετε τις κάμερες:

1. Πατήστε το πλήκτρο **alarm off**.
Η ένδειξη της θερμοκρασίας του θαλάμου ψύξης δείχνει **Cn**.
2. Πατήστε το πλήκτρο **+** Θάλαμος ψύξης τόσες φορές, ώπου η ένδειξη της θερμοκρασίας του θαλάμου ψύξης να δείχνει **CA** και η ένδειξη της θερμοκρασίας του θαλάμου κατάψυξης να δείχνει **OF**.
3. Πατήστε το πλήκτρο **+** Θάλαμος κατάψυξης.
Η ένδειξη θερμοκρασίας του θαλάμου κατάψυξης δείχνει **On** και η ένδειξη λειτουργίας εξοικονόμησης ενέργειας ανάβει.
Οι κάμερες είναι ενεργοποιημένες.

Υποδείξεις

- Αν οι κάμερες είναι ενεργοποιημένες και με την εφαρμογή (App) καλείται συχνά το περιεχόμενο του ψυγείου, προκύπτει αυξημένη μετάδοση δεδομένων.
- Το φόρτωμα των φωτογραφιών διαρκεί έως και τρία λεπτά.
- Διάφοροι εξωτερικοί παράγοντες στο οικιακό δίκτυο και στο διαδίκτυο προκαλούν προβλήματα μετάδοσης και απόρριψη των εικόνων. Αυτό δεν έχει καμία επίδραση στις βασικές λειτουργίες της συσκευής.

Απενεργοποίηση καμερών:

1. Πατήστε το πλήκτρο **alarm off**.
Η ένδειξη της θερμοκρασίας του θαλάμου ψύξης δείχνει **Cn**.
2. Πατήστε το πλήκτρο **+** Θάλαμος ψύξης τόσες φορές, ώπου η ένδειξη της θερμοκρασίας του θαλάμου ψύξης να δείχνει **CA** και η ένδειξη της θερμοκρασίας του θαλάμου κατάψυξης να δείχνει **On**.
3. Πατήστε το πλήκτρο **+** Θάλαμος κατάψυξης.
Η ένδειξη θερμοκρασίας του θαλάμου κατάψυξης δείχνει **OF**.
Οι κάμερες είναι απενεργοποιημένες.

Επαναφορά ρυθμίσεων Home Connect

Αν κατά την απόπειρα δημιουργίας σύνδεσης προκύψει πρόβλημα ή θέλετε να συνδέσετε τη συσκευή με ένα άλλο οικιακό δίκτυο (WLAN), μπορούν να μηδενιστούν οι ρυθμίσεις Home Connect:

1. Πατήστε το πλήκτρο **alarm off**.
Η ένδειξη της θερμοκρασίας του θαλάμου ψύξης δείχνει **Cn**.
2. Πατήστε το πλήκτρο **+** Θάλαμος ψύξης τόσες φορές, ώπου η ένδειξη της θερμοκρασίας του θαλάμου ψύξης να δείχνει **RE** και η ένδειξη της θερμοκρασίας του θαλάμου κατάψυξης να δείχνει **OF**.
3. Πιέστε το πλήκτρο **+** θαλάμου κατάψυξης.
Η ένδειξη θερμοκρασίας θαλάμου κατάψυξης δείχνει για 15 δευτερόλεπτα ένα κινούμενο σχέδιο.

Στη συνέχεια η ένδειξη της θερμοκρασίας του θαλάμου κατάψυξης δείχνει **OF**. Η ένδειξη Λειτουργία εξοικονόμησης ενέργειας δεν ανάβει. Οι ρυθμίσεις Home Connect έχουν μηδενιστεί.

Εγκατάσταση ενημέρωσης του λογισμικού Home Connect

Η συσκευή ψύξης ελέγχει σε τακτικά χρονικά διαστήματα αν διατίθενται ενημερώσεις για το λογισμικό Home Connect.

Αν διατίθεται ενημέρωση, η ένδειξη θερμοκρασίας θαλάμου ψύξης δείχνει **"UP"**.

Πιέζοντας οποιοδήποτε πλήκτρο, μηδενίζεται η ένδειξη στη ρυθμισμένη θερμοκρασία.

Εγκατάσταση ενημέρωσης:

1. Πατήστε το πλήκτρο **alarm off**. Η ένδειξη της θερμοκρασίας του θαλάμου ψύξης δείχνει **Cn**.
2. Πατήστε το πλήκτρο **+** Θάλαμος ψύξης τόσες φορές, ώσπου η ένδειξη της θερμοκρασίας του θαλάμου ψύξης να δείχνει **UP** και η ένδειξη της θερμοκρασίας του θαλάμου κατάψυξης να δείχνει **OF**.
3. Πιέστε το πλήκτρο **+** θαλάμου κατάψυξης. Η ένδειξη θερμοκρασίας θαλάμου κατάψυξης δείχνει ένα κινούμενο σχέδιο. Η ενημέρωση εγκαθίσταται. Στη διάρκεια της εγκατάστασης, όλα τα πλήκτρα φράσσονται.
 - Όταν η εγκατάσταση ολοκληρώθηκε επιτυχώς, η ένδειξη της θερμοκρασίας του θαλάμου κατάψυξης δείχνει **On**.

- Όταν η εγκατάσταση δεν ολοκληρώθηκε επιτυχώς, η ένδειξη της θερμοκρασίας του θαλάμου κατάψυξης δείχνει **Er**. Ξεκινήστε την ενημέρωση κάποια στιγμή αργότερα. Όταν η εγκατάσταση ακόμη και μετά από πολλαπλές προσπάθειες δεν μπόρεσε να ολοκληρωθεί, ειδοποιήστε το σέρβις πελατών.

Υπόδειξη για την προστασία των προσωπικών δεδομένων

Με τη σύνδεση για πρώτη φορά της συσκευής σας Home Connect με ένα συνδεδεμένο στο διαδίκτυο (Internet) δίκτυο WLANWLAN μεταδίδει η συσκευή σας τις ακόλουθες κατηγορίες δεδομένων στον εξυπηρετητή Home Connect (πρώτη εγγραφή):

- Μονοσήμαντη αναγνώριση συσκευής (αποτελούμενη από κωδικούς συσκευής καθώς και τη διεύθυνση MAC της ενσωματωμένης μονάδας επικοινωνίας Wi-Fi).
- Πιστοποιητικό ασφαλείας της μονάδας επικοινωνίας Wi-Fi (για την ασφάλεια της σύνδεσης μέσω της τεχνολογίας των πληροφοριών).
- Η τρέχουσα έκδοση λογισμικού και υλισμικού της οικιακής συσκευής σας.
- Κατάσταση μιας ενδεχομένως προηγούμενης επαναφοράς στις ρυθμίσεις του εργοστασίου.

Αυτή η πρώτη εγγραφή προετοιμάζει τη χρήση των λειτουργιών Home Connect και είναι απαραίτητη από τη χρονική στιγμή, που θέλετε να χρησιμοποιήσετε τις λειτουργίες Home Connect για πρώτη φορά.

Υπόδειξη: Προσέξτε, ότι οι λειτουργίες Home Connect μπορεί να χρησιμοποιηθούν μόνο σε συνδυασμό με την εφαρμογή (App) Home Connect. Πληροφορίες για την προστασία των προσωπικών δεδομένων μπορείτε να καλέσετε στην εφαρμογή (App) Home Connect.

Δήλωση πιστότητας

Διά της παρούσης η εταιρεία Robert Bosch Hausgeräte GmbH δηλώνει ότι η συσκευή με λειτουργικότητα Home Connect ταυτίζεται με τις βασικές απαιτήσεις και τις υπόλοιπες σχετικές διατάξεις της οδηγίας 1999/5/EK.

Μια λεπτομερής δήλωση πιστότητας R&TTE μπορείτε να βρείτε στο διαδίκτυο (Internet) στην ηλεκτρονική διεύθυνση www.bosch-home.com στη σελίδα προϊόντος της συσκευής σας στα πρόσθετα έγγραφα.



Χώρος συντήρησης

Ο χώρος συντήρησης είναι κατάλληλος για τη φύλαξη κρέατος, αλλαντικών, ψαριών, γαλακτοκομικών προϊόντων, αυγών, έτοιμων φαγητών και αρτοσκευασμάτων.

Η θερμοκρασία μπορεί να ρυθμιστεί από +2 °C ... +8 °C.

Με την αποθήκευση σε ψύξη μπορείτε να αποθηκεύσετε ακόμα και αλλοιώσιμα τρόφιμα για σύντομη ή μέση χρονική διάρκεια. Όσο χαμηλότερη είναι η επιλεγμένη θερμοκρασία, τόσο πιο αργά εξελίσσονται οι ενζυματικές και χημικές διαδικασίες καθώς και η αλλοίωση από μικροοργανισμούς. Η θερμοκρασία των +4 °C ή χαμηλότερη εγγυάται την ιδανική διατήρηση της φρεσκάδας και την ασφάλεια των αποθηκευμένων τροφίμων.

Κατά την αποθήκευση προσέχετε τα εξής

Υπόδειξη: Αποφεύγετε την επαφή μεταξύ των τροφίμων και του οπίσθιου τοιχώματος.

Διαφορετικά η κυκλοφορία αέρα επηρεάζεται αρνητικά και τα τρόφιμα ή οι συσκευασίες μπορούν να παγώσουν στο οπίσθιο τοίχωμα.

- Αποθηκεύετε φρέσκα τρόφιμα σε άψογη κατάσταση. Έτσι διατηρείται για μεγαλύτερο διάστημα η ποιότητα και η φρεσκάδα.
- Σε έτοιμα φαγητά και σε εμφιαλωμένα προϊόντα μην υπερβαίνετε τον ελάχιστο χρόνο διατήρησης ή την ημερομηνία ανάλωσης που δίνεται από τον κατασκευαστή.
- Για να διατηρηθούν το άρωμα, το χρώμα και η φρεσκάδα τοποθετείτε τα τρόφιμα καλά συσκευασμένα ή καλυμμένα. Έτσι αποφεύγετε μετάδοση γεύσης και χρωματικές αλλοιώσεις των πλαστικών μερών.
- Αφήνετε τα ζεστά φαγητά και ποτά να κρυώσουν πρώτα και μετά τα τοποθετείτε στον χώρο συντήρησης.

Προσέξτε τις ζώνες ψύξης στον χώρο συντήρησης

Από την κυκλοφορία του αέρα στον χώρο συντήρησης προκύπτουν ζώνες διαφορετικού ψύχους.

Η ψυχρότερη ζώνη

Η ψυχρότερη ζώνη βρίσκεται στον εσωτερικό χώρο στο οπίσθιο τοίχωμα και στο θάλαμο ψυχρής αποθήκευσης.

→ Εικόνα 

Υπόδειξη: Στην ψυχρότερη ζώνη αποθηκεύετε ευαίσθητα τρόφιμα, π.χ. ψάρια, αλλαντικά και κρέας.

Η θερμότερη ζώνη

Η θερμότερη ζώνη είναι στο επάνω μέρος της πόρτας.

Υπόδειξη: Στη θερμότερη ζώνη αποθηκεύετε π. χ. σκληρό τυρί και βούτυρο. Το τυρί μπορεί να αναπτύξει περαιτέρω το άρωμά του, το βούτυρο παραμένει μαλακό έτοιμο για άλειμμα.

Δοχείο λαχανικών με ρυθμιστή υγρασίας

→ Εικόνα **6**

Το δοχείο λαχανικών είναι ο ιδανικός χώρος αποθήκευσης για φρέσκα φρούτα και λαχανικά. Μέσω του ρυθμιστή υγρασίας και μιας ειδικής στεγανοποίησης μπορείτε να προσαρμόσετε την υγρασία του αέρα στο δοχείο λαχανικών. Έτσι μπορείτε να αποθηκεύετε φρέσκα φρούτα και λαχανικά για έως και δύο φορές μεγαλύτερο διάστημα απ' ό,τι με τη συμβατική αποθήκευση.

Την υγρασία του αέρα στο δοχείο λαχανικών μπορείτε να τη ρυθμίσετε βάσει του είδους και της ποσότητας των τροφίμων που πρόκειται να αποθηκευτούν:

- κυρίως φρούτα καθώς και σε μεγάλη ποσότητα τροφίμων – ρυθμίστε χαμηλότερη υγρασία αέρα
- κυρίως λαχανικά καθώς και σε ανάμεικτα τρόφιμα ή μικρή ποσότητα τροφίμων – ρυθμίστε υψηλότερη υγρασία αέρα

Υποδείξεις

- Ευαίσθητα στο ψύχος φρούτα (π.χ. ανανάς, μπανάνες, παπάγια και εσπεριδοειδή) και λαχανικά (π.χ. μελιτζάνες, αγγούρια, κολοκύθια, πιπεριές, ντομάτες και πατάτες) θα πρέπει για την ιδανική διατήρηση της ποιότητας και του αρώματος να αποθηκεύονται εκτός ψυγείου σε θερμοκρασίες περ +8 °C ... +12 °C.
- Ανάλογα με την ποσότητα και τα προς αποθήκευση τρόφιμα μπορεί να σχηματιστεί νερό συμπύκνωσης μέσα στο δοχείο λαχανικών. Απομακρύνετε το νερό συμπύκνωσης με στεγνό πανί και προσαρμόστε την υγρασία του αέρα στο δοχείο λαχανικών μέσω του ρυθμιστή υγρασίας.

Θάλαμος ψυχρής αποθήκευσης

→ Εικόνα **7**

Στο θάλαμο ψυχρής αποθήκευσης επικρατούν χαμηλότερες θερμοκρασίες απ' ό,τι στο χώρο συντήρησης. Μπορούν να σημειωθούν θερμοκρασίες κάτω των 0 °C.

Ιδανικός για την αποθήκευση ψαριών, κρέατος και αλλαντικών. Όχι για σαλάτες και λαχανικά και τρόφιμα ευαίσθητα στο ψύχος.

Η θερμοκρασία στο θάλαμο ψυχρής αποθήκευσης μπορεί να προσαρμοστεί αναλόγως των αναγκών:

- Χαμηλότερες θερμοκρασίες: Ρυθμιστής προς τα δεξιά
- Υψηλότερες θερμοκρασίες: Ρυθμιστής προς τα αριστερά
- Σύσταση: μεσαία ρύθμιση



Χώρος κατάψυξης

Ο χώρος κατάψυξης είναι κατάλληλος για:

- αποθήκευση κατεψυγμένων τροφίμων
- παρασκευή παγοκύβων
- κατάψυξη τροφίμων

Η θερμοκρασία μπορεί να ρυθμιστεί από $-16\text{ }^{\circ}\text{C}$... $-24\text{ }^{\circ}\text{C}$.

Με την αποθήκευση σε κατάψυξη μπορείτε να αποθηκεύσετε για μεγάλη διάρκεια ακόμα και αλλοιώσιμα τρόφιμα χωρίς σημαντικές απώλειες ποιότητας, επειδή οι χαμηλές θερμοκρασίες επιβραδύνουν σημαντικά ή σταματούν την αλλοίωση. Η όψη, το άρωμα και όλα τα πολύτιμα συστατικά διατηρούνται κατά το μέγιστο δυνατό βαθμό.

Η μακροχρόνια αποθήκευση τροφίμων θα πρέπει να γίνεται στους $-18\text{ }^{\circ}\text{C}$ ή χαμηλότερα.

Το χρονικό διάστημα μεταξύ της αποθήκευσης και της πλήρους κατάψυξης των νωπών τροφίμων εξαρτάται από τους ακόλουθους παράγοντες:

- Ρυθμισμένη θερμοκρασία
- Είδος τροφίμου
- Πλήρωση του χώρου κατάψυξης
- Ποσότητα και είδος αποθήκευσης

Μέγιστη απόδοση κατάψυξης

Η μέγιστη απόδοση κατάψυξης δίνει, ποιες ποσότητες τροφίμων μπορούν να καταψυχθούν ως τον πυρήνα τους εντός 24 ωρών.

Στοιχεία σχετικά με τη μέγιστη απόδοση κατάψυξης εντός 24 ωρών θα βρείτε στην πινακίδα τύπου.

→ "Γνωρίστε τη συσκευή" στη σελίδα 70

Για τη χρήση της μέγιστης απόδοσης κατάψυξης ενεργοποιήστε την υπερκατάψυξη 24 ώρες πριν την τοποθέτηση των φρέσκων τροφίμων.

Προϋποθέσεις για τη μέγ. απόδοση κατάψυξης

1. Περίπου 24 ώρες προτού τοποθετήσετε νωπά τρόφιμα: Ενεργοποιήστε την υπερκατάψυξη. → "Υπερκατάψυξη" στη σελίδα 73
2. Βγάλτε τα δοχεία από τον χώρο κατάψυξης και στοιβάξτε τα τρόφιμα απευθείας επάνω στα ράφια και στον πυθμένα του χώρου κατάψυξης.
3. Γεμίστε πρώτα το επάνω ράφι με τρόφιμα. Εκεί θα καταψυχθούν γρηγορότερα.
4. Αν δεν επαρκεί το επάνω ράφι, αποθηκεύετε την ποσότητα που εναπομένει στο υποκείμενο ράφι, αρχίζοντας από εμπρός δεξιά.
5. Καταψύχετε τα φρέσκα τρόφιμα κατά το δυνατόν πολύ κοντά στα πλαϊνά τοιχώματα.

Πλήρης εκμετάλλευση της χωρητικότητας του χώρου κατάψυξης

Για να τοποθετήσετε, τη μέγιστη ποσότητα κατεψυγμένων τροφίμων:

- Αφαιρέστε όλα τα μέρη του εξοπλισμού.
- Αποθηκεύετε τα τρόφιμα απευθείας επάνω στα ράφια και στον πυθμένα του χώρου κατάψυξης.

Αγορά κατεψυγμένων τροφίμων

- Προσέξτε να μην παρουσιάζει φθορά η συσκευασία.
- Μην υπερβαίνετε τον ελάχιστο χρόνο διατήρησης.
- Η θερμοκρασία στα ψυγεία των καταστημάτων πώλησης πρέπει να είναι $-18\text{ }^{\circ}\text{C}$ ή χαμηλότερη.
- Μεταφέρετε τα κατεψυγμένα τρόφιμα κατά το δυνατόν μέσα σε τσάντα-ψυγείο και τα τοποθετείτε γρήγορα μέσα στον χώρο κατάψυξης.

Κατά την τακτοποίηση προσέξτε τα εξής

- Καταψύχετε μεγάλες ποσότητες τροφίμων στο επάνω ράφι. Εκεί καταψύχονται ιδιαίτερα γρήγορα και με ήπιο τρόπο.
- Τοποθετείτε τα τρόφιμα απλωτά μέσα στα ράφια ή τα δοχεία κατεψυγμένων τροφίμων.
- Μη φέρνετε τα προς κατάψυξη τρόφιμα σε επαφή με ήδη κατεψυγμένα τρόφιμα. Αν χρειάζεται μεταθέτετε τα ήδη ως τον πυρήνα τους κατεψυγμένα τρόφιμα μέσα στα δοχεία κατεψυγμένων τροφίμων.
- Σημαντικό για την απρόσκοπτη κυκλοφορία του αέρα μέσα στη συσκευή:
Εισάγετε το δοχείο κατεψυγμένων τροφίμων ως το τέρμα προς τα μέσα.

Κατάψυξη νωπών τροφίμων

Για την κατάψυξη τροφίμων, χρησιμοποιείτε μόνον φρέσκα και αρίστης ποιότητας τρόφιμα.

Τρόφιμα, τα οποία καταναλώνονται βρασμένα, τηγανισμένα ή ψημένα είναι καταλληλότερα για κατάψυξη από τρόφιμα, τα οποία καταναλώνονται ωμά.

Πριν την κατάψυξη πρέπει ανάλογα με τα τρόφιμα να εκτελούνται διαδικασίες προετοιμασίας, για να διατηρηθούν όσο το δυνατόν καλύτερα η θρεπτική αξία, το άρωμα και το χρώμα τους:

- Λαχανικά: πλύσιμο, κόψιμο, ζεμάτισμα.
- Φρούτα: πλύσιμο, αφαίρεση κουκουτσιών και ενδεχομένως καθάρισμα, ενδεχομένως προσθήκη ζάχαρης και διαλύματος ασκορβικού οξέος.

Δείτε υποδείξεις γι' αυτό στη σχετική βιβλιογραφία.

Κατάλληλα για κατάψυξη

- αρτοσκευάσματα
- ψάρι και θαλασσινά
- κρέας
- κυνήγι και πουλερικά
- λαχανικά, φρούτα και αρωματικά χόρτα
- αυγά χωρίς τσόφλια
- γαλακτοκομικά προϊόντα, π.χ. τυρί, βούτυρο και μυζήθρα
- έτοιμα φαγητά και περισεύματα φαγητών, π.χ. σούπες, ραγκού, μαγειρεμένο κρέας, μαγειρεμένο ψάρι, φαγητά με πατάτες, ογκρατέν και γλυκίσματα

Ακατάλληλα για κατάψυξη

- είδη λαχανικών, τα οποία καταναλώνεται συνήθως ωμά, π.χ. σαλατικά ή ραπανάκια
- ολόκληρα ή σφιχτά αυγά
- σταφύλλια
- ολόκληρα μήλα, αχλάδια και ροδάκια
- γιαούρτι, ξινόγαλο, ξινή και γλυκιά κρέμα γάλακτος και μαγιονέζα

Συσκευασία των κατεψυγμένων τροφίμων

Από το σωστό είδος συσκευασίας και τη σωστή επιλογή υλικού καθορίζεται σε μεγάλο βαθμό η διατήρηση της ποιότητας του προϊόντος και αποφεύγεται ο σχηματισμός "κρουοπαγημάτων" στα τρόφιμα.

1. Τοποθετείτε τα τρόφιμα μέσα στη συσκευασία.
2. Πιέζετε τη συσκευασία, μέχρι να βγει ο αέρας.
3. Κλείνετε αεροστεγώς τη συσκευασία, για μην χάσουν τα τρόφιμα τη γεύση τους και να μη στεγνώσουν.
4. Αναγράφετε στη συσκευασία το περιεχόμενο του πακέτου και την ημερομηνία κατάψυξής του.

Κατάλληλη συσκευασία:

- Πλαστική μεμβράνη
- Μεμβράνη πολυαιθυλαίνιου (PE) σε σωλήνα
- Αλουμινόχαρτο
- Δοχεία κατάψυξης

Κατάλληλα κουμπώματα:

- Λαστιχάκια
- Πλαστικά κλιπ
- Αυτοκόλλητες ταινίες ανθεκτικές στο ψύχος

Ακατάλληλη συσκευασία:

- Χαρτί περιτυλίγματος
- Λαδόχαρτο
- Σελοφάν
- Σακούλες σκουπιδιών και χρησιμοποιημένες σακούλες από ψώνια

Χρόνος διατήρησης των κατεψυγμένων τροφίμων στους -18°C

ψάρια, αλλαντικά, μαγειρεμένα φαγητά, αρτοσκευάσματα και γλυκά:	μέχρι και 6 μήνες
Πουλερικά, κρέας:	μέχρι και 8 μήνες
λαχανικά, φρούτα:	μέχρι και 12 μήνες

Απόψυξη κατεψυγμένων τροφίμων

Η μέθοδος ξεπαγώματος πρέπει να προσαρμόζεται στα τρόφιμα και στο σκοπό χρήσης, ώστε να έχετε την καλύτερη δυνατή ποιότητα προϊόντος.

Μέθοδοι ξεπαγώματος:

- στον χώρο συντήρησης (ιδιαίτερα κατάλληλα για ζωικά τρόφιμα όπως ψάρια, κρέας, τυριά, μυζήθρα)
- σε θερμοκρασία δωματίου (ψωμί)
- φούρνος μικροκυμάτων (τρόφιμα για άμεση κατανάλωση ή άμεση επεξεργασία)
- φούρνος / ηλεκτρική κουζίνα (τρόφιμα για άμεση κατανάλωση ή άμεση επεξεργασία)

Προσοχή!

Μην ξανακαταψύξετε τα μισοξεπαγωμένα ή τελείως ξεπαγωμένα κατεψυγμένα τρόφιμα. Μόνο αφού μαγειρευτούν σε έτοιμο φαγητό (βράσιμο ή ψήσιμο), μπορείτε να τα καταψύξετε εκ νέου. Μην εξαντλήσετε πλέον τη μέγιστη διάρκεια αποθήκευσης των κατεψυγμένων τροφίμων.



Απόψυξη

Χάρη στο υπεραυτόματο σύστημα NoFrost η συσκευή παραμένει χωρίς πάγο. Απόψυξη δεν είναι πλέον απαραίτητη.



Καθαρισμός

Προσοχή!

Αποφεύγετε ζημιές στη συσκευή και τα μέρη εξοπλισμού.

- Μη χρησιμοποιήσετε διαλυτικά και μέσα καθαρισμού που περιέχουν άμμο, χλωρίδιο ή οξέα.
- Μη χρησιμοποιείτε διαβρωτικά σφουγγάρια ή σφουγγάρια που δημιουργούν αμυχές. Στις μεταλλικές επιφάνειες μπορεί να προκύψει διάβρωση.
- Μην πλένετε ποτέ ράφια και δοχεία της συσκευής στο πλυντήριο πιάτων. Τα μέρη αυτά είναι δυνατόν να παραμορφωθούν.

ei Οσμές

Ακολουθήστε την εξής διαδικασία:

1. Θέστε τη συσκευή εκτός λειτουργίας.
2. Βγάλτε το φιλς από την πρίζα ή απενεργοποιήστε την ασφάλεια.
3. Αφαιρέστε τα τρόφιμα και αποθηκεύστε τα σε δροσερό μέρος. Αν υπάρχει: Τοποθετήστε την παγοκύστη επάνω στα τρόφιμα.
4. Αν υπάρχει: Περιμένετε, μέχρι να λιώσει το στρώμα πάχνης.
5. Καθαρίζετε τη συσκευή με ένα μαλακό πανί, χλιαρό νερό και λίγο απορρυπαντικό πλυσίματος πιάτων με ουδέτερο pH.

Προσοχή!

Το νερό πλύσης δεν επιτρέπεται να περάσει στο φωτισμό ή στα ανοίγματα εξαερισμού.

6. Περάστε την τσιμούχα της πόρτας με καθαρό νερό και τρίψτε την καλά με πανί να στεγνώσει.
7. Επανασυνδέστε τη συσκευή, ενεργοποιήστε την και τοποθετήστε μέσα τα τρόφιμα.

Καθαρισμός εξοπλισμού

Για τον καθαρισμό βγάλτε από τη συσκευή τα μετατοπιζόμενα μέρη.

→ "Εξοπλισμός" στη σελίδα 71

Κάμερα

Με την αλλαγή της θερμοκρασίας και της υγρασίας του αέρα μπορεί να θαμπώσουν οι φακοί τις κάμερας.

Για να μη γίνει αυτό: Περάστε τους φακούς των καμερών με ένα μέσο αφαίρεσης νερού από επιφάνειες.

Για αυτή την επεξεργασία καθώς και για τον καθαρισμό χρησιμοποιήστε ένα πανί μικροϊνών.

Οσμές

Σε περίπτωση που διαπιστώσετε δυσάρεστες οσμές:

1. Απενεργοποιήστε τη συσκευή με το πλήκτρο On/Off .
2. Αφαιρέστε όλα τα τρόφιμα από τη συσκευή.
3. Καθαρίστε τον εσωτερικό χώρο. → "Καθαρισμός" στη σελίδα 83
4. Καθαρίζετε όλες τις συσκευασίες.
5. Συσκευάστε αεροστεγώς τα τρόφιμα με έντονες οσμές, ώστε να εμποδιστεί ο σχηματισμός οσμών.
6. Επαναθέστε τη συσκευή σε λειτουργία.
7. Τακτοποιήστε τα τρόφιμα.
8. Μετά από 24 ώρες ελέγχετε, αν σχηματίστηκαν εκ νέου οσμές.

Φωτισμός

Η συσκευή είναι εξοπλισμένη με φωτισμό LED, ο οποίος δε χρειάζεται συντήρηση.

Μόνο η υπηρεσία τεχνικής εξυπηρέτησης πελατών ή εξουσιοδοτημένο ειδικό προσωπικό επιτρέπεται να επισκευάσουν τον φωτισμό.

Αν η συσκευή παραμείνει ανοιχτή για περισσότερα από 10 λεπτά, πραγματοποιείται αυτόματη απενεργοποίησή του φωτισμού.



Θόρυβοι

Κανονικοί θόρυβοι

Σιγανός βόμβος: λειτουργία κάποιου κινητήρα, π.χ. συγκρότημα ψύξης, ανεμιστήρας.

Θόρυβος αναβρασμού, γουργουρίσματος ή βούισμα: ροή του ψυκτικού ρευστού μέσα στους σωλήνες.

Βραχύς μεταλλικός ήχος: ενεργοποιούνται ή απενεργοποιούνται ο κινητήρας, οι διακόπτες ή οι μαγνητικές βαλβίδες.

Κλικ στις κάμερες: Τερματισμός της λειτουργίας ετοιμότητας και βαθμονόμηση των καμερών. Δεν πραγματοποιείται καμία μεταφορά δεδομένων.

Θόρυβος κρακ: Λαμβάνει χώρα η αυτόματη απόψυξη.

Αποφυγή θορύβων

Η συσκευή δεν στέκεται σε επίπεδο επιφάνεια: Ευθυγραμμίστε τη συσκευή με τη βοήθεια αλφαδιού. Αν χρειάζεται τοποθετήστε κάτι από κάτω από αυτή.

Η συσκευή ακουμπάει κάπου: Παρακαλείσθε να απομακρύνετε τη συσκευή από τα έπιπλα ή τις άλλες συσκευές που ακουμπάει.

Τα δοχεία, τα ράφια ή οι επιφάνειες των ραφιών ταλαντεύονται ή έχουν μαγκώσει: Ελέγξτε τα αφαιρούμενα μέρη εξοπλισμού και τοποθετήστε τα ενδεχομένως εκ νέου.

Οι φιάλες ή τα δοχεία αλληλοεφάπτονται: Μετατοπίστε λίγο τις φιάλες ή τα δοχεία, ώστε να μην εφάπτονται.



Βλάβες, τι μπορεί να γίνει;

Προτού καλέσετε την υπηρεσία τεχνικής εξυπηρέτησης πελατών, εξετάστε, μήπως βάσει αυτού του πίνακα μπορείτε να αντιμετωπίσετε οι ίδιες/ίδιοι τη βλάβη.

Η θερμοκρασία αποκλίνει ισχυρά από τη ρύθμιση.

Απενεργοποιήστε τη συσκευή για 5 λεπτά.

→ "Σβήσιμο και μακροχρόνια θέση της συσκευής εκτός λειτουργίας" στη σελίδα 72

Αν η θερμοκρασία είναι πολύ υψηλή, ελέγξτε τη θερμοκρασία μετά από μερικές ώρες εκ νέου.

Αν η θερμοκρασία είναι πολύ χαμηλή, ελέγξτε τη θερμοκρασία την επόμενη ημέρα εκ νέου.

Καμιά ένδειξη δεν είναι αναμμένη.

Το φις δεν βρίσκεται καλά μέσα στην πρίζα.

Συνδέστε το φις στην πρίζα.

Ενεργοποιήθηκε η ασφάλεια.

Ελέγξτε τις ασφάλειες.

Το ρεύμα έχει διακοπεί.

Εξετάστε αν υπάρχει ρεύμα.

Η ένδειξη αναβοσβήνει.

Η θερμοκρασία στον χώρο κατάψυξης ήταν πολύ υψηλή.

Μετά το πάτημα του πλήκτρου **alarm off** δείχνεται επί 5 δευτερόλεπτα η υψηλότερη θερμοκρασία, που επικράτησε στον χώρο κατάψυξης. Πατήστε το πλήκτρο **alarm off**. Η ένδειξη δεν αναβοσβήνει πλέον.

Η συσκευή δεν ψύχει, η ένδειξη και ο φωτισμός ανάβουν.

Η λειτουργία έκθεσης ενεργοποιήθηκε.

Κρατήστε πατημένο το πλήκτρο **alarm off** επί 10 δευτερόλεπτα, μέχρι να ηχήσει ένα σήμα επιβεβαίωσης. Περιμένετε και ελέγξτε, αν η συσκευή ψύχει.

Η ένδειξη αναβοσβήνει, το προειδοποιητικό σήμα ηχεί και το πλήκτρο alarm off είναι αναμμένο.

Πατήστε το πλήκτρο **alarm off**. Ο συναγερμός απενεργοποιήθηκε.

Η πόρτα της συσκευής είναι ανοιχτή.

Κλείστε την πόρτα της συσκευής.

Τα ανοίγματα αερισμού και εξαερισμού είναι καλυμμένα.

Ελευθερώστε τα ανοίγματα αερισμού και εξαερισμού.

Αποθηκεύτηκαν μεγάλες ποσότητες νωπών τροφίμων.

Μην υπερβαίνετε τη μέγιστη απόδοση κατάψυξης.

Η πλήρως αυτόματη απόψυξη δεν λειτουργεί πλέον, η ρυθμισμένη θερμοκρασία δεν επιτυγχάνεται.

Η πόρτα του χώρου κατάψυξης ήταν ανοιχτή για μεγάλο διάστημα. Ο εξατμιστής (γεννήτρια ψύξης) στο σύστημα NoFrost έχει παγώσει υπερβολικά πολύ.

Για την απόψυξη του εξατμιστή βγάλτε το δοχείο με τα κατεψυγμένα τρόφιμα και αποθηκεύστε τα καλά μονωμένα σε δροσερό μέρος.

- Θέτετε τη συσκευή εκτός λειτουργίας και την απομακρύνετε από τον τοίχο. Αφήστε ανοιχτή την πόρτα της συσκευής.
- Μετά από περ. 20 λεπτά αρχίζουν να νερά της απόψυξης να τρέχουν μέσα στο δοχείο εξατμίσης, στην πίσω μεριά της συσκευής.

→ Εικόνα 11

Για να αποφύγετε στην περίπτωση αυτή την υπερχειλίση του δοχείου εξατμίσης, αναρροφήστε τα νερά της απόψυξης με σφουγγάρι. Όταν δεν τρέχει πλέον καθόλου νερό απόψυξης μέσα στο δοχείο εξατμίσης, ο εξατμιστής έχει αποψυχθεί.

Καθαρίστε τον εσωτερικό χώρο.

Θέτετε τη συσκευή ξανά σε λειτουργία.

Οι κάμερες δεν φωτογραφίζουν.

Οι κάμερες δεν είναι ενεργοποιημένες στο Home Connect.

Ενεργοποιήστε τις κάμερες.

Οι κάμερες κάνουν φωτογραφίες που δεν είναι καθαρές.

Η πόρτα έκλεισε πολύ γρήγορα.

Κλείστε την πόρτα πιο αργά.

Θαμπωμένοι φακοί καμερών

Η συσκευή ήταν ανοιχτή για πολύ μεγάλο διάστημα.

Καθαρίστε τους φακούς των καμερών με ένα πανί με μικροΐνες.
Μην αφήνετε τη συσκευή ανοιχτή για πολύ μεγάλο διάστημα.

Η ένδειξη λειτουργία εξοικονόμησης ενέργειας αναβοσβήνει στη λειτουργία Home Connect.

Βλάβη διακομιστή

Περιμένετε μερικά λεπτά.

Στη φορητή τερματική συσκευή έχει απενεργοποιηθεί η σύνδεση με τον διακομιστή.

Ενεργοποιήστε τη σύνδεση με τον διακομιστή.

Η συσκευή ψύξης δεν λαμβάνει σήματα WLAN.

Ελέγξτε την ένταση του σήματος.

Καθόλου ή αδύναμη σύνδεση με το διαδίκτυο.

Ελέγξτε τη σύνδεση διαδικτύου στο ρούτερ.



Υπηρεσία τεχνικής εξυπηρέτησης πελατών

Σε περίπτωση που δεν καταφέρετε να αντιμετωπίσετε τη βλάβη, απευθυνθείτε στην υπηρεσία τεχνικής εξυπηρέτησης των πελατών μας. Πάντοτε βρίσκουμε την κατάλληλη λύση, επίσης για να αποφευχθούν άσκοπες επισκέψεις τεχνικού.

Τα στοιχεία επικοινωνίας με την πλησιέστερη υπηρεσία τεχνικής εξυπηρέτησης πελατών θα βρείτε εδώ ή αντίστοιχα στον επισυναπτόμενο πίνακα με τις υπηρεσίες τεχνικής εξυπηρέτησης πελατών.

Κατά την κλήση δίνετε τον αριθμό προϊόντος (E-Nr.) (αρ. E) και τον αριθμό κατασκευής (FD), τους οποίους θα βρείτε στην πινακίδα τύπου.

→ "Γνωρίστε τη συσκευή" στη σελίδα 70

Εμπιστευθείτε την εμπειρία του κατασκευαστή. Έτσι διασφαλίζετε, ότι η επισκευή θα εκτελεστεί από καταρτισμένους τεχνικούς σέρβις, οι οποίοι είναι εξοπλισμένοι με τα γνήσια ανταλλακτικά για τις οικιακές συσκευές σας.

Εντολή επισκευής και συμβουλές σε περίπτωση βλάβης

Τα στοιχεία επικοινωνίας όλων των χωρών θα τα βρείτε στον επισυναπτόμενο πίνακα υπηρεσιών τεχνικής εξυπηρέτησης πελατών.

GR 18 182

Αστική χρέωση

Όροι εγγύησης

Για περισσότερες πληροφορίες σχετικά με τη διάρκεια και τους όρους εγγύησης της χώρας σας μπορείτε να απευθυνθείτε στην υπηρεσία τεχνικής εξυπηρέτησης πελατών, στο κατάστημα, από το οποίο προμηθευτήκατε τη συσκευή και στην ιστοσελίδα μας.

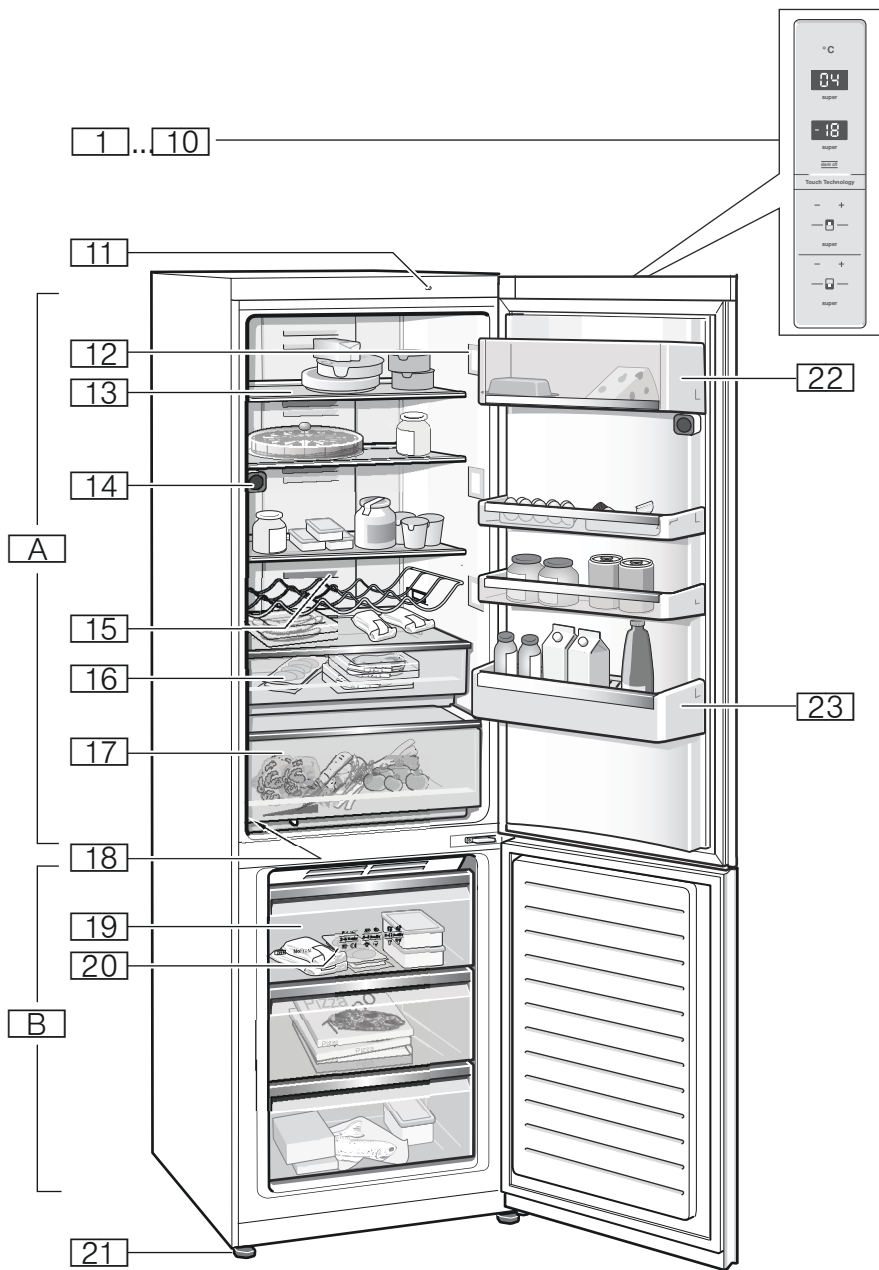

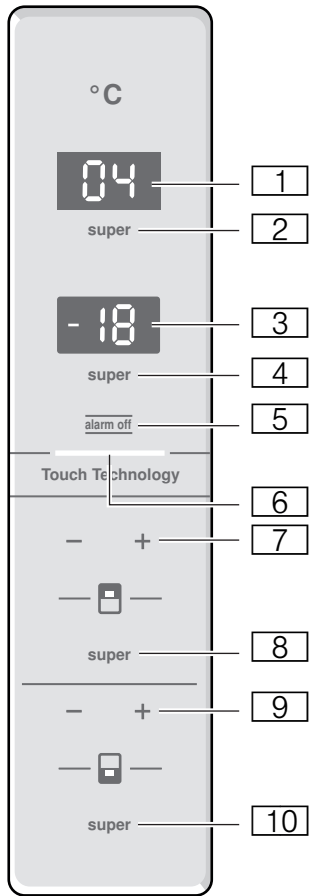

2

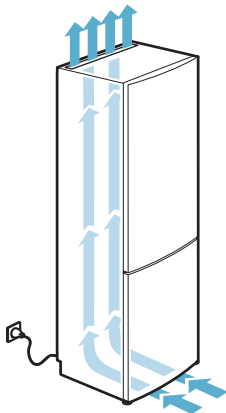

3

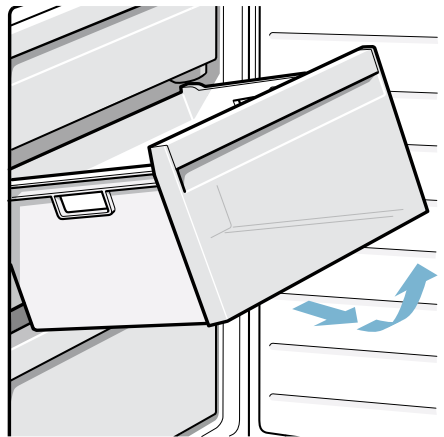

4

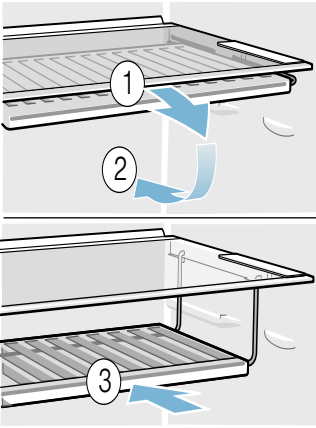

5

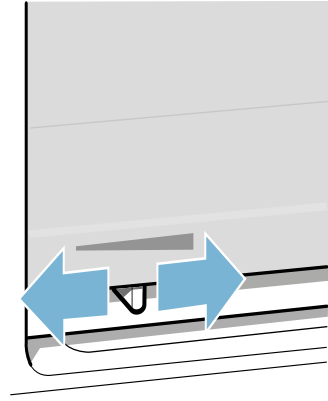

6

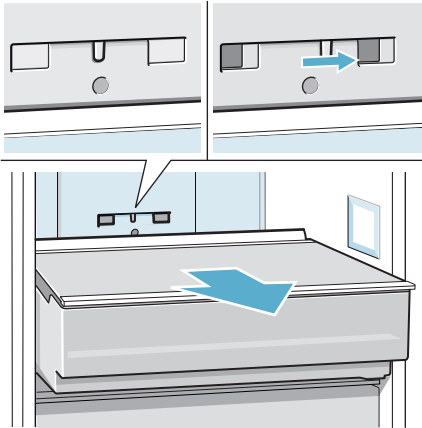

7



8

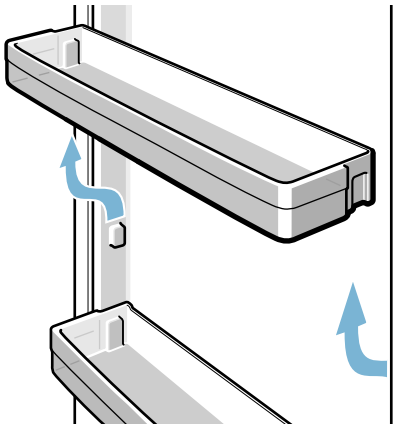

9

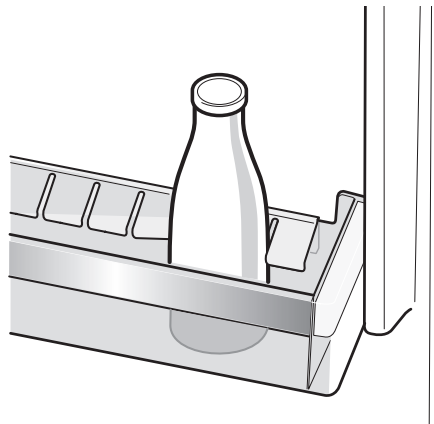

10

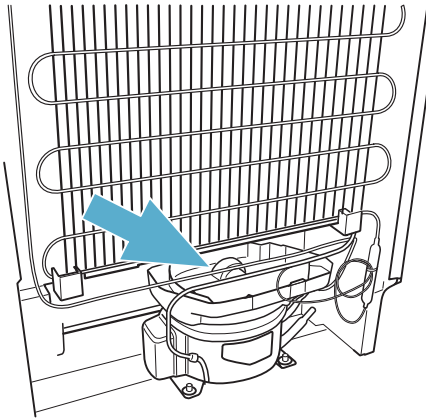

11

Robert Bosch Hausgeräte GmbH

Carl-Wery-Straße 34
81739 München, GERMANY

www.bosch-home.com



9001121457 (9606)
es, el, pt