



Register your new Bosch now:  
[www.bosch-home.com/welcome](http://www.bosch-home.com/welcome)



**Pračka**  
**WAW32640EU**



**BOSCH**

**cs** Návod k použití a instalaci

## Vaše nová pračka

Rozhodli jste se pro pračku značky Bosch.

Věnujte prosím několik minut času přečtení a seznámení se s přednostmi vaší pračky.

Pro zajištění vysoké kvality značky Bosch byla u každé pračky opouštějící náš závod provedena pečlivá kontrola funkce a bezvadného stavu.

Další informace k našim výrobkům, příslušenství, náhradním dílům a servisu najdete na našich internetových stránkách [www.bosch-home.com](http://www.bosch-home.com) nebo se obraťte na naše servisní střediska.

Popisuje-li návod k použití a instalaci různé modely, bude na odpovídajících místech upozorněno na rozdíly.



Pračku uveďte do provozu až po přečtení tohoto návodu k použití a instalaci!

### Grafická úprava

#### Varování!

Tato kombinace symbolu a výstražného slova upozorňuje na eventuální nebezpečnou situaci. Nedodržení pokynů může mít za následek smrt nebo poranění.

#### **Pozor!**

Toto výstražné slovo upozorňuje na eventuální nebezpečnou situaci. Nedodržení pokynů může mít za následek věcné a/nebo ekologické škody.

### Pokyn/tip

Pokyny pro optimální používání spotřebiče / užitečné informace.

#### **1. 2. 3. / a) b) c)**

Manipulační kroky jsou označeny číslicemi nebo písmeny.

■ / -

Výčty jsou označeny čtverečkem nebo pomlčkou.

# Obsah

	<b>Použití k určenému účelu</b> . . . . .	5
	<b>Bezpečnostní pokyny</b> . . . . .	6
	Elektrická bezpečnost . . . . .	6
	Nebezpečí poranění . . . . .	6
	Bezpečnost dětí . . . . .	7
	<b>Ochrana životního prostředí</b> . . . . .	8
	Obal / starý spotřebič . . . . .	8
	Pokyny pro úsporu . . . . .	8
	<b>Nejdůležitější ve zkratce</b> . . . . .	9
	<b>Seznámení se spotřebičem</b> . . . . .	10
	Pračka . . . . .	10
	Ovládací panel . . . . .	11
	Displej . . . . .	12
	<b>Prádlo</b> . . . . .	14
	Příprava prádla . . . . .	14
	Třídění prádla . . . . .	14
	<b>Prací prostředky</b> . . . . .	15
	Volba správného pracího prostředku . . . . .	15
	Úspora energie a pracích prostředků . . . . .	15
	<b>Přehled programů</b> . . . . .	16
	Programy u voliče programů . . . . .	16
	Škrobení . . . . .	22
	Barvení/odbarvování . . . . .	22
	Namáčení . . . . .	22
	<b>Přednastavené hodnoty programů</b> . . . . .	22
	Teplota . . . . .	22
	Rychlost odstředování . . . . .	22
	Doba skončení . . . . .	23
	Nastavení i-DOS . . . . .	23
	<b>Doplňující nastavení programu</b> . . . . .	24
	SpeedPerfect  . . . . .	24
	EcoPerfect  . . . . .	24
	Předpírka . . . . .	24
	Voda plus . . . . .	24
	Ochrana před zmačkáním . . . . .	24
	<b>Obsluha spotřebiče</b> . . . . .	24
	Příprava pračky . . . . .	24
	Zapnutí spotřebiče / volba programu . . . . .	25
	Vložení prádla do bubnu . . . . .	25
	Dávkování a plnění pracích a ošetřovacích prostředků . . . . .	26
	Změna nastavení programu . . . . .	26
	Volba doplňujících nastavení programu . . . . .	26
	Spuštění programu . . . . .	26
	Dětská pojistka . . . . .	27
	Přidání prádla . . . . .	27
	Změna programu . . . . .	27
	Přerušení programu . . . . .	27
	Konec programu při stop po máchání . . . . .	27
	Konec programu . . . . .	27
	Vyjmutí prádla / vypnutí spotřebiče . . . . .	28
	<b>Inteligentní dávkovací systém</b> . . . . .	28
	Inteligentní dávkovací systém v násypce na prací prostředky . . . . .	28
	Uvedení do provozu / naplnění dávkovacích zásobníků . . . . .	29
	Každodenní používání . . . . .	29
	Základní nastavení . . . . .	30
	Manuální dávkování . . . . .	31

 <b>Nastavení spotřebiče</b> . . . . .	<b>32</b>	 <b>Instalace a připojení</b> . . . . .	<b>44</b>
Aktivace režimu nastavení . . . . .	32	Rozsah dodávky . . . . .	44
Změna hlasitosti signálů . . . . .	33	Bezpečnostní pokyny . . . . .	45
Aktivace/deaktivace automatického vypnutí spotřebiče . .	33	Plocha pro instalaci . . . . .	46
Zapnutí/vypnutí signálu upozorňujícího na údržbu bubny . . .	33	Instalace na podstavec nebo na podlahu nad dřevěným trámovým stropem . . . . .	46
Ukončení režimu nastavení . . . . .	33	Instalace na podstavec se zásuvkou . . . . .	46
 <b>Senzory</b> . . . . .	<b>33</b>	Vestavba spotřebiče do kuchyňské linky . . . . .	46
Množstevní automatika . . . . .	33	Odstranění přepravních pojistek . . .	46
Systém kontroly rovnoměrného rozložení prádla . . . . .	33	Délky hadic a přívodních kabelů . . .	47
Aquasenzor . . . . .	33	Přívod vody . . . . .	48
 <b>Čištění a údržba</b> . . . . .	<b>34</b>	Odtok vody . . . . .	49
Plášť pračky / ovládací panel . . . . .	34	Vyrovnání . . . . .	50
Prací buben . . . . .	34	Připojení k elektrické síti . . . . .	50
Odstraňování vodního kamene . . . . .	34	Před 1. praním . . . . .	51
Násypka na prací prostředky i-DOS a její přihrádka . . . . .	35	Přeprava . . . . .	52
Ucpané čerpadlo, nouzové vypuštění . . . . .	36	 <b>Záruka Aqua-Stop</b> . . . . .	<b>53</b>
Ucpaná odtoková hadice na sifonu .	37		
Ucpané sítko v přívodu vody . . . . .	37		
 <b>Co dělat v případě poruchy? . .</b>	<b>38</b>		
Nouzové odblokování . . . . .	38		
Upozornění na displeji . . . . .	39		
Co dělat v případě poruchy? . . . . .	40		
 <b>Servisní služba</b> . . . . .	<b>42</b>		
 <b>Hodnoty spotřeby</b> . . . . .	<b>43</b>		
Spotřeba energie a vody, doba trvání programu a zbytková vlhkost u hlavních pracích programů . . . . .	43		
Nejefektivnější programy pro bavlněné textilie . . . . .	44		
 <b>Technické údaje</b> . . . . .	<b>44</b>		



## Použití k určenému účelu

- Výhradně k soukromému použití v domácnosti.
- Pračka je vhodná k praní textilií vhodných pro praní v pračce a vlny určené pro ruční praní v pracím roztoku.
- Pro provoz se studenou pitnou vodou a běžnými pracími a ošetrovacími prostředky, které jsou vhodné pro použití v pračce.
- Při dávkování všech pracích/pomocných/ošetrovacích a čisticích prostředků bezpodmínečně dodržujte pokyny výrobce.
- Děti od 8 let, osoby s omezenými fyzickými, smyslovými nebo duševními schopnostmi a osoby s nedostatečnými zkušenostmi a znalostmi smí pračku obsluhovat pouze **pod dozorem** nebo poté, co **byly poučeny** zodpovědnou osobou. Děti nesmí provádět čištění a údržbu bez dozoru.
- Zajistěte, aby se děti mladší 3 let nezdržovaly v blízkosti pračky.
- Tento spotřebič je určen pro použití do maximální výšky nad mořem 4000 metrů.
- Domácí zvířata udržujte v dostatečné vzdálenosti od pračky.

### **Před uvedením spotřebiče do provozu:**

Přečtěte si návod k obsluze a k instalaci a všechny ostatní informace přiložené k pračce a postupujte podle nich. Dokumenty uchovejte pro pozdější potřebu nebo pro následujícího majitele.

## **Bezpečnostní pokyny**

### **Elektrická bezpečnost**

#### **Varování**

#### **Ohrožení života!**

Při kontaktu se součástmi pod napětím hrozí nebezpečí úrazu elektrickým proudem.

- Nikdy se nedotýkejte síťové zástrčky mokřými rukama.
- Síťovou zástrčku vytahujte ze zásuvky pouze za kryt zástrčky, nikdy za kabel, protože by mohlo dojít k poškození.

### **Nebezpečí poranění**

#### **Varování**

#### **Nebezpečí poranění!**

- Při nazdvihnutí pračky za vyčnívající součásti (např. dvířka) se mohou součásti ulomit a způsobit poranění. Nezvedejte pračku za vyčnívající součásti.
- Při stoupnutí na pračku může prasknout horní deska a může dojít k poranění. Nestoupejte na pračku.
- Při opření/sednutí na otevřená dvířka se může pračka převrhnout a může dojít k poranění. Neopírejte se o otevřená dvířka.

- Při sáhnutí do točícího se bubnu může dojít k poranění rukou. Nesahejte do točícího se bubnu. Počkejte, až se buben přestane točit.

#### **Varování**

#### **Nebezpečí opaření!**

Při praní s vysokými teplotami může dojít při kontaktu s horkým pracím roztokem, např. při odčerpání horkého pracího roztoku do umyvadla, k opaření. Nesahejte do horkého pracího roztoku.

## Bezpečnost dětí

### **Varování**

#### **Ohrožení života!**

Děti se mohou při hraní u pračky dostat do životu nebezpečných situací nebo se poranit.

- Nenechávejte děti u pračky bez dozoru!
- Nenechávejte děti, aby si s pračkou hrály!

### **Varování**

#### **Ohrožení života!**

Děti se mohou ve spotřebiči zavřít a dostat do nebezpečí ohrožení života.

U spotřebičů, které dosloužily:

- Vytáhněte síťovou zástrčku ze zásuvky.
- Síťový kabel odřízněte a spolu se zástrčkou odstraňte.
- Zničte zámek dvířek.

### **Varování**

#### **Nebezpečí udušení!**

Při hraní se děti mohou do obalů/fólií a částí obalů zamotat nebo je přetáhnout přes hlavu a udusit se. Fólie, obaly a jejich části udržujte mimo dosah dětí.

### **Varování**

#### **Nebezpečí otravy!**

Prací a ošetrovací prostředky mohou při požití způsobit otravu.

Prací a ošetrovací prostředky uchovávejte mimo dosah dětí.

### **Varování**

#### **Podráždění očí/pokožky!**

Kontakt s pracími a ošetrovacími prostředky může způsobit podráždění očí/pokožky.

Prací a ošetrovací prostředky uchovávejte mimo dosah dětí.

### **Varování**

#### **Nebezpečí poranění!**

Při praní s vysokými teplotami je sklo dvířek horké.

Zabraňte dětem, aby se dotýkaly horkých dvířek.



## Ochrana životního prostředí

### Obal / starý spotřebič



Obal ekologicky zlikvidujte. Tento spotřebič je označen v souladu s evropskou směrnicí 2012/19/EU o nakládání s použitými elektrickými a elektronickými zařízeními (waste electrical and electronic equipment - WEEE). Tato směrnice stanoví jednotný evropský (EU) rámec pro zpětný odběr a recyklování použitých zařízení.

### Pokyny pro úsporu

- Využívejte maximální množství prádla pro příslušný program. Přehled programů → *Strana 16*
- Normálně zašpiněné prádlo perte bez předpírky.
- Při mírně až normálně zašpiněném prádle šetřete energii a práci prostředky. → *Strana 15*
- Dávkování pracího prostředku **inteligentním dávkovacím systémem** (i-DOS) pomůže ušetřit prací prostředek a vodu.
- Teploty, které lze zvolit, se vztahují ke značkám pro ošetřování na textilích. Teploty ve spotřebiči se od nich mohou lišit, aby byl zajištěn optimální poměr úspory energie a výsledku praní.
- **Upozornění na spotřebu energie a vody:** → *Strana 12*  
Ukazatele informují o relativní výši spotřeby energie, resp. vody u zvolených programů. Čím více kontrolky svítí, tím vyšší je příslušná spotřeba. Tak můžete porovnat spotřebu u jednotlivých programů při zvolení různých nastavení a případně se rozhodnout pro nastavení programu s nižší spotřebou energie, resp. vody.
- **Režim úspory energie:** Osvětlení displeje po několika minutách zhasne, bliká tlačítko . Pro aktivaci osvětlení stiskněte libovolné tlačítko. Režim úspory energie se neaktivuje, když běží program.
- **Automatické vypnutí:** Pokud neprovedete delší dobu žádné kroky ovládání, může se spotřebič z důvodu úspory energie před spuštěním programu a po skončení programu automaticky vypnout. Pro zapnutí spotřebiče znovu stiskněte hlavní vypínač. Zapnutí/vypnutí funkce → *Strana 32*
- Pokud budete prádlo následně sušit v sušičce, rychlost odstředování zvolte podle návodu výrobce sušičky.



## Nejdůležitější ve zkratce

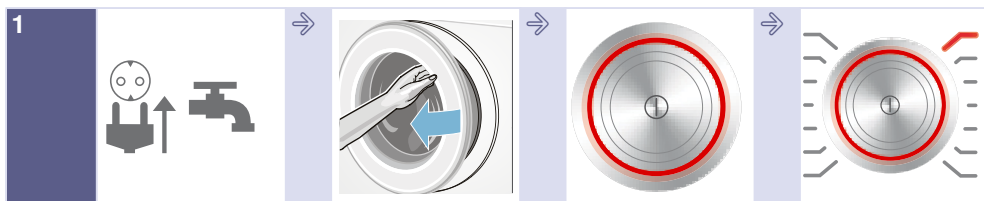

1 Zapojte síťovou zástrčku. Otevřete přívod vody.

Otevřete dvířka.

Pro zapnutí stiskněte tlačítko ①.

Zvolte program, např. **bavlna**.



2 Roztřídte prádlo.

Dodržte maximální množství prádla (v závislosti na modelu) na displeji.

Vložte prádlo.

Zavřete dvířka.



3 Příp. změňte přednastavené hodnoty programu a/nebo zvolte přídatná nastavení.

Spustěte program.

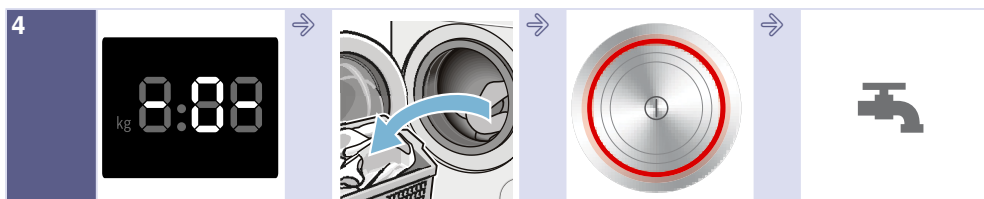

4 Konec programu

Otevřete dvířka a vyjměte prádlo.

Pro vypnutí stiskněte tlačítko ①.

Zavřete přívod vody (u modelů bez Aquastop).

## Seznámení se spotřebičem

### Pračka

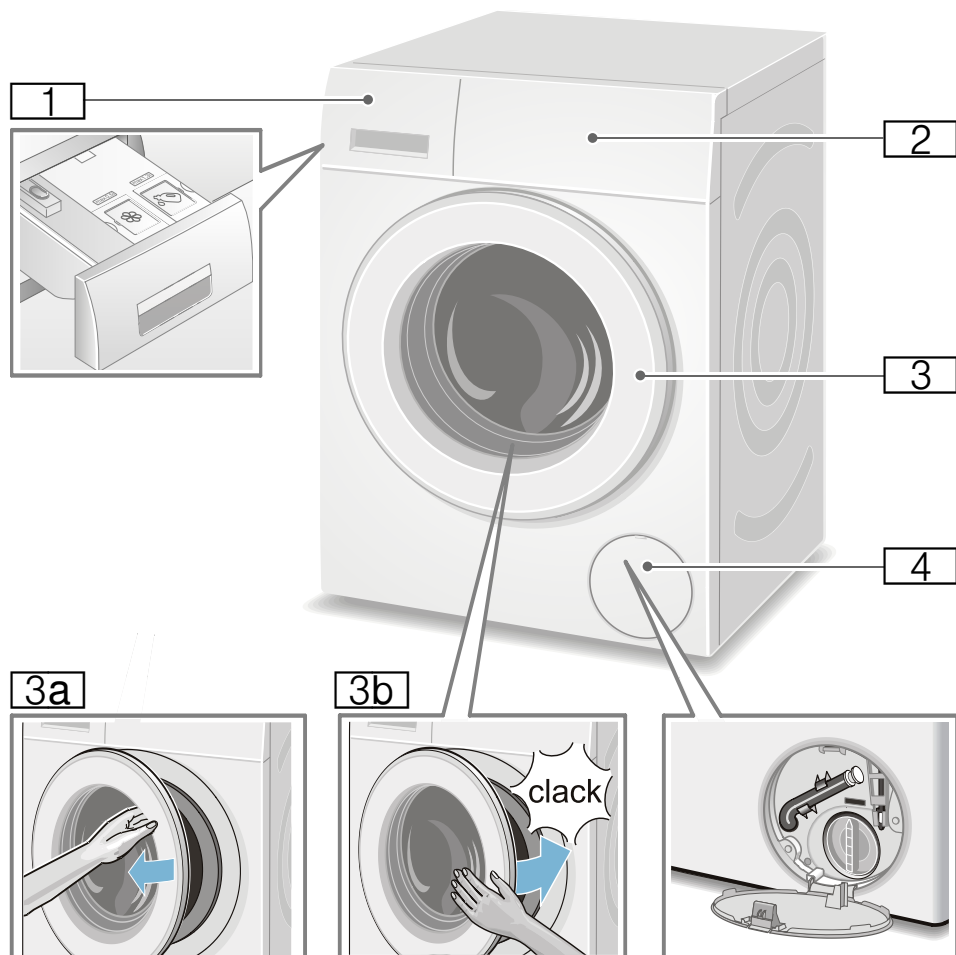

- 1** Násypka na prací prostředky  
→ *Strana 26*
- 2** Ovládací panel / displej
- 3** Dvířka s madlem
- 3a** Otevření dvířek
- 3b** Zavření dvířek
- 4** Krytka pro údržbu

## Ovládací panel

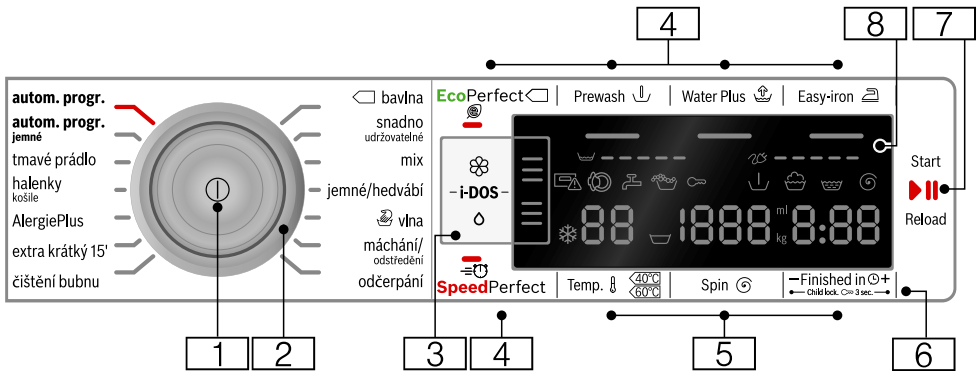

**Upozornění:** Všechna tlačítka (kromě hlavního vypínače) jsou citlivá; stačí lehký dotyk.

### 1 Hlavní vypínač

pro zapnutí/vypnutí pračky:  
Stiskněte tlačítko ①.

### 2 Programový volič

pro zvolení programu:  
Přehled programů → *Strana 16*

### 3 Nastavení i-DOS → *Strana 28*

### 4 Doplnující nastavení programu: → *Strana 24*

- SpeedPerfect (≡⊕),
- EcoPerfect (⊙),
- Předpírka (↓),
- Voda plus (↑),
- Ochrana před zmačkáním (≡)

### 5 Změna nastavení programu: → *Strana 22*

- Teplota (Temp. Ⓛ),
- Rychlost odštěďování (Spin Ⓢ),
- časDoba skončení (Ⓢ)

### 6 Dětská pojistka

(Child lock. Ⓢ 3 sec.)  
proti neúmyslné změně  
nastavených funkcí, aktivace/  
deaktivace:  
Držte cca 3 sekundy současně  
stisknutá tlačítka **Doba skončení**  
(Ⓢ) + a -. → *Strana 27*

### 7 Tlačítko ▶ pro:

- spuštění programu,
- přerušení programu, např.  
přidání prádla → *Strana 27*,
- zrušení programu  
→ *Strana 27*.

### 8 Displej pro nastavení a informace. → *Strana 12*

## Displej

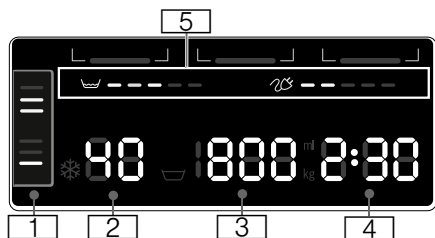

### Přednastavené hodnoty programů:

#### 1 nastavení i-DOS

- **prací prostředek:**
  - ☐ pro mírně
  - ▤ pro normálně
  - ▥ pro silně zašpiněné prádlo
- *Strana 23*
- **aviváž:**
  - ☐ pro mírně
  - ▤ pro normálně
  - ▥ pro velmi měkké prádlo
- *Strana 23*
- **automatické dávkování**  
vypnuté
- **☐ ☐ ☐** bliká; naplnění příslušného zásobníku kleslo pod minimální hodnotu, naplňte → *Strana 28*















#### 2 Teplota ve °C

☼-90 (☼ = studená)

#### 3 Rychlost odstředování

- v ot/min,
- ☐, 0-1 600\*;
- \* max. rychlost odstředování v závislosti na zvoleném programu a modelu
- 0 = bez odstředování, pouze odčerpání → *Strana 22*
- ☐ = stop po máchání → *Strana 22*

- 4 ■ čas **Doba skončení**  
např. 2:30;  
doba trvání programu v závislosti na zvoleném programu v h:min (hodiny:minuty)
- **předvolba času konce**  
1-24 h;  
konec programu po ...h (h = hodiny)
- **základní dávkovací množství**  
10-200 ml → *Strana 30*
- **doporučené množství prádla**  
např. kg 9\*;  
\* v závislosti na zvoleném programu
- 5 ■ **upozornění na spotřebu energie a vody:** → *Strana 8*
  - ☐ = = = = =  
ukazatel spotřeby vody
  - ☼ = = = = =  
ukazatel spotřeby energie

Další informace	
<b>Postup programu:</b>	
	Předpírka
	Praní
	Máchání
	Odstředování
- 0 -	Konec programu
	Konec programu při stop po máchání
- P -	Pauza, např. pro přidání prádla
<b>Násypka na prací prostředky:</b>	
 svítí	Násypka na prací prostředky je vytažená.
 bliká	Po spuštění programu: Násypka na prací prostředky není úplně zasunutá.
<b>Dvířka:</b>	
 svítí	Dvířka lze otevřít.
 bliká	Po spuštění programu: Dvířka nejsou správně zavřena.
<b>Přívod vody:</b>	
 svítí	Není otevřený přívod vody, voda nemá tlak.
 bliká	Příliš nízký tlak vody (může se prodloužit doba trvání programu).
<b>Dětská pojistka:</b> → Strana 27	
 svítí	Dětská pojistka je aktivovaná.
 bliká	Dětská pojistka je aktivovaná, otočený volič programů.
<b>Rozpoznání pěny:</b>	
 svítí	→ Strana 26
<b>Chybové hlášení:</b>	
E: --	→ Strana 39
<b>Nastavení signálů:</b>	
0-4	→ Strana 32

Další informace	
<b>Automatické vypnutí</b> spotřebiče:	
On OFF	→ Strana 8, → Strana 33



## Prádlo

### Příprava prádla

#### Pozor!

#### Poškození spotřebiče / poškození textilií

Předměty, které nejsou součástí prádla (např. mince kancelářské svorky, jehly, hřebíky), mohou poškodit prádlo nebo součásti pračky.

Proto při přípravě prádla dodržujte následující pokyny:

- Vyprázdněte kapsy.

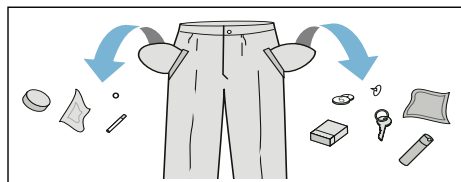

- Dávejte pozor na kovové předměty (kancelářské sponky atd.) a odstraňte je.
- Choulostivé prádlo (punčochy, podprsenky s ramínky atd.) perte v síťce/sáčku.
- Zavřete zipy, zapněte knoflíky na povlečení.
- Kartáčkem odstraňte písek z kapes a záhybů.
- Odstraňte záclonové žabky nebo je zavažte do síťky/sáčku.

### Třídění prádla

Roztříděte prádlo podle pokynů pro ošetřování prádla a podle údajů výrobce na visačkách podle:

- druhu tkaniny/vláken,
- barvy.

**Upozornění:** Prádlo může barvit. Bílé a barevné prádlo perte zvlášť. Nové barevné prádlo vyperte poprvé samostatně.

- Zašpinění

Perte dohromady prádlo se stejným stupněm zašpinění.

Některé příklady stupně zašpinění najdete na → *Strana 15*.

– **Mírně:** Bez předpírky, příp. zvolte nastavení **SpeedPerfect** =

– **Normálně**

– **Silně:** Vložte menší množství prádla, zvolte program s předpírkou.

– **Skvrny:** Skvrny odstraňte/ ošetřete, dokud jsou ještě čerstvé. Nejprve je potřete mýdlovým roztokem, nedrhněte je. Poté prádlo vyperte pomocí příslušného programu. Úporné/ zaschlé skvrny se někdy odstraní až po několikerém praní.

- Symboly na etiketách pro ošetřování

**Upozornění:** Čísla u symbolů upozorňují na maximální použitelnou teplotu praní.



vhodný normální prací proces;

např. program bavlna



nutný šetrný prací proces;

např. program snadná údržba



nutný obzvláště šetrný prací proces; např. program jemné/ hedvábí



vhodné pro ruční praní; např. program vlna



Neperte prádlo v pračce.

## Prací prostředky

### Volba správného pracího prostředku

Pro správnou volbu pracího prostředku, teploty a ošetřování prádla je rozhodující značka pro ošetřování. → také [www.sartex.ch](http://www.sartex.ch)

Na [www.cleanright.eu](http://www.cleanright.eu) najdete velké množství dalších informací o pracích, ošetrovacích a čisticích prostředcích pro soukromé použití.

- **Univerzální prací prostředky s optickými zjasňovači**  
hodí se pro bílé prádlo ze lnu nebo bavlny s možností vyvárky  
program: bavlna / studená – max. 90 °C
- **Prací prostředky na barevné prádlo bez bělidla a optických zjasňovačů**  
hodí se pro barevné prádlo ze lnu nebo bavlny  
program: bavlna / studená – max. 60 °C
- **Prací prostředky na barevné/jemné prádlo bez optických zjasňovačů**  
hodí se pro barevné prádlo ze snadno ošetrovatelných vláken, syntetických vláken  
program: snadná údržba / studená – max. 60 °C
- **Prací prostředky na jemné prádlo**  
hodí se pro choulostivé jemné textilie, hedvábí nebo viskózu  
program: jemné/hedvábí / studená – max. 40 °C
- **Prací prostředky na vlnu**  
hodí se pro vlnu  
program: vlna / studená – max. 40 °C

## Úspora energie a pracích prostředků

Při mírně a normálně zašpiněném prádle můžete šetřit energii (snížením teploty prání) a prací prostředky.

Úspora	Zašpinění/upozornění
<p>Snížená teplota a množství pracího prostředku podle doporučeného dávkování</p>  <p>Teplota podle visačky a množství pracího prostředku podle doporučeného dávkování / silné zašpinění</p>	<p><b>Mírné</b> Nejsou patrné zašpinění a skvrny. z oděvů je cítit tělesný pach, např.:</p> <ul style="list-style-type: none"> <li>■ lehké letní/sportovní oděvy (nošené několik hodin)</li> <li>■ trika, košile, halenky (nošené až 1 den)</li> <li>■ povlečení a ručníky pro hosty (používané 1 den)</li> </ul> <p><b>Normální</b> Viditelné zašpinění / nebo viditelné skvrny, např.:</p> <ul style="list-style-type: none"> <li>■ trika, košile, halenky (propocené, několikrát nošené)</li> <li>■ ručníky, povlečení (používané až 1 týden)</li> </ul> <p><b>Silné</b> Jasně viditelné zašpinění a/ nebo skvrny, např. utěrky, dětské prádlo, pracovní oděvy</p>













**Upozornění:** Při dávkování všech pracích/pomocných/ošetrovacích a čisticích prostředků bezpodmínečně dodržujte pokyny výrobce a upozornění.  
→ *Strana 26*

## Přehled programů





















### Programy u voliče programů



























Program/druh prádla/pokyny	Nastavení
<b>Název programu</b> Krátký popis programu, příp. pro které textilie je vhodný.	Max. naplnění Volitelná Teplota (☼ = studená) Volitelné Rychlost odstřeďování ** ▽ = stop po máchání 0 = bez odstřeďování, pouze odčerpání Volitelná přídatná nastavení programu Automatické dávkování volitelně pro: tekutý prací prostředek (◊) aviváž (☼) zapnutí/vypnutí ✓, nelze zvolit -
<b>bavlna</b> Odolné textilie, bavlněné nebo lněné textilie s možností vyvážky.	Max. 9 kg/5* kg ☼- 90 °C ▽, 0-1 600** ot/min EcoPerfect ☼, SpeedPerfect ≡⌚, Předpírka (↓), Voda plus (⬆), Ochrana před zmačkáním (≡)
<b>Upozornění</b> <ul style="list-style-type: none"> <li>■ Při nastavení <b>EcoPerfect</b> ☼ je teplota praní nižší než zvolená teplota. Při zvláštním přání ohledně dosažení teploty pracího roztoku použijte program bez nastavení <b>EcoPerfect</b> ☼, případně s vyšší teplotou.</li> <li>■ Při nastavení <b>SpeedPerfect</b> ≡⌚ vhodný jako krátký program pro mírně zašpiněné prádlo.</li> </ul>	Prací prostředek ✓, aviváž ✓
<b>snadno údržovatelné</b> Textilie ze syntetických vláken nebo směsových tkanin.	Max. 4 kg ☼ ... 60 °C ▽, 0-1 200 ot/min EcoPerfect ☼, SpeedPerfect ≡⌚, Předpírka (↓), Voda plus (⬆), Ochrana před zmačkáním (≡)
* Redukované naplnění při nastavení <b>SpeedPerfect</b> ≡⌚ ** Max. rychlost odstřeďování v závislosti na modelu *** Program v závislosti na modelu	Prací prostředek ✓, aviváž ✓













Program/druh prádla/pokyny	Nastavení
<b>mix</b> Směs bavlněných a syntetických textilií.	Max. 4 kg ❄ - 40 °C ☒, 0-1 600** ot/min EcoPerfect  , SpeedPerfect  , Předpírka (  ), Voda plus (  ), Ochrana před zmačkáním (  ) Prací prostředek ✓, aviváž ✓
<b>jemné / hedvábí</b> Pro choulostivé prací textilie, např. z hedvábí, saténu, syntetických vláken nebo směsových tkanin (hedvábné halenky, hedvábné šály). <b>Upozornění:</b> Používejte prací prostředky na jemné prádlo nebo hedvábí, vhodné pro praní v pračce.	Max. 2 kg ❄ - 40 °C ☒, 0-800 ot/min EcoPerfect  , SpeedPerfect  , Předpírka (  ), Voda plus (  ), Ochrana před zmačkáním (  ) Prací prostředek ✓, aviváž ✓
 <b>vlna</b> Textilie z vlny nebo s podílem vlny, které lze prát ručně nebo v pračce. Mimořádně šetrný prací program pro zabránění sražení prádla, delší přestávky během programu (textilie leží v pracím roztoku). <b>Upozornění</b> <ul style="list-style-type: none"> <li>■ Vlna je živočišného původu, např. angora, alpaka, lama, ovce.</li> <li>■ Pro praní v pračce používejte prací prostředky vhodné pro vlnu.</li> </ul>	Max. 2 kg ❄ -40 °C ☒, 0-800 ot/min - Prací prostředek -, aviváž ✓
<b>odčerpání</b> Odčerpání máchací vody, např. po nastavení ☒ (stop po máchání = bez závěrečného odstředování)	- - - - Prací prostředek -, aviváž -
* Redukované naplnění při nastavení <b>SpeedPerfect</b>  ** Max. rychlost odstředování v závislosti na modelu *** Program v závislosti na modelu	

Program/druh prádla/pokyny	Nastavení
<b>máchání / odstředění</b> Máchání/odstřeďování navíc s volitelnou rychlostí odstřeďování <b>Upozornění:</b> . Z výroby je u tohoto programu přednastavené tlačítko <b>Voda plus</b> (☺). Pokud si přejete jen odstřeďování, tlačítko deaktivujte.	- - ☐, 0–1 600** ot/min Ochrana před zmačkáním (☺) Prací prostředek –, aviváž ✓
<b>*** čištění bubny</b> Program pro čištění a údržbu bubny a vany pračky, např. před 1. praním, při častém praní při nízké teplotě (40 °C a nižší) nebo při zápachu po delší nepřítomnosti. Kontrolka <b>čištění bubny</b> bliká, pokud jste delší dobu nepoužili program s 60 °C nebo vyšší teplotou. <b>Upozornění</b> <ul style="list-style-type: none"> <li>■ Program nechte proběhnout bez prádla.</li> <li>■ Použijte univerzální prací prášek nebo prací prášek s bělidly. Abyste zabránili tvorbě pěny, použijte pouze polovinu množství pracího prostředku doporučeného výrobcem pracího prostředku. Nepoužívejte prací prostředek na vlnu nebo pro jemné prádlo.</li> </ul>	0 kg 80, 90 °C 1 200 ot/min - Prací prostředek –, aviváž –
<b>*** extra krátký 15'/30'</b> Extra krátký program cca 15/30 minut, vhodný pro malé kousky mírně zašpiněného prádla. <b>Upozornění:</b> . Při nastavení <b>SpeedPerfect</b> ☹ proběhne program <b>extra krátký 15'</b> .	Max. 2/3,5 kg ☼ - 40 °C ☐-1 200** ot/min EcoPerfect ☺, SpeedPerfect ☹☹ Prací prostředek ✓, aviváž ✓
<b>*** extra krátký 15'</b> Extra krátký program cca 15 minut, vhodný pro malé kousky mírně zašpiněného prádla.	Max. 2 kg ☼-40 °C 0–1 200 ot/min - Prací prostředek ✓, aviváž ✓
<b>*** peří</b> Textilie, polštáře, přikrývky plněné peřím, které lze prát v pračce; vhodný také pro náplně se syntetickými vlákny <b>Upozornění:</b> . Velké kusy perle jednotlivě. Použijte prací prostředek na jemné prádlo – řiďte se značkami pro ošetřování. Prací prostředek dávkujte šetrně.	Max. 2 kg ☼-60 °C 0–1 200 ot/min EcoPerfect ☺, SpeedPerfect ☹☹, Voda plus (☺) Prací prostředek –, aviváž –
* Redukované naplnění při nastavení <b>SpeedPerfect</b> ☹☹ ** Max. rychlost odstřeďování v závislosti na modelu *** Program v závislosti na modelu	

Program/druh prádla/pokyny	Nastavení
<p>*** <b>tmavé prádlo</b></p> <p>Tmavé textilie z bavlny a tmavé textilie se snadnou údržbou. Textilie perte naruby.</p>	<p>Max. 3,5 kg</p> <p>✳-40 °C</p> <p>☑, 0-1 200 ot/min</p> <p>EcoPerfect , SpeedPerfect ,</p> <p>Předpírka () ,</p> <p>Voda plus () ,</p> <p>Ochrana před zmačkáním ()</p> <p>Prací prostředek <input checked="" type="checkbox"/> , aviváž <input checked="" type="checkbox"/></p>
<p>*** <b>AlergiePlus</b></p> <p>Odolné textilie z bavlny nebo lnu.</p> <p><b>Upozornění:</b> . Kvůli delšímu praní při definované teplotě, vyšší hladině vody a delšímu máchání je zejména vhodný při zvýšených hygienických nárocích nebo zvláště citlivé pokožce.</p>	<p>Max. 7 kg/5* kg</p> <p>✳-60 °C</p> <p>☑, 0-1 600** ot/min</p> <p>EcoPerfect , SpeedPerfect ,</p> <p>Předpírka () ,</p> <p>Voda plus () ,</p> <p>Ochrana před zmačkáním ()</p> <p>Prací prostředek <input checked="" type="checkbox"/> , aviváž <input checked="" type="checkbox"/></p>
<p>*** <b>outdoor / impregnace</b></p> <p>Praní s následnou impregnační oblečení odolného proti vlivům počasí a outdoorového oblečení s membránovou vrstvou a nepromokavých textilií.</p> <ol style="list-style-type: none"> <li>1. Zvolte program.</li> <li>2. Speciální prací prostředek na outdoorové textilie dávkujte do komory  .</li> <li>3. Stiskněte tlačítko . Program se zastaví před posledním máchacím cyklem.</li> <li>4. Impregnační prostředek (max. 170 ml) dávkujte do komory  .</li> <li>5. Stiskněte tlačítko . Následné ošetření prádla podle údajů výrobce.</li> </ol> <p><b>Upozornění</b></p> <ul style="list-style-type: none"> <li>■ Používejte speciální prací prostředky vhodné pro praní v pračce, dávkování podle údajů výrobce.</li> <li>■ Prádlo se nesmí ošetřovat aviváží.</li> <li>■ Před praním důkladně vyčistěte násypku na prací prostředky (všechny komory) od zbytků aviváže.</li> </ul>	<p>Max. 1 kg</p> <p>✳ - 40 °C</p> <p>☑, 0-800 ot/min</p> <p>EcoPerfect , SpeedPerfect ,</p> <p>Voda plus ()</p> <p>Prací prostředek <input type="checkbox"/> , aviváž <input type="checkbox"/></p>
<p>* Redukované naplnění při nastavení <b>SpeedPerfect</b> </p> <p>** Max. rychlost odstředování v závislosti na modelu</p> <p>*** Program v závislosti na modelu</p>	

Program/druh prádla/pokyny	Nastavení
<b>*** outdoor</b> Oblečení odolné proti povětrnostním vlivům, outdoorové oblečení s membránovou vrstvou a nepromokavé textilie. <b>Upozornění</b> <ul style="list-style-type: none"> <li>■ Použijte speciální prací prostředky vhodné pro praní v pračce, dávkujte podle údajů výrobce do komory  .</li> <li>■ Prádlo se nesmí ošetřovat aviváží.</li> <li>■ Před praním důkladně vyčistěte násypku na prací prostředky (všechny komory) od zbytků aviváže.</li> </ul>	Max. 2 kg  - 40 °C  0–800 ot/min EcoPerfect  , SpeedPerfect  Voda plus (  ) Prací prostředek -, aviváž -
<b>*** sport / fitness</b> Textilie z mikrovlákná pro sport a volný čas. <b>Upozornění</b> <ul style="list-style-type: none"> <li>■ Prádlo se nesmí ošetřovat aviváží.</li> <li>■ Před praním důkladně vyčistěte násypku na prací prostředky (všechny komory) od zbytků aviváže.</li> </ul>	Max. 2 kg  - 40 °C  0–800 ot/min EcoPerfect  , SpeedPerfect  Předpírka (  ) Voda plus (  ) Ochrana před zmačkáním (  ) Prací prostředek -, aviváž -
<b>*** Noční praní</b> Obzvláště tichý prací program pro praní v noci, vhodný pro textilie z bavlny, lnu, syntetických vláken nebo směsových tkanin. <b>Upozornění</b> <ul style="list-style-type: none"> <li>■ Deaktivovaný signál po ukončení.</li> <li>■ Přednastavená snížená rychlost závěrečného odstředování a kratší doba praní.</li> </ul>	Max. 4 kg  - 40 °C  0–1 200 ot/min EcoPerfect  , SpeedPerfect  Předpírka (  ) Voda plus (  ) Ochrana před zmačkáním (  ) Prací prostředek ✓, aviváž ✓
<b>*** prošívané deky</b> Textilie, polštáře, prošívané přikrývky nebo deky plněné syntetickými vlákny, které lze prát v pračce; vhodný také pro náplně s peřím. <b>Upozornění:</b> . Velké kusy perte jednotlivě. Použijte prací prostředek na jemné prádlo – řiďte se značkami pro ošetřování. Prací prostředek dávkujte šetrně.	max. 2,5 kg  -60 °C  0–1 200 ot/min EcoPerfect  , SpeedPerfect  Voda plus (  ) Prací prostředek -, aviváž -
* Redukované naplnění při nastavení <b>SpeedPerfect</b>  ** Max. rychlost odstředování v závislosti na modelu *** Program v závislosti na modelu	

Program/druh prádla/pokyny	Nastavení
<b>*** auto 40°</b> Odolné textilie Automaticky se zjistí stupeň zašpinění a druh textilií a přizpůsobí se průběh praní a inteligentní dávkování.	Max. 6 kg 40 °C  , 1 400 ot/min - Prací prostředek ✓, aviváž ✓
<b>*** autom. progr. / jemné</b> Šetrnější praní prádla. Automaticky se zjistí stupeň zašpinění a druh textilií a přizpůsobí se průběh praní a inteligentní dávkování.	Max. 3,5 kg 30 °C  , 1 000 ot/min - Prací prostředek ✓, aviváž ✓
<b>*** autom. progr.</b> Intenzivnější praní prádla. Automaticky se zjistí stupeň zašpinění a druh textilií a přizpůsobí se průběh praní a inteligentní dávkování.	Max. 6 kg 60 °C  , 1 400 ot/min - Prací prostředek ✓, aviváž ✓
<b>halenky / košile</b> Nežehlivé košile/halenky z bavlny, lnu, syntetických nebo směsových tkanin.	Max. 2 kg ❄-60 °C  , 0-800 ot/min
<b>Upozornění</b> <ul style="list-style-type: none"> <li>■ Při nastavení <b>Ochrana před zmačkáním</b> () se košile/halenky pouze krátce odstředí, pověsí se mokré. —&gt; Samožehlicí efekt.</li> <li>■ Košile/halenky z hedvábí/choulostivých materiálů perte pomocí programu <b>jemné / hedvábí</b>.</li> </ul>	EcoPerfect  , SpeedPerfect  , Předpírka (  ) Voda plus (  ) Ochrana před zmačkáním (  ) Prací prostředek ✓, aviváž ✓
* Redukované naplnění při nastavení <b>SpeedPerfect</b> 	
** Max. rychlost odstředování v závislosti na modelu	
*** Program v závislosti na modelu	

## Škrobení

**Upozornění:** Prádlo by nemělo být ošetřeno aviváží.





1. Zapněte spotřebič.
2. Zvolte program **máchání**.
3. Tekutý škrob dávkuje podle údajů výrobce manuálně do komory   (eventuálně ji předem vyčistěte).
4. Stiskněte tlačítko .

## Barvení/odbarvování

Barvení lze provádět pouze v rozsahu běžném v domácnosti!. Sůl může poškodit ušlechtilou ocel! Dodržujte pokyny výrobce barvicího prostředku!

**Neodbarvujte** v pračce prádlo!

## Namáčení

1. Zapněte spotřebič.
2. Zvolte program **bavlna 30 °C**.
3. Prací prostředek dávkuje pomocí i-DOS nebo ho naplňte podle údajů výrobce do komory  .
4. Stiskněte tlačítko . Program se spustí.
5. Po cca 10 minutách zastavte program stisknutím tlačítka .
6. Po požadované době namáčení opět stiskněte tlačítko , pokud má program pokračovat, nebo program změňte.

## Upozornění

- Vložte prádlo stejné barvy.
- Není nutné přidávat žádný další prací prostředek, protože se k praní použije namáčecí roztok.

## P+ Přednastavené hodnoty programů

Po zvolení programu se na displeji zobrazí přednastavené hodnoty programu.

Přednastavené hodnoty můžete změnit.

Přehled všech volitelných nastavení programu, která lze zvolit u jednotlivých programů, najdete od  *Strana 16*.

## Teplota

(Temp. )

Před spuštěním programu a během něj můžete v závislosti na postupu programu změnit nastavenou teplotu.

Maximální nastavitelná teplota závisí na zvoleném programu.

## Rychlost odstředování

(Spin )

Před spuštěním programu a během něj můžete v závislosti na postupu programu změnit rychlost odstředování (v ot/min; otáčky za minutu).

**Nastavení 0:** Bez závěrečného odstředování, jen se odčerpá voda. Prádlo zůstane mokré v pračce, např. pro prádlo, které se nemá ždímat.

**Nastavení **: Stop po máchání = bez závěrečného odstředování, po posledním máchání zůstane prádlo ležet ve vodě.

Stop po máchání můžete zvolit, abyste zabránili pomačkání, pokud po skončení programu prádlo ihned nevyjmete z pračky.

Pro pokračování/ukončení programu  *Strana 27*

Maximální nastavitelné otáčky závisí na zvoleném programu a modelu.

## Doba skončení

(D)

**Před spuštěním programu** můžete v krocích po jedné hodině (h = hodina) až maximálně 24 h předvolit konec programu (dobu skončení).

Za tímto účelem:

1. Zvolte program.  
Zobrazí se doba trvání zvoleného programu, např. **2:30** (hodiny:minuty).
2. Stiskněte tlačítko **Doba skončení** tolikrát, dokud se nezobrazí požadovaný počet hodin.  
**Upozornění:** Tlačítkem **Doba skončení +** se hodnoty nastavení zvyšují a tlačítkem **Doba skončení –** se snižují.
3. Stiskněte tlačítko **D**.  
Program se spustí.  
Na displeji se zobrazí nastavený počet hodin, např. **8h** a odměřuje se, dokud prací program nezačne.  
Potom se zobrazí doba trvání programu.

**Upozornění:** Doba trvání programu se v průběhu programu automaticky přizpůsobuje. Změna přednastavených hodnot programu, resp. nastavení programu může mít také za následek změnu doby trvání programu.

**Po spuštění programu** (pokud jste nastavili čas Doba skončení a prací program se ještě nespustil) můžete nastavený počet hodin změnit následovně:

1. Stiskněte tlačítko **D**.
2. Tlačítkem **Doba skončení –** nebo **+** změňte počet hodin.
3. Stiskněte tlačítko **D**.



**Po spuštění programu** můžete v případě potřeby přidat nebo vyjmout prádlo. → *Strana 27*

## Nastavení i-DOS

Vaše pračka je vybavená inteligentním dávkovacím systémem pro tekuté prací prostředky a aviváž.





Dávkování pracích prostředků a aviváže probíhá u většiny programů vaší pračky automaticky. → *Strana 16*

Z výroby je přednastaveno:

- i-DOS : mírně zašpiněné prádlo
- i-DOS : aviváž pro normálně měkké prádlo

### i-DOS pro prací prostředky





#### Intenzita dávkování

-  hodně: mimořádně zašpiněné prádlo, příp. se skvrnami
-  středně: normálně zašpiněné prádlo
-  málo: mírně zašpiněné prádlo
-  automatické dávkování vypnuté, manuální dávkování → *Strana 31*

Před spuštěním pracího programu můžete změnit nastavení pro automatické dávkování pracího prostředku. Informace o stupních zašpinění najdete na → *Strana 15*

### i-DOS pro aviváž

#### Intenzita dávkování

-  hodně: mimořádně měkké prádlo
-  středně: normálně měkké prádlo
-  málo: málo měkké prádlo
-  automatické dávkování vypnuté

V závislosti na fázi, ve které se program nachází, můžete změnit nastavení pro automatické dávkování aviváže.

## P+ Doplňující nastavení programu

Přehled všech přídatných nastavení, která lze zvolit v závislosti na příslušném programu, najdete od → *Strana 16*.

### SpeedPerfect

Pro praní po kratší dobu se srovnatelnou účinností praní, ale s vyšší spotřebou energie oproti zvolenému programu bez nastavení SpeedPerfect .

**Upozornění:** Nepřekračujte maximální naplnění.  
Přehled programů → *Strana 16*

### EcoPerfect

Energeticky optimalizované praní díky snížení teploty při srovnatelném pracím účinku jako u zvoleného programu bez nastavení EcoPerfect .

### Předpírka



Pro silně zašpiněné prádlo.

#### Upozornění

- Při **zvoleném inteligentním dávkování** se prací prostředek automaticky dávkuje pro předpírku a hlavní praní.
- Při silně zašpiněném prádle je při zvolení programu s předpírkou zpravidla postačující dávkování i-DOS **střední**.
- Při **manuálním dávkování** rozdělte prací prostředek na předpírku a hlavní praní. Prací prostředek pro předpírku dejte do bubnu a prací prostředek pro hlavní praní do komory .

## Voda plus



Větší množství vody a přídatné máchání při mimořádně choulostivé pokožce a/ nebo pro oblasti s velmi měkkou vodou.

## Ochrana před zmačkáním



Redukuje zmačkání pomocí speciálního průběhu odstředování s následovným načechráním prádla a sníženými otáčkami odstředování.

**Upozornění:** Zvýšená zbytková vlhkost prádla.

## Obsluha spotřebiče

### Příprava pračky

**Upozornění:** Pračka **musí být odborně nainstalovaná a připojená**. Od → *Strana 44*

1. Zapojte síťovou zástrčku.
2. Otevřete přívod vody.
3. Otevřete vkladací dvířka.
4. Zkontrolujte, zda je buben úplně prázdný. Příp. ho vyprázdněte.

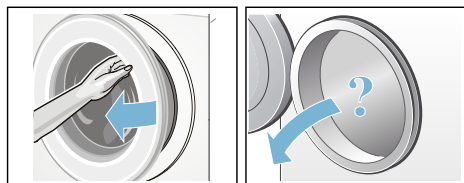



## Zapnutí spotřebiče / volba programu

Stiskněte tlačítko ①. Spotřebič je zapnutý.

Poté se vždy zobrazí program **bavlna**.

Můžete použít tento program, nebo zvolit jiný program. Voličem programů lze otáčet oběma směry.

**Upozornění:** Pokud jste aktivovali dětskou pojistku, musíte ji nejprve deaktivovat, teprve potom můžete nastavit jiný program. → *Strana 27*

U voliče programů svítí kontrolka a na displeji se zobrazí **přednastavení** pro zvolený program:

- teplota,
- rychlost odstředování,
- maximální naplnění střídavě s dobou trvání programu,
- kontrolky pro nastavení i-DOS, pokud je zvolené inteligentní dávkování,
- a upozornění na spotřebu vody a energie.

U spotřebičů s **vnitřním osvětlením bubnu**:

Po zapnutí spotřebiče, po otevření a zavření dvířek a po spuštění programu je buben osvětlený. Osvětlení zhasne automaticky.

## Vložení prádla do bubnu

### ⚠ Varování

#### Nebezpečí ohrožení života!

Kusy prádla předem ošetřené čisticími prostředky obsahujícími rozpouštědla, např. odstraňovačem skvrn / pracím benzínem, mohou po vložení způsobit výbuch.

Prádlo předem důkladně vymáchejte ručně.

### Upozornění

- Smíchejte velké a malé kusy prádla. Různě velké kusy prádla se při odstředování lépe rozdělí. Jednotlivé kusy prádla mohou vést k nevyváženosti.
  - Dodržujte uvedené max. naplnění. Přeplnění zhoršuje výsledek praní a podporuje pomačkání prádla.
1. Roztříděné kusy prádla protřepejte a vložte do bubnu.
  2. Dbejte na to, abyste mezi dvířka a pryžovou manžetu nepřiskřípli prádlo, a dvířka zavřete.

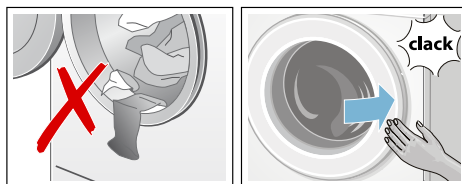



Kontrolka tlačítka  bliká a na displeji se zobrazí nastavení programu.



## Dávkování a plnění pracích a ošetrovacích prostředků

Dávkování pracích prostředků a aviváže probíhá u většiny programů vaší pračky automaticky.

Inteligentní dávkování je u všech povolených programů přednastavené z výroby.

Můžete použít tyto přednastavené hodnoty, nebo je změnit. → *Strana 23*

Dodatečně k inteligentnímu dávkování můžete v případě potřeby přidat do komory   pomocný prací prostředek (např. odstraňovač skvrn).  
→ *Strana 31*

U programů, u kterých není možné inteligentní dávkování, nebo pokud si to přejete (v tom případě nastavte inteligentní dávkování na  /vypnuté/), se prací prostředek přidá do komory  . → *Strana 31*

## Změna nastavení programu

Můžete použít přednastavené hodnoty pro toto praní, nebo je změnit.

Za tímto účelem stiskněte příslušné tlačítko tolikrát, dokud se nezobrazí požadované nastavení.

**Upozornění:** Při delším stisknutí tlačítka probíhají hodnoty nastavení až do konečné hodnoty automaticky. Pak ještě jednou stiskněte tlačítko a můžete znovu změnit hodnoty nastavení.

Nastavení jsou aktivní bez potvrzení.

### Upozornění

- Nastavení i-DOS zůstanou aktivní do příští změny i po vypnutí pračky.
- Ostatní nastavení programu nezůstanou po vypnutí pračky uložena.

Přednastavení programů → *Strana 22*

## Volba doplňujících nastavení programu

Zvolením přídatných nastavení můžete prací proces ještě lépe přizpůsobit svému prádлу.

Nastavení lze přidat, resp. zrušit v závislosti na postupu programu.

Když je nastavení aktivní, svítí kontrolky tlačítek.

Po vypnutí pračky nezůstanou nastavení zachována.

Přídatná nastavení programu  
→ *Strana 24*

## Spuštění programu

Stiskněte tlačítko . Kontrolka svítí a program se spustí.

Na displeji se během programu zobrazují doba skončení, resp. po spuštění pracího programu jeho doba trvání a symboly postupu programu. Displej → *Strana 12*

### Upozornění: Rozpoznání pěny

Jestliže na displeji svítí navíc symbol , zjistila pračka během pracího programu příliš mnoho pěny a poté automaticky zařadila máchací cykly navíc pro odstranění pěny.

Při příštím praní se stejným množstvím prádla snižte dávkování pracího prostředku.

Pokud chcete program zabezpečit proti neúmyslné změně nastavení, aktivujte následujícím způsobem dětskou pojistku.

## Dětská pojistka

(Child lock. ∞ 3 sec.)

Pračku můžete zajistit proti neúmyslné změně nastavených funkcí. Za tímto účelem aktivujte dětskou pojistku.

Pro **aktivaci/deaktivaci** držte cca 3 sekundy současně stisknutá tlačítka **Doba skončení** – a +. Na displeji se zobrazí symbol ∞.

- ∞ svítí: Dětská pojistka je aktivní.
- ∞ krátce zabliká: Je aktivní dětská pojistka a otočili jste volič programů nebo stiskli některé tlačítko.

**Upozornění:** Dětská pojistka zůstane aktivovaná i po vypnutí pračky. Před příští volbou programu dětskou pojistku deaktivujte.

## Přidání prádla

Po spuštění programu můžete v případě potřeby přidat nebo vyjmout prádlo.

Za tímto účelem stiskněte tlačítko ▷∞.

Kontrolka tlačítka ▷∞ bliká a pračka kontroluje, zda lze přidat prádlo.

Když na displeji:

- svítí **oba** symboly - P - a Ⓞ, lze přidat prádlo,
- svítí - P -, nelze přidat prádlo.

**Pro pokračování programu stiskněte** tlačítko ▷∞. Program bude automaticky pokračovat.

### Upozornění

- Při přidávání nenechávejte dvířka otevřená delší dobu – mohla by vytéct voda z prádla.
- Při velkém množství vody, vysoké teplotě nebo otáčejícím se bubnu zůstanou dvířka z bezpečnostních důvodů zablokovaná a přidání prádla není možné.
- Indikace naplnění není při přidání aktivní.

## Změna programu

Jestliže jste nedopatřením spustili nesprávný program, můžete program změnit následujícím způsobem:

1. Stiskněte tlačítko ▷∞.
2. Zvolte jiný program.
3. Stiskněte tlačítko ▷∞. Nový program začne od začátku.

## Přerušení programu

U programů s vysokou teplotou:

1. Stiskněte tlačítko ▷∞.
2. Nechte prádlo vychladnout: Zvolte: **máchání**.
3. Stiskněte tlačítko ▷∞.

U programů s nízkou teplotou:

1. Stiskněte tlačítko ▷∞.
2. Zvolte **odstředění** nebo **odčerpání**.
3. Stiskněte tlačítko ▷∞.

## Konec programu při stop po máchání

Na displeji bliká ∞ a zobrazí se přednastavená rychlost odstředování a zbývající doba trvání zvoleného programu.

Pro pokračování programu:

- stiskněte tlačítko ▷∞, nebo
- změňte rychlost odstředování, resp. nastavte volič programů na **odčerpání** a poté stiskněte tlačítko ▷∞.

## Konec programu

Na displeji se zobrazí - 0 - a Ⓞ. Kontrolka tlačítka ▷∞ zhasne.

## Vyjmutí prádla / vypnutí spotřebiče

1. Otevřete dvířka a vyjměte prádlo.
2. Stiskněte tlačítko ①. Spotřebič je vypnutý.
3. Zavřete přívod vody.

**Upozornění:** U modelů s AquaStop není nutné.

### Upozornění

- Nezapomeňte v bubnu žádné prádlo. Při dalším praní by se mohlo prádlo srazit nebo by mohlo něco obarvit.
- Odstraňte z bubnu a pryžové manžety případné předměty – nebezpečí koroze.
- Pryžovou manžetu dosucha otřete.

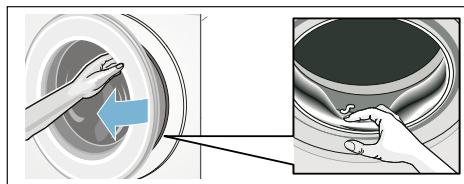



- Dvířka a násypku nechte otevřená, aby mohla vyschnout zbytková voda. → *Strana 34*
- Počkejte vždy až na konec programu, protože jinak může být spotřebič ještě zablokovaný. Potom spotřebič zapněte a počkejte na odblokování.
- Pokud na konci programu nesvíí displej, je aktivní režim úspory energie. Pro aktivaci stiskněte libovolné tlačítko.

## i-DOS Inteligentní dávkovací systém



### Inteligentní dávkovací systém v násypce na prací prostředky

**i-DOS** Intelligentes **Dosiersystem** (inteligentní dávkovací systém)

Vaše pračka je vybavená inteligentním dávkovacím systémem pro tekuté prací prostředky a aviváž.

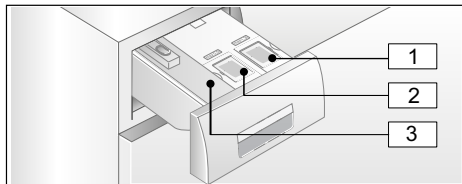
V násypce na prací prostředky pro něj máte k dispozici i-DOS zásobníky  a .



- 1 Zásobník  (1,3 l) na tekuté prací prostředky
- 2 Zásobník  (0,5 l) na aviváž
- 3 Komora  pro manuální dávkování → *Strana 31*

V závislosti na zvoleném programu a nastavení se pomocí zásobníků i-DOS dávkuje optimální množství pracího prostředku / aviváže.

## Uvedení do provozu / naplnění dávkovacích zásobníků



Při výběru pracích a ošetrovacích prostředků se řiďte pokyny výrobce. Pro všechny barevné textilie z bavlny a syntetických vláken, které lze prát v pračce, doporučujeme samostatně tekoucí tekuté univerzální prací prostředky a prací prostředky na barevné prádlo.

### Upozornění

- Používejte pouze samostatně tekoucí tekuté výrobky, u kterých výrobce doporučuje dávkování do násypky na prací prostředky.
- Nemíchejte různé tekuté prací prostředky. Při změně tekutého pracího prostředku (typ, výrobce...) dávkovací zásobník úplně vyprázdněte a vyčistěte.  
→ *Strana 35*
- Nepoužívejte prostředky obsahující rozpouštědla, leptavé nebo těkavé prostředky (např. tekuté bělidlo).
- Nemíchejte prací prostředek a aviváž.
- Nepoužívejte příliš dlouho skladované a silně zhoustlé výrobky.
- Abyste zabránili zaschnutí, nenechávejte plnicí víčko příliš dlouho otevřené.

### Plnění dávkovacích zásobníků:

Dávkovací zásobníky v násypce na prací prostředky jsou označené plnicími příslušnými víčky.

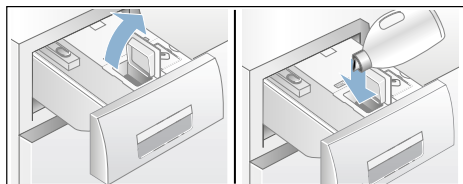

-  univerzální prací prostředek
-  aviváž

1. Vytáhněte zásuvku na prací prostředky.
2. Otevřete plnicí víčko.
3. Naplňte prací prostředek / aviváž. Nenaplňujte nad značku **max**.



4. Zavřete plnicí víčko.
5. Násypku na prací prostředky pomalu zcela zasuňte.

Zcela zasunutá násypka na prací prostředky je při zapnutém spotřebiči indikovaná následovně:

- svítí příslušný ukazatel při zvoleném inteligentním dávkování i-DOS ,
- ukazatel jednou blikne a potom zhasne, když není zvolené inteligentní dávkování,
- symbol  na displeji zhasne.

## Každodenní používání

### Indikace na displeji:

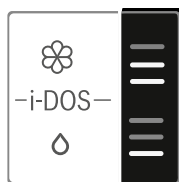

- Ukazatel **svítí**, když je zvolené inteligentní dávkování ze zásobníku.
- Ukazatel **blíká**, když při zvoleném inteligentním dávkování klesne naplnění zásobníku pod minimum.

## Zapnutí/vypnutí inteligentního dávkování a přizpůsobení intenzity dávkování:

Inteligentní dávkování pracích prostředků a aviváže je z výroby zvolené u všech povolených programů.

Přehled programů → *Strana 16*

Intenzita dávkování pracího prostředku  $\odot$  je přednastavená na málo (mírně zašpiněné prádlo) a pro aviváž  $\otimes$  na střední (normálně měkké prádlo) a lze ji pro každý program individuálně změnit. → *Strana 23*

Dodatečně k inteligentnímu dávkování lze v případě potřeby manuálně přidat do komory  $\otimes$  pomocný prací prostředek (např. odstraňovač skvrn). → *Strana 31*

**Upozornění:** Nastavení (zapnuté/vypnuté) a příslušná zvolená intenzita dávkování i-DOS  $\otimes$  a i-DOS  $\odot$  zůstanou zachované pro každý program až do příští změny, i když pračku vypnete.

## Doplnění pracího prostředku / aviváže:

Blikání příslušné světelné indikace při zapnutém inteligentním dávkováním signalizuje, že naplnění kleslo pod minimální hodnotu. Obsah stačí ještě pro cca 3 prání.

Stejný prací prostředek nebo stejnou aviváž lze doplnit kdykoli. Při změně výrobku/výrobce doporučujeme zásobníky napřed vyčistit. → *Strana 35*

Příp. přizpůsobte základní dávkovací množství.

## Základní nastavení

### Základní dávkovací množství odpovídá:

- **U pracích prostředků** – doporučení výrobce pro normálně zašpiněné prádlo a příslušnou tvrdost vody.
- **U aviváže** – doporučení výrobce pro středně měkké prádlo.

Údaje k tomu si zjistíte na etiketě obalu pracího prostředku / aviváže nebo se informujte přímo u výrobce.

Pro zjištění příslušné tvrdosti vody použijte testovací proužek nebo se informujte ve vodárně.

### Moje tvrdost vody:



Zde je příklad dávkování pracího prostředku na etiketě obalu:

Stupeň zašpinění → Tvrdost vody ↓	mírné	normálně	silná	velmi silná
měkká/střední	55 ml	<b>75 ml</b>	120 ml	160 ml
tvrdá/velmi tvrdá	75 ml	<b>95 ml</b>	150 ml	180 ml

Nastavení základního dávkovacího množství je přednastavené z výroby specificky pro příslušnou oblast (např. 75 ml pracího prostředku a 36 ml aviváže).

Nastavte základní dávkovací množství pracího prostředku podle etikety na obalu. Zohledněte při tom tvrdost vody.

Základní dávkovací množství aviváže zvolte podle požadavku na měkkost prádla.

Změna základního dávkovacího množství se projeví stejně u všech tří intenzit dávkování.

### Upozornění

- U koncentrovanějších pracích prostředků základní dávkovací množství snižte.
- Pokud by se při praní opakovaně tvořilo velké množství pěny, zkontrolujte prosím nastavení základního dávkovacího množství a intenzitu dávkování. Kromě toho mohou mít některé tekuté prací prostředky sklon k nadměrné tvorbě pěny. V případě správného nastavení základního dávkovacího množství a intenzity dávkování pak doporučujeme používat jiný tekutý prací prostředek.

### Změna základního dávkovacího množství:

1. Držte cca 3 sekundy stisknuté příslušné tlačítko i-DOS (○ nebo ☞). Na displeji se zobrazí přednastavené základní dávkovací množství.
2. Pomocí tlačítek **Doba skončení** – nebo + nastavte požadované základní dávkovací množství.
3. Nastavení je aktivní bez potvrzení. Nyní můžete chvíli počkat, nebo stisknout libovolné tlačítko (kromě tlačítek i-DOS), abyste se vrátili do výchozího stavu.

**Upozornění:** Nastavení zůstanou zachovaná až do příští změny, i když pračku vypnete.

## Manuální dávkování

U programů, u kterých není možné inteligentní dávkování, nebo pokud si to přejete (v tom případě nastavte inteligentní dávkování na ☐ /vypnuté/), se prací prostředek přidá do komory .

Kromě toho lze zde dodatečně k inteligentnímu dávkování také dávkovat pomocné prací prostředky, např. změkčovacla, bělicí prostředky nebo sůl na skvrny.

### Varování

#### Podráždění očí/pokožky!

Při otevírání náস্যpky na prací prostředky za provozu může prací/ ošetrovací prostředek vystříknout. Náস্যpku otevírejte opatrně. Při kontaktu s pracím/ošetrovacím prostředkem důkladně vypláchněte oči, resp. omyjte pokožku. Při poškození vyhledejte lékařskou pomoc.

### Upozornění

#### Poškození spotřebiče

Čisticí prostředky a prostředky pro ošetření prádla před praním (např. prostředky na skvrny, spreje před praním...) mohou poškodit povrch pračky, pokud se na něj dostanou. Dbejte na to, aby se tyto prostředky nedostaly do kontaktu s povrchem pračky. Případné zbytky spreje a jiné zbytky/kapky okamžitě otřete vlhkým hadrem.



## Upozornění

- Při dávkování všech pracích/ pomocných a čisticích prostředků bezpodmínečně dodržujte pokyny výrobce.
- Při manuálním dávkování pracího prostředku nepřidávejte žádný prací prostředek navíc pomocí inteligentního dávkování (inteligentní dávkování nastavte na ☰ /vypnuté/); zabráníte tak nadměrnému dávkování a tvorbě pěny.
- Husté aviváže a škroby zředte vodou, zabráníte tak ucpání.

## Dávkování a plnění pracích prostředků:

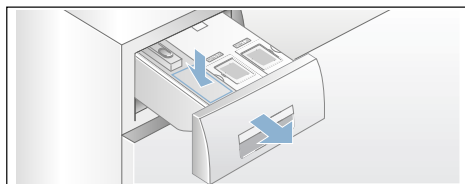
1. Vytáhněte násypku na prací prostředky.



2. Nadávkujte do komory   podle:
  - zašpinění,
  - tvrdosti vody (informaci získáte u vodáren),
  - množství prádla,
  - údajů výrobce.
3. Zavřete násypku na prací prostředky.

## Nastavení spotřebiče

Můžete změnit následující nastavení:

- hlasitost signálů tlačítek a upozorňujících signálů (např. na konci programu) a/nebo
- aktivovat/deaktivovat funkci automatického vypnutí spotřebiče a/ nebo → *Strana 8*
- zapnout/vypnout signál upozorňující na údržbu bubnu (v závislosti na modelu).

Pro změnu nastavení musíte vždy nejprve aktivovat režim nastavení.

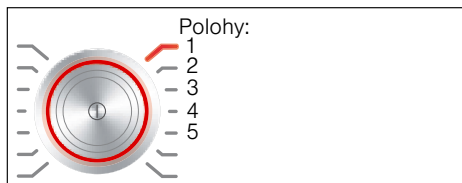

## Aktivace režimu nastavení

1. Stiskněte tlačítko .  
Spotřebič je zapnutý a v poloze 1 se zobrazí program **bavlna**.
2. Stiskněte tlačítko **Teplota** a současně otočte volič programů doprava do polohy 2. Uvolněte tlačítko.

Je aktivovaný režim nastavení a na displeji se zobrazí přednastavená hlasitost upozorňujících signálů.

Nyní můžete změnit nastavení:



## Změna hlasitosti signálů

Pomocí tlačítka **Doba skončení +** nebo **–** změňte v poloze voliče programů:

- 2: hlasitost upozorňujících signálů a/ nebo
- 3: hlasitost signálů tlačítek.



- 0 = vyp.,
- 1 = tichý,
- 2 = střední,
- 3 = hlasitý,
- 4 = velmi hlasitý

Ukončení režimu nastavení nebo:

## Aktivace/deaktivace automatického vypnutí spotřebiče

Tlačítkem **Doba skončení +** nebo **–** zapněte (On) nebo vypněte (OFF) v poloze voliče programů 4 funkci automatického vypnutí.

Ukončení režimu nastavení nebo:

## Zapnutí/vypnutí signálu upozorňujícího na údržbu bubnu

V závislosti na modelu

Tlačítkem **Doba skončení +** nebo **–** zapněte (On) nebo vypněte (OFF) v poloze voliče programů 5 upozorňující signál **čištění bubnu**.

## Ukončení režimu nastavení

Pro ukončení a uložení nastavení stiskněte tlačítko **Ⓛ**.

Spotřebič je vypnutý. Zvolená nastavení budou účinná po příštím zapnutí.



## Senzory

### Množstevní automatika

Podle druhu prádla a naplnění přizpůsobí množstevní automatika spotřebu vody a dobu trvání programu optimálně pro každý program.

### Systém kontroly rovnoměrného rozložení prádla

Automatický systém kontroly rovnoměrného rozložení prádla detekuje nevyváženost a opakovaným náběhem odstředování zajišťuje rovnoměrné rozložení prádla.

V případě velmi nerovnoměrného rozložení prádla se z bezpečnostních důvodů sníží rychlost odstředování nebo se odstředování neprovede.

**Upozornění:** Do bubnu dejte malé a velké kusy prádla. → *Strana 25*, → *Strana 40*

### Aquasenzor

podle programu a modelu

Aquasenzor kontroluje během máchání stupeň zakalení (zakalení je způsobeno nečistotami a zbytky pracího prostředku). V závislosti na zakalení vody se stanoví doba trvání a počet máchacích cyklů.



## Čištění a údržba

### Varování

#### **Nebezpečí ohrožení života!**

Při kontaktu se součástmi pod napětím hrozí nebezpečí úrazu elektrickým proudem.

Vypněte spotřebič a vytáhněte síťovou zástrčku ze zásuvky.

### Varování

#### **Nebezpečí otravy!**

Při používání čisticích prostředků obsahujících rozpouštědla, např. čisticího benzínu, mohou vznikat jedovaté páry.

Nepoužívejte čisticí prostředky obsahující rozpouštědla.

### **Pozor!**

#### **Poškození spotřebiče**

Čisticí prostředky obsahující rozpouštědla, např. čisticí benzín, mohou poškodit povrchy a součásti spotřebiče.

Nepoužívejte čisticí prostředky obsahující rozpouštědla.

#### **Takto zabráníte tvorbě biofilmu a nepříjemnému zápachu:**

#### **Upozornění**

- Zajistěte důkladné větrání místnosti, ve které je pračka nainstalovaná.
- Nechte dvířka a násypku na prací prostředky mírně pootevřené, když pračku nepoužíváte.
- Občas perte pomocí programu na **bavlna 60 °C** při použití univerzálního pracího prášku.

## Plášť pračky / ovládací panel

- Plášť a ovládací panel otřete měkkým vlhkým hadrem.
- Zbytky pracích prostředků ihned odstraňte.
- Čištění proudem vody je zakázáno.

## Prací buben

Používejte čisticí prostředky bez chlóru, nepoužívejte ocelovou drátěnku.

Při zápachu v pračce, resp. pro čištění bubnu nechte bez prádla proběhnout program **čištění bubnu 90 °C**. Použijte univerzální prací prášek.

## Odstraňování vodního kamene

Při správném dávkování pracího prostředku není odstraňování vodního kamene nutné. V případě potřeby ho provádějte podle údajů výrobce prostředku na odstraňování vodního kamene. Vhodné odstraňovače vodního kamene si můžete koupit na naší internetové stránce nebo u servisní služby. → *Strana 42*

## Násepka na prací prostředky i-DOS a její přihrádka

### 1. Vyprázdnění dávkovacích zásobníků:

Dávkovací zásobníky mají v přední části vyprazdňovací otvory s vyjímatelnými zátkami. Pro vyprázdnění dávkovacích zásobníků nejdříve sejměte držadlo násepky podle vyobrazení:

- 1) Vytáhněte násepku na prací prostředky.

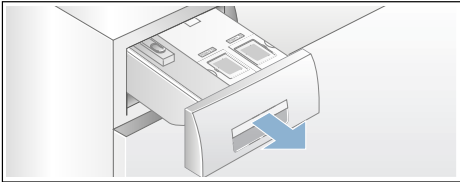

- 2) Zatáhněte odblokovací páčku (A) na zadní straně držadla násepky (uprostřed dole) mírně k sobě a současně vytáhněte odblokované držadlo násepky (B) nahoru.

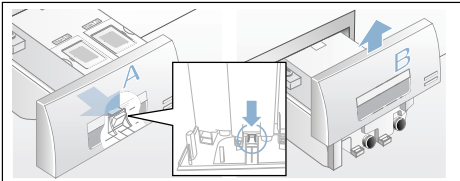

- 3) Pro vyprázdnění dávkovacích zásobníků opatrně vytáhněte příslušnou zátku a vypusťte obsah do vhodné nádoby.

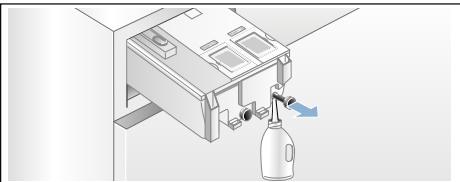

- 4) Zastrčte uzavírací zátku opět až nadoraz.

### 2. Čištění dávkovacích zásobníků / násepky na prací prostředky:

Násepku na prací prostředky lze za účelem čištění vyprázdněných dávkovacích zásobníků zcela vyjmout.

- 1) Před vyjmutím dávkovací zásobníky vyprázdněte.

**Upozornění:** Držadlo násepky nasadte zpět až po vyčištění.

- 2) Vytáhněte násepku na prací prostředky.
- 3) Stiskněte odblokovací páčku a násepku úplně vyjměte.

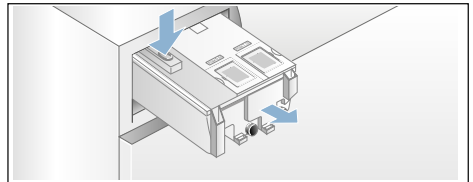

- 4) Opatrně sejměte víko násepky na prací prostředky.

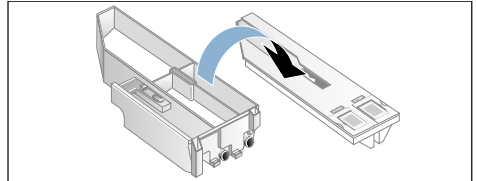

### Pozor!

Násepka na prací prostředky se může poškodit!

Násepka na prací prostředky obsahuje elektrické součásti. Při kontaktu s vodou se tyto součásti mohou poškodit.

- Víko nečistěte v myčce nádobí a neponořujte ho do vody.

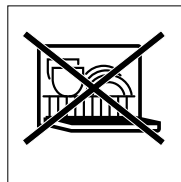

- Chraňte zadní konektor násypky na prací prostředky před vlhkostí, pracími prostředky a zbytky aviváže, vnější plochy očistěte v případě potřeby měkkým, vlhkým hadrem. Před zasunutím osušte.
- e) Vaničku a víko vyčistěte měkkým, vlhkým hadrem nebo ruční sprchou. Vnitřní plochy rovněž vyčistěte měkkým, vlhkým hadříkem.

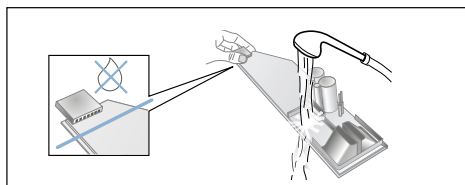

- f) Vaničku a víko osušte a složte dohromady.
- g) Seshora nasadte držadlo násypky na prací prostředky, až citelně zaskočí.
- h) Vyčistěte uvnitř přihrádku pro násypku na prací prostředky.
- i) Zcela zasuňte násypku na prací prostředky.

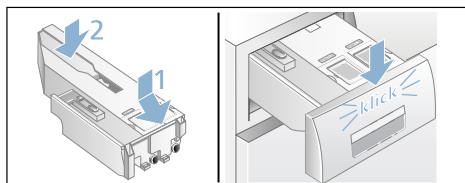

## Ucpané čerpadlo, nouzové vypuštění

### **⚠ Varování** **Nebezpečí opaření!**

Prací roztok je při praní s vysokými teplotami horký. Při kontaktu s horkým pracím roztokem může dojít k opaření. Nechte prací roztok vychladnout.

1. Zavřete přívod vody, aby nepřitekala další voda a nemusela se vypustit čerpadlem.
2. Spotřebič vypněte. Vytáhněte síťovou zástrčku ze zásuvky.
3. Otevřete a sejměte krytku pro údržbu.

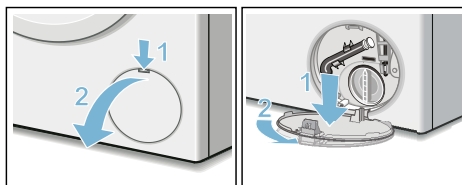

4. Vyndejte z držáku vypouštěcí hadici. Vytáhněte uzavírací krytku, nechte prací roztok vytéct do vhodné nádoby. Nasadte uzavírací krytku a vypouštěcí hadici nasadte do držáku.

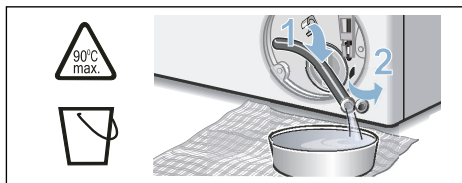

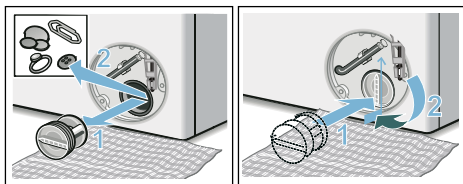

5. Opatrně odšroubujte krytku čerpadla, může vytékat zbytková voda. Vyčistěte vnitřní prostor, závit krytky čerpadla a těleso čerpadla. Oběžné kolo čerpadla musí mít možnost se otáčet. Krytku čerpadla nasadte zpět a zašroubujte. Držadlo musí být svisle.

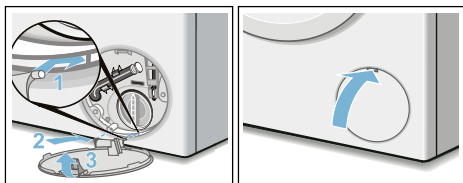

6. Nasadte krytku pro údržbu, nechte ji zaskočit a zavřete ji.



**Upozornění:** Aby se zabránilo tomu, že při příštím praní oteče nevyužitý prací prostředek do odtoku: Nalijte 1 litr vody do komory   a spusťte program **odčerpání**.

## Ucpaná odtoková hadice na sifonu

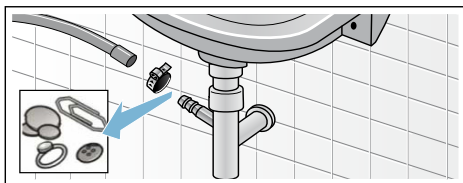

1. Spotřebič vypněte. Vytáhněte síťovou zástrčku ze zásuvky.
2. Povolte hadicovou objímku. Opatrně vytáhněte odtokovou hadici (zbytková voda).
3. Vyčistěte odtokovou hadici a hrdlo sifonu.



4. Nasadte opět odtokovou hadici a místo připojení zajistěte hadicovou sponou.

## Ucpané sítko v přívodu vody

**K tomuto účelu nejdříve odtlakujte vodu v přívodní hadici:**

1. Zavřete přívod vody.
2. Zvolte libovolný program kromě máchání/odstředování/odčerpání.
3. Stiskněte tlačítko . Nechejte program cca 40 sekund běžet.
4. Stiskněte tlačítko . Spotřebič je vypnutý.
5. Vytáhněte síťovou zástrčku ze zásuvky.

**Potom vyčistěte sítko.**

1. Odpojte hadici od přívodu vody. Vyčistěte sítko malým kartáčkem.

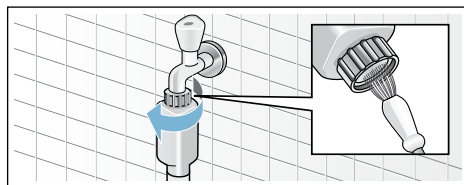

2. U modelů Standard a Aqua-Secure vyčistěte sítko na zadní straně spotřebiče: Odmontujte hadici na zadní straně spotřebiče. Vyndejte sítko kleštěmi a vyčistěte je.

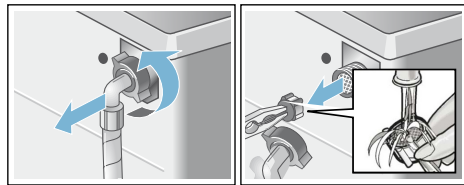

3. Připojte hadici a zkontrolujte těsnost.

## Co dělat v případě poruchy?

### Nouzové odblokování

Např. při výpadku proudu

Po obnovení napájení pokračuje program dále.

Pokud byste chtěli přesto prádlo vyjmout, lze dvířka otevřít následujícím způsobem:

#### **Varování**

##### **Nebezpečí opaření!**

Při praní s vysokými teplotami může dojít při kontaktu s horkým pracím roztokem a prádlem k opaření. Případně prádlo nechte napřed vychladnout.

#### **Varování**

##### **Nebezpečí poranění!**

Při sáhnutí do točícího se bubnu si můžete poranit ruce. Nesahejte do točícího se bubnu. Počkejte, až se buben přestane točit.

#### **Pozor!**

##### **Škody způsobené vodou**







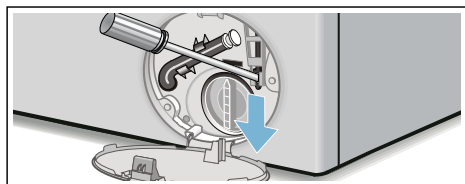

Vytékající voda může způsobit materiální škody.

Neotevírejte dvířka, pokud je za sklem vidět voda.







1. Spotřebič vypněte. Vytáhněte síťovou zástrčku ze zásuvky.
2. Vypusťte prací roztok. → *Strana 36*
3. Pomocí nářadí vytáhněte nouzové odblokování dolů a uvolněte ho. Pak lze dvířka otevřít.







## Upozornění na displeji

Ukazatel	Příčina/odstranění
- P - a 	Dvířka jsou odblokovaná. Můžete přidat prádlo.
- P -	<ul style="list-style-type: none"> <li>■ Teplota je příliš vysoká. Počkejte, dokud teplota neklesne.</li> <li>■ Příliš vysoká hladina vody. Nelze přidávat prádlo. Příp. ihned zavřete dvířka. Pro pokračování programu stiskněte tlačítko </li></ul>
Bliká 	<ul style="list-style-type: none"> <li>■ Příp. může být přiskřípnuté prádlo. Ještě jednou otevřete a zavřete dvířka a stiskněte tlačítko </li></ul>
Bliká 	Násypka na prací prostředky není úplně zasunutá. Zasuňte správně násypku na prací prostředky.
Svítil 	<ul style="list-style-type: none"> <li>■ Otevřete úplně přívod vody.</li> <li>■ Zalomená nebo přiskřípnutá přívodní hadice.</li> <li>■ Příliš nízký tlak vody. Vyčistěte sítko. → <i>Strana 37</i></li> </ul>
E:18	<ul style="list-style-type: none"> <li>■ Ucpané čerpadlo. Vyčistěte čerpadlo. → <i>Strana 36</i></li> <li>■ Ucpaná odtoková hadice / odtoková trubka. Vyčistěte odtokovou hadici u sifonu. → <i>Strana 37</i></li> </ul>
E:23	Voda v zachytné vaně na dně, netěsnost spotřebiče. Zavřete přívod vody. Zavolejte servisní službu! → <i>Strana 42</i>
	Aktivovaná dětská pojistka; deaktivujte ji. → <i>Strana 27</i>
Svítil 	Rozpoznáno příliš velké množství pěny, byly přidány máchací cykly navíc. Při příštím praní se stejným množstvím prádla snižte dávkování pracího prostředku.
Bliká kontrolka programu čištění bubnu* * V závislosti na modelu	<p>Nechte proběhnout program <b>čištění bubnu 90 °C</b> nebo některý program na 60 °C pro čištění a údržbu bubnu a vany pračky.</p> <p><b>Upozornění</b></p> <ul style="list-style-type: none"> <li>■ Program nechte proběhnout bez prádla.</li> <li>■ Použijte univerzální prací prášek nebo prací prášek s bělidly. Abyste zabránili tvorbě pěny, použijte pouze polovinu množství pracího prostředku doporučeného výrobcem pracího prostředku. Nepoužívejte prací prostředek na vlnu nebo na jemné prádlo.</li> <li>■ Zapnutí/vypnutí upozorňujícího signálu → <i>Strana 33</i></li> </ul>
Jiná hlášení	Spotřebič vypněte, počkejte 5 sekund a znovu zapněte. Pokud se hlášení zobrazí znovu, zavolejte servisní službu. → <i>Strana 42</i>

## Co dělat v případě poruchy?

Poruchy	Příčina/odstranění
Vytéká voda.	<ul style="list-style-type: none"> <li>■ Řádně upevněte nebo vyměňte odtokovou hadici.</li> <li>■ Dotáhněte závit přívodní hadice.</li> </ul>
Neenatéká voda. Nebyl spláchnutý prací prostředek.	<ul style="list-style-type: none"> <li>■ Stiskli jste tlačítko  ?</li> <li>■ Je otevřený přívod vody?</li> <li>■ Není příp. ucpané sítko? Vyčistěte sítko. → <i>Strana 37</i></li> <li>■ Není zalomená nebo přiskřípnutá přívodní hadice?</li> </ul>
Dávkovací zásobník je prázdný a ukazatel výšky hladiny neblíká.	<ul style="list-style-type: none"> <li>■ Není znečištěné víko/znečištěný konektor násypky na prací prostředky? Vyčistěte násypku na prací prostředky. → <i>Strana 35</i></li> <li>■ Je násypka na prací prostředky správně zasunutá? → <i>Strana 29</i></li> </ul>
V dávkovacím zásobníku je naplněný nesprávný prací prostředek/naplněná nesprávná aviváž.	<p>Dávkovací zásobník:</p> <ol style="list-style-type: none"> <li>1. Vyprázdněte a vyčistěte. → <i>Strana 35</i></li> <li>2. Znovu naplňte. → <i>Strana 29</i></li> </ol>
V dávkovacích zásobnících došlo k zhoustnutí pracího prostředku/aviváže.	Vyčistěte dávkovací zásobníky a znovu naplňte.
Dvířka nelze otevřít.	<ul style="list-style-type: none"> <li>■ Je aktivní bezpečnostní funkce. Přerušení programu? → <i>Strana 27</i></li> <li>■ Není aktivovaná dětská pojistka ? Deaktivujte ji.</li> <li>■ Ne zvolili jste  (stop po máchání = bez závěrečného odstředování)? → <i>Strana 27</i></li> <li>■ Dvířka lze otevřít pouze pomocí nouzového odblokování? → <i>Strana 38</i></li> </ul>
Program se nespustí.	<ul style="list-style-type: none"> <li>■ Stiskli jste tlačítko ? Ne zvolili jste čas <b>Doba skončení</b> ?</li> <li>■ Jsou zavřena dvířka?</li> <li>■ Není aktivovaná dětská pojistka ? Deaktivujte ji.</li> <li>■ Bliká Násypka na prací prostředky není úplně zasunutá. Zasuňte správně násypku na prací prostředky.</li> </ul>
Krátké trhavé pohyby/pootočení bubny po spuštění programu.	Nejedná se o závadu – po spuštění programu se mohou na základě interního testu motoru objevit krátké trhavé pohyby bubny.
Prací roztok se neodčerpává.	<ul style="list-style-type: none"> <li>■ Ne zvolili jste  (stop po máchání = bez závěrečného odstředování)? → <i>Strana 27</i></li> <li>■ Vyčistěte čerpadlo pracího roztoku. → <i>Strana 36</i></li> <li>■ Vyčistěte odtokovou trubku a/nebo odtokovou hadici.</li> </ul>
V bubnu není vidět voda.	Nejedná se o závadu – voda je mimo viditelnou oblast.



Poruchy	Příčina/odstranění
Výsledek odstředování není uspokojivý. Prádlo je mokré/příliš vlhké.	<ul style="list-style-type: none"> <li>■ Nejedná se o závadu – kontrolní systém nevyváženosti přerušil odstředování kvůli nerovnoměrnému rozložení prádla. Rozmístěte v bubnu malé a velké kusy prádla.</li> <li>■ Ne zvolili jste <b>Ochrana před zmačkáním</b> (v závislosti na modelu)? → <i>Strana 24</i></li> <li>■ Ne zvolili jste příliš nízké otáčky?</li> </ul>
Opakovaný náběh odstředování.	Nejedná se o závadu – systém kontroly rovnoměrného rozložení prádla se snaží vyrovnat nerovnoměrné rozložení prádla.
Program trvá déle než obvykle.	<ul style="list-style-type: none"> <li>■ Nejedná se o závadu – systém kontroly rovnoměrného rozložení prádla se snaží vyrovnat nerovnoměrné rozložení prádla opakovaným rozmístěním prádla.</li> <li>■ Nejedná se o závadu – je aktivní systém kontroly pěny – přidá se jeden proces máchání.</li> </ul>
Doba trvání programu se během pracovního cyklu mění.	Nejedná se o závadu – průběh programu je optimalizován pro příslušný prací proces. Tak může dojít ke změně doby trvání, která je zobrazená na displeji.
Zbytková voda v komoře   pro ošetrovací prostředky.	<ul style="list-style-type: none"> <li>■ Nejedná se o závadu – nedojde ke snížení účinnosti ošetrovacího prostředku.</li> </ul>
Zápach v pračce.	<p>Nechte proběhnout program <b>čištění bubny</b> nebo <b>bavlna 90 °C</b> bez prádla.</p> <p>Použijte univerzální prací prášek nebo prací prášek s bělidly.</p> <p><b>Upozornění:</b> . Abyste zabránili tvorbě pěny, použijte pouze polovinu množství pracovního prostředku doporučeného výrobcem pracovního prostředku. Nepoužívejte prací prostředek na vlnu nebo pro jemné prádlo.</p>
Na displeji svítí symbol  . Příp. z násypky na prací prostředky vytéká pěna.	<p>Nepoužili jste příliš mnoho pracovního prostředku?</p> <p>Smíchejte polévkovou lžící aviváže s 1/2 l vody a směs nalijte do komory   (Nepoužívejte na outdoorové, sportovní a péřové textilie!).</p> <p>Při příštím praní snižte dávkování pracovního prostředku.</p>
Opakovaná intenzivní tvorba pěny.	<ul style="list-style-type: none"> <li>■ Zkontrolujte nastavení základního dávkování a intenzitu dávkování.</li> <li>■ Příp. použijte jiný tekutý prací prostředek.</li> </ul>
Prací prostředek/aviváž odkapává z manžety a shromažďuje se na skle dvířek nebo v záhybu manžety.	Příliš mnoho pracovního prostředku/aviváže v dávkovacích zásobnících. Řiďte se značkou <b>max</b> v dávkovacích zásobnících.
Velká hlučnost, vibrace a „pochodování“ pračky při odstředování.	<ul style="list-style-type: none"> <li>■ Je spotřebič vyrovnaný do vodorovné polohy? Vyrovnajte spotřebič. → <i>Strana 50</i></li> <li>■ Jsou nožičky spotřebiče zajištěné? Zajistěte nožičky spotřebiče. → <i>Strana 50</i></li> <li>■ Jsou odstraněné přepravní pojistky? Odstraňte přepravní pojistky. → <i>Strana 46</i></li> </ul>

Poruchy	Příčina/odstranění
Displej/kontrolky během provozu nefungují.	<ul style="list-style-type: none"> <li>■ Výpadek elektrického proudu?</li> <li>■ Nezareagovaly pojistky? Zapněte/vyměňte pojistky.</li> <li>■ Pokud se porucha vyskytne znovu, zavolejte zákaznický servis.</li> </ul>
Zbytek pracího prostředku na prádle.	<ul style="list-style-type: none"> <li>■ Bezfosfátové prací prostředky ojedinele obsahují částice nerozpustné ve vodě.</li> <li>■ Zvolte <b>máchání</b> nebo prádlo po vyprání vykartáčujte.</li> </ul>
Při přerušení se na displeji zobrazí - P - .	<ul style="list-style-type: none"> <li>■ Příliš vysoká hladina vody. Nelze přidávat prádlo. Příp. ihned zavřete dvířka.</li> <li>■ Pro pokračování programu stiskněte tlačítko ▷00.</li> </ul>
Při přerušení se na displeji zobrazí - P - a 00.	Dvířka jsou odblokovaná. Můžete přidat prádlo.
Nemůžete-li poruchu odstranit sami (po vypnutí/zapnutí) nebo je-li nutná oprava:	
<ul style="list-style-type: none"> <li>■ Vypněte spotřebič a vytáhněte síťovou zástrčku ze zásuvky.</li> <li>■ Zavřete přívod vody a zavolejte zákaznický servis.</li> </ul>	



## Servisní služba

Nemůžete-li poruchu odstranit sami, obraťte se prosím na naši servisní službu. → Obálka

Vždy najdeme vhodné řešení, abychom předešli zbytečným návštěvám techniků.

Servisní službě udejte číselné označení výrobku (E-Nr.) a výrobní číslo (FD) spotřebiče.

E-Nr. _____	FD _____
-------------	----------

E-Nr.      Číselné označení výrobku  
FD        Výrobní číslo

Tyto údaje najdete \*v závislosti na modelu:

na vnitřní straně dvířek\* / otevřené krytce pro údržbu\* a na zadní straně spotřebiče.

## Důvěřujte kompetentnosti výrobce.

Obraťte se na nás. Tím si zajistíte, že oprava bude provedena vyškolenými servisními techniky a s originálními náhradními díly.



## Hodnoty spotřeby

### Spotřeba energie a vody, doba trvání programu a zbytková vlhkost u hlavních pracích programů

(přibližné údaje)

Program	Naplnění	Spotřeba energie*	Spotřeba vody*	Doba trvání programu*
Bavlna 20 °C	9 kg	0,25 kWh	90 l	2 ¾ h
Bavlna 40 °C	9 kg	1,10 kWh	90 l	3 h
Bavlna 60 °C	9 kg	1,06 kWh	90 l	2 ¾ h
Bavlna 90 °C	9 kg	2,14 kWh	100 l	2 ¾ h
snadno údržovatelné 40 °C	4 kg	0,70 kWh	61 l	2 h
mix 40 °C	4 kg	0,60 kWh	45 l	1 ¼ h
jemné / hedvábní 30 °C	2 kg	0,19 kWh	37 l	¾ h
vlna 30 °C	2 kg	0,19 kWh	40 l	¾ h













Program	Přibližné údaje o zbytkové vlhkosti**			
	WAW32... max. 1 600 ot/min	WAW28... max. 1 400 ot/min	WAW24... max. 1 200 ot/min	WAW20... max. 1 000 ot/min
bavlna	44 %	48 %	53 %	62 %
snadno údržovatelné	40 %	40 %	40 %	40 %
jemné / hedvábní	30 %	30 %	30 %	30 %
vlna	45 %	45 %	45 %	45 %

\* Hodnoty se liší od uvedených hodnot podle tlaku vody, tvrdosti vody, teploty přiváděné vody, pokojové teploty, druhu, množství a zašpinění prádla, použitého pracího prostředku, kolísání síťového napětí a zvolených přídatných funkcí.

\*\* Údaje o zbytkové vlhkosti na základě omezení rychlosti odstředování a maximálního naplnění v závislosti na programu.

## Nejefektivnější programy pro bavlněné textilie

Následující programy (standardní programy, označené ) jsou vhodné pro praní běžně zašpiněných bavlněných textilií a jsou nejefektivnější ohledně kombinované spotřeby energie a vody.

Standardní programy na bavlnu podle nařízení (EU) č. 1015/2010		
Program + teplota + tlačítko	Naplnění	Přibližná doba trvání programu
 bavlna +  +  EcoPerfect 	9 kg	4 ¾ h
 bavlna +  +  EcoPerfect 	4,5 kg	4 ½ h
 bavlna +  +  EcoPerfect 	4,5 kg	4 ½ h

Nastavení programu k testování a označení energetickým štítkem podle nařízení 2010/30/EU se studenou vodou (15 °C).  
Údaj teploty programu se řídí podle teploty uvedené na visačce textilie. Skutečná teplota praní se může od uvedené teploty programu z důvodu úspory energie lišit.

## Technické údaje

### Rozměry:

850 x 600 x 590 mm

(výška x šířka x hloubka)

### Hmotnost:

70–85 kg (v závislosti na modelu)

### Síťová přípojka:

Síťové napětí 220–240 V, 50 Hz

Jmenovitý proud 10 A

Jmenovitý výkon 1 900–2 300 W

### Tlak vody:

100–1 000 kPa (1–10 bar)

### Příkon ve vypnutém stavu:

0,12 W

### Příkon v nevypanutém stavu:

0,43 W

## Instalace a připojení

### Rozsah dodávky

**Upozornění:** Zkontrolujte, zda nedošlo k poškození spotřebiče při přepravě. Poškozený spotřebič neuvádějte do provozu. Při reklamaci se obraťte na prodejce, u kterého jste spotřebič zakoupili, nebo na naši servisní službu.  
→ *Strana 42*

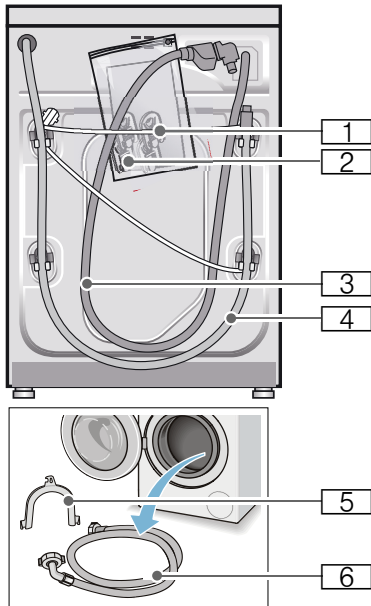

- 1 Síťový kabel
  - 2 Sáček:
    - Návod k použití a instalaci
    - Seznam servisních služeb\*
    - Záruka\*
    - Krytky otvorů po odstranění přepravních pojistek
    - Adaptér s těsnícím kroužkem 21 mm = 1/2" na 26,4 mm = 3/4" \*
  - 3 Přívodní hadice u modelu Aquastop
  - 4 Odtoková hadice
  - 5 Koleno pro upevnění odtokové hadice\*
  - 6 Přívodní hadice u modelů Standard/Aqua-Secure
- \* V závislosti na modelu

**Navíc** je pro připojení odtokové hadice k sifonu zapotřebí hadicová spona o  $\varnothing$  24–40 mm (specializovaná prodejna).

### Potřebné nářadí

- Vodováha k vyrovnání
- Klíče:
  - OK 13 pro vyšroubování přepravních pojistek
  - a OK 17 pro vyrovnání nožiček spotřebiče.

### Bezpečnostní pokyny

#### Varování

#### Nebezpečí poranění!

- Pračka má velkou hmotnost. Při zvedání/přepravě pračky buďte opatrní.
- Při nazdvihnutí pračky za vyčnívající součásti (např. dvířka) se mohou součásti ulomit a způsobit poranění. Nezvedejte pračku za vyčnívající součásti.
- Při nesprávném vedení hadic a síťových kabelů hrozí nebezpečí zakopnutí a poranění. Hadice a kabely ved'te tak, aby nehrozilo nebezpečí zakopnutí o ně.

#### Pozor!

#### Poškození spotřebiče

Zamrzlé hadice se mohou roztrhnout nebo prasknout. Neinstalujte pračku v prostorech ohrožených mrazem a/nebo venku.

#### Pozor!

#### Škody způsobené vodou

V místě připojení přívodní a odtokové hadice je vysoký tlak vody. Aby se zabránilo netěsnostem nebo škodám způsobeným vodou, bezpodmínečně dodržujte pokyny v této kapitole!

#### Upozornění

- Dodatečně ke zde uvedeným pokynům mohou platit zvláštní předpisy příslušné vodárny a elektrorozvodných závodů.
- V případě pochyb nechejte pračku připojit odborníkem.

## Plocha pro instalaci

**Upozornění:** Důležitá je stabilita, aby pračka nepochodovala!

- Plocha pro instalaci musí být pevná a rovná.
- Nevhodné jsou měkké podlahy / podlahové krytiny.

## Instalace na podstavec nebo na podlahu nad dřevěným trámovým stropem

**Pozor!**

### Poškození spotřebiče

Pračka může při odstředování „pochodovat“ a z podstavce se převrátit/spadnout.

Nožičky spotřebiče bezpodmínečně upevněte příchytkami.

Obj. č. WMZ 2200, WX 9756, Z 7080X0

**Upozornění:** Na podlaze nad dřevěným trámovým stropem postavte pračku:

- pokud možno do rohu,
- na vodovzdornou dřevěnou desku (silnou min. 30 mm), která je pevně přišroubovaná k podlaze.

## Instalace na podstavec se zásuvkou

Obj. č. podstavce: WMZ 20490, WZ 20490, WZ 20510, WZ 20520

## Vestavba spotřebiče do kuchyňské linky



**Varování**

### Ohrožení života!

Při kontaktu se součástmi pod napětím hrozí nebezpečí úrazu elektrickým proudem.

Neodstraňujte krycí desku spotřebiče.

### Upozornění

- Nutná šířka výklenku 60 cm.
- Pračku instalujte pouze pod souvislou pracovní desku, která je pevně spojená se sousedními skříňkami.

## Odstranění přepravních pojistek

**Pozor!**

### Poškození spotřebiče

- Spotřebič je při přepravě zajištěný přepravními pojistkami. Neodstraněné přepravní pojistky mohou při provozu pračky poškodit např. buben. Před prvním použitím bezpodmínečně kompletně odstraňte všechny 4 přepravní pojistky. Pojistky uschovejte. Abyste při pozdější přepravě zabránili poškození, opět pro zajištění při přepravě bezpodmínečně namontujte přepravní pojistky.

**Upozornění:** Šrouby a objímky uschovejte.

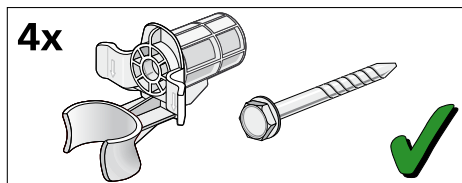

1. Hadice vyjměte z držáků.

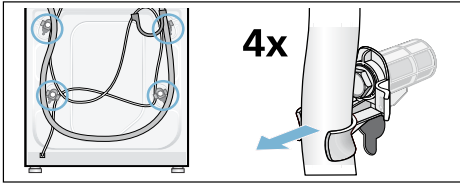

2. Klíčem vel. 13 vyšroubujte a odstraňte všechny 4 šrouby přepravních pojistek. Odstraňte objímky. Přitom vyjměte síťový kabel z držáků.

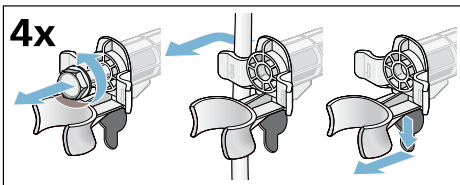

3. Nasadte krytky. Zajistěte je zatlačením na aretační háčky.

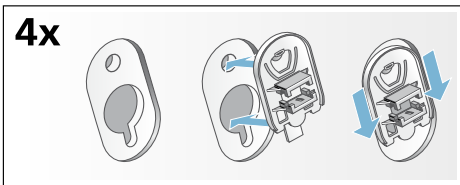

## Délky hadic a přívodních kabelů

- Připojení vlevo

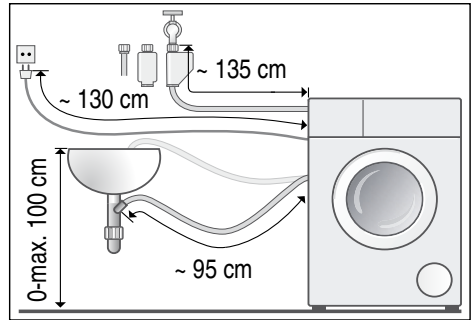

- Připojení vpravo

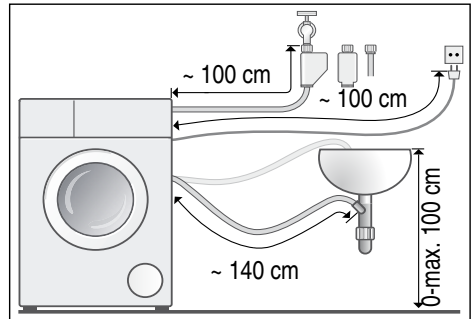

**Tip:** Ve specializované prodejně nebo u servisní služby lze obdržet:

- prodloužení pro hadici Aquastop, resp. přívodní hadici studené vody (cca 2,50 m); obj. č. WM Z2380, WZ 10130, CZ 11350, Z 7070X0,
- delší přívodní hadici (cca 2,20 m) pro model Standard; číslo dílu pro servisní službu: 00353925.

## Přívod vody

### Varování

#### Nebezpečí ohrožení života!

Při kontaktu se součástmi pod napětím hrozí nebezpečí úrazu elektrickým proudem.

Bezpečnostní ventil Aquastop neponořujte do vody (součástí je elektrický ventil).

### Upozornění

- Pračku používejte pouze se studenou pitnou vodou.
- Nepřipojujte pračku k baterii beztlakého bojleru.
- Použijte pouze dodanou přívodní hadici nebo hadici zakoupenou ve specializované autorizované prodejně, nikoli použitou hadici.
- Přívodní hadice se nesmí zalamovat nebo přiskřípnout.
- Přívodní hadice se nesmí upravovat (zkracovat, přerézávat) (nebyla by pak již zaručena pevnost).
- Šroubení utahujte pouze ručně. Pokud šroubení utáhnete nářadím (kleštěmi) příliš pevně, může dojít k poškození závitů.
- Při připojení k přívodu vody 21 mm = 1/2" nejprve namontujte adaptér\* s těsnicím kroužkem 21 mm = 1/2" na 26,4 mm = 3/4".

\* V závislosti na modelu

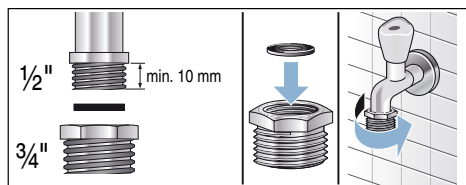

### Optimální tlak vody ve vodovodní síti

**Minimálně** 100 kPa (1 bar)

**Maximálně** 1 000 kPa (10 bar)

Při otevřeném přívodu vody vyteče nejméně 8 l/min.

Při vyšším tlaku vody namontujte redukční ventil.

### Připojení

Přívodní hadici připojte k přívodu vody (26,4 mm = 3/4") a ke spotřebiči (u modelů s funkcí Aquastop není nutné, nainstalovaná napevno):

- Model: **Standard**

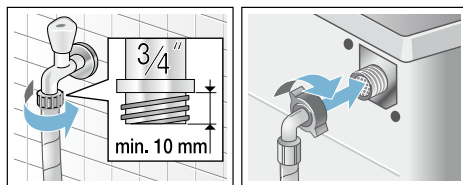

- Model: **Aqua-Secure**

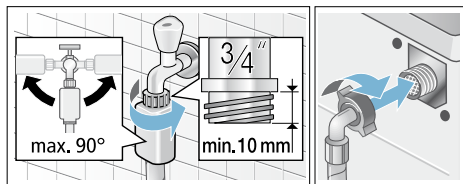

- Model: **Aquastop**

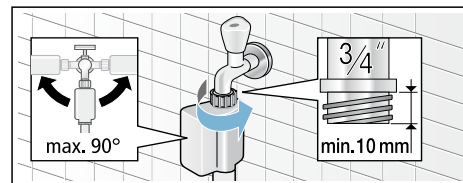

**Upozornění:** Opatrně otevřete přívod vody a zkontrolujte těsnost přípojek. Na šroubový spoj působí tlak vodovodního potrubí.



## Odtok vody

### **⚠ Varování**

#### **Nebezpečí opaření!**

Při praní s vysokými teplotami může dojít při kontaktu s horkým pracím roztokem, např. při odčerpání horkého pracího roztoku do umyvadla, k opaření. Nesahejte do horkého pracího roztoku.

### **Pozor!**

#### **Škody způsobené vodou**

Když odtoková hadice vlivem vysokého tlaku při odčerpávání vyklouzne z umyvadla nebo z místa připojení, může vytékající voda způsobit škody. Zajistěte odtokovou hadici proti vyklouznutí.

### **Pozor!**

#### **Poškození spotřebiče/textilií**

Když se konec odtokové hadice ponoří do odčerpané vody, může se voda nasát zpět do spotřebiče a poškodit spotřebič nebo textilie.

Dbejte na to, aby:

- odtok v umyvadle nebyl uzavřený zátkou,
- konec odtokové hadice nebyl ponořený do odčerpané vody,
- voda dostatečně rychle odtékala.

**Upozornění:** Odtokovou hadici nezalamujte ani nevytahujte do délky.

## Připojení

### ■ Odtok do umyvadla

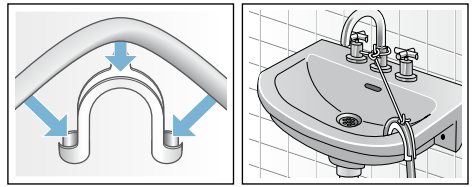

### ■ Odtok do sifonu

Místo připojení se musí zajistit hadicovou sponou,  $\varnothing$  24–40 mm (specializovaná prodejna).

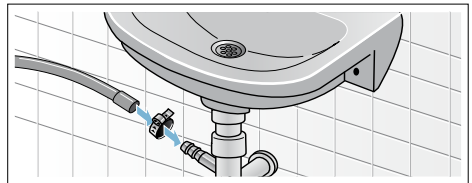

### ■ Odtok do plastové trubky s pryžovým hrdlem nebo do odtokového kanálku

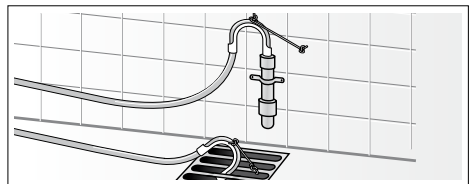

## Vyrovnaní

Vyrovnejte spotřebič pomocí vodováhy.

Nesprávné vyrovnaní může mít za následek velkou hlučnost, vibrace a „pochodování“ pračky!

1. Pojistné matice povolte klíčem OK 17 ve směru hodinových ručiček.
2. Vyrovnaní pračky zkontrolujte pomocí vodováhy, příp. upravte. Výšku lze nastavit otáčením nožiček spotřebiče. Všechny čtyři nožičky musí pevně stát na podlaze.
3. Utáhněte pojistné matice všech čtyř nožiček spotřebiče klíčem OK 17 pevně ke krytu. Nožičku přitom pevně držte a neměňte její výšku.

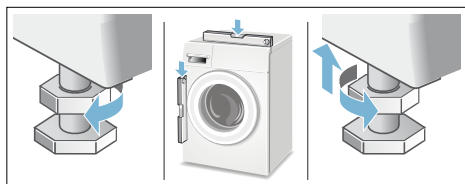

## Připojení k elektrické síti

### Varování

#### Nebezpečí ohrožení života!

Při kontaktu se součástmi pod napětím hrozí nebezpečí úrazu elektrickým proudem.

- Nikdy se nedotýkejte síťové zástrčky mokřkýma rukama.
- Síťovou zástrčku vytahujte ze zásuvky pouze za kryt zástrčky, nikdy za kabel, protože by mohlo dojít k poškození.
- Síťovou zástrčku nikdy nevytahujte za provozu.

Dodržujte následující pokyny a zajistěte následující:

### Upozornění

- Síťové napětí a údaj o napětí na pračce (štítek spotřebiče) musí souhlasit. Jmenovitý příkon a potřebná pojistka jsou uvedené na štítku spotřebiče.
- Pračka může být připojena pouze na střídavý proud přes zásuvku s ochranným kontaktem nainstalovanou podle předpisů.
- Síťová zástrčka a síťová zásuvka si musí odpovídat.
- Průřez kabelu musí být dostatečný.
- Uzemnění je provedené podle předpisů.
- Výměnu síťového kabelu (je-li nutná) smí provést pouze kvalifikovaný elektrikář. Náhradní síťový kabel lze obdržet u servisní služby.
- Nepoužívejte vícenásobné zásuvkové lišty / spojky a prodlužovací kabely.
- Při použití proudového chrániče se smí použít pouze typ označený symbolem . Pouze tento symbol zaručuje splnění předpisů platných v současné době.
- Síťová zástrčka musí být vždy volně přístupná. Pokud to není možné, z důvodu dodržení příslušných bezpečnostních předpisů musí být do trvalé instalace zabudován spínač (2 pólový spínač) v souladu s předpisy pro elektrickou instalaci.
- Síťový kabel nesmí být zalomený, přiskřípnutý, nesmí se pozměňovat nebo proříznout.
- Síťový kabel se nesmí dostat do kontaktu se zdroji tepla.



## Před 1. práním

Pračka byla před opuštěním závodu důkladně přezkoušena. Abyste odstranili zbytky vody z kontrolního prání, nechte poprvé proběhnout prací cyklus **bez** prádla.





### Upozornění

- Pračka **musí být odborně nainstalovaná a připojená**. Od → *Strana 44*
- Poškozený spotřebič nikdy neuvádějte do provozu. Kontaktujte zákaznický servis.

### Přípravné práce:

1. Zkontrolujte pračku.
2. Naplňte dávkovací zásobníky  a .  
→ *Strana 29*
3. Odstraňte ochranou fólii z ovládacího panelu.
4. Zastrčte síťovou zástrčku.
5. Otevřete přívod vody.

### Nechte proběhnout program bez prádla:

1. Zapněte spotřebič.
2. Zavřete dvířka. (Nevkládejte prádlo!)
3. Nastavte program **čištění bubnu 90 °C**.
4. Otevřete násypku na prací prostředky.
5. Nalijte cca 1 litr vody do komory  .
6. Do komory   naplňte univerzální prášek na praní.

**Upozornění:** Abyste zabránili tvorbě pěny, použijte pouze polovinu množství pracího prostředku doporučeného výrobcem pracího prostředku. Nepoužívejte prací prostředek na vlnu nebo na jemné prádlo.

7. Zavřete násypku na prací prostředky.
8. Stiskněte tlačítko .
9. Po skončení programu spotřebič vypněte.

**Pračka je nyní připravená k provozu.**

## Přeprava

Např. při stěhování

### Pozor!

**Nebezpečí poškození spotřebiče vytékajícím pracím prostředkem / aviváží z dávkovacích zásobníků.**

Vytékající prací prostředek / aviváž může negativně ovlivnit funkci spotřebiče, např. poškodit elektroniku. Před přepravou spotřebiče vyprázdněte dávkovací zásobníky.

### Přípravné práce:

1. Zavřete přívod vody.
2. Odtlakujte přívodní hadici:  
→ *Strana 37*; čištění a údržba – ucpané sítko v přívodu vody.
3. Odpojte pračku z elektrické sítě.
4. Vypusťte zbývající prací roztok:  
→ *Strana 36*; čištění a údržba – ucpané čerpadlo, nouzové vypuštění.
5. Odpojte hadice.
6. Vyprázdněte dávkovací zásobníky.  
→ *Strana 35*

### Namontování přepravních pojistek:

1. Sundějte a uschovejte kryty.  
Použijte případně šroubovák.

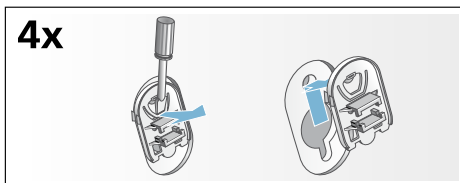

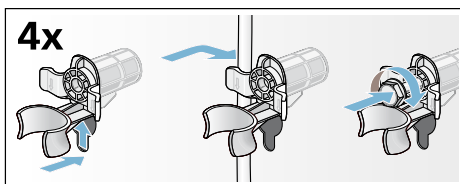

2. Nasaďte všechna 4 pouzdra. Síťový kabel zajistěte v držácích. Nasaďte šrouby přepravních pojistek a utáhněte je klíčem vel. 13.



### Před opětovným uvedením do provozu:

#### Upozornění

- **Bezpodmínečně** odstraňte přepravní pojistky!
- Abyste zabránili tomu, že při příštím praní odteče nevyužitý prací prostředek do odtoku: Nalijte cca 1 l vody do komory   a zvolte a spusťte program **odčerpání**.



## Záruka Aqua-Stop

### **pouze pro spotřebiče s Aqua-Stop**

Navíc k nárokům na záruku vůči prodávajícímu vyplývajícím z kupní smlouvy a navíc k naší záruce na spotřebič poskytneme náhradu za následujících podmínek:

1. Pokud chybou našeho systému Aqua-Stop dojde ke škodám způsobeným vodou, nahradíme škody soukromým uživatelům.
2. Tato záruka platí po dobu životnosti spotřebiče.
3. Předpokladem nároku na záruku je odborné nainstalování a připojení spotřebiče s Aqua-Stop podle našeho návodu; zahrnuje také odborně provedené prodloužení Aqua-Stop (originální příslušenství). Naše záruka se nevztahuje na vadné přívody nebo armatury až k přípojce Aqua-Stop u přívodu vody.
4. Spotřebiče se systémem Aqua-Stop není v zásadě nutné mít během provozu pod dohledem, resp. je poté zajišťovat uzavřením přívodu vody. Pouze v případě delší nepřítomnosti v bytě, např. před několikátýdenní dovolenou, přívod vody uzavřete.







## **Objednávka opravy a poradenství při poruchách**

CZ 251 095 546

Kontaktní údaje všech zemí najdete v příloženém seznamu zákaznických servisů.

Robert Bosch Hausgeräte GmbH  
Carl-Wery-Straße 34  
81739 München, GERMANY



9001095400 (9801)