



Register your new Bosch now:  
[www.bosch-home.com/welcome](http://www.bosch-home.com/welcome)



**Pralka**



**BOSCH**

**pl** Instrukcja obsługi i ustawiania

## Nowa pralka

Gratulujemy decyzji zakupu pralki marki Bosch.

Zachęcamy do przeczytania instrukcji obsługi i zapoznania się z zaletami nowej pralki.

Każde urządzenie opuszczające nasz zakład zostało starannie sprawdzone pod kątem działania i stanu, aby sprostać wysokim wymaganiom jakości urządzeń marki Bosch.

W celu uzyskania szczegółowych informacji oraz zapoznania się z ofertą naszych produktów, wyposażenia dodatkowego, części zamiennych oraz usług serwisowych można odwiedzić naszą stronę internetową [www.bosch-home.com](http://www.bosch-home.com) lub skontaktować się z serwisem.

Instrukcja obsługi i ustawiania przedstawia różne modele; różnice są wskazane w odpowiednich miejscach.



Przed uruchomieniem pralki należy przeczytać instrukcję obsługi i ustawiania!

## Zasady prezentacji

### **Ostrożnie!**

Taka kombinacja symbolu i hasła ostrzegawczego wskazuje na sytuację, która jest potencjalnie niebezpieczna. Niezachowanie środków ostrożności może prowadzić do obrażeń lub śmierci.

### **Uwaga!**

To hasło ostrzegawcze wskazuje na sytuację, która jest potencjalnie niebezpieczna. Niezachowanie środków ostrożności może spowodować szkody materialne lub zanieczyszczenie środowiska.

### **Wskazówka / Rada**

Wskazówki odnośnie optymalnej eksploatacji urządzenia / przydatne informacje.

### **1. 2. 3. / a) b) c)**

Poszczególne etapy działania są oznaczone cyframi lub literami.

■ / -

Elementy wykazów są oznaczone punktem lub myślnikiem.

## Spis treści

	<b>Użytkowanie zgodne z przeznaczeniem</b> . . . . .	<b>4</b>
	<b>Wskazówki dotyczące bezpieczeństwa</b> . . . . .	<b>5</b>
	Bezpieczeństwo elektryczne . . . . .	5
	Niebezpieczeństwo zranienia . . . . .	5
	Bezpieczeństwo dzieci . . . . .	6
	<b>Ochrona środowiska</b> . . . . .	<b>7</b>
	Opakowanie/zużyte urządzenie . . . . .	7
	Wskazówki dotyczące oszczędności . . . . .	7
	<b>Najważniejsze informacje w skrócie</b> . . . . .	<b>8</b>
	<b>Informacje na temat urządzenia</b> . . . . .	<b>9</b>
	Pralka . . . . .	9
	Pulpit obsługi . . . . .	10
	Wyświetlacz . . . . .	11
	<b>Pranie</b> . . . . .	<b>11</b>
	Przygotowanie prania . . . . .	11
	Sortowanie prania . . . . .	11
	Krochmalenie . . . . .	12
	Farbowanie/Odbarwianie . . . . .	12
	Namaczanie . . . . .	12
	<b>Środek piorący</b> . . . . .	<b>13</b>
	Wybór prawidłowego środka piorącego . . . . .	13
	Oszczędzanie energii i środka piorącego . . . . .	13
	<b>Wstępne ustawienia programów</b> . . . . .	<b>14</b>
	Temperatura °C . . . . .	14
	Ⓢ Prędkość wirowania . . . . .	14
	⌚ Gotowe za . . . . .	14
	<b>Dodatkowe ustawienia programów</b> . . . . .	<b>15</b>
	🚰 Woda Plus . . . . .	15
	🧼 Płukanie Plus . . . . .	15
	<b>Obsługa urządzenia</b> . . . . .	<b>15</b>
	Przygotowanie pralki do pracy . . . . .	15
	Wybór programu/włączanie urządzenia . . . . .	15
	Zmiana wstępnych ustawień programów . . . . .	15
	Wybór dodatkowych ustawień programów . . . . .	16
	Wkładanie prania do bębna . . . . .	16
	Dozowanie środków piorących i pielęgnacyjnych . . . . .	16
	Włączenie programu . . . . .	18
	Zabezpieczenie przed dziećmi . . . . .	18
	Dokładanie prania . . . . .	18
	Zmiana programu . . . . .	18
	Zatrzymanie programu . . . . .	18
	Zakończenie programu przy opcji ---- Wirowanie stop . . . . .	19
	Koniec programu . . . . .	19
	Wymywanie prania/wyłączanie urządzenia . . . . .	19
	<b>Sensoryka</b> . . . . .	<b>20</b>
	Automatyka wagowa . . . . .	20
	System kontroli wyważenia . . . . .	20
	<b>Czyszczenie i konserwacja</b> . . . . .	<b>20</b>
	Obudowa urządzenia/panel obsługi . . . . .	20
	Bęben pralki . . . . .	20
	Odkamienianie . . . . .	20
	Szufladka na środki piorące i obudowa . . . . .	21
	Zapchana pompa wody . . . . .	21
	Zapchany wąż odpływowy przy podłączeniu do syfonu . . . . .	22
	Zapchane sito w węży dopływowym . . . . .	22

	<b>Usterka, co robić? . . . . .</b>	<b>23</b>
	Odblokowanie awaryjne. . . . .	23
	Wskazówki na wyświetlaczu . . . . .	24
	Usterka, co robić? . . . . .	24
	<b>Serwis . . . . .</b>	<b>26</b>
	<b>Dane techniczne . . . . .</b>	<b>26</b>
	<b>Ustawianie i podłączanie . . . . .</b>	<b>27</b>
	Zakres dostawy . . . . .	27
	Ustawienie . . . . .	27
	Bezpieczne ustawienie urządzenia . . . . .	27
	Powierzchnia ustawienia . . . . .	28
	Ustawienie na cokole lub na drewnianym stropie belkowym. . . . .	28
	Ustawienie urządzenia pod blatem kuchennym . . . . .	28
	Usunięcie blokad transportowych . . . . .	29
	Długości węży i przewodów. . . . .	29
	Przyłącze wody . . . . .	30
	Dopływ wody . . . . .	30
	Odpływ wody . . . . .	31
	Wypoziomowanie urządzenia. . . . .	32
	Podłączenie do sieci elektrycznej . . . . .	32
	Przed pierwszym praniem . . . . .	33
	Transport . . . . .	33

## Użytkowanie zgodne z przeznaczeniem

- Wyłącznie do prywatnego użytku w gospodarstwach domowych.
- Pralka nadaje się do prania tkanin przeznaczonych do prania w pralkach i wełny nadającej się do prania ręcznego w roztworze środka piorącego.
- Do eksploatacji z zimną wodą pitną oraz dostępnymi w handlu środkami piorącymi i pielęgnacyjnymi przeznaczonymi do stosowania w pralkach.
- Przy dozowaniu środków piorących/pomocniczych/pielęgnacyjnych oraz czyszczących bezwzględnie stosować się do zaleceń producenta.
- Pralka może być obsługiwana przez dzieci, które ukończyły 8 lat, przez osoby o ograniczonych zdolnościach fizycznych, czuciowych lub umysłowych albo nieposiadających odpowiedniego doświadczenia/wiedzy tylko **pod kontrolą** osoby odpowiadającej za bezpieczeństwo osoby obsługującej urządzenie lub po **dokładnym pocieniu** w obsłudze urządzenia. Nie wolno dzieciom przeprowadzać jakichkolwiek prac związanych z czyszczeniem lub konserwacją urządzenia bez nadzoru.
- Dzieciom poniżej 3 lat nie wolno zbliżać się do urządzenia.
- To urządzenie jest przeznaczone do użytku na wysokości do 4000 metrów nad poziomem morza.
- Nie pozwalać zwierzętom domowym na przebywanie w pobliżu pralki.

**Przed włączeniem urządzenia:** Proszę przeczytać instrukcję obsługi oraz instrukcję ustawiania, jak również wszystkie inne informacje dołączone do pralki, i postępować zgodnie z nimi.

Dokumenty związane z urządzeniem zachować do późniejszego użytku.

## **Wskazówki dotyczące bezpieczeństwa**

### **Bezpieczeństwo elektryczne**

#### **Ostrzeżenie**

#### **Zagrożenie życia!**

Kontakt z elementami znajdującymi się pod napięciem wiąże się z niebezpieczeństwem porażenia prądem.

- Nigdy nie chwytać wtyczki mokrymi rękoma.
- Przewód sieciowy wyciągać chwytając wyłącznie za wtyczkę, nigdy za przewód, ponieważ może on ulec uszkodzeniu.

### **Niebezpieczeństwo zranienia**

#### **Ostrzeżenie**

#### **Niebezpieczeństwo zranienia!**

- Pralka jest bardzo ciężka. Podczas podnoszenia/transportu urządzenia należy zachować ostrożność, używać rękawic ochronnych.
- Podczas podnoszenia pralki za wystające elementy (na przykład za drzwi) te mogą się zerwać i zranić użytkownika. Nie podnosić pralki za wystające elementy.
- Podczas stawania na pralce blat urządzenia może pęknąć i spowodować zranienie. Nigdy nie stawać na pralce.

- W przypadku opierania się/siadania na otwartych drzwiach urządzenia, pralka może się przechylić i spowodować zranienie. Nie opierać się o otwarte drzwi urządzenia.
- Przy wkładaniu rąk do obracającego się bębna może dojść do zranienia. Nie wkładać rąk do obracającego się bębna. Poczekać, aż bęben się całkowicie zatrzyma.

#### **Ostrzeżenie**

#### **Niebezpieczeństwo poparzenia!**

Podczas prania w wysokich temperaturach może dojść do poparzenia gorącym roztworem środka piorącego, na przykład podczas odpompowywania gorącego roztworu do umywalki. Nie dotykać gorącego roztworu środka piorącego.

## Bezpieczeństwo dzieci

### **Ostrzeżenie** **Zagrożenie życia!**

Dzieci bawiące się przy pralce mogą znaleźć się w sytuacji oznaczającej niebezpieczeństwo zranienia się lub zagrożenie życia.

- Nie pozostawiać dzieci bez nadzoru w pobliżu urządzenia!
- Nie pozwalać dzieciom na zabawę pralką!

### **Ostrzeżenie** **Zagrożenie życia!**

Dzieci mogą się zamknąć w urządzeniu i tym samym narazić się na niebezpieczeństwo zagrażające życiu.

W przypadku zużytych urządzeń:

- Wyciągnąć wtyczkę.
- Odciać przewód sieciowy i usunąć razem z wtyczką.
- Zniszczyć zamek drzwi.

### **Ostrzeżenie** **Niebezpieczeństwo uduszenia!**

Dzieci mogą podczas zabawy zawinąć się w opakowanie/folie oraz części opakowania lub udusić się, nakładając je sobie na głowę.

Opakowania, folie i części opakowań przechowywać w miejscu niedostępnym dla dzieci.

### **Ostrzeżenie** **Niebezpieczeństwo zatrucia!**

Środki piorące i pielęgnacyjne mogą spowodować zatrucie w przypadku połknięcia.

Należy je przechowywać w miejscu niedostępnym dla dzieci.

### **Ostrzeżenie** **Podrażnienia oczu/skóry!**

Środki piorące i pielęgnacyjne mogą być przyczyną podrażnienia oczu lub skóry.

Należy je przechowywać w miejscu niedostępnym dla dzieci.

### **Ostrzeżenie** **Niebezpieczeństwo zranienia!**

Okienko drzwi urządzenia mocno się nagrzewa w przypadku prania w wysokich temperaturach.

Nie pozwolić dzieciom na dotykanie gorącego okienka drzwi urządzenia.



## Ochrona środowiska

### Opakowanie/zużyte urządzenie



Opakowanie należy usunąć zgodnie z wymogami ochrony środowiska.









Urządzenie jest oznakowane zgodnie z europejską dyrektywą 2012/19/UE o zużytych urządzeniach elektrycznych i elektronicznych (waste electrical and electronic equipment – WEEE).

Wytyczne w niej zawarte dotyczą obowiązujących w Europie zasad odbioru i utylizacji zużytych urządzeń.

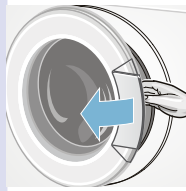
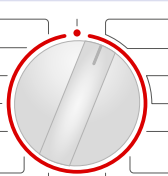
### Wskazówki dotyczące oszczędności

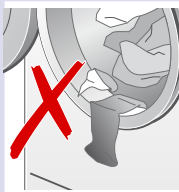
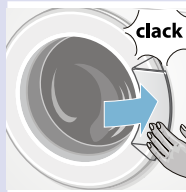
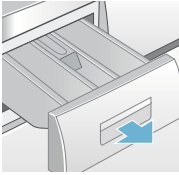
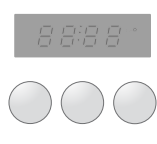
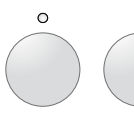
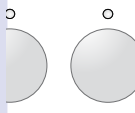
- Wykorzystywać maksymalny wsad danego programu.  
Zestawienie programów →  
Załącznik do instrukcji obsługi i ustawiania
- Normalnie zabrudzone tkaniny prać bez prania wstępnego.
- Możliwe ustawienia temperatury odnoszą się do zaleceń podawanych na metkach dotyczących pielęgnacji tkanin. Rzeczywista temperatura w urządzeniu może odbiegać od podanych informacji, co pozwala uzyskać optymalny rezultat prania, oszczędzając jednocześnie energię.
- W przypadku suszenia prania w suszarce bębnowej wybrać prędkość wirowania według instrukcji obsługi producenta suszarki.

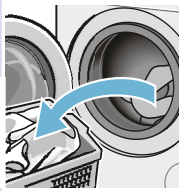
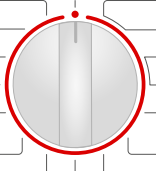
## Najważniejsze informacje w skrócie

1		→		→		→		
	Włożyć wtyczkę do gniazda.		Odkręcić zawór wody (w modelach bez systemu AquaStop).		Posortować pranie.		Otworzyć drzwi.	
2	→		→		→		→	
	Wybrać program.		Włożyć pranie.		Uważać, aby nie przytrzasnąć prania między ramą drzwi a gumowym kołnierzem.		Zamknąć drzwi.	
3	→		→		→		→	
	Wsypanąć środek piorący.		W razie potrzeby zmienić wstępne ustawienia programu.		Ewentualnie wybrać dodatkowe ustawienia.		Włączyć program.	
4	→		→		→		→	
	Koniec programu		Otworzyć drzwi i wyjąć pranie.		Ustawić programator na ●.		Zamknąć zawór wody (przy modelach bez systemu AquaStop).	

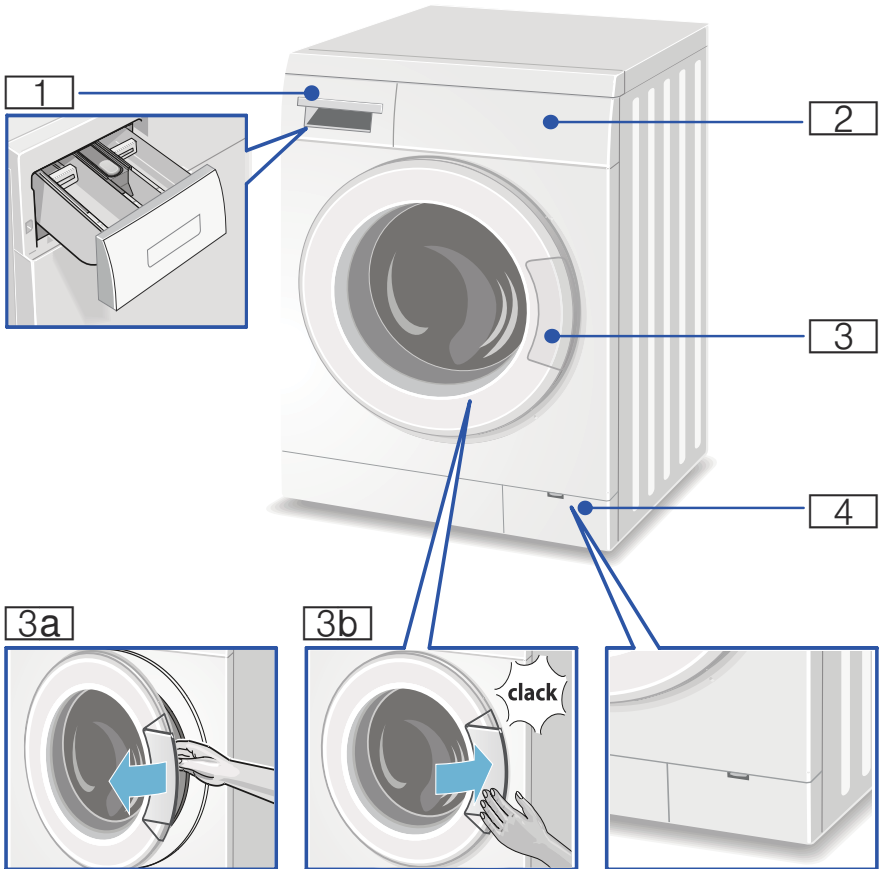

 **Informacje na temat urządzenia****Pralka**

- 1** Szufladka na środki piorące → *Strona 16*
- 2** Panel obsługi/wyświetlacz → *Strona 11*
- 3** Drzwi z uchwytem
- 3a** Otwieranie drzwi
- 3b** Zamykanie drzwi
- 4** Pokrywa serwisowa

## Pulpit obsługi

W tym przeglądzie podane są możliwe wstępne ustawienia programów oraz ustawienia dodatkowe, które różnią się w zależności od modelu.

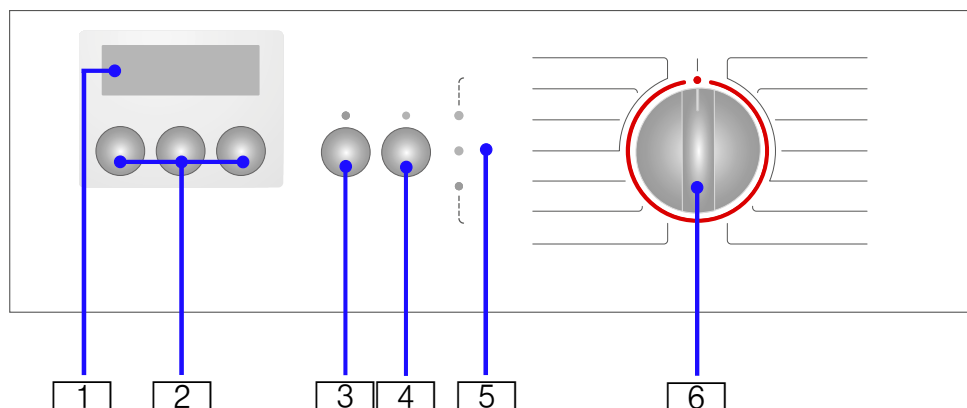

- 1 **Wyświetlacz** do wprowadzania ustawień i podawania informacji
- 2 **Wstępne ustawienia programów** mogą zostać zmienione  
Przeгляд wszystkich wstępnych ustawień programów
- 3 **Przycisk start** umożliwia włączenie, zatrzymanie (np. w celu dołożenia prania) lub przerwanie programu
- 4 możliwość wyboru **dodatkowych ustawień programu** (w zależności od modelu),  
Przeгляд wszystkich dodatkowych ustawień programów
- 5 **Wskaźniki stanu**,  
Wskaźniki przebiegu programu:  
→ **Gotowe**  
⊙ **Wirowanie**  
🧺 **Płukanie**  
☁ **Pranie/aktywne**  
↳ **Gotowe do pracy**
- 6 **Programator** do wyboru programu oraz włączania/wyłączania pralki

## Wyświetlacz

**Wskazówka:** W tabeli podane są możliwe ustawienia oraz informacje ukazujące się na wyświetlaczu – ustawienia oraz informacje różnią się w zależności od modelu.

Możliwe ustawienia oraz informacje dotyczące wybranego programu (* w zależności od modelu)		
- 90 °C	Temperatura	w °C (stopnie Celsjusza);  = zimna
----...1400*	Prędkość wirowania	w obr./min (obroty na minutę); ---- = bez wirowania końcowego
: 00	Czas trwania programu	po wyborze programu w h:min (godziny:minuty)
1 - 24 h	Gotowe za	zakończenie programu po upływie ... h (h=godzina)
	Zabezpieczenie przed dziećmi	→ Strona 18



## Pranie

### Przygotowanie prania

#### Uwaga!

#### Uszkodzenie urządzenia/uszkodzenia tkanin

Drobne przedmioty (np. monety, spinacze biurowe, igły, gwoździe) mogą uszkodzić pranie oraz elementy pralki.

Z tego względu należy przestrzegać następujących zaleceń odnośnie przygotowania prania:

- Opróżnić kieszenie.

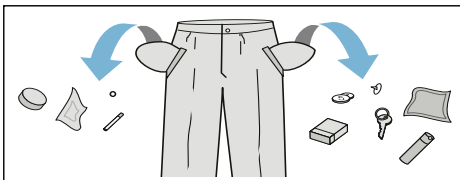

- Usunąć wszelkiego rodzaju metalowe elementy (spinacze biurowe itp.).
- Tkaniny delikatne prać w siatkach ochronnych (np. pończochy, biustonosze na fiszbinach).

- Zamknąć zamki błyskawiczne oraz zapiąć guziki przy pościeli.
- Usunąć szczoteczką piasek z kieszeni i zakładek.
- Odpiąć zawieszki firanek lub prać firanki w specjalnych siatkach.

### Sortowanie prania

Pranie należy posortować zgodnie ze wskazówkami dotyczącymi pielęgnacji tkanin oraz informacjami umieszczonymi przez producenta na metkach według:







- rodzaju tkaniny/włókien.
- koloru:

**Wskazówka:** Pranie może zafarbować lub nie doprać się. Białe i kolorowe rzeczy należy prać osobno.

Nowe kolorowe rzeczy prać pierwszy raz oddzielnie.

- zabrudzenia:  
W jednym cyklu prania należy prać rzeczy o takim samym stopniu zabrudzenia.

Przykładowe stopnie zabrudzenia:

- **lekki**: bez prania wstępnego, w razie potrzeby wybrać program z ustawieniem  **SpeedPerfect**
- **normalny**
- **silny**: włożyć mniej prania, wybrać program z praniem wstępnym
- **plamy**: plamy należy wywabić/ wstępnie usunąć, dopóki są świeże. Najpierw nasączyć roztworem wody i mydła/nie wcierać. Następnie prać poplamione rzeczy przy użyciu odpowiedniego programu. Usunięcie uporczywych/ zaschniętych plam może wymagać wielokrotnego prania.
- Symbole na metkach/naszywkach: Liczby umieszczone w symbolach wskazują maksymalną temperaturę prania, którą można nastawić w przypadku danej tkaniny.
  - : tkanina przeznaczona do normalnego procesu prania, np. przy użyciu programu Bawełna.
  - : konieczny jest delikatny proces prania; np. przy użyciu programu Syntetyki.
  - : konieczny jest bardzo delikatny proces prania; np. przy użyciu programu Delikatne/ Jedwab
  - : tkanina wymaga prania ręcznego; np. Program / Wełna.
  - : nie nadaje się do prania w pralce.

## Krochmalenie

**Wskazówka:** Pranie nie powinno mieć kontaktu z płynem zmiękczającym.

Krochmalenie płynnym krochmalem jest możliwe w przypadku wszystkich programów. Krochmal, w ilości zalecanej przez producenta, włąć do przegródki  (po jej ewentualnym wyczyszczeniu).

## Farbowanie/Odbarwianie

Farbowanie jest możliwe wyłącznie w zakresie odpowiadającym warunkom domowym. Sól może uszkodzić powłokę ze stali nierdzewnej! Należy przestrzegać zaleceń producenta środka barwiącego.

**Nie** odbarwiać prania w pralce!

## Namaczanie

1. Napełnić przegródkę II środkiem do namaczania/środkiem piorącym zgodnie z zaleceniami producenta.
2. Ustawić programator na program **Bawełna 30 °C**.
3. W celu włączenia programu nacisnąć **przycisk start**.
4. Po upływie ok. 10 minut ponownie nacisnąć **przycisk start** w celu przerwania przebiegu programu.
5. Po upływie żądanego czasu namaczania ponownie nacisnąć **przycisk start**, jeśli program ma być kontynuowany, lub zmienić program.

## Wskazówki

- Włożyć pranie jednakowego koloru.
- Dodatkowy środek piorący nie jest potrzebny; do prania użyty zostanie roztwór środka do namaczania.

## Środek piorący

### Wybór prawidłowego środka piorącego

Decydujące znaczenie dla wyboru prawidłowego środka piorącego, temperatury oraz cyklu prania mają informacje na metce/naszywce. → także [www.sartex.ch](http://www.sartex.ch)

Na stronie [www.cleanright.eu](http://www.cleanright.eu) można znaleźć wiele innych pożytecznych informacji na temat środków piorących, pielęgnacyjnych oraz środków czyszczących przeznaczonych do użytku domowego.

- **Uniwersalny środek piorący z rozjaśnierzami optycznymi** przeznaczony do białych tkanin z lnu albo bawełny, odpornych na wysoką temperaturę prania  
Wybrać program Bawełna / zimna woda - maks. 90 °C.
- **Środek piorący do tkanin kolorowych bez wybielacza oraz rozjaśniacza optycznego** przeznaczony do kolorowych tkanin z lnu albo bawełny  
Wybrać program Bawełna / zimna woda - maks. 60 °C.
- **Środek piorący do tkanin kolorowych/delikatnych bez rozjaśniaczy optycznych** przeznaczony do kolorowych tkanin z włókien syntetycznych, syntetyków  
Wybrać program Syntetyki / zimna woda - maks. 60 °C.
- **Środek piorący do tkanin delikatnych** przeznaczony do wrażliwych, delikatnych tkanin, jedwabiu lub wiskozy  
Wybrać program Delikatne/Jedwab / zimna woda - maks. 40 °C.
- **Środek piorący do wełny** przeznaczony do wełny  
Wybrać program Wełna / zimna woda - maks. 40 °C.

### Oszczędzanie energii i środka piorącego

W przypadku lekko i normalnie zabrudzonych tkanin możliwe jest oszczędzanie energii (zmniejszenie temperatury prania) i środków piorących.

Oszczędzanie	Stopień zabrudzenia/Wskaźnika
 <p>Temperatura według metki/naszywki, ilość środka piorącego według zaleceń dozowania/mocne zabrudzenie</p>	<p><b>lekki</b> Zabrudzenia i plamy nie są widoczne. Ubrania mają nieświeży zapach, np.:</p> <ul style="list-style-type: none"> <li>■ lekkie ubrania letnie/odzież sportowa (noszona przez kilka godzin)</li> <li>■ koszulki, koszule, bluzki, (noszone do 1 dnia)</li> <li>■ pościel i ręczniki gościnne (używane przez 1 dzień)</li> </ul>
	<p><b>normalny</b> Widoczne są zabrudzenia lub nieliczne lekkie plamy, np.:</p> <ul style="list-style-type: none"> <li>■ koszulki, koszule, bluzki (przepracowane, wielokrotnie noszone)</li> <li>■ pościel, ręczniki (używane do 1 tygodnia)</li> </ul>
	<p><b>silny</b> Zabrudzenia oraz/albo plamy wyraźnie widoczne, np. ręczniki do wycierania naczyń, ubranka/bielizna dla niemowląt, odzież robocza.</p>

**Wskazówka:** Przy dozowaniu środków piorących/pomocniczych/pielęgnacyjnych oraz czyszczących należy bezwzględnie przestrzegać zaleceń producenta i powyższych wskazówek. → *Strona 18*

## **P+** Wstępne ustawienia programów

**Wskazówka:** W tym przeglądzie znajdują się możliwe wstępne ustawienia programów – ustawienia różnią się w zależności od modelu.

Wstępne ustawienia programów są ustawione fabrycznie dla wszystkich programów i ukazują się na wyświetlaczu przy wyborze danego programu.

### **Temperatura °C**

( **Temp. °C**)

Przed uruchomieniem oraz w trakcie trwania programu można, w zależności od stopnia zaawansowania programu, zmienić wstępne ustawienie temperatury (w °C).

Tyle razy naciskać przycisk temperatury, aż na wyświetlaczu pojawi się żądana temperatura.

Maksymalna wartość ustawianej temperatury zależy od wybranego programu.

Zestawienie programów → Załącznik do instrukcji obsługi i ustawiania

### **Prędkość wirowania**

(**Wirowanie**, )

Przed uruchomieniem oraz w trakcie trwania programu można, w zależności od stopnia zaawansowania programu, zmienić wstępne ustawienie prędkości wirowania (w obr./min; obroty na minutę).

W tym celu naciskać przycisk prędkości wirowania tyle razy, aż na wyświetlaczu pojawi się żądana prędkość wirowania.

Maksymalna wartość prędkości wirowania zależy od wybranego programu oraz modelu pralki.

Ustawienie ---- **Wirowanie stop** (bez wirowania końcowego). Po ostatnim płukaniu pranie pozostaje w wodzie.

---- **Wirowanie stop** (bez wirowania końcowego) można wybrać w celu uniknięcia zagniecień, jeśli po zakończeniu programu pranie nie zostanie od razu wyjęte z pralki.

Zestawienie programów → Załącznik do instrukcji obsługi i ustawiania

### **Gotowe za**

(**Koniec za**, , , )

Przy wyborze programu wyświetlany jest czas trwania danego programu.

Czas trwania programu jest automatycznie dopasowywany w trakcie jego przebiegu. Zmiana wstępnych ustawień programu względnie dodatkowych ustawień programu powoduje zmianę czasu trwania programu.

#### **Przed uruchomieniem programu**

można zaprogramować czas zakończenia programu (Gotowe za) w odstępach godzinowych (h=godzina) – maksymalnie do 24 godzin.

1. Wybrać żądany program.  
**Wskazówka:** Na wyświetlaczu widoczny jest czas trwania programu.
2. Tyle razy naciskać przycisk **Gotowe za**, aż na wyświetlaczu pojawi się żądana liczba godzin.
3. Nacisnąć **przycisk start**.

Ustawienie czasu Gotowe za zostało aktywowane. Wybrany program zostanie włączony automatycznie i zakończy się po upływie wybranej liczby godzin. Po włączeniu programu na wyświetlaczu widoczny jest czas trwania programu, np. 2:30 (godziny:minuty).

**Wskazówka:** Czas trwania programu jest wliczony w zaprogramowany czas zakończenia (Gotowe za).

## **P+** Dodatkowe ustawienia programów

**Wskazówka:** W tym przeglądzie znajdują się możliwe dodatkowe ustawienia programów – ustawienia różnią się w zależności od modelu.

### Woda Plus

#### (Woda Plus)

Podwyższony poziom wody oraz dodatkowy cykl płukania, wydłużony czas prania. W rejonach z bardzo miękką wodą lub w celu dodatkowego poprawienia efektu płukania.

### Płukanie Plus

#### (Płukanie extra, Dodatkowe płukanie)

Dodatkowy cykl płukania. W rejonach z bardzo miękką wodą lub w celu dodatkowego poprawienia efektu płukania.

## Obsługa urządzenia

**Wskazówka:** Pralkę należy **prawidłowo ustawić i podłączyć**. od → *Strona 27*  
Przed pierwszym praniem przeprowadzić jednorazowo program prania **bez** włożenia jakichkolwiek rzeczy. → *Strona 33*

## Przygotowanie pralki do pracy

### Wskazówki

- Nigdy nie włączać uszkodzonej pralki!
- Poinformować serwis! → *Strona 26*

1. Włożyć wtyczkę do gniazda.
2. Odkręcić zawór wody.
3. Otworzyć drzwi.
4. Sprawdzić, czy bęben jest całkowicie opróżniony. Ewentualnie opróżnić.

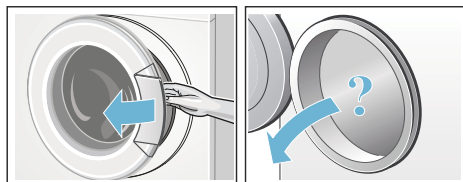

## Wybór programu/włączanie urządzenia

**Wskazówka:** W celu wprowadzenia ustawień programu, należy dezaktywować zabezpieczenie przed dziećmi, jeśli zostało wcześniej aktywowane.

Wybrać żądany program za pomocą programatora. Programator można obracać w obie strony.

Urządzenie jest włączone.

Na wyświetlaczu pojawia się:

- czas trwania programu,
- wstępnie ustawiona temperatura,
- wstępnie ustawiona prędkość wirowania.

## Zmiana wstępnych ustawień programów

Wstępne ustawienia programów można stosować lub je zmienić.

W tym celu naciskać na odpowiedni przycisk tyle razy, aż wyświetli się żądane ustawienie. Następnie nacisnąć przycisk start, aby włączyć program.

Ustawienia zostają aktywowane bez potwierdzenia.

Po wyłączeniu urządzenia nie pozostają zapisane w pamięci.

Wstępne ustawienia programów  
→ *Strona 14*

Zestawienie programów od →  
Załącznik do instrukcji obsługi  
i ustawiania

## Wybór dodatkowych ustawień programów

Wybór dodatkowych ustawień umożliwia optymalne dopasowanie procesu prania do specyfiki pranych rzeczy.

Ustawienia można aktywować lub dezaktywować w zależności od stopnia zaawansowania programu.

Lampki kontrolne przycisków świecą się, jeśli dane ustawienie jest aktywne.

Ustawienia nie pozostają zapisane w pamięci po wyłączeniu urządzenia.

Dodatkowe ustawienia → *Strona 15*

Zestawienie programów od →  
Załącznik do instrukcji obsługi  
i ustawiania

## Wkładanie prania do bębna

### **Ostrzeżenie** **Zagrożenie życia!**

Włożenie do pralki tekstyliów nasączonych środkami czyszczącymi zawierającymi rozpuszczalnik – np. odplamiaczem, benzyną do usuwania plam – może spowodować wybuch. Pranie należy uprzednio dokładnie wypluć ręcznie.

### **Wskazówki**

- Wkładać duże i małe sztuki prania. Rzeczy różnej wielkości lepiej się rozmieszczają podczas wirowania. Pojedyncze rzeczy mogą doprowadzić do braku wyważenia wsadu bębna.

- Przestrzegać zaleceń dotyczących maksymalnego wsadu. Przepełnienie ma negatywny wpływ na rezultat prania i sprzyja powstawaniu zagniecień.

1. Rozłożyć posortowane pranie przed włożeniem do bębna.
2. Przy zamykaniu drzwi uważać, aby nie przytrzasnąć prania pomiędzy ramą drzwi a gumowym kołnierzem.

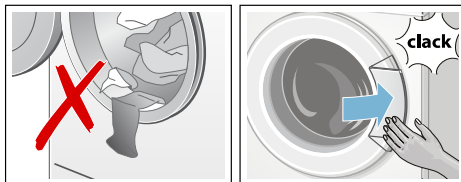

Miga lampka kontrolna przycisku start, a na wyświetlaczu nadal widoczne są wstępne ustawienia programu. Zmiana ustawień jest możliwa.

## Dozowanie środków piorących i pielęgnacyjnych

### **Uwaga!** **Uszkodzenie urządzenia**

Środki do czyszczenia oraz do wstępnego usuwania plam (na przykład odplamiacze, spraye do wstępnego zmiękczenia plam itp.) mogą być przyczyną uszkodzenia powierzchni pralki.

Nie dopuszczać do kontaktu wymienionych środków z powierzchniami pralki. Ewentualne resztki sprayu oraz inne pozostałości/krople natychmiast wytrzeć wilgotną ściereczką.



## Dozowanie

Środki piorące i pielęgnacyjne dozować w zależności od:

- twardości wody (informacje na ten temat dostępne są w lokalnym przedsiębiorstwie wodociągowym)
- wskazówek producenta podanych na opakowaniu
- ilości prania
- stopnia zabrudzenia → *Strona 13*

## Napełnianie

### **⚠ Ostrzeżenie**

#### **Podrażnienia oczu/skóry!**

Podczas otwierania szufladki na środki piorące w trakcie pracy urządzenia może wyprysnąć środek piorący/pielęgnacyjny.

Zachować ostrożność przy otwieraniu szufladki.

W przypadku kontaktu ze środkiem piorącym/pielęgnacyjnym dokładnie przemyć oczy lub skórę.

W razie przypadkowego połknięcia środka należy zasięgnąć porady lekarza.

## Wskazówki

- Przy dozowaniu środków piorących/pomocniczych/pielęgnacyjnych oraz czyszczących należy bezwzględnie przestrzegać wskazówek producenta.
- Gęste płyny zmiękczające oraz usztywniacze rozcieńczyć niewielką ilością wody. Zapobiega to zatkanie przelewu.
- Wlać płynny środek piorący do odpowiedniego pojemnika dozującego i włożyć do bębna.

Napełnić odpowiednie przegródki środkiem piorącym i pielęgnacyjnym:

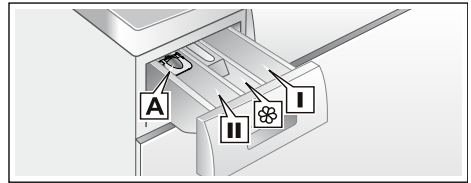

- |                      |  |
|----------------------|--|
| Dozownik* <b>A</b>   | środków piorących w płynie   |
| Przegródka <b>II</b> | środek piorący do prania zasadniczego, środek do zmiękczenia wody, wybielacz, odplamiacz |
| Przegródka <b>⊗</b>  | zmiękczacz, krochmal, nie przekraczać oznaczenia Max                                     |
| Przegródka <b>I</b>  | środek piorący dla prania wstępnego  |

1. Wysunąć do oporu szufladkę na środki piorące.
2. Napełnić środkiem piorącym i/lub pielęgnacyjnym.
3. Zamknąć szufladkę na środki piorące.

## Dozownik\* środków piorących w płynie

\*w zależności od modelu

W celu właściwego dozowania środka piorącego w płynie prawidłowo zamocować dozownik:

1. Wysunąć szufladkę na środki piorące. Wkładkę nacisnąć w dół i całkowicie wyjąć szufladkę.
2. Dozownik przesunąć do przodu, zatrzasnąć i opuścić.
3. Ponownie włożyć szufladkę.

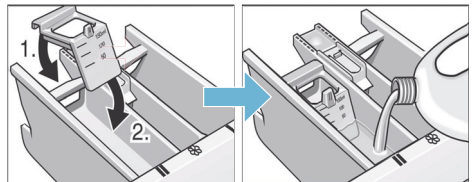

**Wskazówka:** Nie stosować dozownika przy środkach o żelowej konsystencji lub proszkach do prania, jak również przy programach z praniem wstępnym lub ustawionym czasem zakończenia programu (Gotowe za).

**W modelach bez dozownika** włąć środek piorący w płynie do odpowiedniego pojemnika dozującego i włożyć do bębna.

## Włączenie programu

Nacisnąć **przycisk start**. Świeci się lampka kontrolna i włącza się program.

Na wyświetlaczu widoczny jest w trakcie programu czas do jego zakończenia (Koniec za) lub po włączeniu programu prania czas jego trwania. Kontrolki przebiegu programu wskazują stopień jego zaawansowania. → *Strona 11*

**Wskazówka:** Nacisnąć **↔** (zabezpieczenie przed dziećmi) aby zapobiec przypadkowej zmianie ustawień programu.

## Zabezpieczenie przed dziećmi

Możliwość zabezpieczenia pralki przed przypadkową zmianą ustawionych funkcji przez aktywowanie zabezpieczenia przed dziećmi po uruchomieniu programu.

W celu **aktywacji/dezaktywacji** naciskać przez ok. 5 sekund **przycisk start**. Na wyświetlaczu pojawia się symbol **↔**.

- Świeci się **↔**: zabezpieczenie przed dziećmi jest włączone.
- Miga **↔**: zmieniono ustawienie programatora przy włączonym zabezpieczeniu przed dziećmi. W celu uniknięcia przerwania programu ustawić programator w poprzednim położeniu. Symbol zaświeci się ponownie.

**Wskazówka:** Po zakończeniu programu i wyłączeniu urządzenia zabezpieczenie przed dziećmi pozostaje nadal aktywne. Należy je zdezaktywować przed uruchomieniem nowego programu.

## Dokładanie prania

Po uruchomieniu programu można w razie potrzeby dołożyć lub wyjąć pranie:

1. Nacisnąć **przycisk start** w celu przerwania programu. Miga lampka kontrolna przycisku start, urządzenie sprawdza, czy dołożenie prania jest możliwe. **Wskazówka:** Podczas dokładania prania nie można pozostawiać otwartych drzwi przez dłuższy czas - z pranych rzeczy mogłaby wyciekać woda.
2. W celu kontynuowania programu nacisnąć ponownie **przycisk start**.

## Zmiana programu

Jeśli przez pomyłkę uruchomiony został niewłaściwy program, można go zmienić w sposób opisany poniżej:

1. Nacisnąć **przycisk start** w celu przerwania programu.
2. Ustawić inny program.
3. Ponownie nacisnąć **przycisk start**. Nowy program zaczyna się od początku.

## Zatrzymanie programu

1. Nacisnąć **przycisk start** w celu przerwania programu.
2. Schładzanie prania: ustawić program **Plukanie**.
3. Ponownie nacisnąć **przycisk start**. Włącza się program płukania.

Po zakończeniu programu można wyjąć pranie.

## Zakończenie programu przy opcji - - - - Wirowanie stop

Na wyświetlaczu pojawia się - - - -

**Wirowanie stop** (bez wirowania końcowego) i miga lampka kontrolna przycisku start.

Aby zakończyć program:

1. Wybrać program **Wirowanie** lub **Odpompowanie**.
2. **Nacisnąć przycisk start.**

## Koniec programu

Na wyświetlaczu pojawia się **End** i miga lampka kontrolna przycisku start.

Jeśli dodatkowo miga lampka kontrolna  **Pranie/aktywne**, pralka wykryła zbyt dużą ilość piany w trakcie trwania programu prania i automatycznie uruchomiła dodatkowy cykl płukania w celu usunięcia piany.

**Wskazówka:** Przy następnym praniu z tym samym wsadem należy zastosować mniej środka piorącego.

## Wymywanie prania/ wyłączanie urządzenia

1. Otworzyć drzwi i wyjąć pranie.
2. Ustawić programator w pozycji **Wył.** Urządzenie jest wyłączone.
3. Zamknąć zawór wody.

**Wskazówka:** Nie jest to konieczne w przypadku modeli wyposażonych w system AquaStop.

Zakres dostawy → Strona 27

## Wskazówki

- Nie pozostawiać w bębnie żadnych rzeczy. Pozostawione w bębnie pranie może się przy następnym praniu zbiec lub zafarbować inne rzeczy.
- Usunąć wszelkie przypadkowe przedmioty znajdujące się ewentualnie w bębnie lub w obrębie kołnierza gumowego – niebezpieczeństwo rdzewienia.

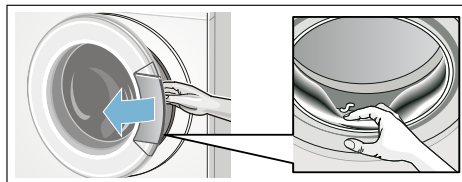

- Drzwi urządzenia i szufladkę na środki piorące pozostawić otwarte, aby reszta wody mogła wyschnąć.
- Zawsze wyjmować pranie.
- Zawsze poczekać do końca programu, ponieważ urządzenie może być jeszcze zablokowane.



## Sensoryka

### Automatyka wagowa

System automatyki wagowej dopasowuje optymalne zużycie wody dla każdego programu w zależności od rodzaju tkaniny i wsadu.

### System kontroli wyważenia

Automatyczny system kontroli wyważenia rozpoznaje brak wyważenia załadunku bębna i równomiernie rozmieszcza pranie poprzez kilkukrotne próby rozpoczęcia wirowania.

Ze względów bezpieczeństwa prędkość obrotowa zostaje obniżona lub wirowanie zostaje przerwane, jeśli dochodzi do bardzo niekorzystnego rozmieszczenia prania.

**Wskazówka:** Do bębna wkładać małe i duże sztuki prania (od → *Strona 24*).



## Czyszczenie i konserwacja

### Ostrzeżenie Zagrożenie życia!

Kontakt z elementami znajdującymi się pod napięciem wiąże się z niebezpieczeństwem porażenia prądem.

Wyłączyć urządzenie i wyciągnąć wtyczkę.

### Ostrzeżenie Niebezpieczeństwo zatrucia!

Używanie środków czyszczących zawierających rozpuszczalnik, np. benzynę ekstrakcyjną, może być przyczyną wydzielania się trujących oparów.

Nie stosować środków czyszczących zawierających rozpuszczalniki.

### Uwaga!

#### Uszkodzenie urządzenia

Środki czyszczące zawierające rozpuszczalnik, np. benzynę ekstrakcyjną, mogą uszkodzić powierzchnie oraz elementy urządzenia. Nie stosować środków czyszczących zawierających rozpuszczalniki.

### Obudowa urządzenia/panel obsługi

- Obudowę i pulpit obsługi czyścić miękką, wilgotną ściereczką.
- Nie używać szorstkich ściereczek, gąbek ani szorujących środków czyszczących (środków do czyszczenia stali nierdzewnej).
- Natychmiast usuwać pozostałości środków piorących.
- Czyszczenie strumieniem wody jest zabronione.

### Bęben pralki

Gumowy kołnierz wycierać do sucha za pomocą ściereczki. Drzwi pozostawić otwarte, aby bęben mógł wyschnąć. Stosować środki czyszczące niezawierające chloru, nie używać druciaków.

**Wskazówka:** W celu utrzymania pralki w czystości regularnie stosować program **Bawełna90 °C**.

### Odkamienianie

**Wskazówka:** W urządzeniu nie może znajdować się pranie!

W przypadku prawidłowego dozowania środka piorącego, odkamienianie nie jest konieczne. W razie potrzeby stosować się do zaleceń producenta środka do odkamieniania. Odpowiednie

środki do odkamieniania można zamówić za pośrednictwem naszej strony internetowej lub w serwisie.  
→ Strona 26

## Szufladka na środki piorące i obudowa

W przypadku pozostałości środka piorącego lub środka do zmiękczenia tkanin:

1. Wysunąć szufladkę na środki piorące. Wkładkę nacisnąć w dół i całkowicie wyjąć szufladkę z obudowy.
2. Wyjmowanie wkładki: Wkładkę nacisnąć palcem od dołu do góry.

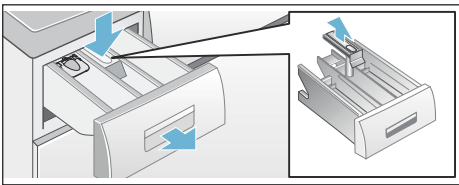

3. Korytko i wkładkę umyć wodą przy użyciu szczoteczki, a następnie wysuszyć. Usunąć również pozostałości środka piorącego i płynu zmiękczającego z obudowy.
4. Włożyć wkładkę tak, aby się zatrzasnęła (nałożyć cylinder na prowadnicę).
5. Wsunąć szufladkę na środki piorące.

**Wskazówka:** Pozostawić szufladkę otwartą, aby reszta wody mogła odparować.

## Zapchana pompa wody

### **⚠ Ostrzeżenie**

#### **Niebezpieczeństwo poparzenia!**

Roztwór środka piorącego jest gorący podczas prania w wysokich temperaturach. Dotknięcie gorącego roztworu środka piorącego może spowodować poparzenie. Odczekać, aż roztwór środka piorącego ostygnie.

1. Zamknąć zawór wody, aby nie zwiększać ilości wody, która musiałaby zostać spuszczonej przez pompę.
2. Wyłączyć urządzenie. Wyciągnąć wtyczkę z gniazda.
3. Otworzyć i zdjąć pokrywę serwisową.

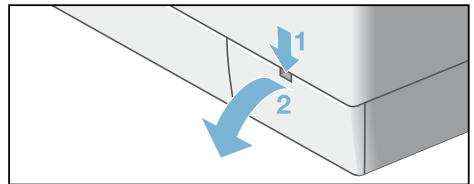

4. W przypadku modeli:
  - **z węzłem spustowym:** zdjąć wąż spustowy z uchwytu i wyjąć zatyczkę. Spuścić roztwór środka piorącego do odpowiedniego naczynia. Wcisnąć zatyczkę i ponownie umieścić wąż spustowy w uchwycie.

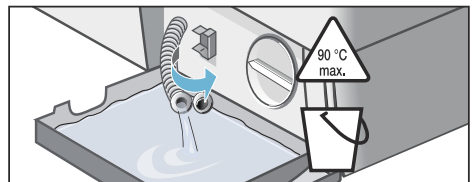

- **bez węża spustowego**:: ostrożnie odkręcić pokrywę pompy, aż zacznie wypływać roztwór środka piorącego. Gdy pokrywa serwisowa napełni się do połowy, przykręcić pokrywę pompy i opróżnić pokrywę serwisową. Czynnici powtarzać, aż do całkowitego spuszczenia wody.

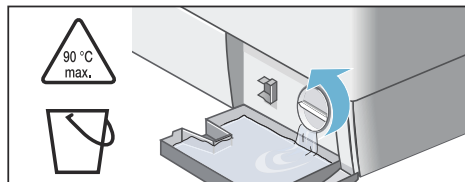

- 5. Ostrożnie odkręcić pokrywę pompy i spuścić resztki wody. Wyczyścić wnętrze, gwint pokrywy oraz obudowę pompy. Wirnik skrzydełkowy pompy musi dać się obracać. Wstawić pokrywę pompy na miejsce i dokręcić. Uchwyt musi znajdować się w pozycji pionowej.

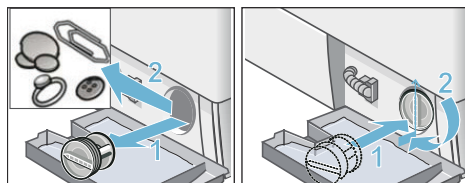

- 6. Wstawić, zatrasnąć i zamknąć pokrywę serwisową.

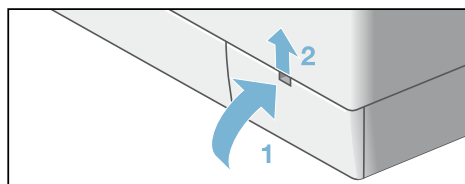

**Wskazówka:** Aby przy następnym praniu zapobiec odpłynięciu środka piorącego do odpływu: wlać 1 litr wody do przegródki II i włączyć program **Odpompowanie**.

## Zapchany wąż odpływowy przy podłączeniu do syfonu

1. Wyłączyć urządzenie. Wyciągnąć wtyczkę z gniazda.
2. Poluzować opaskę zaciskową. Ostrożnie wyjąć wąż odpływowy i spuścić resztki wody.
3. Wyczyścić wąż odpływowy oraz króciec syfonu.

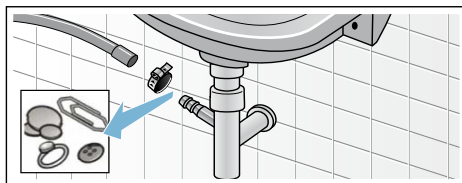

4. Ponownie zamontować wąż odpływowy i zabezpieczyć opaską zaciskową w miejscu podłączenia.

## Zapchane sito w węży dopływowym

**⚠ Ostrzeżenie**  
**Niebezpieczeństwo porażenia prądem!**

Nie zanurzać w wodzie zabezpieczenia przeciw zalaniu wodą AquaStop (posiada zawór elektromagnetyczny).

Najpierw zmniejszyć ciśnienie wody w węży dopływowym:

1. Zamknąć zawór wody.
2. Wybrać dowolny program (z wyjątkiem programów **Płukanie/Wirowanie/Odpompowanie**).
3. **Nacisnąć przycisk start**. Pozostawić program uruchomiony na ok. 40 sekund.
4. Ustawić programator w pozycji **Wył**. Wyciągnąć wtyczkę z gniazda.
5. Wyczyścić filtr przy zaworze wody: Odłączyć wąż od zaworu wody. Oczyszczyć filtr małą szczoteczką.

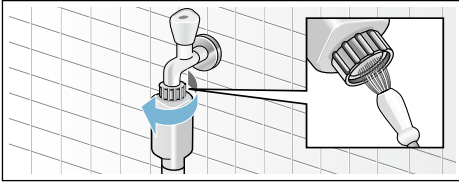

6. W modelach Standard i Aqua-Secure wyczyścić filtr z tyłu urządzenia: Zdjąć wąż z tylnej ścianki urządzenia, Wyjąć filtr obcęgami i wyczyścić.

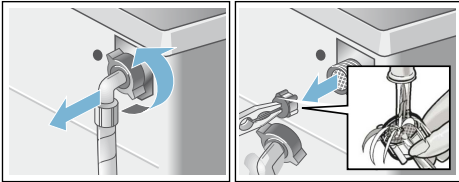

7. Podłączyć wąż i sprawdzić szczelność.

## Usterka, co robić?

### Odblokowanie awaryjne

np. w przypadku awarii zasilania  
Program będzie kontynuowany z chwilą ponownego włączenia zasilania.

Aby mimo to wyjąć pranie, drzwi można otworzyć w następujący sposób:

** Ostrzeżenie**  
**Niebezpieczeństwo poparzenia!**  
Podczas prania przy wysokich temperaturach może dojść do poparzenia w przypadku kontaktu z gorącym roztworem środka piorącego i pranymi rzeczami.  
Ewentualnie pozostawić do ostygnięcia.

** Ostrzeżenie**  
**Niebezpieczeństwo zranienia!**  
Przy wkładaniu rąk do obracającego się bębna może dojść do zranienia.  
Nie wkładać rąk do obracającego się bębna.  
Poczekać, aż bęben się całkowicie zatrzyma.

**Uwaga!**  
**Szkody spowodowane przez wodę**  
Wyciekająca woda może spowodować szkody.  
Nie otwierać drzwi, jeśli przez okienko widać wodę.

1. Wyłączyć urządzenie. Wyciągnąć wtyczkę z gniazda.
2. Spuścić wodę z pralki
3. Pociągnąć odblokowanie awaryjne w dół przy pomocy narzędzia i puścić. Następnie można otworzyć drzwi.

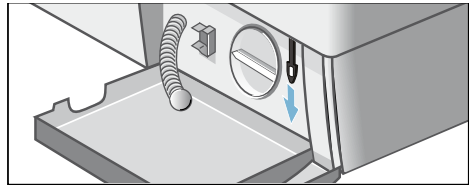

## Wskazówki na wyświetlaczu

Wskaźnik	Przyczyna/rozwiązanie problemu
E3	<ul style="list-style-type: none"> <li>■ Prawidłowo zamknąć drzwi; pranie mogło utknąć między ramą drzwi a gumową uszczelką.</li> </ul>
E5	<ul style="list-style-type: none"> <li>■ Całkowicie odkręcić zawór wody. → <i>Strona 30</i></li> <li>■ Wąż dopływowy jest zagięty/przycięty.</li> <li>■ Zbyt niskie ciśnienie wody. Wyczyścić filtr. → <i>Strona 22</i></li> </ul>
E6	<ul style="list-style-type: none"> <li>■ Pompa wody zapchana. Wyczyścić pompę wody. → <i>Strona 21</i></li> <li>■ Zapchany/-a wąż odpływowy/rura odpływowa. Wyczyścić wąż odpływowy przy podłączeniu do syfonu. → <i>Strona 22</i></li> </ul>
E2	<ul style="list-style-type: none"> <li>■ Usterka silnika. Wezwać serwis! → <i>Strona 26</i></li> </ul>
	<ul style="list-style-type: none"> <li>■ Zabezpieczenie przed dziećmi jest aktywne, dezaktywować. → <i>Strona 18</i></li> </ul>
Inne wskazania	<ul style="list-style-type: none"> <li>■ Wyłączyć urządzenie, poczekać 5 sekund i ponownie włączyć. Jeśli wskazanie pojawi się ponownie, wezwać serwis! → <i>Strona 26</i></li> </ul>

## Usterka, co robić?

Usterki	Przyczyna/rozwiązanie problemu
Wycieka woda.	<ul style="list-style-type: none"> <li>■ Prawidłowo podłączyć/wymienić wąż odpływowy. → <i>Strona 31</i></li> <li>■ Dokręcić złącze śrubowe węża dopływowego. → <i>Strona 30</i></li> </ul>
Brak poboru wody. Środek piorący nie jest spłukiwany do bębna.	<ul style="list-style-type: none"> <li>■ Czy naciśnięty został <b>przycisk start</b>?</li> <li>■ Czy zawór wody jest odkręcony? → <i>Strona 30</i></li> <li>■ Czy filtr nie jest zapchany? Wyczyścić filtr. → <i>Strona 22</i></li> <li>■ Czy wąż dopływowy nie jest zagięty lub zaciśnięty?</li> </ul>
Nie można otworzyć drzwi.	<ul style="list-style-type: none"> <li>■ Funkcja zamka zabezpieczającego jest aktywna. Czy program został przerwany? → <i>Strona 18</i></li> <li>■ Czy wybrano ustawienie --- <b>Wirowanie stop</b> (bez wirowania końcowego)?</li> <li>■ Czy otwieranie jest możliwe tylko poprzez odblokowanie awaryjne? → <i>Strona 23</i></li> </ul>
Program nie włącza się.	<ul style="list-style-type: none"> <li>■ Czy naciśnięto <b>przycisk start</b> w celu przerwania programu lub wybrano ustawienie <b>Gotowe za</b>?</li> <li>■ Czy drzwi są zamknięte?</li> <li>■ Czy  (zabezpieczenie przed dziećmi) jest aktywne? Dezaktywować. → <i>Strona 18</i></li> </ul>
Woda po praniu nie jest odpompowywana.	<ul style="list-style-type: none"> <li>■ Czy wybrano ustawienie --- <b>Wirowanie stop</b> (bez wirowania końcowego)?</li> <li>■ Wyczyścić pompę wody. → <i>Strona 21</i></li> <li>■ Wyczyścić rurę odpływową i/lub wąż odpływowy. → <i>Strona 22</i></li> </ul>
Woda w bębnie pralki nie jest widoczna.	<ul style="list-style-type: none"> <li>■ Brak usterki – poziom wody poniżej okienka drzwi.</li> </ul>



Usterki	Przyczyna/rozwiązanie problemu
Wynik wirowania nie jest zadowalający. Pranie mokre/zbyt wilgotne.	<ul style="list-style-type: none"> <li>■ Brak usterki – system kontroli wyważenia przerwał wirowanie z powodu nierównomiernego rozłożenia prania. Do bębna wkładać małe i duże części prania.</li> <li>■ Czy wybrano program z ustawieniem  <b>Łatwe prasowanie?</b></li> <li>■ Czy wybrano zbyt niską prędkość wirowania?</li> </ul>
Kilukrotne próby rozpoczęcia wirowania.	<ul style="list-style-type: none"> <li>■ Brak usterki – system kontroli wyważenia podejmuje próby wyrównania wyważenia.</li> </ul>
Czas trwania programu jest dłuższy niż zwykle.	<ul style="list-style-type: none"> <li>■ Brak usterki – system kontroli wyważenia podejmuje próby wyrównania wyważenia poprzez wielokrotne rozmieszczanie prania.</li> <li>■ Brak usterki – system kontroli piany aktywny – włączenie dodatkowego cyklu płukania.</li> </ul>
Podczas cyklu prania zmienia się czas trwania programu.	<ul style="list-style-type: none"> <li>■ Brak usterki - przebieg programu jest optymalnie dostosowywany do danego prania. Może to spowodować zmianę czasu trwania programu widocznego na wyświetlaczu.</li> </ul>
Resztki wody w przegródce na środek pielęgnacyjny.	<ul style="list-style-type: none"> <li>■ Brak usterki – nie wywiera to wpływu na działanie środka pielęgnacyjnego.</li> <li>■ W razie potrzeby wyczyścić wkładkę oraz szufladkę na środki piorące. → <i>Strona 21</i></li> </ul>
W pralce tworzą się nieprzyjemne zapachy.	<ul style="list-style-type: none"> <li>■ Włączyć program <b>Bawełna 90 °C</b> bez wkładania prania. Zastosować uniwersalny środek piorący.</li> </ul>
Miga lampka kontrolna  <b>Pranie/Aktywne</b> . Ewentualnie z szufladki na środki piorące wydobywa się piana.	<ul style="list-style-type: none"> <li>■ Zastosowano zbyt dużo środka piorącego? Wymieszać jedną łyżkę stółową płynu zmiękczającego z 1/2 l wody i wlać do przegródki II (nie stosować w przypadku odzieży wierzchniej i puchowej!). Przy następnym praniu zmniejszyć ilość środka piorącego.</li> </ul>
Głośne odgłosy pracy, wibracje i przesuwanie się pralki podczas wirowania.	<ul style="list-style-type: none"> <li>■ Czy urządzenie zostało wypoziomowane? Wypoziomować urządzenie? → <i>Strona 32</i></li> <li>■ Czy nóżki urządzenia są stabilnie zamocowane? Stabilnie ustawić nóżki. → <i>Strona 32</i></li> <li>■ Czy usunięto wszystkie zabezpieczenia transportowe? Usunąć zabezpieczenia transportowe.</li> </ul>
Odgłosy podczas wirowania i odpompowywania.	<ul style="list-style-type: none"> <li>■ Wyczyścić pompę wody → <i>Strona 21</i></li> </ul>
Wyświetlacz/lampki kontrolne nie działają podczas pracy urządzenia.	<ul style="list-style-type: none"> <li>■ Zanik zasilania sieciowego?</li> <li>■ Czy zadziałały bezpieczniki? Włączyć/wymienić bezpieczniki.</li> <li>■ Jeśli usterka wystąpi ponownie, wezwać serwis. → <i>Strona 26</i></li> </ul>
Na praniu pozostają resztki środka piorącego.	<ul style="list-style-type: none"> <li>■ Czasami zdarza się, że środki bez zawartości fosforanów pozostawiają ślady nierozpuszczalne w wodzie.</li> <li>■ Wybrać program <b>Płukanie</b> lub wyszczotkować rzeczy po praniu.</li> </ul>
Jeśli usunięcie usterki we własnym zakresie nie jest możliwe (po wyłączeniu/włączeniu) lub gdy konieczna jest naprawa urządzenia:	
<ul style="list-style-type: none"> <li>■ Ustawić programator w <b>pozycji Wył.</b> Urządzenie jest wyłączone.</li> <li>■ Wyciągnąć wtyczkę z gniazda.</li> <li>■ Zamknąć zawór wody i wezwać serwis. → <i>Strona 26</i></li> </ul>	



## Serwis

Jeśli usterka nie uda się usunąć we własnym zakresie (Usterka, co robić? → *Strona 24*), należy zwrócić się do naszego serwisu. → okładka

Pracownicy serwisu znajdą odpowiednie rozwiązanie, co pozwoli również uniknąć zbędnych przyjazdów techników.

Pracownikowi serwisu należy podać symbol produktu (E-Nr.) oraz numer fabryczny urządzenia (FD).

E-Nr. _____	FD _____
Symbol produktu	Numer fabryczny

Dane te można odczytać (\* w zależności od modelu):

wewnątrz drzwi\*/otwarta pokrywa serwisowa\* oraz na tylnej ścianie urządzenia.

### Warto zaufać kompetencjom producenta.

W razie usterki prosimy o kontakt z nami. Dzięki temu mają Państwo gwarancję, że naprawy zostaną wykonane przez przeszkolonych techników serwisu, którzy dysponują oryginalnymi częściami zamiennymi.



## Dane techniczne

### Wymiary:

850 x 600 x 590 mm

(wysokość x szerokość x głębokość)

### Waga:

68 - 75 kg (w zależności od modelu)

### Przyłącze sieciowe:

Napięcie sieciowe 220-240 V, 50Hz

Prąd znamionowy 10 A

Moc znamionowa 2000-2300 W

### Ciśnienie wody:

100 - 1000 kPa (1 - 10 bar)

### Pobór mocy przy wyłączonym urządzeniu:

0,20 W

### Pobór mocy w trybie gotowości (urządzenie nie jest wyłączone):

1,90 W



## Ustawianie i podłączanie

### Zakres dostawy

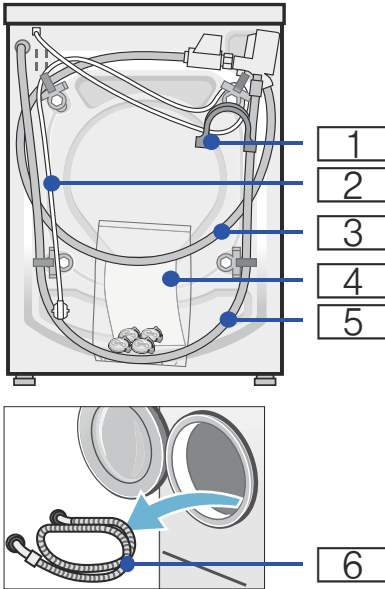

- 1 Uchwyt do mocowania węża odpływowego
- 2 Przewód sieciowy
- 3 Wąż dopływowy w przypadku modeli AquaStop/Aqua-Secure
- 4 Siatka\*:
  - Instrukcja obsługi i ustawiania
  - Wykaz punktów serwisowych\*
  - Gwarancja\*
  - Zaślepki do otworów po usunięciu zabezpieczeń transportowych
  - Klucz płaski\*
- 5 Wąż odpływowy
- 6 Wąż dopływowy w przypadku modelu Standard

\* w zależności od modelu

### Wskazówki

- Sprawdzić, czy urządzenie nie uległo uszkodzeniu podczas transportu. Nigdy nie włączać uszkodzonego urządzenia. W razie jakichkolwiek zastrzeżeń należy zwrócić się do punktu zakupu urządzenia lub do naszego serwisu.
- Wilgotność w bębnie jest skutkiem kontroli końcowej.

**Dodatkowo** do podłączenia węża odpływowego do syfonu potrzebna jest opaska zaciskowa  $\varnothing$  24 - 40 mm (sklepy specjalistyczne).

### Potrzebne narzędzia

- Poziomnica do wypoziomowania urządzenia
- Klucz do śrub o:
  - rozmiarze 13 do odkręcenia zabezpieczeń transportowych oraz
  - rozmiarze 17 do wyregulowania nóżek urządzenia

## Ustawienie

**Wskazówka:** Wilgotność w bębnie spowodowana jest fabryczną kontrolą końcową.

## Bezpieczne ustawienie urządzenia

### Ostrzeżenie

#### Niebezpieczeństwo zranienia!

- Pralka jest bardzo ciężka. Podczas podnoszenia/transportu urządzenia należy zachować ostrożność, używać rękawic ochronnych.
- Podczas podnoszenia pralki za wystające elementy (na przykład za drzwi) te mogą się zerwać i zranić użytkownika. Nie podnosić pralki za wystające elementy.

## pl Ustawianie i podłączanie

- Nieprawidłowe rozłożenie węży i przewodów powoduje wystąpienie niebezpieczeństwa potknięcia się i zranienia.  
Węże i przewody ułożyć w taki sposób, aby nie można było się o nie potknąć.

### Uwaga!

#### Uszkodzenie urządzenia

- Zamarznięte węże mogą się przerwać lub pęknąć.  
Nie ustawiać pralki w miejscach zagrożonych wystąpieniem ujemnej temperatury, ani w miejscach działania czynników atmosferycznych.

**Wskazówka:** W razie wątpliwości zlecić podłączenie wykwalifikowanemu fachowcowi.

## Powierzchnia ustawienia

**Wskazówka:** Stabilne ustawienie jest ważne, aby pralka nie przesuwała się podczas pracy!

- Powierzchnia ustawienia musi być twarda i równa.
- Nieprzydatne są miękkie podłogi/ wykładziny podłogowe.

## Ustawienie na cokole lub na drewnianym stropie belkowym

### Uwaga!

#### Uszkodzenie urządzenia

Pralka może się przesuwać podczas wirowania i spaść z cokołu.  
Nóżki pralki konieczne przymocować uchwytami.  
Nr art. WMZ2200, WX975600, Z7080X0

**Wskazówka:** W przypadku drewnianych stropów belkowych pralkę należy ustawić:

- możliwie w rogu,

- na wodoodpornej płycie drewnianej (o grubości min. 30 mm), która jest przykręcona do podłogi.

## Ustawienie urządzenia pod blatem kuchennym



### Ostrzeżenie Zagrożenie życia!

Kontakt z elementami znajdującymi się pod napięciem wiąże się z niebezpieczeństwem porażenia prądem.  
Odłączyć urządzenie od sieci elektrycznej.

### Wskazówki

- Wymagana jest wnęka o szerokości 60 cm.
- Pralkę można ustawić wyłącznie pod ciągłym blatem roboczym, stabilnie połączonym z sąsiadującymi szafkami.



### Ostrzeżenie Niebezpieczeństwo porażenia prądem!

Po usunięciu płyty górnej urządzenia w celu wykonania montażu pod blatem roboczym/w zabudowie, należy bezwzględnie zastąpić ją pokrywą blaszaną\*.

\* Nr art. WMZ2420, WZ10190

## Usunięcie blokad transportowych

### Uwaga!

#### Uszkodzenie urządzenia

- Urządzenie jest zabezpieczone na czas transportu za pomocą blokad. Jeśli blokady transportowe nie zostaną zdjęte, urządzenie może ulec uszkodzeniu, gdy zostanie włączone. Przed użyciem urządzenia po raz pierwszy, należy sprawdzić, czy całkowicie zdjęto wszystkie blokady transportowe. Przechowywać blokady w bezpiecznym miejscu.
- Aby zapobiec uszkodzeniu urządzenia, jeśli w przyszłości będzie transportowane w inne miejsce, należy uprzednio zamontować blokady transportowe.

**Wskazówka:** Śruby skręcone razem z tulejami należy przechowywać w bezpiecznym miejscu.

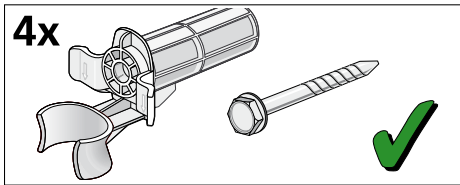

1. Wyjąć przewody z uchwytów.

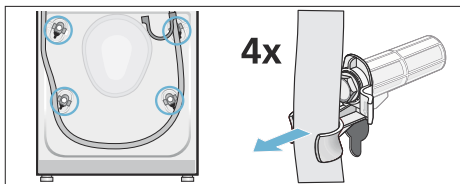

2. Wyjąć kabel sieciowy z uchwytów. Odkręcić i zdjąć wszystkie cztery śruby blokad transportowych. Usunąć tuleje.

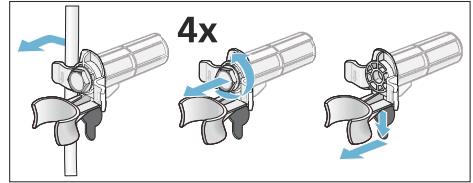

3. Założyć nakładki. Umocować dokładnie nakładki na swoich miejscach, naciskając na haczyki zatrzasków.

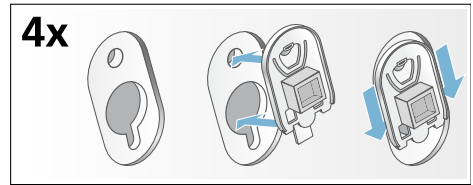

## Długości węży i przewodów

### Przyłącze lewostronne

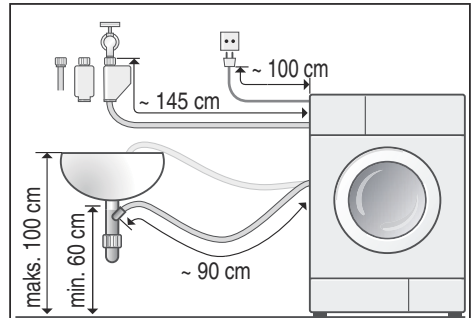

### Przyłącze prawostronne

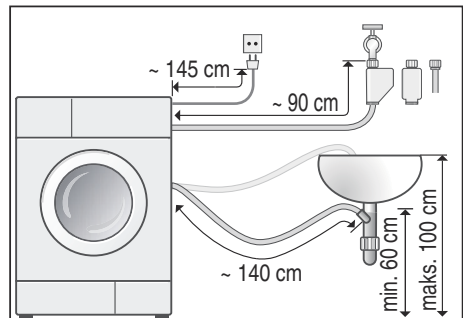

### Porada:

Do nabycia w sklepach specjalistycznych/serwisie:

- przedłużenie węża do zabezpieczenia przeciw zalaniu wodą (AquaStop) lub węża doprowadzającego zimną wodę (ok. 2,50 m); nr art. WMZ2380, WZ10130, Z7070X0
- dłuższy wąż dopływowy (ok. 2,20 m) do modelu Standard; nr części dla serwisu 00353925

## Przyłącze wody

### Ostrzeżenie

#### Zagrożenie życia!

Kontakt z elementami znajdującymi się pod napięciem wiąże się z niebezpieczeństwem porażenia prądem.

Nie zanurzać w wodzie zabezpieczenia przeciw zalaniu wodą AquaStop (posiada zawór elektromagnetyczny).

### Uwaga!

#### Szkody spowodowane przez wodę

Miejsca podłączenia węża dopływowego i odpływowego znajdują się pod wysokim ciśnieniem wody. Aby zapobiec przeciekom oraz szkodom spowodowanym przez wodę, należy bezwzględnie przestrzegać wskazówek zawartych w niniejszym rozdziale.

Podczas podłączania przestrzegać poniższych wskazówek

### Wskazówki

- Poza wymienionymi wskazówkami obowiązują osobne przepisy właściwego przedsiębiorstwa wodociągowego i zakładu energetycznego.
- Pralkę zasilac wyłącznie zimną wodą pitną.
- Nie podłączać pralki do baterii mieszakowej beciśnieniowego podgrzewacza wody.

- Stosować wyłącznie nowy, dołączony lub zakupiony w specjalistycznym sklepie wąż dopływowy.
- W razie wątpliwości zlecić podłączenie wykwalifikowanemu fachowcowi.

## Dopływ wody

### Wskazówki

- Węża dopływowego nie wolno zginać, zaciskać, modyfikować ani przecinać (wytrzymałość nie będzie wówczas gwarantowana).
- Złączki przykręcać wyłącznie ręcznie. Zbyt mocne dokręcenie złączek za pomocą narzędzia (obcegi) może spowodować uszkodzenie gwintów.

### Optymalne ciśnienie wody w sieci wodociągowej

co najmniej 100 kPa (1 bar)

maksymalnie 1000 kPa (10 bar)

- Przy odkręconym zaworze wody przepływa co najmniej 8 l/min.
- Przy wyższym ciśnieniu wody zainstalować zawór redukcyjny.

### Przyłącze

Podłączyć wąż dopływowy do zaworu wody ( $\frac{3}{4}$ " = 26,4 mm) oraz do urządzenia (w modelach z systemem AquaStop nie jest to konieczne, wąż jest zainstalowany na stałe):

- Model: **Standard**

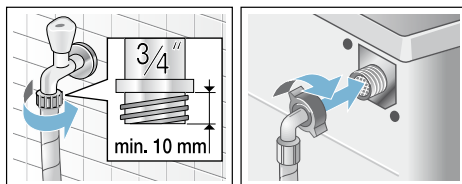

■ Model: **Aqua-Secure**

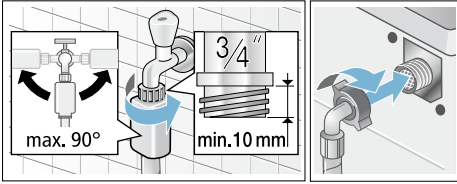

■ Model: **AquaStop**

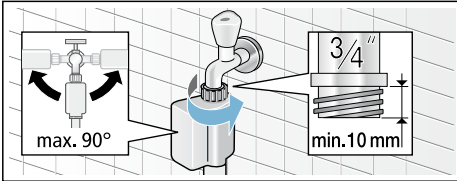

Ostrożnie otworzyć zawór wody i sprawdzić przy tym szczelność w miejscach podłączenia.

**Wskazówka:** Połączenie śrubowe jest pod ciśnieniem wody.

## Odptyw wody

### Uwaga!

#### Szkody spowodowane przez wodę

Jeżeli podczas odpompowywania, na skutek wysokiego ciśnienia wody, wąż odpływowy wysunie się z umywalki lub z miejsca podłączenia, odpompowywana woda może spowodować szkody. Należy zabezpieczyć wąż odpływowy przed wysunięciem się.

### Wskazówki

- Nie zginać ani nie rozciągać na długość węża odpływowego.
- Różnica wysokości pomiędzy powierzchnią ustawienia i odpływem: min. 60 cm - maks. 100 cm

Możliwości ułożenia węża odpływowego:

■ **Odptyw do umywalki**

### **⚠ Ostrzeżenie**

#### **Niebezpieczeństwo oparzenia!**

Podczas prania w wysokich temperaturach może dojść do poparzenia gorącym roztworem środka piorącego, na przykład podczas odpompowywania gorącego roztworu do umywalki. Nie dotykać gorącego roztworu środka piorącego.

### Uwaga!

#### **Uszkodzenie urządzenia/ uszkodzenia tkanin**

Gdy końcówka węża odpływowego zostanie zanurzona w odpompowywanej wodzie, może dojść do zasysania odpompowywanej wody z powrotem do urządzenia, a w konsekwencji do uszkodzenia urządzenia/tkanin.

Zwrócić uwagę na to, aby:

- korek nie zatykał odpływu umywalki.
- końcówka węża odpływowego nie była zanurzona w odpompowywanej wodzie.
- woda odpływała wystarczająco szybko.

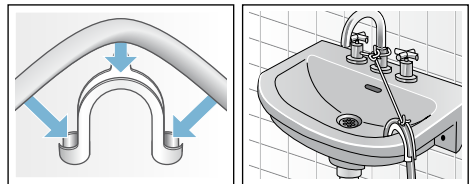

■ **Odptyw do syfonu**

W miejscu podłączenia założyć opaskę zaciskową Ø 24-40 mm (sklepy specjalistyczne).

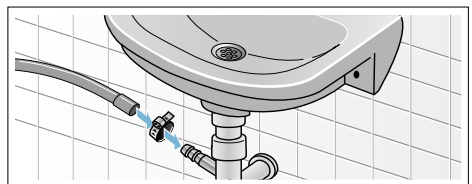

## Wypoziomowanie urządzenia

Urządzenie wypoziomować za pomocą poziomnicy.

Głośne odgłosy pracy, wibracje i przesuwanie się pralki mogą być skutkiem nieprawidłowego ustawienia!

1. Nakrętki zabezpieczające odkręcić kluczem płaskim w kierunku zgodnym z ruchem wskazówek zegara.
2. Sprawdzić za pomocą poziomnicy i ewentualnie skorygować wypoziomowanie pralki. Wyregulować wysokość urządzenia, kręcąc nóżkami. Wszystkie cztery nóżki urządzenia muszą stać stabilnie na podłożu.
3. Dokręcić nakrętkę zabezpieczającą do obudowy. Przytrzymać przy tym nóżkę urządzenia, nie zmieniając jej wysokości. Nakrętki zabezpieczające wszystkich czterech nóżek muszą być mocno dokręcone do obudowy!

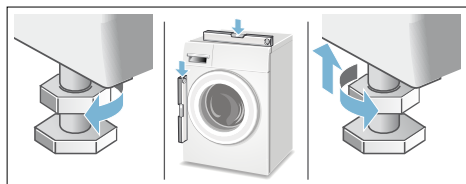

## Podłączenie do sieci elektrycznej

### **Ostrzeżenie** **Zagrożenie życia!**

Kontakt z elementami znajdującymi się pod napięciem wiąże się z niebezpieczeństwem porażenia prądem.

- Nigdy nie chwytać wtyczki mokrymi rękoma.

- Przewód sieciowy wyciągać chwytając wyłącznik za wtyczkę, nigdy za przewód, ponieważ może on ulec uszkodzeniu.
- Nigdy nie wyciągać wtyczki podczas pracy urządzenia.

Należy przestrzegać poniższych wskazówek i upewnić się, że:

### Wskazówki

- Napięcie sieciowe i napięcie podane na pralce (tabliczka znamionowa) są zgodne. Parametry przyłącza oraz wymagane bezpieczniki są podane na tabliczce znamionowej.
- Pralka zostanie podłączona do sieci prądu zmiennego poprzez prawidłowo zainstalowane gniazdo z uziemieniem.
- Wtyczka i gniazdo sieciowe pasują do siebie.
- Przekrój poprzeczny przewodu jest wystarczający.
- Instalacja uziemiająca jest prawidłowo zainstalowana.
- Wymiana przewodu sieciowego (o ile konieczna) zostanie przeprowadzona przez wykwalifikowanego elektryka. Zapasowy przewód sieciowy jest dostępny w serwisie.
- Do wykonania instalacji nie wykorzystano żadnych rozgałęziaczy i/lub przedłużaczy.
- W przypadku zastosowania wyłącznika różnicowoprądowego jest on oznaczony znakiem . Tylko ten znak gwarantuje spełnienie aktualnie obowiązujących przepisów.
- Wtyczka sieciowa jest zawsze dostępna.
- Przewodu sieciowego nie wolno zginać, ścisnąć, modyfikować, przycinać ani narażać na styczność ze źródłami ciepła.



## Przed pierwszym praniem

Pralka została poddana dokładnej kontroli przed opuszczeniem fabryki. W celu usunięcia resztek wody pozostałych po kontroli urządzenia przy pierwszym praniu włączyć program **bez** wkładania prania.

### Wskazówki

- Pralka **musi być prawidłowo ustawiona i podłączona** (od → *Strona 27*).
  - Nigdy nie włączać uszkodzonego urządzenia. Skontaktować się z serwisem. → *Strona 26*
1. Sprawdzić pralkę.
  2. Włożyć wtyczkę do gniazda.
  3. Odkręcić zawór wody.
  4. Włączyć urządzenie.
  5. Zamknąć drzwi (nie wkładać prania!).
  6. Wybrać program **Bawełna 90 °C**.
  7. Otworzyć szufladkę na środki piorące.
  8. Wlać ok. 1 litra wody do przegródki **II**.
  9. Dodać uniwersalny środek piorący do przegródki **II** – dozować zgodnie z zaleceniami producenta dla lekkiego zabrudzenia.

**Wskazówka:** Aby zapobiec wytwarzaniu się piany użyć tylko połowy zalecanej ilości środka piorącego. Nie stosować środków do prania wełny i tkanin delikatnych.

10. Zamknąć szufladkę na środki piorące.
11. **Nacisnąć przycisk start.**
12. Po zakończeniu programu wyłączyć urządzenie.

**Pralka jest teraz gotowa do normalnego użytkowania.**

## Transport

np. przestawianie urządzenia w domu

### Czynności przygotowawcze:

1. Zakręcić zawór wody.
2. Zmniejszyć ciśnienie wody w przewodzie doprowadzającym.
3. Spuścić resztki roztworu środka piorącego.
4. Odłączyć pralkę od zasilania.
5. Wymontować przewody.

### Zamontowanie blokad transportowych:

1. Zdjąć nakładki i odłożyć w bezpieczne miejsce.  
W razie potrzeby użyć śrubokręta.

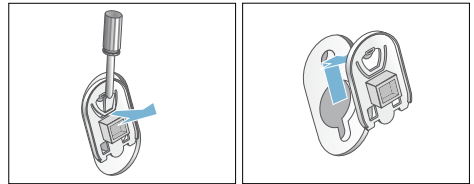

2. Założyć wszystkie cztery tuleje. Zamocować kabel sieciowy w uchwytach. Włożyć i dokręcić śruby.

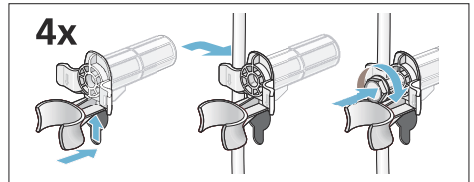

### Przed ponownym włączeniem urządzenia:

#### Wskazówki

- Blokadki transportowe **muszą** być usunięte.
- Aby zapobiec przedostaniu się nieużytego środka piorącego bezpośrednio do spustu podczas kolejnego prania: wlać 1 litr wody do przegródki **II** i włączyć program **Odpompowanie**.





## **Gwarancja Aqua-stop**

tylko dla urządzeń z Aqua-stopem

Dodatkowo do roszczeń z tytułu gwarancji w stosunku do placówki handlowej wynikających z umowy sprzedaży oraz dodatkowo do naszej gwarancji, świadczone jest odszkodowanie pod następującymi warunkami:

1. W przypadku wystąpienia szkód wodnych w wyniku usterki naszego systemu Aqua-stop, świadczone jest odszkodowanie dla prywatnych użytkowników.
2. Gwarancja odpowiedzialności obowiązuje przez cały okres użytkowania urządzenia.
3. Warunkiem wysuwania roszczeń z tytułu gwarancji jest prawidłowe ustawienie i podłączenie urządzenia z Aqua-stopem zgodnie z naszą instrukcją. Obejmuje ona także prawidłowe przedłużenie Aqua-stopu (oryginalne wyposażenie dodatkowe).  
Nasza gwarancja nie obejmuje wadliwych przewodów zasilających i armatur aż do przyłącza Aqua-Stopu na zaworze kurkowym.
4. Zasadniczo urządzenia z Aqua-stopem nie wymagają nadzorowania podczas pracy lub zabezpieczenia po pracy poprzez zamknięcie kurka dopływu wody.

Jedynie w przypadku dłuższego okresu nieobecności w mieszkaniu (np. kilkutygodniowy urlop), należy zakręcić kurek dopływu wody.



### **Zlecenie naprawy oraz pomoc w razie usterki**

PL 801 191 534

Adresy serwisów w poszczególnych krajach znajdują się w załączonym spisie autoryzowanych serwisów.

Robert Bosch Hausgeräte GmbH  
Carl-Wery-Straße 34  
81739 München, GERMANY



9001090097 (9507)