

CN

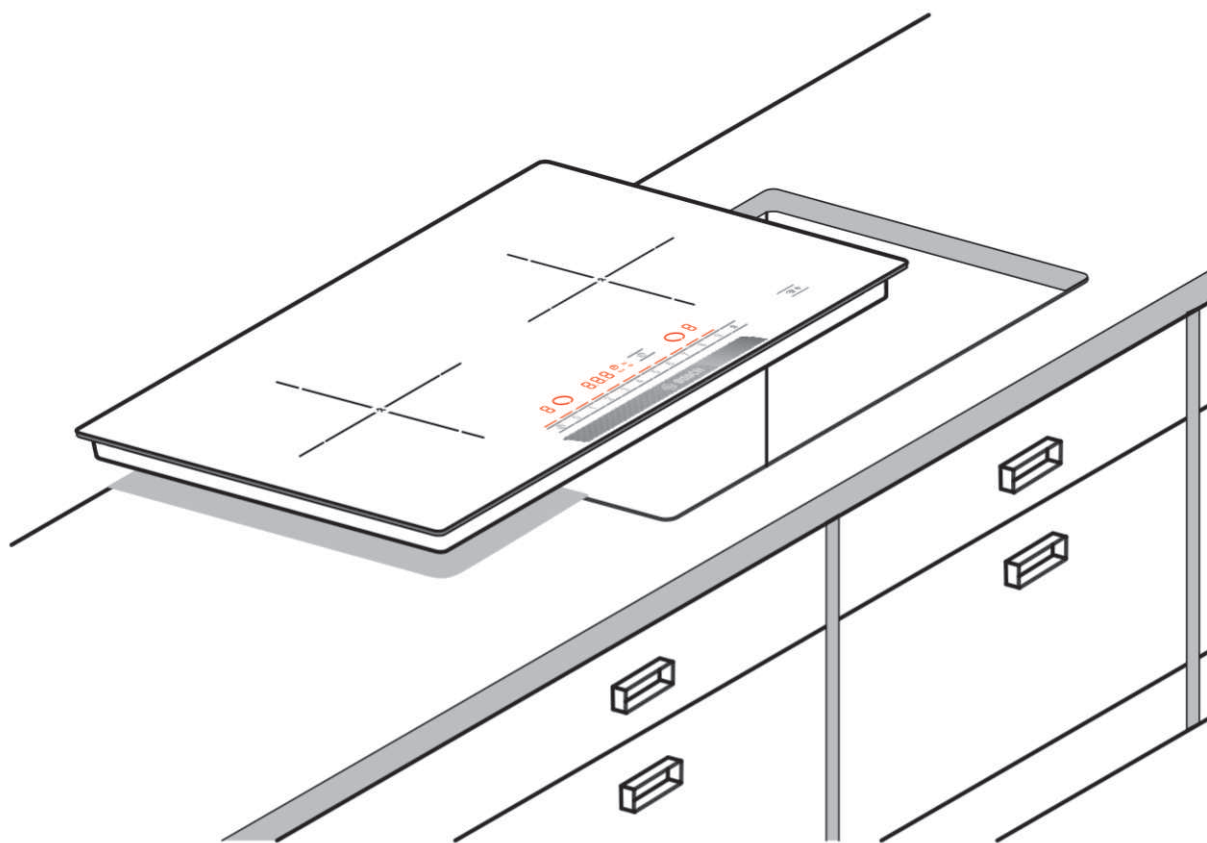

BOSCH

博世電磁爐(嵌入式) 使用及安裝說明書



For Hong Kong

PMI968MS
PMI723BHK

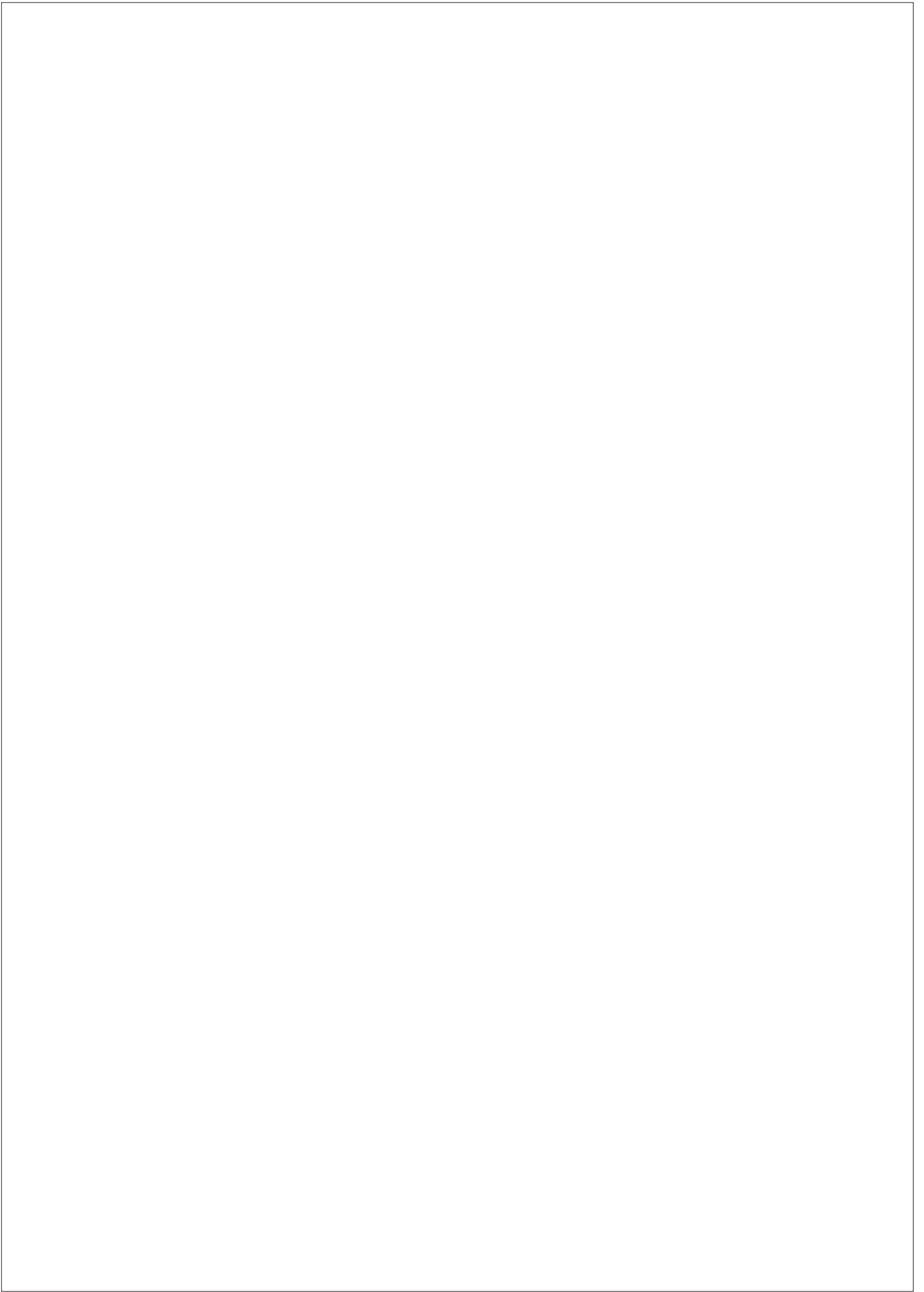

引言

感謝您選購Bosch博西家用電器烹飪爐具。

在您開始使用產品前，請先詳閱本用戶手冊。

本公司不保固且不承擔因無視本操作暨安裝指示手冊中提及之項目與警告，而起的任何損壞與損失。

請妥善保存所有文件以供未來參考使用。如有任何疑慮，請與本公司當地客服中心或經銷商聯絡。

目錄表

4

安全訊息

安全指示 - - - - - 6

受損原因 - - - - - 9

環境保護

節能建議 - - - - - 10

安裝說明

廚具設置 - - - - - 12

重要注意事項 - - - - - 13

安裝與爐台接線 - - - - - 14

電磁爐烹煮

電磁爐的好處 - - - - - 15

適用鍋具建議參考 - - - - - 15

操作說明

了解您的新爐具 - - - - - 17

餘熱警示燈 - - - - - 20

為爐具設定程式 - - - - - 20

開關爐台電源 - - - - - 20

調整加熱盤 - - - - - 21

烹飪參考表 - - - - - 22

火力提升功能 - - - - - 24

使用火力提升功能時的限制 - - - - - 24

如何啟動 - - - - - 24

如何解除 - - - - - 24

定時程式功能 - - - - - 25

自動關閉加熱盤電源 - - - - - 25

聯控功能 - - - - - 27

啟用爐台聯動綁定 - - - - - 27

開啟和關閉聯控功能 - - - - - 28

基本設定 - - - - - 29

存取基本設定 - - - - - 30

自動關機功能 - - - - - 31

保養與清潔 - - - - - 32

煮食爐台	32
爐具四周	32
疑難排解	33
爐具運轉期間所聽見的正常噪音	34

客戶服務

貼心提醒	35
------	----

注意：

本公司保留本操作與安裝說明指示手冊中內容的最後解釋權。可在未提出通知的情況下自行變更本用戶手冊。

請詳閱本說明指示。如此方能妥善操作您的爐具。

請妥為收藏本手冊。若將爐具轉讓給他人，請確定連帶附上爐具的文件資料

開箱後請檢查爐具。若發現電磁爐（內嵌式）有目視可見的損傷，則切勿使用。請立即與當地客服或經銷商連絡。

安全指示

- 電磁爐（內嵌式）係設計成僅供家用。請僅將電磁爐用於烹煮食物，爐具應裝設在廚房內。

- 安全操作：

為了安全使用本電器，具有以下情況的成人或兒童不應使用本電器，除非在他們安全責任人的監護或者指導下使用：

- 患有身體、感官或精神疾患
- 缺乏經驗或知識

- 兒童必須在受監督情況下使用，以確保其不會把玩爐具。

- 避免油溫過高：

油溫過高會起火，引發火災！

在以油或奶油烹煮食物時，請確定您持續監控著情況。若油或奶油起火，切勿用水滅火。用鍋蓋或抹布將鍋具蓋住可快速滅火。關閉加熱盤電源。

- 勿加裝額外的計時器或遙控器來控制爐具。

安全指示

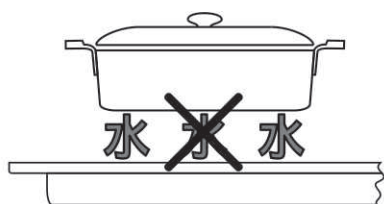

- 注意高溫
燙傷風險！勿碰觸爐具的熱燙區域。必須讓兒童遠離爐具。餘熱警示燈會告訴您加熱盤是否熱燙(請見「餘熱警示燈」一節說明)。

可能起火！切勿將易燃物留在煮食爐台上。

可能起火！若電磁爐下方有抽屜，不應用該抽屜貯放任何易燃物或噴霧類用品。

- 潮濕的加熱盤與鍋底
受傷風險！若鍋底和加熱盤之間有任何液體水分，可能會產生蒸氣壓力。如此，鍋具可能會無預期地彈跳起來。
請確保加熱盤和鍋底乾燥。



- 爐具碎裂
觸電風險！若電磁爐破損或破裂，請將爐具主電源拔除。
連絡當地客服或經銷商。

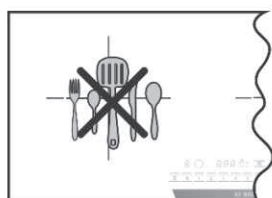

- 加熱盤加熱時無目視指示出現。
燙傷風險！若指示燈無反應，請切斷加熱電源。
並連絡當地客服或經銷商。
- 勿將金屬物品放置在電磁爐上。
燙傷風險！勿將刀子、鍋蓋或其他金屬物在爐台上，其會迅速變得熱燙。

安全指示

■ 冷卻風扇

本電磁爐在下方區域設有風扇。故障風險！若爐台下裝有抽屜，切勿在抽屜中放置小物品或紙張，因為可能在拿取時造成風扇受損，或者影響冷卻系統效能。請注意：抽屜內裝物品和冷卻風扇之間至少應距離2公分。

■ 不當修理

觸電風險！不當修理屬危險之舉。僅可由本公司客服維修部門進行修理動作。

■ 電線

爐具的任何相關作業，包括更換電線，皆須由本公司客服部門執行。爐具電線不可接觸爐具的熱燙區域。爐具的絕緣保護和爐具可能因此受損。本爐具符合現行安全法規與電磁效能法規。然而，配戴心臟起搏器者不應使用本爐具。



無法保證市面上所有此類設備皆符合現行安全法規與電磁效能法規，亦無法保證不會產生危險的干擾問題。配戴其他類型設備者，例如助聽器，亦可能出現不舒服的狀況。

■ 關閉爐具電源

每次使用後，請務必以控制面板的主開關來關閉爐具電源。爐上無鍋具時，切勿等至爐具電源自動關閉。

受損原因



玻璃刮刀



- 鍋底
粗糙的鍋底可能刮傷爐具。

電磁爐電源開啟時，避免長時間乾燒空鍋。如此可能造成受損。
- 熱燙鍋具
勿將熱燙鍋具靠在控制面板、指示燈區上或爐台周圍。
- 鹽、糖和沙粒
鹽、糖和沙粒可能刮傷陶瓷玻璃。切勿倚靠爐台或用爐台做為工作檯。
- 堅硬尖銳物品
堅硬與尖銳物品若落在爐台上，可能造成爐台受損。
- 潑濺出的食物殘渣
糖與其他類似物品可能造成爐台受損。應使用玻璃刮刀將這些物品立即除去。
- 不當的清潔用品
使用不適合的清潔用品會引起金屬變色，而接觸鍋具則會造成磨損。請與本公司客服部門連絡，確認適用的清潔用品。
- 塑膠與鋁箔紙
放在爐台熱燙區域時，鋁箔紙和塑膠容器可能融化。

■ 環保廢棄處理



爐具開箱後請以環保方式處理包裝。

節能建議

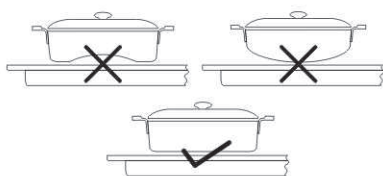

- 使用厚底鍋具。弧底鍋具會增加耗能。
將直尺放在鍋底，如果尺和鍋底之間無縫隙，表示鍋底完全平坦。
- 鍋底直徑應符合加熱盤尺寸。
確認製造商有無指定鍋子的上方口直徑。一般說來，上方口直徑會大於鍋底直徑。
若鍋具直徑不符加熱盤直徑，建議您使用比加熱盤尺寸稍大的鍋具，不然會損失約一半的能源。
- 針對所要烹調的食物份量選擇正確尺寸的鍋具。大鍋但只裝半滿的食物會消耗大量能源。
- 請將鍋子擺在加熱盤上，並蓋上相配的鍋蓋。不用鍋蓋煮食，會消耗大量能源。
- 用少量的水煮食。此舉將可節能並有助於綠色蔬菜保留其維生素礦物質。
- 煮食期間，例如濃湯清湯等菜式，可能會迅速熱起而無任何警示，小心湯汁溢出鍋具。
因此建議您慢慢加熱此類食物，選擇適當的火力程度，並在烹煮前與烹煮期間攪拌內容物。
- 建議您勿將曾經用在瓦斯爐上的鍋壺具用於電磁爐上(火焰可能致使鍋爐具的底部變形)。如欲使用，請檢查底部是否平坦。

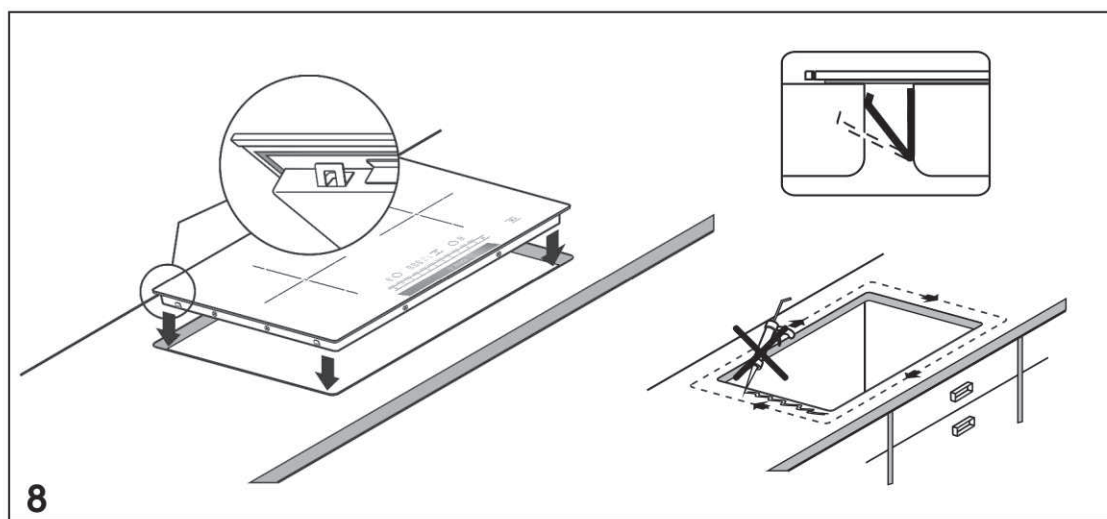
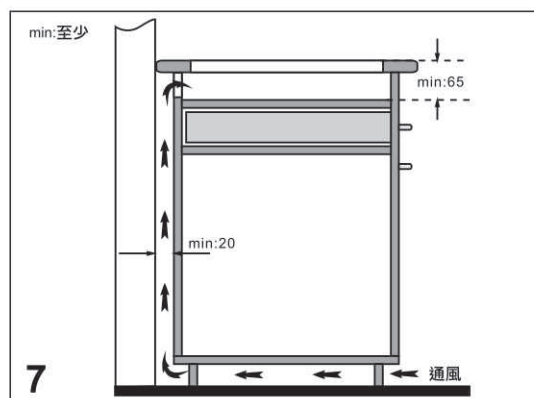
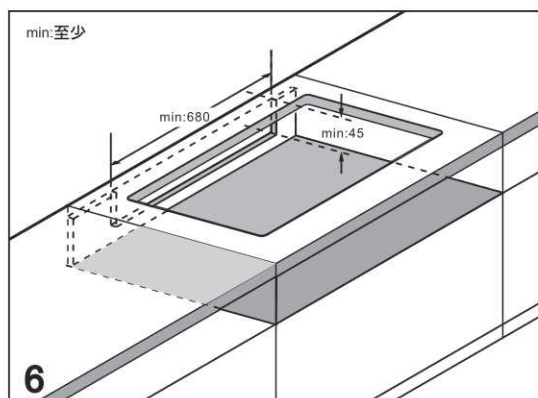
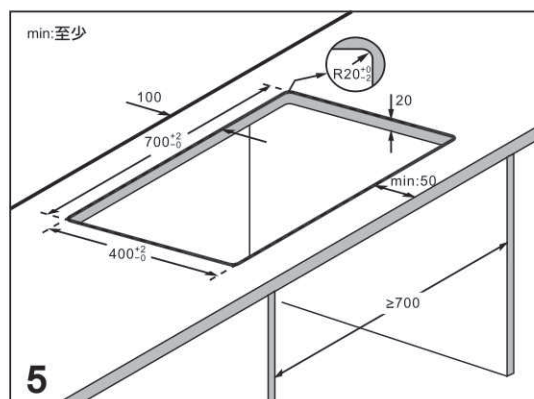
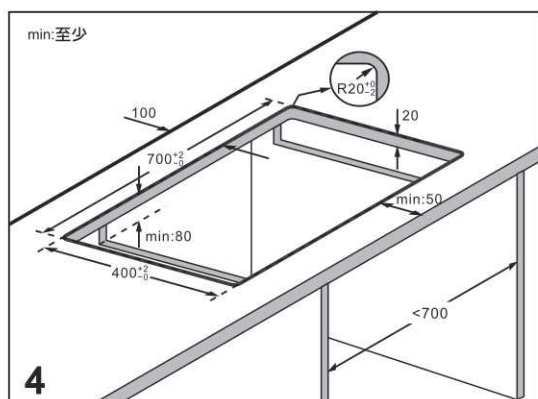
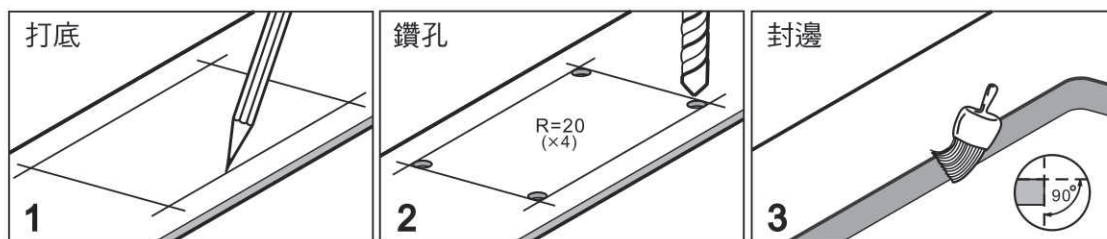

廚具設置

- 請將爐台通風列入考慮：
 - 必須在廚具背部上方區域裁切出一縫隙，寬680mm高45mm (如圖6)。
 - 廚具背部和廚房牆壁必須有20mm寬的間隙(如圖7)。
 - 若爐台安裝在抽屜上方，抽屜和工作檯頂部區域必須有一道65mm的間隙。
- 工作檯必須平坦且呈水平狀。應在安裝爐具前先裁切好縫隙。清除所有碎屑，碎屑會影響電子元件的運作。裁切完完成時，應再次檢查廚具的穩定性。
- 應替經裁切的表面封邊，如此方能耐熱且不會在遇濕氣時膨脹隆起。
- 裝入爐具的廚具必須能耐熱達攝氏90度。
- 縫隙和側牆之間的間隙必須至少為40mm。不建議將爐具放在兩道側牆之間，但若非得如此，一邊的牆處亦應至少留有200mm的間隙。
- 若電磁爐安裝在消毒器上，從工作檯頂部到消毒器頂部至少要有70 mm的間隙。
- 若電磁爐未連同消毒器一起安裝，或安裝在抽屜上方，則爐台周圍的工作檯厚度必須至少有20mm。
- 若廚具的內寬度少於700mm，必須在側牆上做出一道從爐台頂部算起長80mm的裁切 (圖4)。
- 因為電磁爐下配有密封條，所以不需要使用其他材料密封電磁爐與爐台 (如圖8)。

重要注意事項

- 僅有根據安裝指示正確執行爐台的技術安裝，方能保障爐具的使用安全。安裝技師應為因不正確安裝而起的任何損失而負責。
- 僅有認證合格的技師可為爐具接通電力。必須按電力供應商所提出的指南行事。
- 爐具使用時必須有安全的接地措施。
- 雖然以下的情況發生機率很小，但未接地或不正確的安裝都將可能導致嚴重損害。
- 製造商不承擔因不正確電力安裝所引起的任何故障或受損責任。
- 電線必須位於不會觸及爐具任何熱燙零件的位置處。
- 請勿將電磁爐安裝於電冰箱，洗衣機或是其他同類廚具的上方。
- 對該產品內部設備的任何更改都必須由博世家電客戶服務中心或其授權的服務人員進行。

安裝與爐台接線

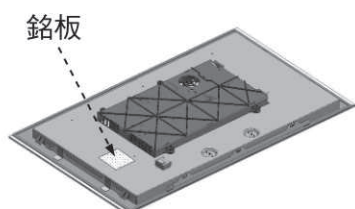

接線圖

220V-240V~50/60HZ



- 電壓資訊請見銘板 (如圖示)。
- 接線圖 (如圖示)
 - 1.棕色
 - 2.藍色
 - 3.綠色與黃色
- 此爐具所使用之用電回路 (電路、插座和保險絲或是無熔絲開關) 不可小於16A。
- 電源線應連接至正確的插座。
- 安裝期間請勿纏繞電線，請勿將電線繞過尖銳邊緣。
- 拆除爐台

拔除爐具的電源。
從下方將爐台推出。

電磁爐烹煮的好處

- 與傳統加熱法相較，電磁爐烹煮係與直接在鍋中所產生之熱度輻射變化有關。因此，電磁爐烹煮具有許多好處：
 - 煎煮炒炸更快速；因為鍋具直接受熱。
 - 減少能源消耗。
 - 更乾淨且更易於使用；潑濺出的食物不會在爐台上燒得太焦。
 - 煮食的控制度與安全性；只要一啟動操作控制，即能供電給爐具或切斷熱度。若在關閉電源前移開鍋具，電磁爐加熱盤會停止供給熱度。

適用鍋具建議參考

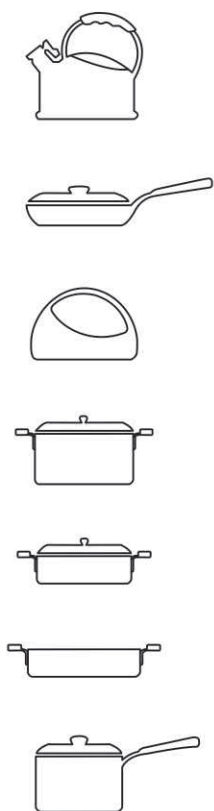

- 只有強磁類鍋具是唯一適用於電磁爐烹煮的鍋具(推薦如圖鍋具)。不大於26cm，左加熱盤鍋具底部直徑不小於14cm，右加熱盤不小於10cm，這與鍋具底部的材料有關，強磁鍋具多以下列材質製成：
 - 外覆琺瑯的鋼材
 - 鑄鐵
 - 以不鏽鋼製成、特別設計用於電磁爐烹煮的鍋具。
- 供電磁爐烹煮使用的特殊鍋具
即使鍋底非完全強磁性，但仍可用於電磁爐烹煮的其他類型特殊鍋具。請檢查鍋底直徑，其可能影響鍋具的偵測感應和煮食結果。
- 使用磁鐵檢查鍋具
欲查知鍋具是否適用，請檢查其是否能吸引磁鐵。製造商通常會表明其鍋具是否適用於電磁爐烹煮。



適用鍋具建議參考

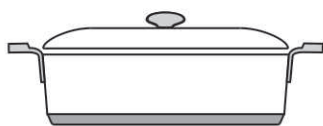

- 不適用的鍋具。切勿使用下列材質製成的鍋具：
 - 標準、高品質鋼
 - 玻璃
 - 陶質
 - 銅
 - 鋁

- 鍋底特性
鍋底特性會影響煮食的加熱平均度。
用熱擴散材質的平底鍋熱量比較均勻分配，省時省電。

- 爐上無鍋或鍋具尺寸不對
若加熱盤上無鍋具，或鍋具並非以適用材質所製成，或尺寸不當，加熱盤指示燈上的熱度設定將閃動。
將適用鍋具放在加熱盤上，讓警示燈停止閃動。若延誤超過90秒，加熱盤電源會自動關閉。

- 空鍋乾燒或薄底鍋
勿加熱空鍋，勿使用薄底鍋。雖然您的爐具備有內部安全系統，但空鍋具會迅速變熱，致使「自動關閉」功能沒有時間反應而即達非常高溫。鍋底可能融化並損及爐台的玻璃表面。若發生此情況，請勿觸碰鍋具並關閉加熱盤電源。若爐具在冷卻後無法作用，請連絡本公司當地的客服中心或經銷商。

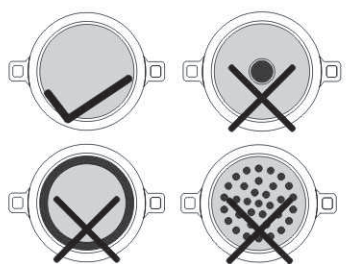

● 可吸引磁鐵範圍 ● 不可吸引磁鐵範圍

- 鍋具感應偵測
每個電磁爐皆有鍋具感應偵測，它們都有最小直徑的需求，此需求可能因鍋具材質不同而有所變化。因此建議您使用符合電磁爐直徑的鍋具。對於有些鍋具，鍋底材料並非處處具有磁性，請用包裝中所附的磁鐵來確定鍋具實際具有磁性的尺寸滿足本說書中提及的要求。

了解您的新爐具

■ 產品上方視圖

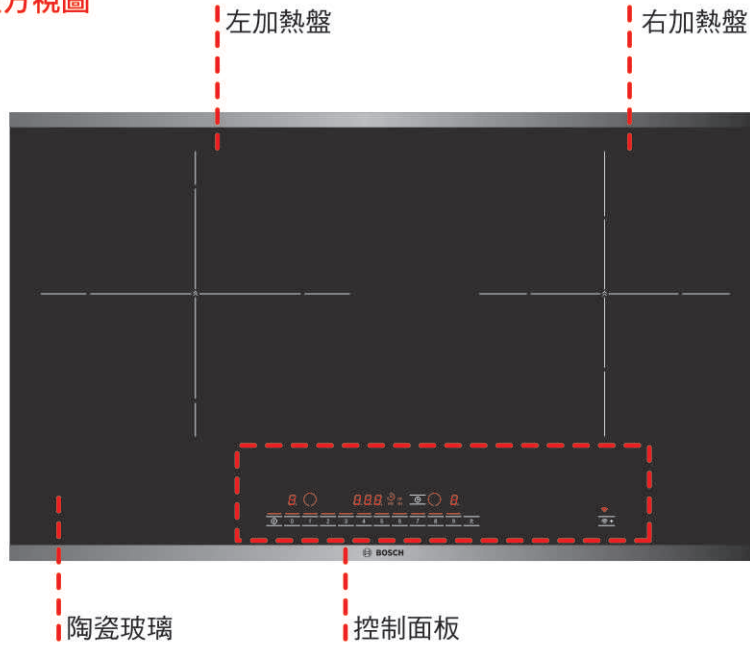

■ 控制面板

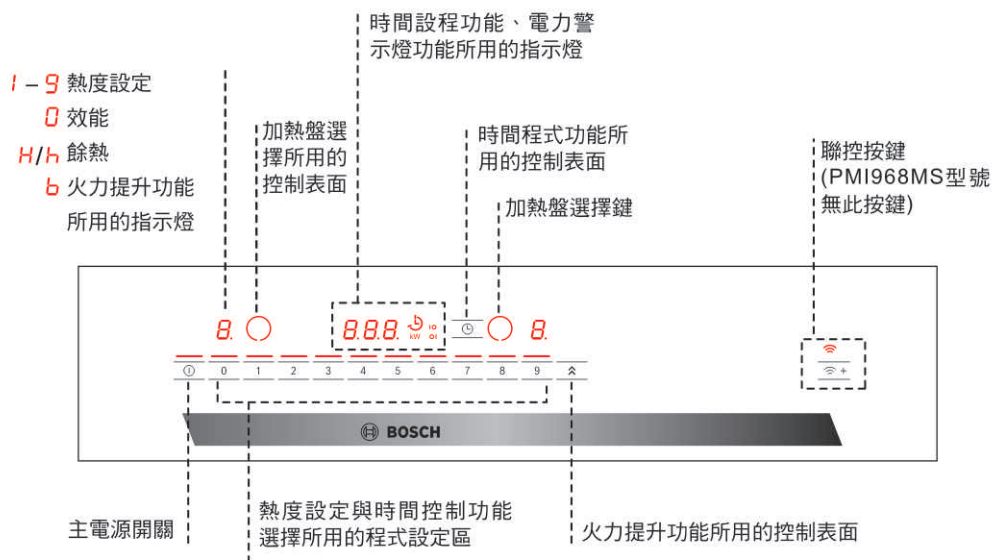

了解您的新爐具

■ 加熱盤

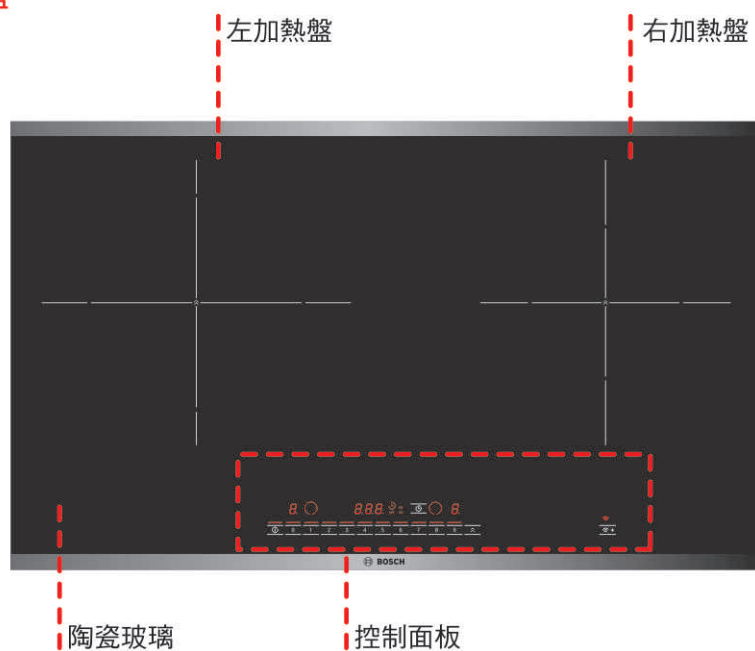

■ 烹煮區

本爐具具有兩個加熱盤。

■ 有效烹煮區

連續的十字型圖樣代表可進行電磁烹煮的區域。

■ 中心定位

根據十字的延長線可判斷鍋具是否已放置在中心位置上。

請僅使用適於電磁爐烹煮的鍋具，詳情請見「適用鍋具建議參考」該節內容。

了解您的新爐具

規格	產品代碼	PMI968MS PMI723BHK
產品外觀		
型號		CS35-PMI968TI (黑色) CS35-PMI723BTI (白色)
電壓		220 V – 240 V~
頻率		50/60 Hz
左爐功率 (kW)		3.3 (額定功率)
右爐功率 (kW)		1.8 (額定功率)
電磁總額定功率 (kW)		3.6
尺寸 (寬 x 深 x 高) mm		760 x 450 x 55.9
高於安裝桌的高度 mm		6
切出尺寸 (寬 x 深) mm		700 x 400 Fillet 4 x R 20
安裝桌的最小厚度 mm		20
安裝方式		EasyFix™ 彈簧夾扣式
淨重 (kg)		8.9
毛重 (kg)		12
面板		整片式陶瓷玻璃

餘熱警示燈

- 爐具針對每個加熱板皆備有餘熱警示燈，以顯示哪邊加熱盤依舊熱燙。避免在警示燈亮起時碰觸加熱盤。

雖然爐台電源已關閉，但警示燈會在加熱盤依舊熱燙的同時維持亮起。

在關閉加熱盤電源前移走鍋具時，**H/h** 指示燈和所選的熱度設定將會交替顯示。溫度很高時會顯示 **H**，一段時間後會顯示 **h**，表示溫度已經比先前有所降低，直到電磁爐完全冷卻，餘熱顯示燈才會完全熄滅。

為爐具設定程式

開關爐具電源

- 使用主開關來開關爐具的電源。
- 開啟爐具電源

輕觸 **⓪** 符號。會有一聲嗶聲響起。

主開關上方的警示燈和加熱盤警示燈會亮起。爐具已可使用。

- 關閉爐具電源

輕觸 **⓪** 符號至主電源上方的指示燈和加熱盤指示燈熄滅。所有加熱盤電源皆會關閉。餘熱警示燈會保持亮起，直到加熱盤充分冷卻為止。

- 注意

在所有加熱盤經過所設定的一段時間而自動關閉電源後，爐具會自動關閉電源。

調整加熱盤

- 利用符號1至9，選擇所需的熱度設定。

熱度設定1 = 最小火

熱度設定9 = 最大火

調整火力熱度設定：

1. 輕壓電磁爐上的選擇按鍵， 符號。

 指示燈會亮起。

2. 在接下來的10秒內，輕壓符號以取得所需的熱度設定。根據所選擇的熱度設定，功率 (千瓦) 會同時顯示在功率指示區內供您參考。

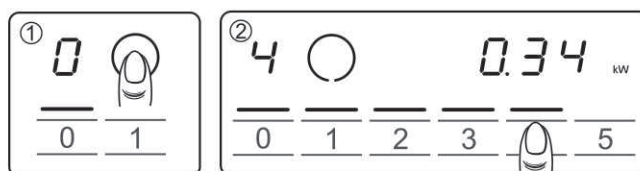

3. 變更熱度設定：

選擇加熱盤並輕壓符號以選擇所需的熱度設定。細長指示燈將逐步亮起至所選的火力層級。同時，對應功率瓦數也會在功率指示區內顯示10秒。

警告：若電磁爐加熱盤上未放置鍋具，所選的熱度設定將閃動。

- 關閉加熱盤電源

選擇加入盤並輕壓符號選擇熱度設定  。

加熱盤已關閉，餘熱指示燈將亮起。

烹飪參考表

■ 下表提出一些烹飪範例。

煮食時間依所烹煮之食物的種類、重量和材質而定。因此，結果可能有所不同。我們建議先以熱度設定9或火力提升功能來預熱，然後再使用下列設定。

	預熱後的慢煮程度	烹煮時間，分鐘
融解**		
巧克力、奶油、蜂蜜	1-2	-
吉利丁	1-2	-
加熱和保溫***		
蔬菜和豆類濃湯 (例如扁豆)	1-2	-
牛奶**	1-2	-
水煮香腸**	3-4	-
解凍和加熱		
冷動菠菜	2-3	5-10分鐘
冷凍菜燉牛肉	2-3	20-30分鐘
燉、低溫煮滾		
馬鈴薯餃	4-5*	20-30分鐘
魚	4-5*	10-15分鐘
白醬，例如義式白醬	1-2	3-6分鐘
乳狀醬，例如蛋黃醬、荷蘭醬	3-4	8-12分鐘
煮滾、蒸、嫩煎		
米飯 (加兩倍水)	2-3	15-30分鐘
米布丁	2-3	25-35分鐘
馬鈴薯 (帶皮)	4-5	25-30分鐘
馬鈴薯 (去皮以鹽水煮)	4-5	15-25分鐘
義大利麵	6-7*	6-10分鐘
濃湯、清湯	3-4	15-60分鐘
蔬菜 (新鮮)	2-3	10-20分鐘
蔬菜 (冷凍)	3-4	7-20分鐘
濃湯 (用壓力鍋煮)	4-5	-
烤		
肉片刷上醬油	4-5	50-60分鐘
肉類濃湯	4-5	60-100分鐘
菜燉牛肉	3-4	50-60分鐘

烹飪參考表

	預熱後的慢煮程度	烹煮時間，分鐘
鍋煎		
里肌肉，裹或不裹酥皮或麵包粉外層	6-7	6-10分鐘
冷凍里肌肉	6-7	8-12分鐘
排骨，裹或不裹酥皮或麵包粉	6-7	8-12分鐘
牛排 (3公分厚)	7-8	8-12分鐘
胸肉 (2公分厚)	5-6	10-20分鐘
胸肉 (冷凍)	5-6	10-30分鐘
全魚或魚片 (不裹麵包粉)	5-6	8-20分鐘
全魚或魚片 (裹粉)	6-7	8-20分鐘
冷凍炸魚，例如魚柳條	6-8	8-12分鐘
蝦蟹	7-8	4-10分鐘
冷凍餐點，例如嫩煎	6-7	6-10分鐘
鬆餅	6-7	一塊一塊煎
蛋捲	3-4	一份一份煎
炒蛋	5-6	3-6分鐘
炸** (每份150-200克，用1-2公升油)		
冷凍食品，例如薯片、雞塊	8-9	分批炸
冷凍丸子	7-8	
餃子	7-8	
肉，例如切塊雞肉	6-7	
魚 (裹粉或裹麵糊)	6-7	
綠色蔬菜、磨菇 (裹粉或裹麵糊， 例如磨菇)	6-7	
甜麵糰點心，例如甜甜圈、 水果天婦羅	4-5	

* 加蓋預熱，溫度到達建議程度再取下蓋子

** 不要加蓋

*** 不要預熱

火力提升功能

利用本功能可比使用 **9** 火力值更快加熱鍋中的食材。本功能允許您提高使用中加熱盤的最大火力程度。

使用火力提升功能時的限制

- 所有加熱盤皆具此功能。
火力提升功能需在其他加熱盤時不使用時方發揮作用(請見圖示)。
舉例而言，若您想在1號加熱盤上啟動本功能，必須將2號加熱盤關閉，反之亦然。若該加熱盤未關閉，加熱盤警示燈中的文字 **b** 和加熱設定 **9** 將會交替閃動；接著會恢復成熱度設定 **9** 而不啟動本功能。

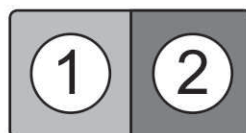

如何啟動

- 請按下列步驟行事：
 1. 選擇所需要使用的加熱盤。
 2. 輕按提升 **^** 符號。藉由功率指示區，我們可以得知火力提升功能的功率 (千瓦)。





如何解除

- 在選擇加熱盤後，有兩種方式可解除本功能：
 1. 在程式設定區中選擇較低的熱度設定，細長警示燈會一步一步降至所選的熱度設定。
 2. 或輕按提升 **^** 符號，熱度設定會降至 **9**。

定時程式功能

可使用本功能來自動關閉加熱盤電源。

自動關閉加熱盤電源

- 輸入加熱盤的定時時間。加熱盤會在所設時間結束後，自動關閉電源。
- 爐台電源必須開啟。
 1. 選擇加熱盤，爐台會顯示出所需的熱度設定和對應功率 (千瓦)。然後輕按  符號，功率 (千瓦) 訊息會在選定計時器時消失。
 和  警示燈會在定時程式功能出現時亮起。
警示燈  表示左側的計時器已啟動並已選定。警示燈  則代表右側的計時器。

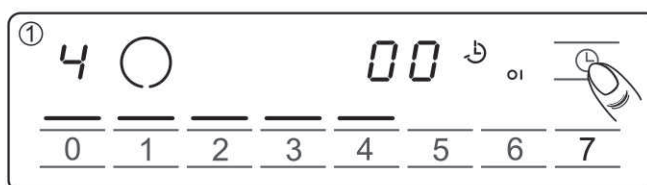

2. 在程式設定區中選擇所需的烹煮時間。
在對應數字來設定所需的烹飪時間。(時間單位為分鐘)。

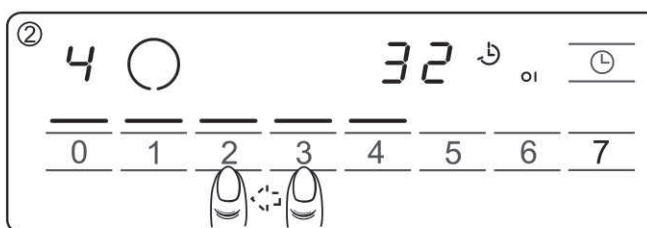



- 數秒後，設定好的時間將開始倒數。

自動關閉加熱盤電源

- 所選加熱盤的烹煮時間將出現在顯示螢幕上。
- 當左右兩個加熱盤都被選用時，則在時間選後10秒，較短的那個時間會出現在定時程式功能顯示螢幕上。
- 可多次按下  符號來檢查並修改所選加熱盤的烹煮時間。

- 一旦時間結束時

加熱盤會在設定的時間結束時自動關閉電源。警示嗶聲會響起。

加熱盤上會出現  字樣，而定時程式功能顯示螢幕上則會出現  字樣。

輕按  符號時，指示燈會熄滅而警示嗶聲會停止。



- 修正時間

選擇加熱盤並輕按  符號。

可利用程式設定區來修改烹煮時間。

- 取消自動關閉功能

選擇加熱盤並輕按  符號。

然後在程式設定區中時間選擇 。指示燈 ( 或 ) 將熄滅。

- 建議與警告

選擇加熱盤並輕按  計時器鍵，檢查剩餘的烹煮時間。

可設定任何烹煮時間最多達99分鐘。電源關閉後，定時程式功能即關閉。





聯控功能

- 聯控功能僅適用於PMI723BHK，其他機型請跳過此說明。
- 本機具有聯控功能，同樣具有聯控功能的抽油煙機，可在烹飪時根據爐具的啟動關閉、加熱程度而自動隨之啟動關閉，特定抽油煙機甚至能調整風量大小。
- 注意：本說明書僅以同品牌的單一類別抽油煙機做為示範說明。因抽油煙機品牌型號各有不同，聯控功能可能有所不同（具體詳情請參考對應抽油煙機之說明書）。

啟動爐台聯控綁定

- 首次啟動：「爐台聯控」模式：

注意：須先確定本爐具與同樣具有聯控功能的抽油煙機皆安裝妥當並接通電源。

1. 長按抽油煙機  鍵3秒。抽油煙機  指示燈閃動，並發出「滴滴滴」三聲響聲，代表等待綁定。
2. 打開爐具，長按  鍵至進入 **c2** 交替閃動的設定模式，長按  鍵8秒左右，直至爐具發出「滴滴滴」，表示爐具設定完成；
3. 待抽油煙機出現一聲長響後，代表綁定成功，此時進入爐具與抽油煙機的聯控功能，顯示區閃動「**c2**」。
4. 關閉爐具，再次啟動，「**c2**」不再顯示，此時進入聯控功能的爐具已可使用。

- 注意：

1. 聯控功能執行時，若突然停電或爐具突然斷電，聯控功能與綁定設定在電源再度接通後依舊維持不變。
2. 更換新抽油煙機後，請依上列步驟重新設定，即可與新抽油煙機綁定。

開啟和關閉聯控功能

■ 開啟聯控功能：

完成綁定後，只要聯控功能未關閉，每次打開電磁爐時皆可直接進入聯控模式，聯控顯示紅燈會亮起。

開啟聯控功能後，抽油煙機將隨爐具啟動而自動啟動，在煮食結束而爐具關閉後，抽油煙機將從高速轉為低速，並在三分鐘後結束作業。

■ 關閉聯控功能：

開機後，按下  鍵已關閉聯控功能。爐具信號斷開，聯控顯示紅燈關閉。須以手動操作方能開啟關閉抽油煙機。

基本設定

- 本爐具備有多種基本設定。其中某些設定可接受修改變更。

<p>c2</p>	<p>撤銷警示嗶聲 短嗶聲，確認已按壓符號鍵 或長嗶聲，警告使用者進行了不正確的操作。</p>	<p>0 代表解除大部分的嗶聲 1 代表解除某些嗶聲 2 代表所有嗶聲皆啟動*</p>
<p>c5</p>	<p>加熱盤自動關閉電源功能 加熱盤在計時器所設定的時間結束後，永遠會自動關閉電源。</p>	<p>0 代表解除自動關閉電源功能* 1 分鐘 = 最短時間 99 分鐘 = 最長時間</p>
<p>c6</p>	<p>定時程式功能期間的警報 一旦為了讓某區域自動關閉電源並以計時器所設定的時間結束，即會出現警報聲。</p>	<p>1 10秒* 2 30秒 3 1分鐘</p>
<p>c7</p>	<p>火力管理功能 本功能限制爐具的總電源火力。 爐具的火力設定等級有3個。 原廠預設火力最大值3500W。</p>	<p>0 = 預設值，總功率3500W* 1 = 1000 W 2 = 2000 W 3 = 3000 W</p>
<p>c0</p>	<p>恢復爐具預設值設定 清除所有客制化設定</p>	<p>0 客制化設定 1 恢復預設值設定*</p>

* 基本設定

基本設定

存取基本設定

- 請按下列步驟操作

1. 利用主開關開啟爐具電源。
2. 在接下來的10秒內輕按  符號，直到嗶聲響起確認，**c/2**字樣會在程式設定區左手側的加熱盤顯示螢幕上亮起 (請見圖示)。

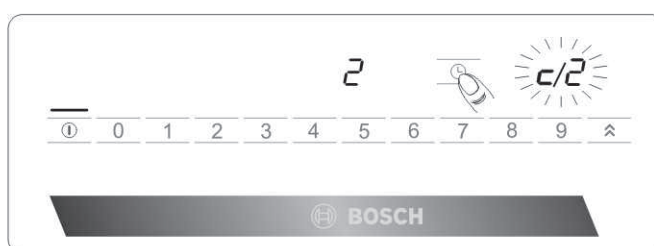

- 選擇所需的設定

3. 多次按下  符號，可在各基本設定項目之間切換，直至所需的功能顯示為止。
4. 使用可編程區選擇所需的功能。新設定會出現在時間程式設定功能顯示螢幕上。

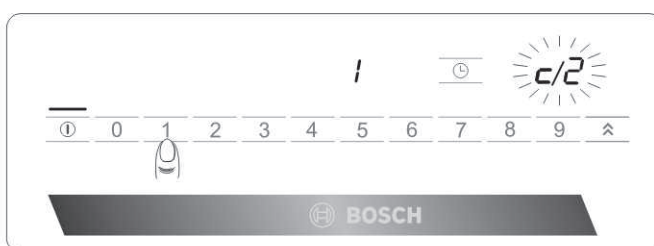

5. 再次輕按並按住  符號超過4秒鐘，直到嗶聲響起確認為止。設定已正確儲存。

自動關機功能

- 若長時間使用加熱盤而未進行任何更動，則會啟動自動關機功能 (取決於熱度設定，時間從1至2小時不等)。

加熱盤停止加熱。

指示燈 **F**/**B** 和餘熱警示燈 **H**/**h** 會在加熱盤顯示螢幕上交替閃動。

當任何按鍵被按下時，顯示燈熄滅。電磁爐可使用。

保養和清潔

煮食爐台

本節所提供的建議和警告，目的在於協助您清潔並將您的爐具維持為最好狀態。

■ 清潔

每次使用後請清潔爐具。如此可避免潑濺物燒焦。

- 僅使用建議用來清理爐具的清潔用品。請按產品包裝上所提供的指示行事。
- 切勿使用：
 - 磨蝕性產品。
 - 過強的清潔用品，例如去汙劑或烤箱清潔劑。
 - 噴霧。
 - 可刮擦的海綿。
 - 高壓清潔機或蒸汽清潔機。

■ 玻璃刮刀

用玻璃刮刀去除頑垢。

1. 把刮刀護套拿下。
2. 用刀片清潔爐台表面。

勿使用刮刀套來清潔爐台表面，此舉可能刮傷表面。

玻璃刮刀

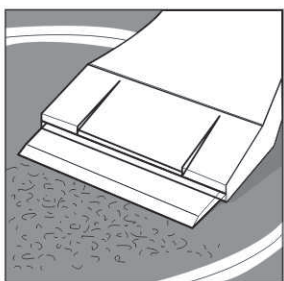

刀片非常鋒利。小心割傷風險。不使用時請妥善保護刀片。

爐具四周

- 為保護爐台周圍無損，請按下列建議行事：
 - 僅使用溫水搭配些許肥皂進行清潔。
 - 切勿使用鋒利或磨蝕性產品。
 - 勿使用玻璃刮刀。

疑難排解

- 故障現象通常乃因小問題而起。在與本公司客服連絡前，請先確定您已詳閱下列建議與警語。

螢幕顯示	故障現象	採取措施
無	電力供應中斷。 爐具接線不正確。 電子系統故障。	用其他電子器材來檢查是否停電。 檢查爐具的電力接線是否正確。 若上列檢查皆未解決故障現象，請連絡本公司客服部門。
E 閃動	控制面板潮濕或 上有物品	擦乾控制面板區或把物品拿開。
E 數字/ d + 數字/ e + 數字/	電子系統故障	切斷爐具的主電源。再次通電前請等待數秒鐘。 若指示燈持續出現，請通知客服。
F0/F9	系統內部故障	切斷爐具的主電源。再次通電前請等待數秒鐘。 若指示燈持續出現，請通知客服。
F2	電子系統過熱，而 對應的加熱盤電源 已關閉	等待至電子系統充分冷卻。然後輕按爐台上的任何符號。若指示燈持續出現，請通知客服。
F4	電子系統過熱，所 有加熱盤電源皆已 關閉。	等待至電子系統充分冷卻。然後輕按爐台上的任何符號。若指示燈持續出現，請通知客服。
U1	供電電壓不正確， 超出正常運作限值。	請連絡當地電力公司。
U2/U3	加熱盤過熱且加熱盤 電源已關閉，以便保 護爐具。	重新開啟爐台電源前，請等待至電子系統充分冷卻。

請勿將熱鍋具放置在控制面板上。

爐具運轉期間所聽到的 正常噪音

電磁爐加熱技術係以建立能在鍋底直接產生熱度的感應電磁場為基礎。根據鍋具的結構，感應電磁場可能產生如下詳述的特定噪音或震動：

- 低嗡嗡聲，類似變壓器
在以大火烹煮時會產生這種噪音。從煮食爐台移轉至鍋具的能源量致使噪音產生。此噪音會在火力減小時消失或減少。
- 低哨聲
空鍋時會產生出這種噪音。只要在鍋中加入食物或水，噪音立即消失。
- 嘶嘶聲
這種噪音是由以不同疊製原料製成之鍋具所產生的。不同疊製原料的接觸面震動引起噪音。此噪音來自於鍋具。可能因食物量和烹煮方法的不同而有所變化。
- 尖哨聲
此噪音多數是由以不同疊製原料製成之鍋具所產生的，只要以大火加熱鍋具且同時使用兩個加熱盤就會出現。只要減小火力，此哨聲就會消失或減少。
- 來自風扇的噪音
要讓電子系統運作得宜，爐台必須在受控溫度下運轉。為達此目的，爐台設有風扇，會在偵測到使用不同火力的每種溫度後運轉。在爐具電源關閉後，若測得的溫度依舊太高，風扇也會繼續轉動。本節所述的噪音狀況皆屬正常現象。其為電磁爐電磁加熱技術的一部分，不代表有故障問題。

貼心提醒

- 只有經專業訓練且具爐具維修保養資格的認證技師方可進行爐具的維修作業。其他人士不應對爐具進行維修，以避免嚴重後果。
- 爐具無法正確運作時，在連絡本公司客服部門前，請先參考「疑難排解」一節內容。若技師前往府上且發現爐具並無問題，即使是在保固期間，您亦得支付相關成本。
- 若您找不到能解決問題的方案，請關閉爐具電源，並與本公司的客戶服務中心連絡。
- 您與本公司客服連絡時，請說明產品編號(E編號)、製造日期(FD)和序號(Serial編號)。這些資料有助於我們提供更好的服務並為您省下不必要的成本。

您可在電磁爐銘板上找到這些資料，如下圖所示。

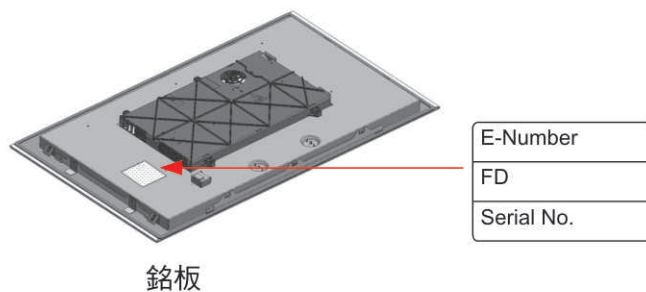

資料編號: 9001087263

版本: 01

保固：本爐具保固條件係依銷售國當地代表之定義而行。您可向爐具經銷商取得保固條件相關細節內容。本保固條件規定，欲提出任何申訴求償時，必須一併提出銷售單或收據。

