

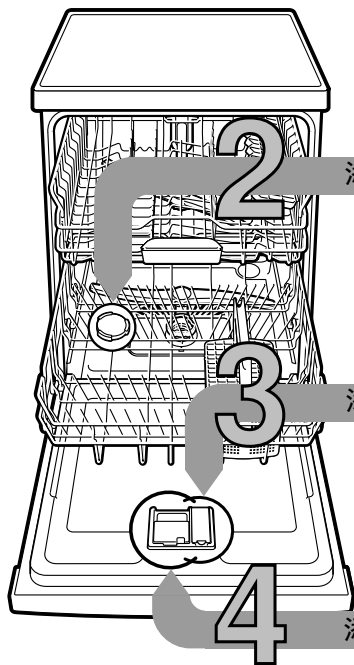

簡要方便
操作洗碗機的主要
說明...
但第一次使用前，
請仍仔細閱讀安裝
和使用說明書！

1



添加軟化鹽

添加光潔劑

添加洗滌劑

設定水質軟化裝置*

向自來水
公司詢問水硬
度值且填入...

| 水質硬度值 °dH | 硬度範圍 | mmol/l | 設定值 |
|--------------|------|---------|-------|
| 0-6 | 軟 | 0-1.1 | 0-6 |
| 7-8 | 軟 | 1.2-1.4 | 7-8 |
| 9-10 | 中 | 1.5-1.8 | 9-10 |
| 11-12 | 中 | 1.9-2.1 | 11-12 |
| 13-16 | 中 | 2.2-2.9 | 13-16 |
| 17-21 | 硬 | 3.0-3.7 | 17-21 |
| 22-30 | 硬 | 3.8-5.4 | 22-30 |
| 31-50 | 硬 | 5.5-8.9 | 31-50 |

* 只有在第一
次洗滌或者
以前水質發
生變化時

很快就解決了...

然後這樣設定

- 打開機器門
 - 打開電源開關
 - 按下資訊鍵 3 秒，直到在上部顯示視窗
中出現以下文本：
使用 <> 翻頁
使用 - + 進行設置
設置 3 秒離開。
 - 一直按 > 鍵，直到在上部顯示視窗中顯示
水質硬度。
 - 使用設置鍵 + - 進行設置。
 - 按下資訊鍵 3 秒。
- 新設定值已由機器儲存。

可溶解石灰質 (設定值為“0”時，便不需要！) ...

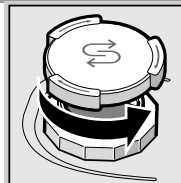

將蓋子旋開。

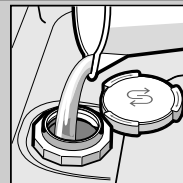
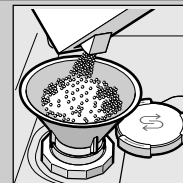
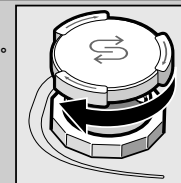
只有在第一次洗
碗以前，軟化鹽
槽需要用水倒滿。添加軟化鹽
(切勿添加洗滌劑！)。將蓋子關上。
立即開始洗碗。

使餐具光潔明亮...

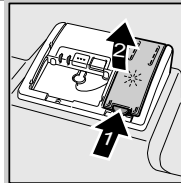
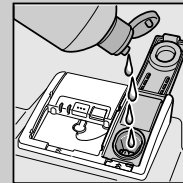
按下標記 1，
提升蓋子。

倒入光潔劑

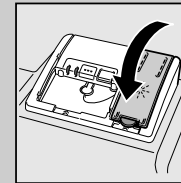
將蓋子關上。
咔嚓！

髒污程度高，洗滌劑量變大...

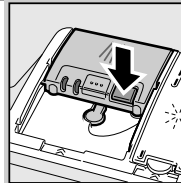
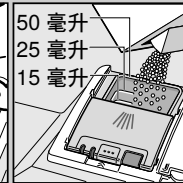
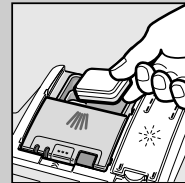
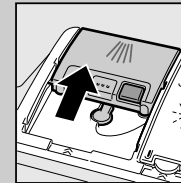
需要時打開蓋子
(觸按按鈕)。注意，多效合一產
品不適用於所有洗滌
程序，請遵守生
產廠家的說明。洗滌劑只要倒入乾
燥的洗滌劑槽中。推入以關上蓋
子再按壓，
會發出撲通聲！

5

開機

6

選擇洗程



啟動洗程，開始了吧...

7

關機，一切準備好了...

8

洗衣程式概覽

本一覽表列舉所有可能會出現的洗滌程序，適於您機型的程序，請參考機器操作面板。
洗滌資料為依據歐洲標準 EN 50242 測得的實驗室測量值。與實際使用中的情形可能會有差異
* 只有標準餐具量的一半
** 不適用於夜間使用的程式：
延長執行時間，非常安靜。

| | 自動 65° / 75° auto | 自動 45° / 65° auto | 快速 60° | Eco 50° | 自動 35° / 45° auto | 玻璃 40° | 夜間 ** night | 快速 45° | 預沖洗 |
|------------|-----------------------------|-----------------------------|---------------|----------------|-----------------------------|---------------|--------------------|---------------|---------|
| 時間計小時：分鐘 | 2:20 - 2:50 | 2:05 - 3:15 | 2:45 | 3:00 | 1:30 - 1:50 | 1:50 | 4:00 | 0:45 * | 0:15 |
| 用電量以千瓦/小時計 | 1,55 - 1,85 | 1,15 - 1,85 | 1,75 | 1,30 | 0,80 - 0,95 | 1,05 | 1,09 | 0,90 | 0,05 |
| 用水量以公升計 | 11 - 15 | 7 - 18 | 13 | 9,5 | 10 - 15 | 11 - 14 | 10 | 10 | 4 |

維護與保養

濾塞

...檢查，必要時應清理。

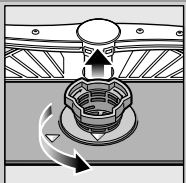

轉動過濾裝置圓筒，取出過濾裝置 ...

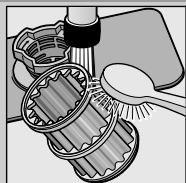

在流動水下沖洗 ...

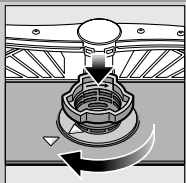

裝上 ...

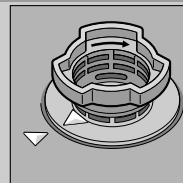

將過濾裝置旋緊，注意標記！

清理排水幫浦

- 拔出電源插頭。
- 拿出濾塞且將水汲出。
- 按下蓋罩 (A)。
- 檢查葉輪部位有沒有雜質。
- 將蓋罩插入好到發出啣合聲為止 (B)。
- 裝上濾塞。

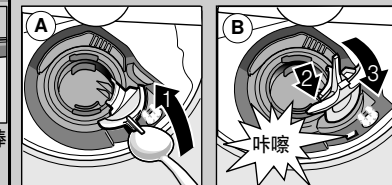

沖水棒

...去除堵塞物、沉澱物

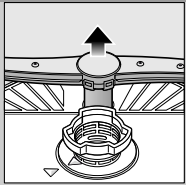

將下沖水棒向上拉 ...

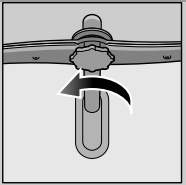

旋下上沖水棒 ...

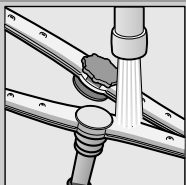

在流動水下 (必要時可用牙籤) 清理噴孔 ...

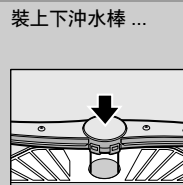

裝上下沖水棒 ...

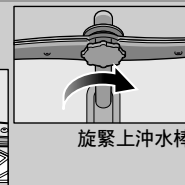



旋緊上沖水棒

自行解除小故障 ...

... 因為自己動手很值得！

參閱使用說明書以了解更多相關說明

| 故障 | 可能的原因 | 解除故障 |
|---|-----------------------|--|
| “E:18”/“  ” 指示燈亮起 | 進水管配件夾住或沉積石灰質 | <ul style="list-style-type: none"> ▶ 打開進水管配件。 ▶ 1. 旋下進水管，2. 清理進水管中的濾網，3. 進水水龍頭打開時，水流量應該至少為10公升/分鐘。流量比較低時，應更換進水管配件。 ▶ 鋪設進水管時，不要出現彎折部位。 |
| 顯示“E:22” | 濾塞髒污或堵塞 | <ul style="list-style-type: none"> ▶ 清理濾塞(參見以上說明)。 |
| “E:24” 和 “  ” 指示燈亮起* | 排水管堵塞或彎折 未安裝排水幫浦蓋罩 | <ul style="list-style-type: none"> ▶ 鋪設進水管時，不要出現彎折部位。 ▶ 安裝蓋罩 (參見以上說明)。 |
| “E:25” 和 “  ” 指示燈亮起* | 排水幫浦堵塞 | <ul style="list-style-type: none"> ▶ 清理排水幫浦 (參見以上說明)。 |
| 其它故障指示燈 “E:XX” 亮起 | 機器發生技術故障 | <ul style="list-style-type: none"> ▶ 聯絡廠商客戶服務部 (告知故障指示)。 ▶ 拔掉機器電源。 |
| 機器內還留有殘餘水 | 洗碗程序尚未結束 | <ul style="list-style-type: none"> ▶ 開機再開機或者終止程序 (參閱終止程序的說明)。 |

| | | |
|----------|-----------------------------------|---|
| 刀叉筷匙上有鏽痕 | 刀叉筷匙無抗鏽性 硬質刀刃比較容易生鏽 其它來源的鏽痕 | <ul style="list-style-type: none"> ▶ 使用適合在洗碗機中洗滌的刀叉筷匙。 ▶ 切勿在洗碗機中洗滌會生鏽的餐具。 |
|----------|-----------------------------------|---|

| 故障 | 可能的原因 | 解除故障 |
|---------------|---|---|
| 餐具未洗乾淨 | 餐具互相套疊在一起 | <ul style="list-style-type: none"> ▶ 餐具應單獨擺放，不要互相套疊在一起。 |
| 餐具上留有沙子或砂粒的污漬 | 洗滌劑量不足 洗滌選擇不當 沖水棒噴水孔堵塞 濾網髒污，未固定好 沖水棒受阻礙 | <ul style="list-style-type: none"> ▶ 遵守生產廠家(洗滌劑)的說明。 ▶ 選擇比較強力的洗滌。 ▶ 清理沖水棒(參見以上說明)。 ▶ 清理濾塞(參見以上說明)。 ▶ 擺放餐具時，應注意沖水棒轉動不受阻礙。 |

| | | |
|-----------------------------|----------------------------------|---|
| 斑點及條痕 | 光潔劑釋放值設定太高/太低 | <ul style="list-style-type: none"> ▶ 出現條痕時:調低釋放值。 ▶ 出現水痕或石灰質斑點時: 調高釋放值。 |
| 餐具未乾 | 光潔劑 使用的多效合一洗滌劑的烘乾效果差。 機器設定 | <ul style="list-style-type: none"> ▶ 調高釋放值。 ▶ 改用別種產品。 ▶ 使用光潔劑。 ▶ 啟動強烘乾功能(依機型而定) |
| 餐具上有乳白色痕跡(可拭去) | 水質軟化裝置設定錯誤； 未添加軟化鹽 | <ul style="list-style-type: none"> ▶ 請正確設定水質軟化裝置。 ▶ 再添加軟化鹽。 |
| 餐具上有乳白色痕跡、玻璃餐具變得霧狀、褪色(無法拭去) | 玻璃杯不適合用洗碗機洗滌。 | <ul style="list-style-type: none"> ▶ 請使用不會受洗碗機洗滌影響的玻璃杯。 ▶ 請使用對玻璃品較柔和的洗滌劑。 |
| 塑膠、餐具變色 | 洗滌劑量不足 食物色素造成的變色(例如蕃茄醬) | <ul style="list-style-type: none"> ▶ 遵守生產廠家(洗滌劑)的說明。 ▶ 變色沒有關係；經過幾次洗滌程序以後會慢慢褪掉。 |

終止程序 ...

正確擺放餐具 ...

打開機器門。
按下启动鍵約 3 秒 (重置)。



顯示視窗顯示：
已中斷程式。
關閉機器門。



洗滌會持續約一分鐘。
顯示視窗顯示：
完成。
打開機器門。
關閉電源開關。

依據使用說明書擺放適合用洗碗機洗滌的餐具 (請勿洗滌因灰粉、蠟、潤滑脂、油漆或黏貼標籤等變髒的餐具；大塊果醬、乳製品或其它殘留食物應先大致去除)，同時要檢查，沖水棒是否轉動不受阻礙