

Register your new Bosch now:
www.bosch-home.com/welcome



**Vestavná pečicí trouba
HBG6750.1**



BOSCH

[cs] Návod k použití

Obsah

	Použití podle určení	5		Základní nastavení	18
	Důležitá bezpečnostní upozornění	5		Změna základních nastavení	18
	Obecně	5		Seznam základních nastavení	18
	Halogenová žárovka	6		Výpadek elektrického proudu	18
	Čisticí funkce	6		Změna času	18
	Příčiny poškození	7		Program sabat	19
	Obecně	7		Spouštění programu sabat	19
	Ochrana životního prostředí	7		Čisticí prostředky	19
	Úspora energie	7		Vhodné čisticí prostředky	19
	Ekologická likvidace	7		Udržování spotřebiče v čistotě	20
	Seznámení se spotřebičem	8		Čisticí funkce	20
	Ovládací panel	8		Před spuštěním čisticí funkce	21
	Ovládací prvky	8		Nastavení čisticí funkce	21
	Displej	9		Po skončení čisticí funkce	21
	Druhy provozu	9		Rámy	22
	Způsoby topení	9		Vysazení a zavěšení rámu	22
	Další informace	10		Dvířka spotřebiče	22
	Funkce varného prostoru	10		Vysazení a zavěšení dvířek spotřebiče	22
	Příslušenství	11		Demontáž krytu dvířek	23
	Dodávané příslušenství	11		Demontáž a montáž skleněných tabulí	23
	Zasunutí příslušenství	11		Porucha, co je nutno udělat?	25
	Zvláštní příslušenství	12		Samostatné odstraňování závad	25
	Před prvním použitím	13		Maximální doba provozu	25
	První uvedení do provozu	13		Výměna žárovky na horní stěně pečicí trouby	26
	Čištění varného prostoru a příslušenství	13		Skleněný kryt	26
	Obsluha spotřebiče	13		Zákaznický servis	26
	Zapnutí a vypnutí spotřebiče	13		Číslo výrobku a výrobní číslo	26
	Spuštění provozu	13		Pokrmy	27
	Nastavení druhu provozu	14		Upozornění k programům	27
	Nastavení druhu ohřevu a teploty	14		Nastavení pokrmu pomocí funkce AutoPilot	27
	Rychlý ohřev	15			
	Časové funkce	15			
	Nastavení doby trvání	15			
	Nastavení konce	16			
	Nastavení budíku	17			
	Dětská pojistka	17			
	Aktivace a deaktivace	17			



Otestovali jsme pro vás v našem

kuchyňském studiu.....	28
Silikonové formy.....	28
Koláče a drobné pečivo.....	28
Chléb a housky.....	31
Pizza, quiche a pikantní koláče.....	32
Nákyp a suflé.....	34
Drůbež.....	34
Maso.....	36
Ryby.....	38
Zelenina a přílohy.....	39
Jogurt.....	40
Úspora energie s druhy ohřevu eco.....	41
Akrylamid v potravinách.....	42
Mírný ohřev.....	42
Sušení.....	43
Zavařování.....	44
Kynutí těsta.....	45
Rozmrazování.....	45
Udržování teploty.....	46
Zkušební pokrmy.....	47

Další informace o výrobcích, příslušenství, náhradních dílech a servisu najdete na internetu na: **www.bosch-home.com** a v internetovém obchodu: **www.bosch-eshop.com**

Použití podle určení

Pečlivě si přečtěte tento návod. Jedině tak můžete svůj spotřebič správně a bezpečně používat. Návod k použití a návod k montáži uschovejte pro pozdější použití nebo pro dalšího majitele.

Tento spotřebič je určen pouze pro vestavbu. Řiďte se speciálním návodem k montáži.

Po vybalení spotřebič zkontrolujte. V případě poškození během přepravy spotřebič nezapojujte.

Spotřebiče bez zástrčky smí zapojovat pouze oprávněný odborník. Pokud je spotřebič nesprávně zapojený, nemáte v případě škody nárok na záruku.

Tento spotřebič je určený pouze pro použití v domácnosti a v odpovídajícím prostředí domácnosti. Spotřebič používejte pouze k přípravě pokrmů a nápojů. Spotřebič mějte během provozu pod dozorem. Spotřebič používejte pouze v uzavřených prostorech.

Děti od 8 let a osoby s omezenými fyzickými, smyslovými nebo duševními schopnostmi nebo s nedostatkem zkušeností a vědomostí smějí tento spotřebič používat pouze pod dozorem nebo pokud byly seznámeny s bezpečným používáním spotřebiče a pochopily nebezpečí s tím spojená.

Děti si nesmí se spotřebičem hrát. Čištění a uživatelskou údržbu nesmí provádět děti bez dozoru.

Příslušenství vždy správně zasuňte do trouby.
→ "Příslušenství" na straně 11

Důležitá bezpečnostní upozornění

Obecně

Varování

Nebezpečí požáru!

- Hořlavé předměty uložené ve varném prostoru se mohou vznítit. Do varného prostoru nikdy neukládejte hořlavé předměty. Nikdy neotevírejte dvířka spotřebiče, když uvnitř začne vznikat dým. Spotřebič vypněte a vytáhněte síťovou zástrčku ze zásuvky nebo vypněte pojistku v pojistkové skříňce.
- Při otevření dvířek spotřebiče vznikne průvan. Papír na pečení by se mohl dostat do kontaktu s topnými prvky a vznítit se. Papír na pečení při přehřívání nikdy nepokládejte na příslušenství bez upevnění. Zatižte papír na pečení vždy nádobou nebo formou na pečení. Papírem na pečení vyložte vždy jen plochu, kterou budete potřebovat. Papír na pečení nesmí přesahovat okraje příslušenství.

Varování

Nebezpečí popálení!

- Přístroj se silně zahřívá. Nikdy se nedotýkejte horkých ploch nebo topných článků ve vnitřním prostoru. Nechte přístroj pokaždé vychladnout. Zabraňte dětem v přístupu k přístroji.
- Příslušenství a nádoby jsou velmi horké. Horké příslušenství a nádoby vyndavejte z varného prostoru vždy chňapkou.
- Alkoholové páry se mohou v horkém varném prostoru vznítit. Nikdy nepoužívejte k přípravě pokrmů velké množství nápojů s vysokým procentem alkoholu. Používejte pouze malé množství nápojů s vysokým procentem alkoholu. Opatrně otevřete dvířka spotřebiče.

Varování

Nebezpečí opaření!

- Přístupné součásti jsou během provozu horké. Nikdy se nedotýkejte horkých součástí. Udržujte děti mimo dosah spotřebiče.

- Při otevření dvířek spotřebiče může unikat horká pára. Páru nemusí být v závislosti na teplotě vidět. Při otevírání nestůjte příliš blízko u spotřebiče. Opatrně otevřete dvířka spotřebiče. Udržujte děti mimo dosah spotřebiče.
- Z vody v horkém varném prostoru může vzniknout horká pára. Nikdy nelijte do horké trouby vodu.

⚠ Varování
Nebezpečí úrazu!

- Poškrábané sklo dvířek spotřebiče může prasknout. Nepoužívejte škrabku na sklo ani ostré nebo abrazivní čisticí prostředky.
- Závěsy dvířek spotřebiče se během otevírání a zavírání dvířek pohybují a mohou vás sevřít. Nesahejte do prostoru závěsů.

⚠ Varování
Nebezpečí úrazu elektrickým proudem!

- Neodborné opravy jsou nebezpečné. Opravy spotřebiče a výměnu poškozených přírodních vedení smí provádět výhradně technik zákaznického servisu vyškolený naší společností. Pokud je spotřebič vadný, vytáhněte síťovou zástrčku ze zásuvky nebo vypněte pojistku v pojistkové skříňce. Zavolejte servis.
- Kontaktem s horkými součástmi spotřebiče může dojít k roztavení kabelové izolace elektrických spotřebičů. Zabraňte kontaktu přírodních kabelů elektrických spotřebičů s horkými součástmi spotřebiče.
- Pokud by do spotřebiče vnikla vlhkost, může to mít za následek úraz elektrickým proudem. Nepoužívejte vysokotlaký ani parní čistič.
- Vadný spotřebič může způsobit úraz elektrickým proudem. Vadný spotřebič nikdy nezapínejte. Vytáhněte síťovou zástrčku ze zásuvky nebo vypněte pojistku v pojistkové skříňce. Zavolejte servis.

⚠ Varování
Nebezpečí v důsledku magnetického pole!
V ovládacím panelu nebo ovládacích prvcích jsou vloženy permanentní magnety. Magnety mohou ovlivnit elektronické implantáty, např. kardiostimulátory nebo inzulinové dávkovače. Pokud nosíte elektronické implantáty, dodržujte minimální vzdálenost 10 cm od ovládacího panelu.

Halogenová žárovka

⚠ Varování
Nebezpečí úrazu elektrickým proudem!
Při výměně žárovky ve varném prostoru jsou kontakty objímky žárovky pod proudem. Před výměnou vytáhněte síťovou zástrčku ze zásuvky nebo vypněte pojistku v pojistkové skříňce.

Čisticí funkce

⚠ Varování
Nebezpečí požáru!

- Volné zbytky pokrmů, tuk a šťáva z pečení se mohou během čisticí funkce vznítit. Před každým spuštěním čisticí funkce odstraňte z pečicího prostoru a příslušenství hrubé nečistoty.
- Spotřebič je během čisticí funkce zvenku velmi horký. Nikdy nezavěšujte na madlo dvířek hořlavé předměty, např. utěrky na nádobí. Přední strana spotřebiče musí být volná. Děti se musí zdržovat v dostatečné vzdálenosti od spotřebiče.

⚠ Varování
Nebezpečí vážného poškození zdraví!
Spotřebič je během čisticí funkce velmi horký. Nepřílnavá vrstva plechů a forem se zničí a vznikají jedovaté plyny. Nikdy nečistěte plechy a formy s nepřílnavou vrstvou pomocí čisticí funkce. Čistěte tak pouze smaltované příslušenství.

⚠ Varování
Nebezpečí popálení!

- Pečicí prostor je během čisticí funkce velmi horký. Nikdy neotvírejte dvířka spotřebiče ani neposouvejte zajišťovací mechanismus rukou. Nechte spotřebič vychladnout. Děti se musí zdržovat v dostatečné vzdálenosti od spotřebiče.
- ⚠ Spotřebič je během čisticí funkce zvenku velmi horký. Nikdy se nedotýkejte dvířek spotřebiče. Nechte spotřebič vychladnout. Děti se musí zdržovat v dostatečné vzdálenosti od spotřebiče.

Příčiny poškození

Obecně

Pozor!

- Příslušenství, fólie, papír na pečení nebo nádoba na dno trouby: Na dno trouby nepokládejte žádné příslušenství. Na dno trouby nepokládejte fólii jakéhokoli druhu ani papír na pečení. Pokud je nastavená teplota nad 50 °C, nestavte na dno trouby žádné nádoby. Hrozí hromadění tepla. Doby pečení pak již nesouhlasí a poškozuje se smalt.
- Alobal: Alobal nesmí ve varném prostoru přijít do kontaktu se skleněnou tabulí. Na skleněné tabuli by mohlo dojít ke změnám barvy.
- Voda v horkém varném prostoru: Nikdy nelijte do horkého varného prostoru vodu. Vznikla by pára. Změnou teploty by mohlo dojít k poškození smaltu.
- Vlhkost ve varném prostoru: Dlouhodobé působení vlhkosti ve varném prostoru může vést ke korozi. Po použití nechte varný prostor vyschnout. Neuchovávejte vlhké potraviny delší dobu v uzavřeném prostoru. Neskladujte pokrmy ve varném prostoru.
- Ochlazení s otevřenými dvířky spotřebiče: Po skončení provozu s vysokými teplotami nechte varný prostor ochladit s uzavřenými dvířky. Nesvírejte nic do dvířek spotřebiče. I když necháte dvířka jen pootevřená, můžete dojít k poškození sousedících částí nábytku.
Pouze v případě provozu s velkou vlhkostí nechte vyschnout varný prostor s otevřenými dvířky.
- Štáva z ovoce: Velmi šťavnaté ovocné koláče nekladte na plech příliš hustě. Štáva z ovoce kapající z plechu by způsobila skvrny, které již nelze odstranit. Pokud možno použijte univerzální vysoký plech.
- Silně znečištěné těsnění: Pokud je těsnění silně znečištěné, nebudou dvířka spotřebiče během provozu správně zavřené. Může dojít k poškození sousedícího nábytku. Těsnění vždy udržujte v čistotě.
- Dvířka spotřebiče jako sedátko nebo odkládací plocha: Na otevřená dvířka spotřebiče nestoupejte, nesedejte ani se na ně nevěšete. Na dvířka spotřebiče nestavte žádné nádoby ani příslušenství.
- Zasunutí příslušenství: V závislosti na typu spotřebiče může příslušenství při zavírání dvířek spotřebiče poškrábat skleněnou tabuli. Příslušenství vždy zasuňte do varného prostoru až nadoraz.
- Přeprava spotřebiče: Spotřebič nepřenášejte ani nadržte za madlo dvířek. Madlo dvířek by nevydrželo váhu spotřebiče a mohlo by se ulomit.

Ochrana životního prostředí

Váš nový spotřebič je mimořádně energeticky úsporný. Zde najdete tipy, jak můžete při používání spotřebiče ušetřit ještě více energie a jak správně spotřebič zlikvidovat.

Úspora energie

- Spotřebič předehejíte pouze tehdy, pokud je to uvedeno v receptu nebo v tabulkách návodu k použití.
- Používejte tmavé, černě lakované nebo smaltované formy na pečení. Mají mimořádně dobrou tepelnou vodivost.
- Dvířka spotřebiče otevírejte během provozu co možná nejméně.
- Více koláčů pečte nejlépe po sobě. Pečící trouba je ještě teplá. Zkracuje se tak doba pečení druhého koláče. Můžete také vložit do trouby 2 truhlíkové formy vedle sebe.
- Při delší době pečení můžete spotřebič vypnout 10 minut před skončením doby pečení a využít k dopečení zbytkové teplo.

Ekologická likvidace

Obal zlikvidujte v souladu s předpisy na ochranu životního prostředí.



Tento spotřebič je označen v souladu s evropskou směrnicí 2012/19/EU o nakládání s použitými elektrickými a elektronickými zařízeními (waste electrical and electronic equipment - WEEE). Tato směrnice stanoví jednotný evropský (EU) rámec pro zpětný odběr a recyklování použitých zařízení.

Seznámení se spotřebičem

V této kapitole jsou popsány různé ukazatele a ovládací prvky. Dále se seznámíte s různými funkcemi vašeho spotřebiče.

Upozornění: V závislosti na typu spotřebiče jsou možné odchylky v barvách a jednotlivých detailech.

Ovládací panel

Nad ovládacím panelem můžete pomocí tlačítek, dotykových polí a otočného voliče nastavit různé funkce vašeho spotřebiče. Na displeji se zobrazují aktuální nastavení.

Náhled zobrazuje ovládací panel na zapnutém spotřebiči se zapnutým druhem ohřevu.



1 Tlačítka

Tlačítka nalevo a napravo od ovládacího panelu lze stisknout. Stiskem tlačítka provedte požadovanou činnost.

U spotřebičů, které nemají přední část z ušlechtilé oceli, nelze stisknout tlačítka dotykových polí.

2 Dotyková pole

Pod dotykovými poli se nacházejí snímače. Klepnutím na příslušný symbol zvolte funkci.





3 Otočný volič

Otočný volič je umístěn tak, aby se bez omezení mohl otáčet doleva nebo doprava. Lehce ho stiskněte a prstem jím otáčejte v požadovaném směru.





4 Displej

Na displeji můžete sledovat hodnoty nastavení, možnosti voleb nebo také nápovědné texty.

Dotyková pole vnější

	Budík	Zvolit budík
	Dětská pojistka	Aktivace a deaktivace dětské pojistky dlouhým stiskem (cca 4 s)
	Informace	Zobrazení pokynů Dlouhým stiskem (cca 3 s) vyvolejte základní nastavení.
	Pyrolýza	Volba druhu provozu Čistící funkce

Dotyková pole vnitřní

	4D horký vzduch	Zvolte přímo druh ohřevu 4D horký vzduch
	Horní/dolní ohřev	Přímá volba druhu ohřevu Horní/dolní ohřev
	Způsoby topení	Zvolte druh provozu Druhy ohřevu.
	Teplota	Zvolte teplotu pro varný prostor
	AutoPilot	Volba druhu provozu Pokrmy pomocí pečících programů
	Hmotnost	Volba hmotnosti u druhu provozu Pokrmy
	Časové funkce	Volba časových funkcí
	Rychlý ohřev	Spustíte nebo přerušíte rychlý ohřev pro varný prostor



Dotykové pole, jehož hodnotu můžete na displeji změnit, nebo je zobrazena v popředí, svítí červeně.

Ovládací prvky

Jednotlivé ovládací prvky jsou přizpůsobeny různým funkcím vašeho spotřebiče. Svůj spotřebič můžete jednoduše a pohodlně nastavovat.

Tlačítka a dotyková pole

Na tomto místě je krátce vysvětlen význam různých tlačítek a dotykových polí.

Symbol	Význam
Tlačítka	
	on (zapnuto)/off (vypnuto) Zapnutí a vypnutí spotřebiče
	start/stop Spustit provoz a přidržet nebo dlouhým stiskem (cca 3 s) přerušit

Otočný volič

Otočným voličem změníte hodnoty nastavení, které jsou zobrazeny na displeji.

Ve většině nabídek, např. teploty, musíte po dosažení minimální nebo maximální hodnoty otáčet otočným voličem zpátky. U druhů ohřevu např. se po posledním bodě znovu zobrazí první.

Displej

Displej je uspořádán tak, aby všechny údaje mohly být pohodlně sledovány v každé situaci.

Hodnota, kterou můžete změnit, je zvýrazněna. Písmo je bílé, podtržené bílou čarou. Hodnota na pozadí je zobrazena šedě.

Zvýraznění	Zvýrazněnou hodnotu lze změnit přímo, aniž by napřed musela být zvolena. Po spuštění provozu je vždy zvýrazněna teplota a stupeň. Bílá linie je současně linií ohřevu a vyplňuje se červeně.
Zvětšení	Jakmile pomocí otočného voliče změníte zvýrazněnou hodnotu, zobrazí se zvětšená pouze tato hodnota.

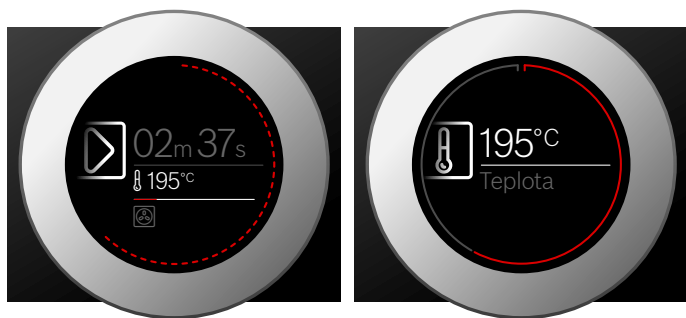



Prstenec

Na vnějším okraji displeje se nachází prstenec.

Pokud měníte hodnotu, prstenec indikuje, v které části menu se nacházíte. V závislosti na oblasti nastavení a délce menu je prstenec buď spojitý, nebo rozdělen do segmentů.

Způsoby topení

Abyste vždy našli správný druh ohřevu pro příslušný pokrm, vysvětlíme vám nyní rozdíly a oblasti použití.

Druh ohřevu	Teplota	Použití
 4D horký vzduch	30–275 °C	Pro pečení koláčů a masa na jedné nebo více úrovních. Ventilátor rozhání teplo z kruhového topného tělesa na zadní stěně stejnoměrně po celé troubě.
 Horní/dolní ohřev	30–300 °C	Pro tradiční pečení koláčů a masa na jedné úrovni. Obzvláště vhodný pro koláče se šťavnatou horní vrstvou. Teplo sálá stejnoměrně shora i zdola.
 Horký vzduch Eco	30–275 °C	Pro energeticky optimalizované pečení vybraných pokrmů na jedné úrovni bez předehřátí. Ventilátor energeticky optimalizovaným způsobem rozhání teplo z kruhového topného tělesa na zadní stěně rovnoměrně v prostoru trouby.

Během provozu se prstenec v sekundovém taktu vyplňuje červeně. Po každé celé minutě se segmenty vyplňují opět zpredu. Během doby provozu zmizí každou sekundu jeden segment.

Ukazatel teploty

Po spuštění provozu se na displeji graficky zobrazí aktuální teplota ve varném prostoru.

Linie ohřevu	Bílá linie pod teplotou se zleva doprava vyplňuje červeně tím více, čím více se varný prostor zahřívá. Při předehřívání je dosaženo optimálního okamžiku k vložení pokrmu, jakmile je celá linie vyplněna červeně. U nastavovacích stupňů, např. na stupni grilování, je linie ohřevu ihned vyplněna červeně.
Ukazatel zbytkového tepla	Když je spotřebič vypnutý, indikuje prstenec zbytkové teplo ve varném prostoru. Čím menší je zbytkové teplo, tím tmavší je prstenec, až případně zcela zmizí.

Upozornění: Na základě teplotní setrvačnosti se zobrazená teplota může mírně lišit od skutečné teploty v troubě.

Druhy provozu

Spotřebič má k dispozici různé druhy provozu, které vám usnadňují provoz spotřebiče.

Přesný popis najdete v příslušné kapitole.

Druh provozu	Použití
Způsoby topení → "Obsluha spotřebiče" na straně 13	Pro optimální přípravu pokrmů jsou k dispozici různé jemně nastavené druhy provozu.
AutoPilot → "Pokrmý" na straně 27	Pro velké množství pokrmů jsou vhodné hodnoty nastavení již naprogramované.
Pyrolýza → "Čisticí funkce" na straně 20	Čisticí funkce vyčistí varný prostor téměř sama.

Symbyly jednotlivých druhů ohřevu napomáhají zapamatování.

	Horní/dolní ohřev Eco	30–300 °C	Pro energeticky optimalizované pečení vybraných pokrmů. Teplota sálá rovnoměrně shora i zdola.
	Gril s cirkulací vzduchu	30–300 °C	Pro pečení drůbeže, celých ryb a větších kusů masa. Grilovací topné těleso a ventilátor se střídavě zapínají a vypínají. Ventilátor víří horký vzduch kolem pokrmu.
	Velkoplošný gril	Stupně grilování: 1 = slabý 2 = střední 3 = silný	Pro grilování nízkých grilovaných pokrmů, např. steaků, klobás nebo toastů, a pro zapékání. Ohřívá se celá plocha pod grilovacím topným tělesem.
	Maloplošný gril	Stupně grilování: 1 = slabý 2 = střední 3 = silný	Pro grilování malých množství, např. steaků, klobás nebo toastů, a pro zapékání. Ohřívá se střední plocha pod grilovacím topným tělesem.
	Stupeň pro pizzu	30–275 °C	Pro přípravu pizzy a pokrmů, které vyžadují velké teplo zdola. Hřeje dolní topné těleso a kruhové topné těleso na zadní stěně.
	Mírný ohřev	70–120 °C	Pro šetrné a pomalé pečení opečených jemných kousků masa v nepřiklopené nádobě. Teplota sálá při nízké teplotě rovnoměrně shora i zdola.
	Dolní ohřev	30–250 °C	Pro vaření ve vodní lázni a pro dopékání. Teplota sálá zdola.
	Rozmrazování	30–60 °C	Pro šetrné rozmrazování zmražených pokrmů.
	Udržování teploty	60–100 °C	Pro udržování teploty hotových pokrmů.
	Předehřívání nádobí	30–70 °C	Pro ohřívání nádobí.

Navržené hodnoty

Ke každému druhu provozu uvádí spotřebič navrženou teplotu nebo stupeň. Můžete je převzít nebo změnit v příslušném rozsahu.

Další informace

Ve většině případů spotřebič poskytuje pokyny a další informace k právě prováděné činnosti.

Klepněte na pole **i**. Pokyn se na několik sekund zobrazí na displeji. V případě delších pokynů můžete otočným voličem listovat až na konec.

Některé pokyny se zobrazují automaticky, např. potvrzení, výzva nebo varování.

Funkce varného prostoru

Funkce ve varném prostoru usnadňují provoz spotřebiče. Varný prostor je např. celý osvětlený a chladicí ventilátor chrání spotřebič před přehřátím.

Otevření dvířek spotřebiče

Pokud během provozu otevřete dvířka spotřebiče, provoz se pozastaví. Po zavření dvířek pokračuje dál.

Osvětlení varného prostoru

Otevřete-li dvířka spotřebiče, zapne se osvětlení varného prostoru. Pokud zůstanou dvířka otevřená déle než cca 15 minut, osvětlení se zase vypne.

U většiny druhů provozu se osvětlení varného prostoru zapne při spuštění provozu. Při ukončení provozu se vypne.

Upozornění: V základních nastaveních můžete nastavit, aby se osvětlení při provozu nezapínalo. → "Základní nastavení" na straně 18

Ventilátor

Ventilátor se zapíná a vypíná podle potřeby. Teplý vzduch uniká dvířky.

Pozor!

Nezakrývejte ventilační štěrby. Jinak se spotřebič bude přehřívát.

Aby po skončení provozu pečicí prostor rychleji vychladl, běží ještě určitou dobu chladicí ventilátor.

Upozornění: Dobu doběhu chladicího ventilátoru můžete změnit v základních nastaveních. → "Základní nastavení" na straně 18

Příslušenství

K vašemu spotřebiči patří různé příslušenství. Získáte přehled o dodávaném příslušenství a jeho správném využití.

Dodávané příslušenství

Váš spotřebič je vybaven následujícím příslušenstvím:

	<p>Rošt Pro nádoby, koláčové a zapékací formy. Pro pečené a grilované pokrmy.</p>
	<p>Univerzální vysoký plech Pro šťavnaté koláče, pečivo, zmrazené pokrmy a velké pečeně. Můžete ho používat jako nádobu pro zachycení tuku, když grilujete na roštu.</p>
	<p>Plech na pečení Pro koláče na plechu a drobné pečivo.</p>

Používejte pouze originální příslušenství. Je speciálně přizpůsobeno vašemu spotřebiči.

Příslušenství lze zakoupit u zákaznického servisu, ve specializované prodejně nebo na internetu.

Upozornění: Když se příslušenství zahřeje, může se zdeformovat. Na funkci to nemá žádný vliv. Po vychladnutí deformace zmizí.

Zasunutí příslušenství

Pečicí prostor má 5 výšek zasunutí. Výšky zasunutí se počítají zdola nahoru.

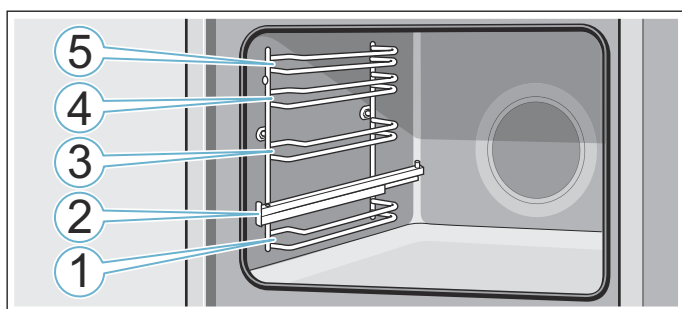

Do výšek zasunutí 1, 3, 4 a 5 zasouváte příslušenství vždy mezi oběma vodicími tyčemi příslušné výšky zasunutí.

Příslušenství lze vytáhnout asi do poloviny, aniž by se překlopilo. Díky výsuvným lištám ve výšce 2 můžete příslušenství vytáhnout dále.

Dbejte na to, aby příslušenství bylo nasazené za patkou **a** výsuvné lišty.

Příklad na obrázku: univerzální vysoký plech

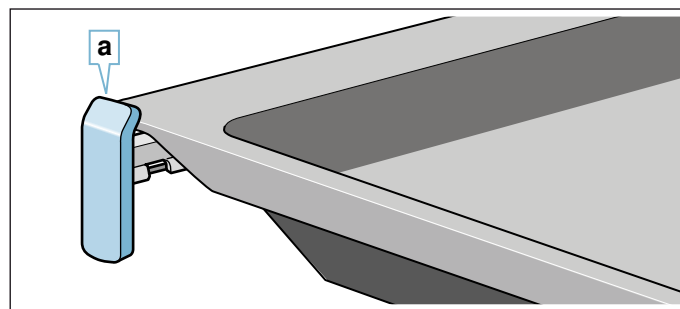

Výsuvné lišty zaskočí, když je úplně vytáhnete. Lze tak na ně snadno vložit příslušenství. Pro uvolnění výsuvných lišt je lehce zatlačte zpět do pečicího prostoru.

Upozornění

- Dbejte na to, abyste příslušenství do trouby zasunuli vždy správně.
- Zasuňte příslušenství vždy úplně do trouby, aby se nedotýkalo dvířek spotřebiče.

Funkce zaskočení

Příslušenství lze vytáhnout asi do poloviny, pak zaskočí. Tato funkce zabraňuje zvrhnutí příslušenství při vytáhnutí. Aby tato ochrana proti zvrhnutí fungovala, musí být příslušenství zasunuté do trouby správně.

Při zasouvání roštu dbejte na to, aby byl výstupek **a** vzadu a směřoval dolů. Otevřená strana musí být u dvířek spotřebiče a zakřivená část musí směřovat dolů .

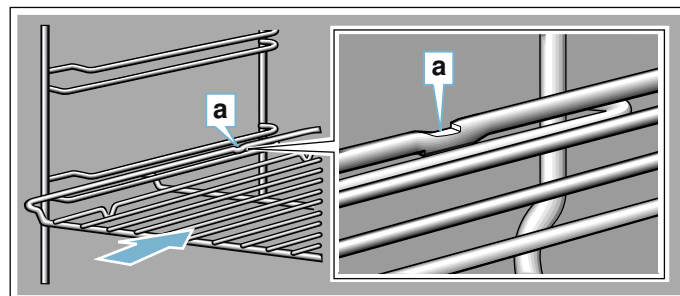

Při zasouvání plechů dbejte na to, aby byl výstupek **a** vzadu a směřoval dolů. Zkosená strana příslušenství **b** musí být vpředu u dvířek spotřebiče.

Příklad na obrázku: univerzální vysoký plech

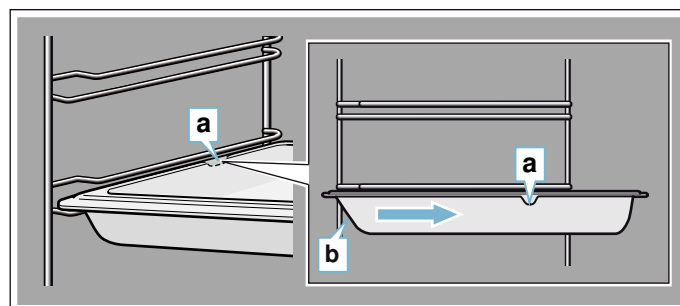

Kombinování příslušenství

Rošt můžete zasunout do trouby současně s univerzálním vysokým plechem, aby se do něj zachytila odkapávající tekutina.

Při vkládání roštu dbejte na to, aby byly oba výstupky **a** na zadním okraji. Při zasouvání univerzálního vysokého plechu musí být rošt nad horní vodící tyčí příslušné výšky zasunutí.

Příklad na obrázku: univerzální vysoký plech

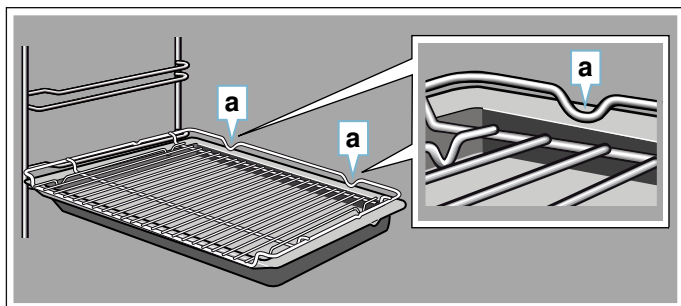

Zvláštní příslušenství

Zvláštní příslušenství můžete zakoupit u zákaznického servisu ve specializovaných prodejnách nebo na internetu. Rozsáhlou nabídku k vašemu spotřebiči naleznete v našich prospektech nebo na internetu.

Nabídka a možnost objednání on-line se v jednotlivých zemích liší. Nahlédněte do prodejních podkladů.

Při nákupu uveďte přesné objednací číslo zvláštního příslušenství.

Upozornění: Každé zvláštní příslušenství se nehodí pro každý spotřebič. Při nákupu uveďte prosím vždy přesné číselné označení (E-Nr.) svého spotřebiče.

→ "Zákaznický servis" na straně 26

Zvláštní příslušenství	Objednací číslo
rošt Pro nádoby, koláčové a zapékací formy a pro pečené a grilované pokrmy.	HEZ634070
univerzální vysoký plech Pro šťavnaté koláče, pečivo, zmrazené pokrmy a velké pečeně. Můžete ho používat jako nádobu pro zachycení tuku, když grilujete přímo na roštu.	HEZ632070 Možnost pyrolýzy
Plech na pečení Pro koláče na plechu a drobné pečivo.	HEZ631070 Možnost pyrolýzy
Vkládací rošt Pro maso, drůbež a ryby. Pro vložení do univerzálního vysokého plechu kvůli zachycení odkapávajícího tuku a šťávy z masa.	HEZ324000
Profesionální vysoký plech Pro přípravu velkého množství.	HEZ633070
Poklice pro profesionální vysoký plech Díky poklici se z profesionálního vysokého plechu stává profesionální pekáč.	HEZ633001

Plech na pizzu Pro pizzu a velké kulaté koláče.	HEZ617000
Grilovací plech Pro grilování místo roštu nebo k zachycení odkapávajícího tuku. Používejte pouze na univerzálním vysokém plechu.	HEZ625071 Možnost pyrolýzy
Pečicí kámen pro pečení chleba Pro domácí chléb, housky a pizzu, které mají mít křupavý spodek. Pečicí kámen musí být předehřátý na doporučenou teplotu.	HEZ327000 Možnost pyrolýzy
Skleněný pekáč (5,1 l) Na dušené pokrmy a nákypy. Obzvláště vhodný pro druh provozu „pokrmy“.	HEZ915001
Skleněná mísa Pro velké pečeně, šťavnaté koláče a nákypy.	HEZ864000
Skleněný plech Pro nákypy, zeleninové pokrmy a pečivo.	HEZ636000
Výsuvný systém jednoduchý Díky výsuvným lištám ve výšce 2 můžete příslušenství vytáhnout dále, aniž by se překlopilo.	HEZ638170 Možnost pyrolýzy
Výsuvný systém dvojitý Díky výsuvným lištám ve výšce 2 a 3 můžete příslušenství vytáhnout dále, aniž by se překlopilo.	HEZ638270 Možnost pyrolýzy
Výsuvný systém trojitý Díky výsuvným lištám ve výšce 1, 2 a 3 můžete příslušenství vytáhnout dále, aniž by se překlopilo.	HEZ638370 Možnost pyrolýzy

Před prvním použitím

Než budete moci využívat váš nový spotřebič, musíte provést potřebná nastavení. Vyčistěte varný prostor a příslušenství.

První uvedení do provozu

Po připojení k elektrické síti nebo po výpadku proudu se na displeji zobrazí nastavení pro první uvedení do provozu. Může trvat několik sekund, než se výzva zobrazí.

Upozornění: Tato nastavení můžete v základních nastaveních kdykoliv změnit. → "Základní nastavení" na straně 18

Nastavení jazyka

Nejdříve se objeví jazyk. Přednastavený jazyk je „němčina“.

1. Otočným voličem nastavte požadovaný jazyk.
2. Nastavení potvrďte klepnutím na pole . Zobrazí se další nastavení.

Nastavení času

Čas začíná „12:00“ h.

1. Otočným voličem nastavte čas.
2. Nastavení potvrďte klepnutím na pole . Na displeji se zobrazí upozornění, že bylo dokončeno první uvedení do provozu. Zobrazí se aktuální čas.

Čištění varného prostoru a příslušenství

Než poprvé začnete ve spotřebiči připravovat pokrm, vyčistěte pečicí prostor a příslušenství.

Čištění varného prostoru

Aby se odstranila vůně novoty, rozehřejte uzavřený a prázdný varný prostor.

Dbejte na to, aby se v pečicím prostoru nenacházely zbytky obalů, např. polystyrenové kuličky. Před zahřátím měkkou a vlhkou utěrkou otřete hladké plochy ve varném prostoru. Dokud se přístroj ohřívá, dobře větrejte kuchyň.

Proveďte uvedená nastavení. Nastavení druhu ohřevu a teploty je popsáno v následující kapitole. → "Obsluha spotřebiče" na straně 13

Nastavení	
Druh ohřevu	Horní/dolní ohřev 
Teplota	240 °C
Doba trvání	1 hodina

Po uplynutí uvedené doby spotřebič vypněte tlačítkem on/off .

Jakmile se varný prostor ochladí, mycím roztokem a mycím hadrem umyjte hladké plochy.

Čištění příslušenství

Příslušenství důkladně vyčistěte mycím roztokem a hadrem nebo měkkým kartáčkem.

Obsluha spotřebiče

S ovládacími prvky a jejich funkcí jste se už seznámili. Nyní Vám vysvětlíme, jak spotřebič nastavit. Dozvíte se, co se stane po zapnutí a vypnutí spotřebiče a jak nastavit druhy provozu.

Zapnutí a vypnutí spotřebiče

Abyste mohli nastavit spotřebič, musíte ho zapnout.

Upozornění: Dětskou pojistku a budík lze nastavit i při vypnutém spotřebiči. Určité ukazatele a upozornění na displeji, např. ukazatel zbytkového tepla v troubě, zůstanou zobrazené i při vypnutém spotřebiči.

Pokud spotřebič nepotřebujete, vypněte jej. Není-li delší dobu provedeno žádné nastavení, spotřebič se automaticky vypne.

Zapnutí spotřebiče

Tlačítkem on/off (zapnuto/vypnuto)  zapněte spotřebič.

Všechna dotyková pole se rozsvítí červeně. Na displeji se objeví logo Bosch a poté první druh ohřevu menu.

Upozornění: V základních nastaveních můžete určit, který druh provozu se má zobrazovat. → "Základní nastavení" na straně 18

Vypnutí spotřebiče

Tlačítkem on/off (zapnuto/vypnuto)  vypněte spotřebič.

Případně probíhající funkce se ukončí.

Na displeji se zobrazí čas nebo příp. ukazatel zbytkového tepla.

Upozornění: V základních nastaveních můžete nastavit, zda se na vypnutém spotřebiči má zobrazovat čas. → "Základní nastavení" na straně 18

Spuštění provozu

Každý provoz musí být spuštěn tlačítkem start/stop .

Po spuštění se na displeji kromě nastavení objeví ukazatel času. Kromě toho se objeví prstenec a linie ohřevu.

Zastavení provozu

Tlačítkem start/stop  můžete zastavit a znovu spustit provoz.

Držíte-li tlačítko start/stop  stisknuté po dobu cca 3 sekund, provoz se zcela přeruší a všechna nastavení se vrátí na výchozí hodnotu.

Upozornění: Po přerušení nebo pozastavení provozu může dál běžet chladicí ventilátor.

Nastavení druhu provozu

Po zapnutí spotřebiče se zobrazí nastavený navrhovaný druh provozu. Toto nastavení můžete hned spustit tlačítkem start/stop ▷.

Pokud chcete nastavit jiný druh provozu, přesný popis najdete v příslušné kapitole.

V zásadě platí:

1. Klepněte na příslušné pole. Symbol svítí červeně.
2. Otočným voličem změňte zvýrazněnou volbu.
3. Pokud je to nutné, proveďte další nastavení. Klepněte na příslušné pole a otočným voličem změňte hodnotu.
4. Tlačítkem start/stop ▷ spusťte spotřebič. Spotřebič začne pracovat.

Nastavení druhu ohřevu a teploty

Není-li zvolen druh provozu Druhy ohřevu, klepněte na pole □. Symbol svítí červeně a na displeji se objeví první druh ohřevu s navrženou teplotou.

Příklad na obrázku: horký vzduch Eco □ při teplotě 195 °C.

1. Otočným voličem nastavte druh ohřevu.



2. Klepněte na pole □. Na displeji je bíle zvýrazněna teplota.
3. Otočným voličem nastavte teplotu.



4. Tlačítkem start/stop ▷ spusťte spotřebič. Čas na displeji ukazuje, jak dlouho již provoz běží.



Spotřebič začne ohřívat.

Když je spotřebič hotov, vypněte jej tlačítkem on/off ⊖.

Upozornění: Na spotřebiči můžete rovněž nastavit dobu trvání a konec provozu. → "Časové funkce" na straně 15

Ändern (změnit)

Po spuštění je vždy zvýrazněna teplota. Pomocí otočného voliče lze teplotu přímo změnit a uložit.

Pro změnu druhu ohřevu nejprve tlačítkem start/stop ▷ přerušete provoz a klepněte na pole □. Objeví se první druh ohřevu s příslušnou navrženou teplotou. Otočným voličem změňte druh ohřevu.

Upozornění: Změníte-li druh ohřevu, vrátí se na původní hodnotu i ostatní nastavení.

Přímá volba druhů ohřevu

Určité druhy ohřevu můžete volit přímo pomocí dotykových polí. Spotřebič tak lze nastavit ještě jednodušeji a rychleji.

Druhy ohřevu, které lze nastavit pomocí přímé volby:

- □ 4D horký vzduch
- □ horní/dolní ohřev



Nastavení

1. Klepněte na pole s požadovaným druhem ohřevu. Teplota je ihned zvýrazněna bíle.
2. Otočným voličem nastavte teplotu.
3. Tlačítkem start/stop ▷ spusťte spotřebič. Spotřebič začne ohřívat.

Rychlý ohřev

S rychlým ohřevem můžete u některých druhů ohřevu zkrátit jeho dobu.

Vhodnými druhy ohřevu pro rychlý ohřev jsou:

-  4D horký vzduch
-  horní/dolní ohřev

Abyste dosáhli rovnoměrného výsledku pečení, vložte pokrm do trouby až po skončení rychloohřevu.

Nastavení

Dbejte na vhodný druh ohřevu a nastavenou teplotu nejméně 100 °C. Jinak nelze rychlý ohřev aktivovat.

1. Nastavte druh ohřevu a teplotu.

2. Klepněte na pole .

Symbol svítí červeně. Na displeji se zobrazí pokyn k potvrzení.

Jakmile rychlý ohřev skončí, zazní signál a na displeji se objeví upozornění. Symbol již nesvítí. Vložte pokrm do trouby.



Upozornění: Časová funkce Doba trvání se spustí současně s rychlým ohřevem. Doba trvání nastavte teprve v okamžiku, kdy rychlý ohřev skončí.



Přerušit

Pro přerušení rychlého ohřevu klepněte znovu na pole . Symbol již nesvítí.

Časové funkce

Spotřebič má různé časové funkce.

Časová funkce	Použití
 Doba trvání	Po uplynutí nastavené doby trvání spotřebič automaticky ukončí provoz.
 Konec	Zadejte dobu trvání a požadovaný čas konce. Spotřebič se automaticky spustí, aby se ohřev ukončil v požadovanou dobu.
 Budík	Budík funguje jako minutka. Běží nezávisle na provozu a jiných časových funkcích. Po uplynutí nastaveného času se spotřebič automaticky nezapne nebo nevypne.

Dobu trvání a konec můžete po nastavení provozu vyvolat pomocí pole . Budík má vlastní pole  a lze jej kdykoli nastavit.

Po uplynutí doby trvání nebo času budíku zazní signál. Signál můžete předčasně ukončit klepnutím na pole .

Upozornění: Dobu trvání signálu můžete změnit v základních nastaveních. → "Základní nastavení" na straně 18

Nastavení doby trvání

Na spotřebiči můžete nastavit dobu tepelné úpravy pokrmu. Doba tepelné úpravy tak nebude neúmyslně překročena a pro ukončení provozu nemusíte přerušovat jinou práci.

Nastavení

Podle toho, jakým směrem otočný volič nejprve otočíte, začne doba trvání navrženou hodnotou: doleva 10 minut, doprava 30 minut.

Do jedné hodiny lze dobu trvání nastavit v minutových krocích, poté v pětiminutových krocích.

Maximálně lze nastavit 23 hodin a 59 minut.

Příklad na obrázku: doba trvání 45 minut.

1. Nastavení druhu provozu a teploty nebo stupně
2. Před spuštěním klepněte na pole .
Na displeji je doba trvání zvýrazněna bíle.
3. Otočným voličem nastavte dobu trvání.



Po dvou sekundách je hodnota převzata, nebo dvakrát klepněte na pole . Na displeji je pod druhem provozu a teplotou nebo stupněm doba trvání.

4. Tlačítkem start/stop ▷ spusťte spotřebič. Na displeji se zobrazuje zbývající doba.



Spotřebič začne ohřívat.

Jakmile doba trvání uplyne, zazní signál. Spotřebič přestane ohřívat. Na displeji je doba trvání 00m 00s.

Pomocí pole [🕒] můžete znovu nastavit dobu trvání nebo tlačítkem start/stop ▷ pokračovat v provozu bez doby trvání.

Když je spotřebič hotov, vypněte jej tlačítkem on/off [🔌].

Změnit a přerušit

Pokud chcete změnit dobu trvání, klepněte na pole [🕒]. Doba trvání je zvýrazněna bíle a můžete ji kdykoliv změnit pomocí otočného voliče. Změnu převezmete pomocí pole [🕒].

Chcete-li zrušit dobu trvání, nastavte ji znovu na nulovou hodnotu. Po převzetí změny můžete pokračovat v provozu tlačítkem start/stop ▷ bez doby trvání.

Nastavení konce

Čas ukončení provozu můžete posunout. Můžete například vložit pokrm do trouby a nastavit, aby byl hotový v poledne.

Upozornění

- Dbejte na to, aby potraviny nebyly v troubě příliš dlouho a nezkažily se.
- Konec již nenastavujte, pokud byl provoz zahájen. Výsledek vaření by již neodpovídal.

Nastavení

Konec doby trvání lze posunout zpět maximálně o 23 hodin a 59 minut.

Příklad na obrázku: Nastavená doba trvání je 45 minut a pokrm má být hotov ve 12:00 hodin.

1. Nastavení druhu provozu a teploty nebo stupně
2. Nastavte dobu trvání.

3. Před spuštěním znovu jednou klepněte na pole [🕒]. Na displeji je konec zvýrazněn bíle.
4. Otočným voličem posuňte konec na pozdější dobu.



Po několika sekundách je hodnota převzata, nebo znovu klepněte na pole [🕒]. Na displeji je pod druhem provozu a teplotou nebo stupněm čas konce.

5. Tlačítkem start/stop ▷ spusťte spotřebič. Na displeji je čas, ve kterém se spotřebič spustí.



Spotřebič je ve vyčkávacím režimu. Když se spotřebič spustí, zobrazuje se na displeji zbývající doba.

Jakmile doba trvání uplyne, zazní signál. Spotřebič přestane ohřívat. Na displeji je doba trvání 00m 00s.

Pomocí pole [🕒] můžete znovu nastavit dobu trvání nebo tlačítkem start/stop ▷ pokračovat v provozu bez doby trvání.

Když je spotřebič hotov, vypněte jej tlačítkem on/off [🔌].

Změnit a přerušit

Pro změnu času konce nejprve tlačítkem start/stop ▷ přerušte provoz a dvakrát klepněte na pole [🕒]. Čas konce je zvýrazněn bíle a můžete jej kdykoliv změnit pomocí otočného voliče. Tlačítkem start/stop ▷ můžete pokračovat v provozu.

Chcete-li zrušit čas konce, nastavte jej znovu na nulovou hodnotu. Tlačítkem start/stop ▷ můžete přímo spustit nastavenou dobu trvání.

Upozornění: Čas konce můžete změnit pouze v případě, že doba trvání ještě neuplynula. Výsledek vaření by již neodpovídal.

Nastavení budíku



Budík běží souběžně s jinými nastaveními. Budík můžete nastavit kdykoli, i když je spotřebič vypnutý. Má vlastní signál, takže rozpoznáte, jestli uplynula doba budíku nebo nastavená doba trvání.

Nastavení

Doba budíku začíná vždy na hodnotě nula minut.

Čím vyšší je hodnota, tím větší jsou časové kroky při nastavení.

Lze nastavit maximálně 24 hodin.

1. Klepněte na pole .
Symbol svítí červeně. Na displeji je doba budíku zvýrazněna bíle.
2. Otočným voličem nastavte čas budíku.
3. Spusťte spotřebič klepnutím na pole .

Upozornění: Po několika sekundách se budík automaticky spustí.

Čas na budíku začne ubíhat.

Budík zůstane zobrazen na displeji, i když je přístroj vypnutý. Při běžném provozu jsou nastavení tohoto provozu v popředí. Klepnete-li na pole , zobrazí se na několik sekund doba budíku.

Jakmile čas uplyne, zazní signál a na displeji se objeví upozornění. Symbol již nesvítí.

Tip: Vztahuje-li se nastavená doba budíku na provoz spotřebiče, použijte dobu trvání. Čas je viditelný v popředí a spotřebič se automaticky vypne.

Změnit a přerušit

Pokud chcete změnit čas budíku, klepněte na pole .
Čas budíku je zvýrazněn bíle a můžete ho kdykoliv změnit pomocí otočného voliče.

Pokud chcete zrušit budík, vynulujte čas budíku. Po převzetí změny již symbol nesvítí.

Dětská pojistka

Aby děti nemohly spotřebič omylem zapnout nebo změnit nastavení, je vybavený dětskou pojistkou.



Ovládací panel je zablokovaný a nelze nic nastavit. Jedině lze spotřebič vypnout tlačítkem on/off .

Aktivace a deaktivace

Dětskou pojistku můžete aktivovat nebo deaktivovat při zapnutém i vypnutém spotřebiči.

Pole  stiskněte vždy po dobu cca 4 sekund.

Na displeji se zobrazí pokyn k potvrzení.



Při zapnutém spotřebiči svítí pole  červeně. Je-li spotřebič vypnutý, pole  nesvítí.

Základní nastavení

K dispozici jsou různá nastavení, abyste mohli optimálně a jednoduše obsluhovat spotřebič. V případě potřeby můžete tato nastavení změnit.

Změna základních nastavení

Spotřebič musí být vypnutý.

1. Na cca 3 sekundy stiskněte pole **i**.
Na displeji se zobrazí pokyny k průběhu.
2. Potvrďte pokyny stisknutím pole .
Na displeji se zobrazí první nastavení „Jazyk“.
3. Otočným voličem podle potřeby změňte nastavení.
4. Klepněte na pole .
Na displeji se zobrazí další nastavení, které můžete otočným voličem změnit.
5. Pomocí pole  procházejte všechna nastavení a podle potřeby je měňte otočným voličem.
6. Na konci potvrďte nastavení stisknutím pole **i** na cca 3 sekundy.

Na displeji se zobrazí upozornění, že nastavení byla uložena.

Přerušit

Pokud změny nechcete uložit, můžete je zrušit tlačítkem on/off (zapnuto/vypnuto) . Na displeji se zobrazí upozornění, že nastavení nebyla uložena.

Seznam základních nastavení

V závislosti na vybavení Vašeho spotřebiče nemusí být některá základní nastavení dostupná.

Nastavení	Volba
Jazyk	K dispozici další jazyky
Čas	Čas ve formátu 24 h
Akustický signál	Krátká doba trvání (30 s) Střední doba trvání (1 min)* Dlouhá doba trvání (5 min)
Zvuk tlačítek	Zapnutý Vypnutý* (zvuk zůstává při on/off )
Jas displeje	Stupnice s 5 stupni
Zobrazení hodin	Vyp. Digitální*
Osvětlení	Při provozu vypnuté Při provozu zapnuté*
Dětská pojistka	Jen zablokování tlačítek* Zablokování dvířek a zablokování tlačítek
Provoz po zapnutí	Způsoby ohřevu* AutoPilot
Ztlumení v noci	Vypnutý* Zapnutý
Logo značky	Ukazatele* Nezobrazit
Doba doběhu ventilátoru	Doporučená* Minimální

Vysouvací systém	Spotřebič není dovybaven* (u rámu a jednoduchého výsuvu) Spotřebič je dovybaven (u dvojitého a trojitého výsuvu)
Program sabat	Zapnutý Vypnutý*
Výrobní nastavení	Resetovat Neresetovat*

* Výrobní nastavení (v závislosti na typu spotřebiče se výrobní nastavení mohou lišit)

Upozornění: Změny nastavení jazyka, zvuku tlačítek a jasu displeje mají okamžitý účinek. Všechny ostatní se aktivují až po uložení nastavení.

Výpadek elektrického proudu



Vámi provedené změny nastavení zůstanou zachovány i po výpadku proudu.

Při delším přerušení proudu musíte znovu provést pouze nastavení pro první uvedení do provozu. Krátké přerušení proudu může spotřebič překonat.

Změna času

Pokud chcete změnit nastavení času, např. z letního času na zimní, změňte základní nastavení.

Spotřebič musí být vypnutý.

1. Na cca 3 sekundy stiskněte pole **i**.
Na displeji se zobrazí pokyny k průběhu.
2. Potvrďte pokyny stisknutím pole .
Na displeji se zobrazí první nastavení „Jazyk“.
3. Klepněte na pole .
Zobrazí se nastavení času.
4. Pomocí otočného voliče změňte nastavení času.
5. Potvrďte nastavení stisknutím pole **i** na cca 3 sekundy.

Na displeji se zobrazí upozornění, že nastavení byla uložena.

Program sabat





Při programu sabat můžete nastavit dobu trvání až 74 hodin. Pokrmy v troubě zůstanou teplé, aniž byste ji museli zapínat nebo vypínat.

Spouštění programu sabat

Před použitím programu sabat jej musíte aktivovat v základních nastaveních. → "Základní nastavení" na straně 18

Je-li základní nastavení příslušně upraveno, je program sabat uveden v druzích ohřevu jako poslední.

Spotřebič používá horní/dolní ohřev. Teplotu lze nastavit v rozmezí 85 °C až 140 °C.

- Otočným voličem nastavte druh ohřevu Program sabat .
- Klepněte na pole . Na displeji je bíle zvýrazněna teplota.
- Otočným voličem nastavte požadovanou teplotu.
- Před spuštěním klepněte na pole . Na displeji je doba trvání zvýrazněna bíle.
- Otočným voličem nastavte požadovanou dobu.
Upozornění: Čas konce nelze měnit.
- Tlačítkem start/stop  spusťte spotřebič. Na displeji se zobrazuje zbývající doba. Spotřebič začne ohřívat.



Jakmile doba trvání programu sabat uplyne, zazní signál. Spotřebič přestane ohřívat. Na displeji je doba trvání 00m 00s.

Tlačítkem on/off (zapnuto/vypnuto)  vypněte spotřebič.

Upozornění: Pokud otevřete dvířka spotřebiče, provoz se nezastaví.

Změnit a přerušit

Po spuštění již nastavení nelze změnit.

Chcete-li přerušit program sabat, vypněte spotřebič tlačítkem on/off . Tlačítkem start/stop  již provoz nemůžete zastavit.

Čisticí prostředky

V případě pečlivé údržby a čištění zůstane spotřebič dlouho pěkný a funkční. Vysvětlíme Vám, jak správně udržovat a čistit spotřebič.

Vhodné čisticí prostředky

Aby různé povrchy nebyly poškozeny nevhodnými čisticími prostředky, dodržujte údaje v tabulce. V závislosti na typu spotřebiče nemusí mít váš spotřebič všechny povrchy.

Pozor!

Nebezpečí poškození povrchu:

Nepoužívejte

- ostré nebo abrazivní čisticí prostředky,
- čisticí prostředky s vysokým obsahem alkoholu,
- tvrdé drátěnky nebo houbičky,
- vysokotlaké nebo parní čističe,
- speciální prostředky pro čištění za tepla.

Nové houbové utěrky před použitím důkladně propláchněte.

Tip: Mimořádně vhodné čisticí a ošetrovací prostředky lze zakoupit u zákaznického servisu. Řiďte se pokyny výrobce.

Varování

Nebezpečí popálení!

Přístroj se silně zahřívá. Nikdy se nedotýkejte horkých ploch nebo topných článků ve vnitřním prostoru. Nechte přístroj pokaždé vychladnout. Zabraňte dětem v přístupu k přístroji.

Oblast	Čištění
Vnější plochy spotřebiče	
Čelo z ušlechtilé oceli	Horký mycí roztok: Vyčistěte hadříkem a poté osušte měkkým hadrem. Ihned odstraňte vápenaté, tukové, škrobové skvrny a skvrny od bílku. Pod takovými skvrnami se může vytvořit koroze. U zákaznického servisu nebo ve specializované prodejně lze zakoupit speciální ošetrovací prostředky na ušlechtilou ocel vhodné na teplé povrchy. Ošetrovací prostředek naneste ve slabé vrstvě měkkým hadrem.
Plast	Horký mycí roztok: Vyčistěte hadříkem a poté osušte měkkým hadrem. Nepoužívejte čisticí prostředek na sklo nebo škrabku na sklo.
Lakované plochy	Horký mycí roztok: Vyčistěte hadříkem a poté osušte měkkým hadrem.
Ovládací panel	Horký mycí roztok: Vyčistěte hadříkem a poté osušte měkkým hadrem. Nepoužívejte čisticí prostředek na sklo nebo škrabku na sklo.

Skleněné tabule	Horký mycí roztok: Vyčistěte hadříkem a poté osušte měkkým hadříkem. Nepoužívejte škrabku na sklo ani drátěnky z ušlechtilé oceli.
Madlo dvířek	Horký mycí roztok: Vyčistěte hadříkem a poté osušte měkkým hadříkem. Když se na madlo dvířek dostane prostředek na odstraňování vodního kamene, okamžitě ho otřete. Tyto skvrny jinak už nepůjdou odstranit.

Vnitřek spotřebiče

Smaltované plochy	Horký mycí roztok nebo voda s octem: Vyčistěte hadříkem a poté osušte měkkým hadříkem. Přípečené zbytky pokrmů namočte vlhkým hadříkem a mycím roztokem. Při silném znečištění použijte nerezovou drátěnku nebo čisticí prostředek na pečicí trouby. Pečicí troubu nechte po čištění otevřenou vyschnout. Nejllepší je používat čisticí funkci. → "Čisticí funkce" na straně 20
Skleněný kryt osvětlení varného prostoru	Horký mycí roztok: Vyčistěte hadříkem a poté osušte měkkým hadříkem. Při silném znečištění použijte čisticí prostředek na pečicí trouby.
Kryt dvířek z ušlechtilé oceli	Čisticí prostředek na ušlechtilou ocel: Dodržujte pokyny výrobce. Nepoužívejte ošetrovací prostředky na ušlechtilou ocel. Kryt dvířek před čištěním demontujte.
Rámy	Horký mycí roztok: Namočte a vyčistěte hadříkem nebo kartáčkem.
Výsuvný systém	Horký mycí roztok: Vyčistěte hadříkem nebo kartáčkem. Neodstraňujte mazací tuk z výsuvných lišt, pokud možno je čistěte v zasunutém stavu. Nemyjte v myčce nádobí.
Příslušenství	Horký mycí roztok: Namočte a vyčistěte hadříkem nebo kartáčkem. Při silném znečištění použijte drátěnku z ušlechtilé oceli.

Upozornění

- Nepatrné rozdíly barev na přední části spotřebiče jsou způsobeny různými materiály, jako je sklo, plast nebo kov.
- Stíny na prosklených dvířkách, které působí jako šmouhy, jsou světelné odrazy osvětlení pečicí trouby.
- Smalt se vypaluje při velmi vysokých teplotách. Tím mohou vzniknout nepatrné barevné rozdíly. To je normální a na funkci to nemá žádný vliv. Hrany tenkých plechů se nedají úplně smaltovat. Proto mohou být drsné. Antikorozi ochrana tím není ovlivněna.

Udržování spotřebiče v čistotě

Aby se nevytvořily úporně ulpívající nečistoty, udržujte spotřebič vždy čistý a nečistoty ihned odstraňujte.

Tipy

- Pečicí prostor čistěte po každém použití. Nečistoty se nepřipečou.
- Vždy ihned odstraňte vápenaté, tukové, škrobové skvrny a skvrny od bílku.
- Na pečení velmi štavnatých koláčů používejte univerzální vysoký plech.
- Používejte vhodnou nádobu na pečení, např. pekáč.



Čisticí funkce

Pomocí čisticí funkce „Pyrolýza“ lze varný prostor snadno vyčistit. Pečicí prostor se zahřeje na velmi vysokou teplotu. Zbytky z pečení nebo grilování se spálí.

Můžete si vybrat ze tří stupňů čištění.

Stupeň	Stupeň čištění	Doba trvání
1	mírné	cca 1 h 15 min
2	střední	cca 1 h 30 min
3	intenzivní	cca 2 h

Čím je znečištění starší a silnější, tím vyšší stupeň čištění byste měli použít. Čištění pečicího prostoru provádějte jednou za dva až tři měsíce. V případě potřeby ho můžete čistit i častěji. Při čištění se spotřebuje cca 2,5–4,7 kWh.

Upozornění

- Pro vaši bezpečnost se od určité teploty dvířka spotřebiče automaticky zablokují. Lze je znovu otevřít teprve poté, co na displeji zmizí symbol zablokování .
- Osvětlení varného prostoru během čisticí funkce nesvítí.



Varování

Nebezpečí popálení!

- Pečicí prostor je během čisticí funkce velmi horký. Nikdy neotvírejte dvířka spotřebiče ani neposouvejte zajišťovací mechanismus rukou. Nechte spotřebič vychladnout. Děti se musí zdržovat v dostatečné vzdálenosti od spotřebiče.
-  Spotřebič je během čisticí funkce zvenku velmi horký. Nikdy se nedotýkejte dvířek spotřebiče. Nechte spotřebič vychladnout. Děti se musí zdržovat v dostatečné vzdálenosti od spotřebiče.

Před spuštěním čisticí funkce

Při čištění můžete současně čistit příslušenství, např. univerzální vysoký plech nebo plech na pečení. Před čištěním odstraňte hrubé nečistoty. Příslušenství zasuňte do výšky 2.

Vyčistěte vnitřní stranu dvířek spotřebiče a okrajové plochy pečicího prostoru v oblasti dvířek. Těsnění nedrhňte.

Upozornění: Společně dodávané smaltované příslušenství můžete čistit pomocí čisticí funkce. Pomocí této funkce se nesmí čistit žádné rošty. Rošty nejsou pro čisticí funkci vhodné a zabarvily by se. Další příslušenství, které je vhodné pro čisticí funkci, najdete v tabulce se zvláštním příslušenstvím. → "Příslušenství" na straně 11

Varování

Nebezpečí požáru!

- Volné zbytky pokrmů, tuk a šťáva z pečení se mohou během čisticí funkce vznítit. Před každým spuštěním čisticí funkce odstraňte z pečicího prostoru a příslušenství hrubé nečistoty.
- Spotřebič je během čisticí funkce zvenku velmi horký. Nikdy nezavěšujte na madlo dvířek hořlavé předměty, např. utěrky na nádobí. Přední strana spotřebiče musí být volná. Děti se musí zdržovat v dostatečné vzdálenosti od spotřebiče.

Varování



Nebezpečí vážného poškození zdraví!

Spotřebič je během čisticí funkce velmi horký. Nepřílnavá vrstva plechů a forem se zničí a vznikají jedovaté plyny. Nikdy nečistěte plechy a formy s nepřilnavou vrstvou pomocí čisticí funkce. Čistěte tak pouze smaltované příslušenství.

Nastavení čisticí funkce

Před nastavením čisticí funkce dbejte na to, abyste dodrželi všechny pokyny k přípravě.

Doba trvání je pro každý stupeň čištění pevně přednastavená a nelze ji měnit.

1. Klepněte na pole . Na displeji je stupeň čištění zvýrazněn bíle.
2. Otočným voličem nastavte stupeň čištění.
3. Potvrďte tlačítkem start/stop . Objeví se pokyn k nutným přípravám na čisticí funkci.
4. Tlačítkem start/stop  spusťte spotřebič. Na displeji se zobrazuje zbývající doba. Linie ohřevu se u čisticí funkce neobjeví.

Čisticí funkce se spustí.

V průběhu čisticí funkce kuchyni větrejte.

Krátce po spuštění se zablokují dvířka spotřebiče. Na displeji se objeví upozornění a symbol .

Jakmile funkce čištění skončí, zazní signál. Na displeji je doba trvání 00m 00s. Tlačítkem on/off (zapnuto/vypnuto)  vypněte spotřebič.

Dvířka spotřebiče lze znovu otevřít teprve poté, co zmizí symbol zablokování .



Posunutí času konce

Čas konce můžete posunout dozadu. Před spuštěním klepněte na pole  a otočným voličem posuňte konec na pozdější dobu.

Po spuštění se spotřebič přepne do vyčkávacího režimu. Čas konce již nelze měnit.

Změnit a přerušit

Po spuštění již stupeň čištění nelze změnit.

Chcete-li funkci čištění přerušit, vypněte spotřebič tlačítkem on/off . Tlačítkem start/stop  již provoz nemůžete zastavit.

Dvířka spotřebiče zůstávají zablokována tak dlouho, dokud na displeji nezmizí symbol zablokování .

Po skončení čisticí funkce

Když pečicí prostor vychladne, vlhkým hadrem vytřete zbývající popel v pečicím prostoru, v příslušenství na rámech a v oblasti dvířek spotřebiče.

Po čištění se mohou na výsuvech objevit zabarvení. Na funkci to nemá žádný vliv. Otřete výsuvy vlhkým hadrem. Poté všechny výsuvy několikrát vytáhněte a zasuňte.

Rámy

V případě pečlivé údržby a čištění zůstane spotřebič dlouho pěkný a funkční. Zde je popsáno, jak můžete vyjmout a vyčistit rámy.

Vysazení a zavěšení rámu

Varování

Nebezpečí popálení!

Rámy se silně zahřívají. Nikdy se nedotýkejte horkých rámu. Vždy nechte spotřebič vychladnout. Děti se musí zdržovat v dostatečné vzdálenosti od spotřebiče.

Vyjmutí rámu

1. Rám vepředu trochu nazdvihněte **a** a vyhákněte **b** (obrázek **1**).
2. Poté celý rám vytáhněte dopředu a vyjměte ho (obrázek **2**).

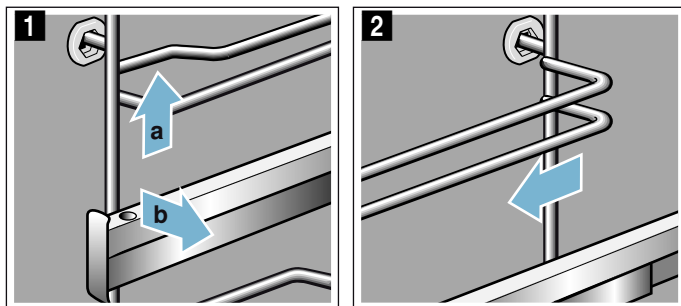

Rámy vyčistěte mycím prostředkem a houbičkou. Na úporné nečistoty použijte kartáček.

Zavěšení rámu

Je třeba rozlišovat pravý a levý rám. Musí být možné vytáhnout výsuvné lišty směrem dopředu.

1. Rám zasuňte nejprve doprostřed do zadního otvoru **a** tak, aby rám doléhal k zadní stěně pečicího prostoru, a zatlačte ho dozadu **b** (obrázek **1**).
2. Poté ho zasuňte do předního otvoru **c** tak, aby rám i zde doléhal ke stěně pečicího prostoru, a zatlačte ho dolů **d** (obrázek **2**).

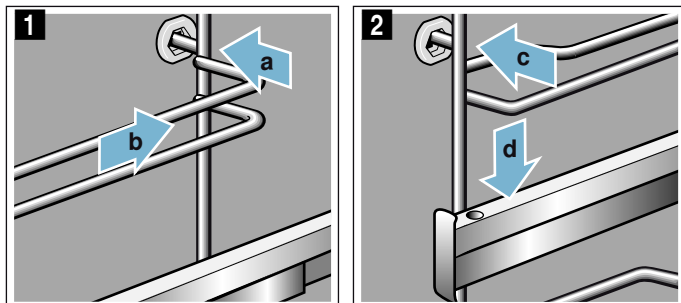

Dvířka spotřebiče

V případě pečlivé údržby a čištění zůstane spotřebič dlouho pěkný a funkční. Zde je popsáno, jak můžete vysadit a vyčistit dvířka spotřebiče.

Vysazení a zavěšení dvířek spotřebiče

Dvířka spotřebiče pečicí trouby lze za účelem čištění a demontáže skleněných tabulí vysadit.

Závěsy dvířek spotřebiče mají zajišťovací páčky. Když jsou zajišťovací páčky zaklopené (obrázek **1**), jsou dvířka spotřebiče zajištěná. Nelze je vysadit. Když jsou zajišťovací páčky pro vysazení dvířek spotřebiče vyklopené (obrázek **2**), jsou závěsy zajištěné. Nemohou zaklapnout.

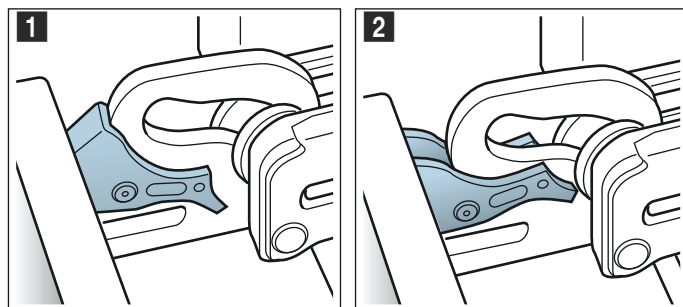

Varování

Nebezpečí poranění!

- Pokud nejsou závěsy zajištěné, mohou velkou silou zaklapnout. Dbejte na to, aby byly zajišťovací páčky vždy zaklopené, resp. při vysazování dvířek spotřebiče zcela vyklopené.
- Závěsy dvířek spotřebiče se během otevírání a zavírání dvířek pohybují a mohou vás sevřít. Nesahejte do prostoru závěsů.

Vysazení dvířek spotřebiče

1. Zcela otevřete dvířka spotřebiče.
2. Odklopte obě zajišťovací páčky vlevo a vpravo (obrázek **1**).
3. Úplně zavřete dvířka spotřebiče **a**. Oběma rukama je uchopte vlevo a vpravo **b** a vytáhněte nahoru (obrázek **2**).

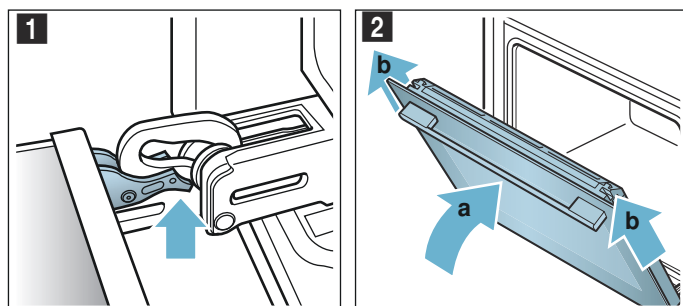

Zavěšení dvířek spotřebiče

Dvířka spotřebiče zavěste zpět opačným postupem.

1. Při zavěšování dvířek spotřebiče dbejte na to, abyste oba závěsy zasunuli do otvorů rovně (obrázek **1**). Přiložte oba závěsy dole k vnější tabuli a použijte ji jako vodící plochu. Dejte pozor, abyste závěsy zasunuli do správného otvoru. Musí být možné je zasunout zlehka a bez odporu. Pokud ucítíte odpor, zkontrolujte, zda jsou závěsy zasunuté do správného otvoru.

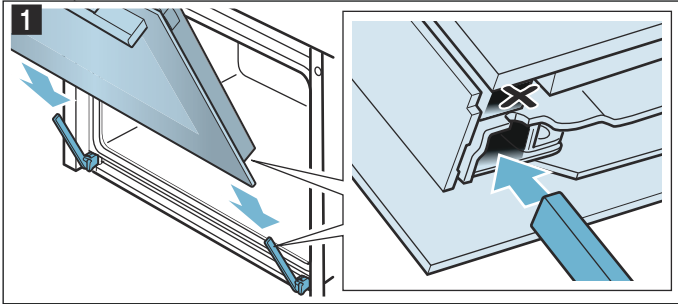

2. Zcela otevřete dvířka spotřebiče. Znovu zaklopte obě zajišťovací páčky (obrázek **2**).

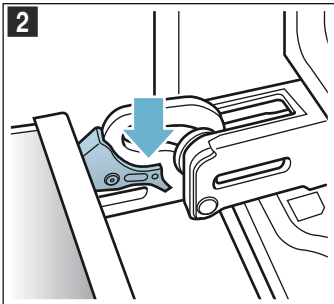

3. Zavřete dvířka.

Demontáž krytu dvířek

Vložka z ušlechtilé oceli v krytu dvířek může změnit barvu. Pro důkladné vyčištění můžete kryt demontovat.

1. Pootevřete dvířka spotřebiče.
2. Zatlačte na kryt na levé a pravé straně (obrázek **1**).
3. Sejměte kryt (obrázek **2**).
Opatrně zavřete dvířka spotřebiče.

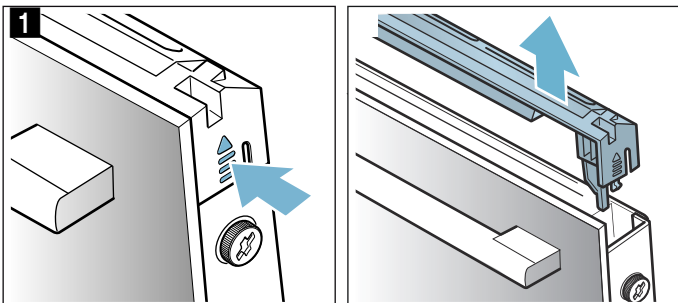

Upozornění: Vyčistěte vložku z ušlechtilé oceli v krytu čistícím prostředkem na ušlechtilou ocel. Zbývající části krytu dvířek vyčistěte mycím roztokem a měkkým hadrem.

4. Znovu pootevřete dvířka spotřebiče. Nasadte kryt a přitlačte ho, až slyšitelně zaskočí (obrázek **3**).

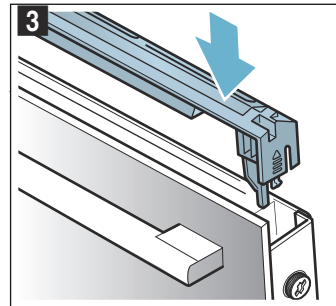

5. Zavřete dvířka spotřebiče.

Demontáž a montáž skleněných tabulí

Kvůli lepšímu čištění můžete skleněné tabule ve dvířkách pečicí trouby demontovat.

Demontáž ze spotřebiče

1. Pootevřete dvířka spotřebiče.
2. Zatlačte na kryt na levé a pravé straně (obrázek **1**).
3. Sejměte kryt (obrázek **2**).

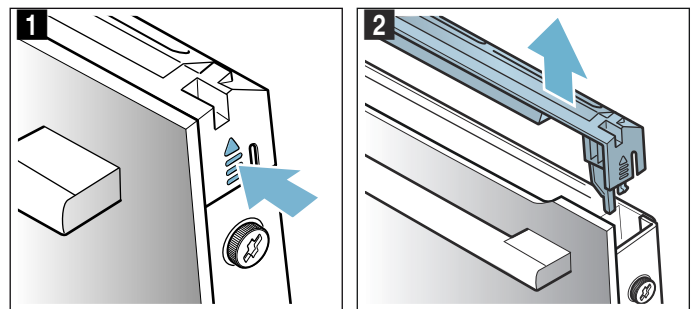

4. Povolte a vyjměte šrouby vlevo a vpravo na dvířkách spotřebiče (obrázek **3**).
5. Než dvířka zase zavřete, vložte mezi ně několikrát přeloženou utěrku (obrázek **4**). Vytáhněte nahoru přední tabuli a madlem dolů ji položte na rovnou plochu.

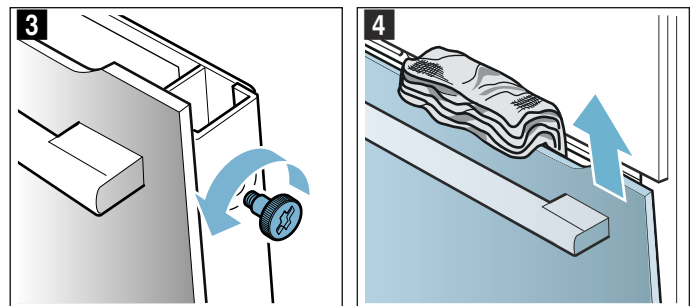

6. Oba držáky na střední tabuli zatlačte nahoru, neodstraňujte je (obrázek 5). Jednou rukou přidržíte tabuli. Tabuli vyjměte.

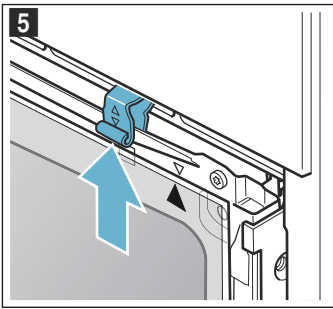

Vyčistěte skla čisticím prostředkem na sklo a měkkým hadrem.

⚠ Varování

Nebezpečí úrazu!

- Poškrábané sklo dvířek spotřebiče může prasknout. Nepoužívejte škrabku na sklo ani ostré nebo abrazivní čisticí prostředky.
- Závěsy dvířek spotřebiče se během otevírání a zavírání dvířek pohybují a mohou vás sevřít. Nesahejte do prostoru závěsů.

Montáž na spotřebič

Při montáži vnitřní tabule dbejte na to, aby šipka vpravo nahoře na tabuli souhlasila se šipkou na plechu.

1. Střední tabuli nasadte do držáku (obrázek 1) a nahoře ji přitiskněte.
2. Oba držáky zatlačte dolů (obrázek 2).

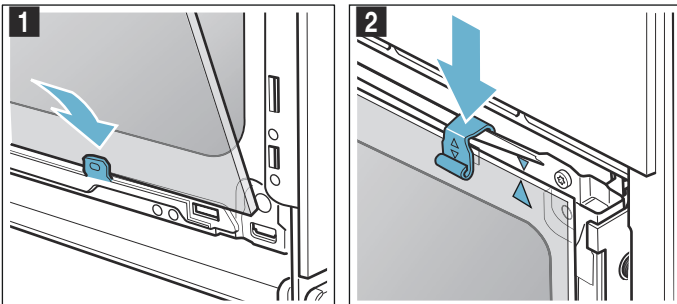

3. Přední tabuli nasadte dole do držáků (obrázek 3).
4. Zavřete přední tabuli natolik, aby byly oba horní háky proti otvoru (obrázek 4).

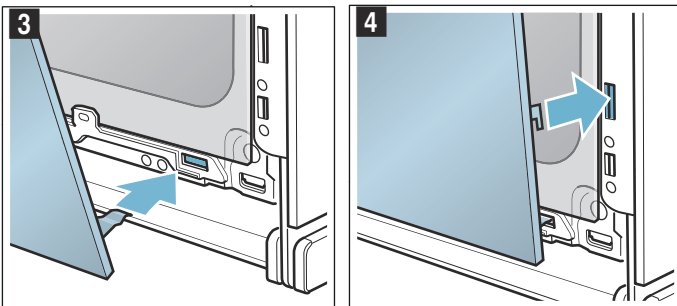

5. Přitlačte přední tabuli dole tak, aby slyšitelně zaskočila (obrázek 5).
6. Dvířka spotřebiče znovu pootevřete a odstraňte utěrku.
7. Znovu našroubujte oba šrouby vlevo a vpravo.
8. Nasadte kryt a přitlačte ho, až slyšitelně zaskočí (obrázek 6).

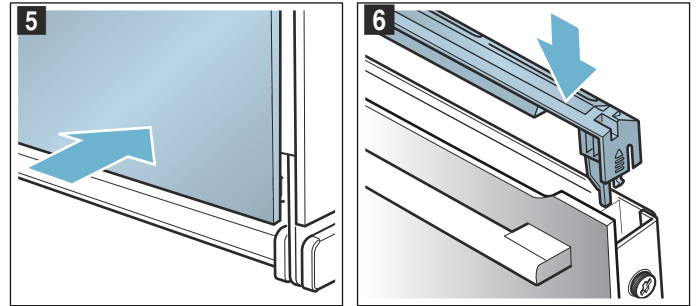





9. Zavřete dvířka spotřebiče.

Pozor!

Pečicí prostor použijte znovu teprve tehdy, když jsou tabule řádně namontované.

Porucha, co je nutno udělat?

Jestliže se vyskytne porucha, často se jedná jen o maličkost. Než kontaktujete servis, pokuste se sami odstranit závadu pomocí této tabulky.

Závada	Možná příčina	Odstranění/pokyny
Spotřebič nefunguje.	Vadná pojistka. Výpadek elektrického proudu	Zkontrolujte pojistku v pojistkové skřínce. Zkontrolujte, zda funguje kuchyňské světlo nebo jiné kuchyňské spotřebiče.
Na displeji je „Sprache Deutsch“.	Výpadek elektrického proudu	Znovu nastavte jazyk a čas.
Je-li spotřebič vypnutý, čas se neobjeví.	Základní nastavení změněno.	Změňte základní nastavení ukazatele hodin.
Dvířka spotřebiče nejde otevřít.	Dvířka spotřebiče jsou zablokována dětskou pojistkou.	Deaktivujte dětskou pojistku stisknutím pole  po dobu cca 4 sekund. Zablokování lze vypnout v základních nastaveních.
Dvířka spotřebiče nelze otevřít, na displeji svítí symbol  .	Dvířka spotřebiče jsou zablokována čisticí funkcí.	Počkejte, až se varný prostor ochladí a zmizí symbol  .
Spotřebič se neohřeje, na displeji svítí symbol  .	V základních nastaveních je aktivován předváděcí režim.	Odpojte spotřebič krátce od sítě (vypněte pojistku v pojistkové skřínce) a následně do 3 minut deaktivujte v základních nastaveních předváděcí režim.
Otočný volič vypadl z uložení na ovládacím panelu.	Otočný volič byl omylem uvolněn.	Otočný volič je odnímatelný. Jednoduše vložte otočný volič do jeho uložení a přitlačte ho, až zaklapne a může se otáčet obvyklým způsobem.
Otočný volič se otáčí obtížně.	Nečistoty pod otočným voličem.	Otočný volič je odnímatelný. Uvolněte otočný volič tím, že ho jednoduše vytáhnete z uložení. Nebo přitlačte okraj otočného voliče, takže se vykloupí a lze ho snadno uchopit. Otočný volič a jeho uložení ve spotřebiči opatrně vyčistěte mycím roztokem a hadrem. Osušte měkkým hadříkem. Nepoužívejte ostré nebo brusné prostředky. Nenamáčejte je ani nepoužívejte čisticí prostředky na nádobí. Nevýjímajte otočný volič příliš často, aby jeho uložení zůstalo stabilní.

Varování

Nebezpečí úrazu elektrickým proudem!

Neodborné opravy jsou nebezpečné. Opravy spotřebiče a výměnu poškozených přívodních vedení smí provádět výhradně technik zákaznického servisu vyškolený naší společností. Pokud je spotřebič vadný, vytáhněte síťovou zástrčku ze zásuvky nebo vypněte pojistku v pojistkové skřínce. Zavolejte servis.

Chybová hlášení na displeji

Objeví-li se na displeji chybové hlášení s písmenem „D“ nebo „E“, např. D0111 nebo E0111, spotřebič vypněte a znovu zapněte tlačítkem on/off .

Pokud se jednalo o jednorázovou závadu, identifikace zmizí. Pokud se chybové hlášení objeví znovu, kontaktujte servis a uveďte přitom přesnou podobu chybového hlášení.

Samostatné odstraňování závad

Technické závady na spotřebiči můžete často lehce odstranit sami.

Pokud se pokrm optimálně nepodaří, najdete na konci návodu k použití mnoho tipů a pokynů k nápravě.

→ "Otestovali jsme pro vás v našem kuchyňském studiu" na straně 28

Maximální doba provozu

Pokud na spotřebiči nezměníte nastavení několik hodin, spotřebič automaticky přestane ohřívat. Zabrání se tak neúmyslnému trvalému provozu.

Kdy je dosaženo maximální doby provozu, záleží na aktuálních nastaveních druhu provozu.

Maximální doba provozu dosažena

Na displeji se objeví upozornění, že je dosaženo maximální doby provozu.

Pro pokračování provozu klepněte na libovolné pole nebo otočte otočným voličem.

Pokud spotřebič nepotřebujete, vypněte jej tlačítkem on/off .

Tip: Aby nedošlo k nežádoucímu vypnutí spotřebiče, např. při dlouhé době pečení, nastavte dobu trvání. Spotřebič bude hřát, dokud neuplyne nastavená doba trvání.

Výměna žárovky na horní stěně pečicí trouby

Když žárovka v troubě přestane svítit, je nutné ji vyměnit. Tepelně odolné halogenové žárovky 230 V, 40 W obdržíte u zákaznického servisu nebo ve specializovaných prodejnách.

Halogenovou žárovku uchopte pomocí suchého hadru. Prodlouží se tak doba životnosti žárovky. Používejte pouze tyto žárovky.

Varování

Nebezpečí úrazu elektrickým proudem!

Při výměně žárovky ve varném prostoru jsou kontakty objímky žárovky pod proudem. Před výměnou vytáhněte síťovou zástrčku ze zásuvky nebo vypněte pojistku v pojistkové skříňce.

Varování

Nebezpečí popálení!

Přístroj se silně zahřívá. Nikdy se nedotýkejte horkých ploch nebo topných článků ve vnitřním prostoru. Nechte přístroj pokaždé vychladnout. Zabraňte dětem v přístupu k přístroji.

1. Abyste zabránili poškození, položte do studené trouby utěrku.
2. Vyšroubujte skleněný kryt směrem doleva (obrázek 1).
3. Vytáhněte žárovku – nešroubujte (obrázek 2). Nasadte novou žárovku, dbejte přitom na polohu kolíků. Žárovku pevně zatlačte.

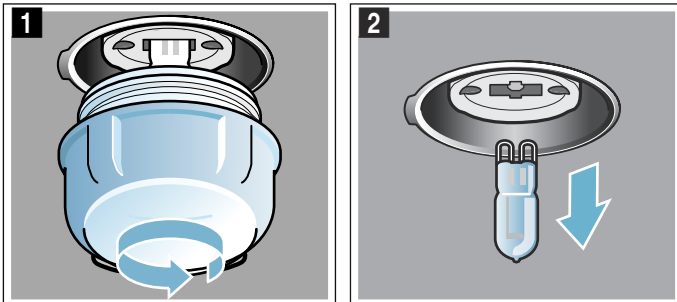

4. Znovu našroubujte skleněný kryt.
5. Vyjměte utěrku a zapněte pojistku.

Skleněný kryt

Když je skleněný kryt halogenové žárovky poškozený, musí se vyměnit. Nový skleněný kryt obdržíte u zákaznického servisu. Uveďte číslo „E“ a číslo „FD“ spotřebiče.

Zákaznický servis

Potřebuje-li váš spotřebič opravu, obraťte se na náš servis. Vždy najdeme vhodné řešení, aby nedocházelo ke zbytečným výjezdům servisního personálu.

Číslo výrobku a výrobní číslo

Při telefonátu uveďte úplné číselné označení výrobku (E-Nr.) a výrobní číslo (FD-Nr.), abychom vám mohli poskytnout kvalifikovanou pomoc. Výrobní štítek s příslušnými čísly najdete po otevření dvířek spotřebiče.

	E-Nr: <input type="text"/>	FD: <input type="text"/>	Z-Nr: <input type="text"/>
Type:	<input type="text"/>		

Abyste je v případě potřeby nemuseli dlouho hledat, můžete si údaje svého spotřebiče a telefonní číslo servisu poznamenat zde.

Č. výrobku (E-Nr.)	Výr. č. (FD-Nr.)
Zákaznický servis 	

Mějte na paměti, že návštěva servisního personálu není v případě chybné obsluhy bezplatná ani během záruční doby.

Kontaktní údaje všech zemí najdete v přiloženém seznamu zákaznických servisů.

Objednávka opravy a poradenství při poruchách CZ 251.095.546

Důvěřujte kompetentnosti výrobce. Tím si zajistíte, že oprava bude provedena vyškolenými servisními technikami, kteří mají k dispozici originální náhradní díly pro váš spotřebič.

Pokrmy

Pomocí druhu provozu „AutoPilot“ můžete připravovat nejrůznější pokrmy. Spotřebič za vás sám samostatně zvolí většinu nastavení.

Upozornění k programům





- Výsledek pečení závisí na kvalitě potravin a druhu nádoby. Pro optimální výsledek pečení používejte pouze potraviny v bezvadném stavu a maso s teplotou z lednice.
- Spotřebič zvolí optimální druh ohřevu a nastavení času a teploty. Budete pouze vyzváni, abyste zadali hmotnost. Nastavení hmotnosti mimo stanovené hmotnostní rozmezí není možné.
- U pečených pokrmů, u kterých za vás provede volbu teploty spotřebič, může být uložená teplota až 300 °C. Dbejte proto na to, abyste použili dostatečně tepelně odolnou nádobu.
- Zobrazí se vám pokyny, např. k nádobě, výšce zasunutí nebo přidání tekutiny u masa. Některé pokrmy je během pečení nutné např. obrátit nebo zamíchat. To se vám zobrazí krátce po spuštění na displeji. Ve správný okamžik vás upozorní akustický signál.
- Informace o vhodné nádobě a tipy a triky pro přípravu najdete na konci návodu k použití.

Nastavení pokrmu pomocí funkce AutoPilot

Otočným voličem procházejte všechny pokrmy a sledujte, jaké pokrmy máte ve funkci AutoPilot k dispozici.

Než vložíte pokrm do varného prostoru, zvažte jej, abyste mohli nastavit správnou hmotnost.

Doba trvání závisí na pokrmu a vypočítané hmotnosti a nelze ji měnit.



1. Klepněte na pole .
Na displeji je první pokrm zvýrazněn bíle.
2. Otočným voličem nastavte požadovaný pokrm.
3. Klepněte na pole .
Na displeji je hmotnost zvýrazněna bíle.
4. Otočným voličem nastavte hmotnost pokrmu.
Doba trvání se vypočte automaticky.
5. Potvrďte tlačítkem start/stop .
Objeví se upozornění na příslušenství a výšku zasunutí.
6. Tlačítkem start/stop  spusťte spotřebič.
Na displeji se zobrazuje zbývající doba. Linie ohřevu se u pokrmů neobjeví.
Spotřebič začne ohřívat.

Jakmile doba trvání uplyne, zazní signál. Spotřebič přestane ohřívat.

Když je spotřebič hotov, vypněte jej tlačítkem on/off .

Dokončování

Po uplynutí doby trvání můžete některé pokrmy dokončit, nejste-li s výsledkem tepelné úpravy ještě spokojeni.

Na displeji se objeví dotaz, zda chcete provést dokončení. Chcete-li provést dokončení, klepněte na tlačítko start/stop . Je navržena doba trvání, kterou můžete změnit. Tlačítkem start/stop  spusťte spotřebič.

Upozornění: Dokončování můžete provádět libovolně často.

Pokud jste s výsledkem pečení spokojeni, klepněte na pole .

Tlačítkem on/off (zapnuto/vypnuto)  vypněte spotřebič.



Posunutí času konce

U některých pokrmů můžete posunout zpět čas konce. Před spuštěním klepněte na pole  a otočným voličem posuňte konec na pozdější dobu.

Po spuštění se spotřebič přepne do vyčkávacího režimu. Čas konce již nelze měnit.

Změnit a přerušit

Po spuštění již nastavení nelze změnit.

Chcete-li postup přerušit, vypněte spotřebič tlačítkem on/off . Tlačítkem start/stop  již provoz nemůžete zastavit.

Otestovali jsme pro vás v našem kuchyňském studiu

Zde naleznete výběr pokrmů a pro ně vhodná nastavení. Ukážeme vám, který druh ohřevu a jaká teplota jsou nejvhodnější pro váš pokrm. Dozvíte se, které příslušenství máte použít a do jaké výšky je třeba ho zasunout. Dostanete od nás tipy k nádobám a přípravě pokrmů.

Upozornění: Při pečení potravin může v troubě vznikat vodní pára.

Váš spotřebič je velmi energeticky úsporný a při provozu se ven dostane jen velmi málo tepla. Na základě vysokých rozdílů mezi teplotou uvnitř spotřebiče a vnějšími částmi spotřebiče se může na dvířkách, ovládacím panelu a předních stranách sousedního nábytku srážet kondenzovaná voda. To je normální jev, který je podmíněn fyzikálně. Tvorbu kondenzátoru lze snížit předehřátím nebo opatrným otevřením dvířek.

Silikonové formy

Pro dosažení optimálního výsledku pečení doporučujeme tmavé kovové formy na pečení.

Pokud přesto chcete používat silikonové formy, řiďte se údaji a recepty výrobce. Silikonové formy jsou často menší než normální formy. Údaje množství a recepty se mohou lišit.

Koláče a drobné pečivo

Váš spotřebič je vybavený čtyřmi druhy ohřevu pro pečení koláčů a drobného pečiva. V tabulkách s nastavením najdete optimální nastavení pro velké množství pokrmů.

Řiďte se také pokyny v části týkající se kynutí těsta.

Používejte pouze originální příslušenství pro váš spotřebič. Je optimálně uzpůsobené pro pečicí prostor a druhy provozu.

Výšky zasunutí

Používejte uvedené výšky zasunutí.

Pečení na jedné úrovni

Pro pečení na jedné úrovni používejte následující výšky zasunutí:

- vysoké pečivo: výška 2
- nízké pečivo: výška 3

Pečení na více úrovních

Používejte 4D horký vzduch. Současně vložené pečivo na plechách nebo ve formách nemusí být hotové ve stejnou dobu.

Pečení na dvou úrovních:

- univerzální vysoký plech: výška 3
plech na pečení: výška 1
- formy na roštu
první rošt: výška 3
druhý rošt: výška 1

Pečení na třech úrovních:

- plech na pečení: výška 5
univerzální vysoký plech: výška 3
plech na pečení: výška 1

Pečení na čtyřech úrovních:

- 4 rošty s papírem na pečení
první rošt: výška 5
druhý rošt: výška 3
třetí rošt: výška 2
čtvrtý rošt: výška 1

Pokud připravujete pokrmy současně, můžete ušetřit až 45 procent energie. Postavte formy do trouby vedle sebe nebo úhlopříčně nad sebe.

Příslušenství

Dbejte na to, abyste vždy použili správné příslušenství a abyste ho do trouby zasunuli správně.

Rošt

Rošt zasuňte otevřenou stranou směrem k dvířkům spotřebiče a zakřivením dolů.

Univerzální vysoký plech nebo plech na pečení

Univerzální vysoký plech nebo plech na pečení zasuňte až nadoraz zkosením ke dvířkům spotřebiče.

U šťavnatých koláčů používejte univerzální vysoký plech, aby v případě přetečení šťávy nedošlo k znečištění pečicího prostoru.

Formy na pečení

Nejvhodnější jsou tmavé kovové formy na pečení.

Při použití bílých plechových forem, keramických forem a skleněných forem se prodlužuje doba pečení a pečivo nezhnědne rovnoměrně. Pokud chcete péct v těchto formách a použít horní/dolní ohřev, zasuňte formu do výšky 1.

Papír na pečení

Používejte pouze papír na pečení, který je vhodný pro zvolenou teplotu. Vždy ustrihněte správnou velikost papíru na pečení.

Doporučené hodnoty nastavení

V tabulce najdete optimální druh ohřevu pro různé koláče a drobné pečivo. Teplota a doba pečení závisí na vlastnostech a množství těsta. Proto jsou zde uvedena rozpětí nastavení. Nejdříve vyzkoušejte nižší hodnoty. Při nižší teplotě dosáhnete rovnoměrnějšího zhnědnutí. V případě potřeby příště nastavte vyšší hodnotu.

Upozornění: Vyšší teplotou nelze zkrátit dobu pečení. Koláče nebo drobné pečivo by byly hotové jen zvenku, ale uvnitř by byly nedopečené.



Hodnoty nastavení platí pro vložení pokrmu do studené trouby. Ušetříte tak až 20 procent energie. Při předehřátí se uvedené doby pečení zkrátí o několik minut.



































U některých pokrmů je předehřátí nutné, v tom případě je to uvedeno v tabulce.









Pokud chcete péct podle vlastního receptu, řiďte se podle podobného pečiva v tabulce. Další informace najdete v části Tipy pro koláče a drobné pečivo na konci tabulky s nastavením.

Příslušenství, které nepoužíváte, vyndejte z trouby.
Dosáhnete tak optimálního výsledku pečení a ušetříte až 20 procent energie.

Použité druhy ohřevu:

-  4D horký vzduch
-  horní/dolní ohřev
-  stupeň pro pizzu

Pokrm	Příslušenství/nádoba	Výška za- sunutí	Druh ohřevu	Teplota ve °C	Doba tr- vání v min
Koláče ve formě					
Třený koláč, jednoduchý	věncová/truhlíková forma	2		150-170	50-70
Třený koláč, jednoduchý, 2 úrovně	věncová/truhlíková forma	3+1		140-160	50-70
Třený koláč, jemný	věncová/truhlíková forma	2		150-170	60-80
Ovocný koláč z třeňého těsta, jemný	bábovková forma	2		160-180	40-60
Dortový korpus z třeňého těsta	dortová forma	3		160-180	20-30
Ovocný nebo tvarohový dort s korpusem z křehkého těsta	rozevírací forma Ø 26 cm	2		170-190	60-80
Švýcarský koláč	plech na pizzu	3		220-240	35-45
Francouzský koláč (tarte)	koláčová forma, bílý plech	3		190-210	30-45
Kynutá bábovka	bábovková forma	2		150-170	50-70
kynuté koláče	rozevírací forma Ø 28 cm	2		160-170	20-30
Piškotový korpus, 2 vejce	dortová forma	3		150-170*	20-30
Piškotový dort, 3 vejce	rozevírací forma Ø 26 cm	2		160-170*	25-35
Piškotový dort, 6 vajec	rozevírací forma Ø 28 cm	2		150-170*	30-50
Koláče na plechu					
Třený koláč s horní vrstvou	plech na pečení	3		160-180	20-40
Třený koláč, 2 úrovně	plech na pečení + univerzální vysoký plech	1+3		140-160	30-50
Křehké těsto se suchou horní vrstvou	plech na pečení	3		170-190	20-30
Křehké těsto se suchou horní vrstvou, 2 úrovně	plech na pečení + univerzální vysoký plech	1+3		160-170	35-45
Křehké těsto se šťavnatou horní vrstvou	univerzální vysoký plech	3		160-180	55-65
Švýcarský koláč	univerzální vysoký plech	3		200-210	40-50
Kynutý koláč se suchou horní vrstvou	univerzální vysoký plech	3		160-180	15-20
Kynutý koláč se suchou horní vrstvou, 2 úrovně	plech na pečení + univerzální vysoký plech	1+3		150-170	20-30
Kynutý koláč se šťavnatou horní vrstvou	univerzální vysoký plech	3		180-200	30-40
Kynutý koláč se šťavnatou horní vrstvou, 2 úrovně	plech na pečení + univerzální vysoký plech	1+3		150-170	45-60
Kynutá vánočka, kynutý věnec	plech na pečení	2		160-170	25-35
Piškotová roláda	plech na pečení	3		180-200*	8-15
Štola z 500 g mouky	plech na pečení	2		150-170	45-60
Sladký závin	univerzální vysoký plech	2		190-210	55-65
Závin, zmrazený	univerzální vysoký plech	3		200-220	35-45
Drobné pečivo					
Koláčky	plech na pečení	3		150*	25-35
Koláčky	plech na pečení	3		150*	25-35
Koláčky, 2 úrovně	plech na pečení + univerzální vysoký plech	1+3		150*	30-40
Koláčky, 3 úrovně	plechy na pečení + univerzální vysoký plech	5+3+1		140*	35-55
Muffiny	plech na muffiny	3		170-190	15-20
Muffiny, 2 úrovně	plechy na muffiny	3+1		160-180*	15-40
* Předehřát					

Pokrm	Příslušenství/nádoba	Výška zasunutí	Druh ohřevu	Teplota ve °C	Doba trvání v min
Drobné kynuté pečivo	plech na pečení	3		160-180	25-35
Drobné kynuté pečivo, 2 úrovně	plech na pečení + univerzální vysoký plech	1+3		150-170	25-40
Pečivo z listového těsta	plech na pečení	3		170-190*	20-35
Pečivo z listového těsta 2 úrovně	plech na pečení + univerzální vysoký plech	1+3		170-190*	20-45
Pečivo z listového těsta 3 úrovně	plechy na pečení + univerzální vysoký plech	5+3+1		170-190*	20-45
Pečivo z listového těsta nízké, 4 úrovně	4 rošty	5+3+2+1		180-200*	20-35
Pečivo z odpalovaného těsta	plech na pečení	3		200-220	30-40
Pečivo z odpalovaného těsta, 2 úrovně	plech na pečení + univerzální vysoký plech	1+3		190-210	35-45
Plundrové pečivo	plech na pečení	3		160-180	20-30

Cukroví

Stříkané pečivo	plech na pečení	3		140-150*	25-40
Stříkané pečivo	plech na pečení	3		140-150*	25-40
Stříkané pečivo, 2 úrovně	plech na pečení + univerzální vysoký plech	1+3		140-150*	30-40
Stříkané pečivo, 3 úrovně	plechy na pečení + univerzální vysoký plech	5+3+1		130-140*	35-55
Cukroví	plech na pečení	3		140-160	15-30
Cukroví, 2 úrovně	plech na pečení + univerzální vysoký plech	1+3		140-160	15-30
Cukroví, 3 úrovně	plechy na pečení + univerzální vysoký plech	5+3+1		140-160	15-30
Pěnové cukroví	plech na pečení	3		80-90*	120-150
Pěnové cukroví, 2 úrovně	plech na pečení + univerzální vysoký plech	1+3		80-90*	120-180
Makrónky	plech na pečení	3		90-110	20-40
Makrónky, 2 úrovně	plech na pečení + univerzální vysoký plech	1+3		90-110	25-45
Makrónky, 3 úrovně	plechy na pečení + univerzální vysoký plech	5+3+1		90-110	30-45

* Předehřát

Tipy pro koláče a drobné pečivo

Chcete zjistit, zda je koláč propečený.	Píchněte špejlí špejlí do koláče v místě, kde je nejvyšší. Pokud se na ni těsto nepřilepí, je koláč hotový.
Koláč „spadne“.	Příště použijte méně tekutiny. Nebo nastavte o 10 °C nižší teplotu a prodlužte dobu pečení. Dodržujte uvedené přísady a pokyny pro přípravu uvedené v receptu.
Koláč vyběhl uprostřed hodně do výšky a na okrajích je nižší.	Vymažte jen dno rozevírací formy. Po upečení koláč opatrně uvolněte nožem.
Šťáva z ovoce přetéká.	Příště použijte univerzální vysoký plech.
Drobné pečivo se při pečení lepí k sobě.	Kousky pečiva by od sebe měly být vzdáleny cca 2 cm. Mají tak dostatek místa, aby mohly hezky zvětšit svůj objem a opéci se ze všech stran.
Koláč je příliš suchý.	Nastavte o 10 °C vyšší teplotu a zkraťte dobu pečení.
Koláč je celkově příliš světlý.	Pokud jste zvolili správnou výšku zasunutí a správné příslušenství, v případě potřeby zvyšte teplotu nebo prodlužte dobu pečení.
Koláč je nahoře příliš světlý, ale zespoda příliš tmavý.	Příště ho zasuňte o jednu úroveň výš.
Koláč je nahoře příliš tmavý, ale zespoda příliš světlý.	Příště ho zasuňte o jednu úroveň níže. Zvolte nižší teplotu a prodlužte dobu pečení.
Koláč v kulaté nebo v truhlíkové formě je vzadu příliš tmavý.	Formu na pečení nastavte až k zadní stěně, nýbrž doprostřed příslušenství.
Koláč je celkově příliš tmavý.	Příště zvolte nižší teplotu a prodlužte dobu pečení.
Pečivo hnědne nerovnoměrně.	Zvolte o něco nižší teplotu. I přečnívající papír na pečení může mít vliv na cirkulaci vzduchu. Vždy ustříhnete správnou velikost papíru na pečení. Dbejte na to, aby forma na pečení nestála přímo před otvory v zadní stěně trouby. Při pečení drobného pečiva by jednotlivé kousky měly mít stejnou velikost a tloušťku.

Pečli jste na více úrovních. Pečivo na horním plechu je tmavší než na spodním.	Při pečení na více úrovních používejte vždy 4D horký vzduch. Současně vložené pečivo na plechách nebo ve formách nemusí být hotové ve stejnou dobu.
Koláč vypadá dobře, ale uvnitř je nedopečený.	Pečte o něco déle na nižší teplotu a v případě potřeby přidejte méně tekutiny. U koláčů se šřavnatou horní vrstvou nejprve předpečte korpus. Posypte ho mandlemi nebo strouhankou a pak přidejte horní vrstvu.
Koláč nelze vyklopit.	Nechte koláč po upečení ještě 5 až 10 minut vychladnout. Pokud ho ani poté nelze vyklopit, opatrně ho na okraji uvolněte nožem. Znovu formu obraťte a několikrát na ni položte studený mokrý hadr. Příště formu vymažte tukem a vysypejte strouhankou.

Chléb a housky

Váš spotřebič je vybavený četnými druhy ohřevu pro pečení chleba a housek. V tabulkách s nastavením najdete optimální nastavení pro velké množství pokrmů.

Řiďte se také pokyny v části týkající se kynutí těsta.

Používejte pouze originální příslušenství pro váš spotřebič. Je optimálně uzpůsobené pro pečicí prostor a druhy provozu.

Výšky zasunutí

Používejte uvedené výšky zasunutí.

Pečení na jedné úrovni

Pro pečení na jedné úrovni používejte následující výšky zasunutí:

- vysoké pečivo: výška 2
- nízké pečivo: výška 3

Pečení na dvou úrovních

Používejte 4D horký vzduch. Současně vložené pečivo na plechách nebo ve formách nemusí být hotové ve stejnou dobu.

- univerzální vysoký plech: výška 3
plech na pečení: výška 1
- formy na roštu
první rošt: výška 3
druhý rošt: výška 1

Pokud připravujete pokrmy současně, můžete ušetřit až 45 procent energie. Postavte formy do trouby vedle sebe nebo úhlopříčně nad sebe.

Příslušenství

Dbejte na to, abyste vždy použili správné příslušenství a abyste ho do trouby zasunuli správně.

Rošt

Rošt zasuňte otevřenou stranou směrem k dvířkům spotřebiče a zakřivením dolů.

Univerzální vysoký plech nebo plech na pečení

Univerzální vysoký plech nebo plech na pečení zasuňte až nadoraz zkosením ke dvířkům spotřebiče.

Formy na pečení

Nejvhodnější jsou tmavé kovové formy na pečení.

Při použití bílých plechových forem, keramických forem a skleněných forem se prodlužuje doba pečení a pečivo nezžehne rovnoměrně. Pokud chcete péct v těchto formách a použít horní/dolní ohřev, zasuňte formu do výšky 1.

Papír na pečení

Používejte pouze papír na pečení, který je vhodný pro zvolenou teplotu. Vždy ustříhnete správnou velikost papíru na pečení.

Zmrazené potraviny

Nepoužívejte silně namražené zmrazené potraviny. Odstraňte z pokrmu led.

Zmrazené potraviny mohou být předpečené nerovnoměrně. Zhnědnutí po upečení pak bude také nerovnoměrné.

Doporučené hodnoty nastavení

V tabulce najdete optimální druh ohřevu pro různé chleby a housky. Teplota a doba pečení závisí na vlastnostech a množství těsta. Proto jsou zde uvedena rozpětí nastavení. Nejdříve vyzkoušejte nižší hodnoty. Při nižší teplotě dosáhnete rovnoměrnějšího zhnědnutí. V případě potřeby příště nastavte vyšší hodnotu.

Upozornění: Vyšší teplotou nelze zkrátit dobu pečení. Chléb a housky by byly hotové jen zvenku, ale uvnitř by byly nedopečené.

Hodnoty nastavení platí pro vložení pokrmu do studené trouby. Ušetříte tak až 20 procent energie. Při předehřátí se uvedené doby pečení zkrátí o několik minut.

U některých pokrmů je předehřátí nutné, v tom případě je to uvedeno v tabulce. Některé pokrmy se povedou nejlépe, když je pečete v několika krocích. Ty jsou uvedené v tabulce.

Hodnoty nastavení pro těsto na chléb platí jak pro těsto na plechu na pečení, tak také pro těsto v truhlíkové formě.



Pokud chcete péct podle vlastního receptu, řiďte se podle podobného pečiva v tabulce.



Příslušenství, které nepoužíváte, vyndejte z trouby. Dosáhnete tak optimálního výsledku pečení a ušetříte až 20 procent energie.

















Pozor!

Do horké trouby nikdy nelijte vodu a nestavte nádoby s vodou na dno trouby. Střídáním teplot by se mohl poškodit smalt.

Použité druhy ohřevu:

-  4D horký vzduch
-  horní/dolní ohřev

-  gril s cirkulací vzduchu
-  Velkoplošný gril
-  stupeň pro pizzu

Pokrm	Příslušenství	Výška zasunutí	Druh ohřevu	Teplota ve °C	Stupeň grilování	Doba trvání v min
Chléb						
Bílý chléb, 750 g	univerzální vysoký plech nebo truhlíková forma	2		180-200*	-	25-40
Žitno-pšeničný chléb, 1,5 kg	truhlíková forma	2		220* 180	-	10 20-30
Žitno-pšeničný chléb, 1,5 kg	univerzální vysoký plech	2		200-210*	-	40-50
Celozrnný chléb, 1 kg	univerzální vysoký plech	2		200-210*	-	40-50
Chlebová placka	univerzální vysoký plech	3		250-270	-	20-25
Housky						
Housky nebo bagety k rozpékání, předpečené	univerzální vysoký plech	3		180-200	-	10-15
Housky, sladké, čerstvé	plech na pečení	3		170-190*	-	15-20
Housky, sladké, čerstvé, 2 úrovně	plech na pečení + univerzální vysoký plech	1+3		150-170*	-	20-30
Housky, čerstvé	plech na pečení	3		180-200	-	20-30
Bageta, předpečená, chlazená	univerzální vysoký plech	3		180-200	-	20-30
Housky, zmrazené						
Housky nebo bagety k rozpékání, předpečené	univerzální vysoký plech	3		180-200	-	10-15
Louhované pečivo, syrové polotovary	univerzální vysoký plech	3		180-200	-	20-25
Croissanty, syrové polotovary	univerzální vysoký plech	3		170-190	-	30-35
Toasty						
Zapečené toasty, 4 ks	rošt	3		190-210	-	10-15
Zapečené toasty, 12 ks	rošt	3		230-250	-	10-15
Opečené toasty (bez předehřátí)	rošt	5		-	3	4-6
* Předehřát						

Pizza, quiche a pikantní koláče

Váš spotřebič je vybavený čtyřmi druhy ohřevu pro pečení pizzy, quiche a pikantních koláčů. V tabulkách s nastavením najdete optimální nastavení pro velké množství pokrmů.

Řiďte se také pokyny v části týkající se kynutí těsta.

Používejte pouze originální příslušenství pro váš spotřebič. Je optimálně uzpůsobené pro pečicí prostor a druhy provozu.

Výšky zasunutí

Používejte uvedené výšky zasunutí.

Pečení na jedné úrovni

Pro pečení na jedné úrovni používejte následující výšky zasunutí:

- vysoké pečivo: výška 2
- nízké pečivo: výška 3

Pečení na více úrovních

Používejte 4D horký vzduch. Současně vložené pečivo na plechách nebo ve formách nemusí být hotové ve stejnou dobu.

Pečení na dvou úrovních:

- univerzální vysoký plech: výška 3
plech na pečení: výška 1
- formy na roštu
první rošt: výška 3
druhý rošt: výška 1

Pečení na čtyřech úrovních:

- 4 rošty s papírem na pečení
první rošt: výška 5
druhý rošt: výška 3
třetí rošt: výška 2
čtvrtý rošt: výška 1

Pokud připravujete pokrmy současně, můžete ušetřit až 45 procent energie. Postavte formy do trouby vedle sebe nebo úhlopříčně nad sebe.

Příslušenství

Dbejte na to, abyste vždy použili správné příslušenství a abyste ho do trouby zasunuli správně.

Rošt

Rošt zasuněte otevřenou stranou směrem k dvířkům spotřebiče a zakřivením dolů.

Univerzální vysoký plech nebo plech na pečení

Univerzální vysoký plech nebo plech na pečení zasuněte až nadoraz zkosením ke dvířkům spotřebiče.

Na pizzu s bohatou oblohou používejte univerzální vysoký plech.

Formy na pečení

Nejvhodnější jsou tmavé kovové formy na pečení.

Při použití bílých plechových forem, keramických forem a skleněných forem se prodlužuje doba pečení a pečivo nezhnědne rovnoměrně. Pokud chcete péct v těchto formách a použít horní/dolní ohřev, zasuněte formu do výšky 1.

Papír na pečení

Používejte pouze papír na pečení, který je vhodný pro zvolenou teplotu. Vždy ustříhnete správnou velikost papíru na pečení.

Zmrazené potraviny

Nepoužívejte silně namražené zmrazené potraviny. Odstraňte z pokrmu led.

Zmrazené potraviny mohou být předpečené nerovnoměrně. Zhnědnutí po upečení pak bude také nerovnoměrné.

Doporučené hodnoty nastavení

V tabulce najdete optimální druh ohřevu pro různé pokrmy. Teplota a doba pečení závisí na vlastnostech a množství těsta. Proto jsou zde uvedena rozpětí nastavení. Nejdříve vyzkoušejte nižší hodnoty. Při nižší teplotě dosáhnete rovnoměrnějšího zhnědnutí.

V případě potřeby přístě nastavte vyšší hodnotu.

Upozornění:

Vyšší teplotou nelze zkrátit dobu pečení. Pokrm by byl hotový jen zvenku, ale uvnitř by byl nedopečený.



Hodnoty nastavení platí pro vložení pokrmu do studené trouby. Ušetříte tak až 20 procent energie. Při předehřátí se uvedené doby pečení zkrátí o několik minut.



















U některých pokrmů je předehřátí nutné, v tom případě je to uvedeno v tabulce.

Pokud chcete péct podle vlastního receptu, řiďte se podle podobného pečiva v tabulce.

Příslušenství, které nepoužíváte, vyndejte z trouby. Dosáhnete tak optimálního výsledku pečení a ušetříte až 20 procent energie.

Použité druhy ohřevu:

-  4D horký vzduch
-  horní/dolní ohřev
-  stupeň pro pizzu

Pokrm	Příslušenství	Výška zasunutí	Druh ohřevu	Teplota ve °C	Doba trvání v min
Pizza					
Pizza, čerstvá	plech na pečení	3		200-220	25-35
Pizza, čerstvá	plech na pečení	3		200-220	25-35
Pizza, čerstvá, 2 úrovně	plech na pečení + univerzální vysoký plech	1+3		180-200	35-45
Pizza, čerstvá, tenké těsto	plech na pizzu	2		220-230	20-30
Pizza, chlazená	rošt	3		190-210	10-15
Pizza, zmrazená					
Pizza s tenkým těstem 1 ks	rošt	3		190-210	15-20
Pizza s tenkým těstem 2 ks	univerzální vysoký plech + rošt	3+1		190-210	20-25
Pizza se silným těstem 1 ks	rošt	3		180-200	20-25
Pizza se silným těstem 2 ks	univerzální vysoký plech + rošt	3+1		190-210	20-30
pizza-bagetka	rošt	3		200-220	15-20
Mini pizzy	univerzální vysoký plech	3		180-200	15-20
Mini pizzy, Ø 7 cm, 4 úrovně	4 rošty	5+3+2+1		180-200*	20-30
Pikantní koláče a quiche					
Pikantní koláče ve formě	rozevírací forma Ø 28 cm	2		170-190	65-75
Quiche	koláčová forma, bílý plech	3		190-210	35-45
Alsaský koláč	univerzální vysoký plech	3		260-280*	10-15
Pirohy	zapékačí forma	2		170-190	50-70
Empanada	univerzální vysoký plech	3		180-190	30-45
Burek	univerzální vysoký plech	2		180-200	35-45

* Předehřát

Nákyp a suflé

Váš spotřebič je vybavený četnými druhy ohřevu pro pečení nákypu a suflé. V tabulkách s nastavením najdete optimální nastavení pro velké množství pokrmů.

Používejte pouze originální příslušenství pro váš spotřebič. Je optimálně uzpůsobené pro pečicí prostor a druhy provozu.

Výšky zasunutí

Vždy používejte uvedené výšky zasunutí.

Můžete péct na jedné úrovni ve formách nebo s univerzálním vysokým plechem.

- Formy na roštu: výška 2
 - Univerzální vysoký plech: výška 3
- Suflé můžete péct také ve vodní lázni v univerzálním vysokém plechu. Univerzální vysoký plech zasuňte do výšky 2.

Pokud připravujete pokrmy současně, můžete ušetřit až 45 procent energie. Formy postavte do trouby vedle sebe.

Příslušenství

Dbejte na to, abyste vždy použili správné příslušenství a abyste ho do trouby zasunuli správně.

Rošt

Rošt zasuňte otevřenou stranou směrem k dvířkům spotřebiče a zakřivením dolů.

Univerzální vysoký plech

Univerzální vysoký plech zasuňte opatrně až nadoraz zkosením ke dvířkům spotřebiče.

Nádoba

Na nákypy a zapékané pokrmy používejte široké mělké nádoby. V úzkých vysokých nádobách budou pokrmy vyžadovat více času a budou na horní straně tmavší.

Doporučené hodnoty nastavení

V tabulce najdete optimální druh ohřevu pro různé nákypy a suflé. Teplota a doba pečení závisí na množství a receptu. Propečení nákypu závisí na velikosti nádoby a výšce nákypu. Proto jsou zde uvedena rozpětí nastavení. Nejdříve vyzkoušejte nižší hodnoty. Při nižší teplotě dosáhnete rovnoměrnějšího zhnědnutí. V případě potřeby přistě nastavte vyšší hodnotu.



Upozornění: Dobu pečení nelze zkrátit vyšší teplotou. Nákyp nebo suflé by byly hotové jenom na povrchu, uvnitř by ale byly syrové.









Hodnoty nastavení platí pro vložení pokrmu do studené trouby. Ušetříte tak až 20 procent energie. Při předehřátí se uvedené doby pečení zkrátí o několik minut.

Pokud chcete péct podle vlastního receptu, řiďte se podle podobných pokrmů v tabulce.

Příslušenství, které nepoužíváte, vyndejte z trouby. Dosáhnete tak optimálního výsledku pečení a ušetříte až 20 procent energie.

Použité druhy ohřevu:

-  4D horký vzduch
-  horní/dolní ohřev
-  stupeň pro pizzu

Nákypy a suflé	Příslušenství/nádoba	Výška zasunutí	Druh ohřevu	Teplota ve °C	Doba trvání v min
Nákyp, pikantní, vařené přísady	zapékačí forma	2		200-220	30-50
Nákyp, sladký	zapékačí forma	2		170-190	40-60
Lasagne, čerstvé, 1 kg	zapékačí forma	2		160-180	50-60
Lasagne, mražené, 400 g	rošt	2		190-210	30-35
Zapékané brambory, syrové přísady, vysoké 4 cm	zapékačí forma	2		160-190	50-70
Zapékané brambory, syrové přísady, vysoké 4 cm, 2 úrovně	zapékačí forma	3+1		150-170	60-80
Suflé	zapékačí forma	2		170-190	35-45
Suflé	formičky na 1 porci	3		190-210	25-30

Drůbež

Váš spotřebič je vybavený různými druhy ohřevu pro pečení drůbeže. V tabulkách s nastavením najdete optimální nastavení pro některé pokrmy.

Pečení na roštu

Pečení na roštu je obzvláště vhodné pro velkou drůbež nebo více kusů současně.

Zasuňte univerzální vysoký plech s vloženým roštem do uvedené výšky zasunutí. Dbejte na to, aby byl rošt správně posazený na univerzálním vysokém plechu.

→ "Příslušenství" na straně 11

Podle velikosti a druhu drůbeže nalijte do univerzálního vysokého plechu až ½ l vody. Zachytí se odkapávající tuk. Z tohoto výpeku můžete připravit omáčku. Navíc vznikne méně kouře a trouba zůstane čistší.

Pečení v nádobě

Používejte pouze nádoby, které jsou vhodné pro použití v pečicí troubě. Zkontrolujte, zda se nádoba vejde do trouby.

Nejvhodnější jsou skleněné nádoby. Horkou skleněnou nádobu postavte na suchou podložku. Kdyby byl podklad mokrá nebo studená, nádoba by mohla prasknout.

Lesklé pekáče z ušlechtilé oceli nebo hliníku odrážejí teplo jako zrcadlo, a jsou proto vhodné jen částečně. Drůbež se peče pomalji a méně zhnědne. Použijte vyšší teplotu a/nebo delší dobu pečení.

Řiďte se pokyny výrobce nádoby na pečení.

Nepřiklopená nádoba

Pro pečení drůbeže používejte nejlépe hlubokou formu na pečení. Postavte formu na rošt. Pokud nemáte vhodnou nádobu, použijte univerzální vysoký plech.

Přiklopená nádoba

Při pečení v přiklopené nádobě zůstane pečící prostor podstatně čistší. Dbejte na to, aby měla poklička správnou velikost a dobře přiléhala. Nádobu postavte na rošt.

Při odklopení pokličky po pečení může proudit ven velmi horká pára. Nazdvihněte pokličku vzadu, aby horká pára unikala směrem od vašeho těla.

I v přiklopeném pekáči lze drůbež upéct dokrupava. Použijte pekáč se skleněnou pokličkou a nastavte vyšší teplotu.

Grilování

Během grilování nechte dvířka spotřebiče zavřená. Nikdy negrilujte s otevřenými dvířky spotřebiče.

Zasuňte univerzální vysoký plech s vloženým roštem do uvedené výšky zasunutí. Zachytí se odkapávající tuk. Dbejte na to, aby byl rošt správně posazený na univerzálním vysokém plechu. → "Příslušenství" na straně 11

Upozornění: V případě grilování velmi tučných kousků nezasouvejte univerzální vysoký plech přímo pod rošt, ale do výšky 2.

Grilujte pokud možno stejné kousky s podobnou tloušťkou a hmotností. Tak se opečou rovnoměrně a zůstanou hezky šťavnaté. Grilované kousky položte přímo na rošt.

Grilované kousky obračejte pomocí grilovacích kleští. Pokud maso propíchnete vidličkou, vyteče z něj šťáva a bude suché.

Upozornění

- Grilovací topné těleso se stále zapíná a vypíná, to je normální. Jak často k tomu dochází, závisí na nastaveném stupni grilování.
- Při grilování může vznikat kouř.

Doporučené hodnoty nastavení

V tabulce najdete optimální druh ohřevu pro drůbež. Teplota a doba pečení závisí na množství, vlastnostech a teplotě potravin. Proto jsou zde uvedena rozpětí nastavení. Nejdříve vyzkoušejte nižší hodnoty. V případě potřeby příště nastavte vyšší hodnotu.

Hodnoty nastavení platí pro vložení drůbeže bez nádivky připravené k pečení s teplotou z lednice do studené trouby. Ušetříte tak až 20 procent energie. Při přehřátí se uvedené doby pečení zkrátí o několik minut.

V tabulce najdete údaje pro drůbež s navrženou hmotností. Pokud chcete péct drůbež s větší hmotností, v každém případě použijte nižší teplotu. V případě více kusů se při určování doby pečení řiďte podle hmotnosti nejtěžšího kusu. Jednotlivé kusy by měly být přibližně stejně velké.

Všeobecně platí: Čím je drůbež větší, tím nižší teplota a delší doba pečení.

Drůbež po uplynutí cca 1/2 až 2/3 uvedené doby obraťte.





Upozornění: Používejte pouze papír na pečení, který je vhodný pro zvolenou teplotu. Vždy ustříhnete správnou velikost papíru na pečení.

Tipy

- U kachny nebo husy propíchněte kůži pod křídly. Tak může vytékat tuk.
- U kachních prsou nařízněte kůži. Kachní prsa neobračejte.
- Pokud budete drůbež obračej, pečte ji nejprve prsní stranou, resp. stranou s kůží dolů.
- Drůbež bude obzvláště do křupava opečená, pokud ji ke konci pečení potřete máslem, slanou vodou nebo pomerančovou šťávou.





Příslušenství, které nepoužíváte, vyndejte z trouby. Dosáhnete tak optimálního výsledku pečení a ušetříte až 20 procent energie.

Použité druhy ohřevu:

-  horní/dolní ohřev
-  gril s cirkulací vzduchu
-  Velkoplošný gril
-  stupeň pro pizzu

Pokrm	Příslušenství/nádoba	Výška zasunutí	Druh ohřevu	Teplota ve °C	Stupeň grilování	Doba trvání v min
Kuře						
Kuře, 1 kg	rošt	2		200-220	-	60-70
Plátky kuřecích prsou, po 150 g (grilování)	rošt	4		-	3*	15-20
Malé části kuřete, po 250 g	rošt	3		220-230	-	30-35
Kuřecí kousky, nugetky, zmrazené	univerzální vysoký plech	3		190-210	-	20-25
Brojler, 1,5 kg	rošt	2		200-220	-	70-90

* Přehřát

Pokrm	Příslušenství/nádoba	Výška zasunutí	Druh ohřevu	Teplota ve °C	Stupeň grilování	Doba trvání v min
Kachna a husa						
Kachna, 2 kg	rošt	1		180-200	-	90-110
Kachní prsa, po 300 g	rošt	3		230-250	-	17-20
Husa, 3 kg	rošt	2		160-180	-	120-150
Husí stehna, po 350 g	rošt	2		210-230	-	40-50

Krůta						
Mladá krůta, 2,5 kg	rošt	2		180-200	-	70-90
Krůtí prsa, bez kostí, 1 kg	nádoba uzavřená	2		240-260	-	80-100
Krůtí horní stehno, s kostí, 1 kg	rošt	2		180-200	-	80-100

* Předehřát

Maso

Váš spotřebič je vybavený četnými druhy ohřevu pro pečení masa. V tabulkách s nastavením najdete optimální nastavení pro velké množství pokrmů.

Pečení a dušení

Libové maso potřete podle chuti tukem nebo ho obložte plátky slaniny.

Kůži křížem nařízněte. Pokud budete pečení obracet, pečte ji nejprve kůží dolů.

Když je pečeně hotová, měla by se nechat ještě 10 minut odpočívat ve vypnuté, zavřené troubě. Šfáva se tak lépe rozloží. Případně pečení zabalte do alobalu. Doporučená doba na odpočinutí není započítána v uvedené době pečení.

Pečení na roštu

Při pečení na roštu bude maso ze všech stran obzvláště křupavé.

Do univerzálního vysokého plechu nalijte podle velikosti a druhu masa až ½ l vody. Zachytí se odkapávající tuk a šfáva z pečeně. Z tohoto výpeku můžete připravit omáčku. Navíc vznikne méně kouře a trouba zůstane čistší.

Zasuňte univerzální vysoký plech s vloženým roštem do uvedené výšky zasunutí. Dbejte na to, aby byl rošt správně posazený na univerzálním vysokém plechu.

→ "Příslušenství" na straně 11

Pečení a dušení v nádobě

Pečení a dušení v nádobě je komfortnější. Pečení lze v nádobě snadněji z trouby vyndat a omáčku můžete uvařit přímo v nádobě.

Používejte pouze nádoby, které jsou vhodné pro použití v pečicí troubě. Zkontrolujte, zda se nádoba do trouby vejde.

Nejvhodnější jsou skleněné nádoby. Horkou skleněnou nádobu postavte na suchou podložku. Kdyby byl podklad mokřý nebo studený, nádoba by mohla prasknout.

K libovému masu přidejte trochu tekutiny. Ve skleněné nádobě by mělo být dno pokryté do výšky cca ½ cm.

Množství tekutiny závisí na druhu masa a materiálu nádoby a na tom, zda použijete pokličku. Pokud pečete maso ve smaltovaném nebo tmavém kovovém pekáči, je potřeba o něco více tekutiny než ve skleněné nádobě.

Tekutina v nádobě se při pečení vypařuje. V případě potřeby opatrně přilijte tekutinu.

Lesklé pekáče z ušlechtilé oceli nebo hliníku odrážejí teplo jako zrcadlo, a jsou proto vhodné jen částečně. Maso se peče pomaleji a méně zhnědne. Použijte vyšší teplotu a/nebo delší dobu pečení.

Řiďte se pokyny výrobce nádoby na pečení.

Nepřiklopená nádoba

Pro pečení masa používejte nejlépe hlubokou formu na pečení. Postavte formu na rošt. Pokud nemáte vhodnou nádobu, použijte univerzální vysoký plech.

Přiklopená nádoba

Při pečení v přiklopené nádobě zůstane pečicí prostor podstatně čistší. Dbejte na to, aby měla poklička správnou velikost a dobře přiléhala. Nádobu postavte na rošt.

Vzdálenost mezi masem a pokličkou by měla být minimálně 3 cm. Maso může zvětšit svůj objem.

Při odklopení pokličky po pečení může proudit ven velmi horká pára. Nazdvihněte pokličku vzadu, aby horká pára unikala směrem od vašeho těla.

Před dušením maso podle potřeby předem opečte. Aby při dušení vznikla omáčka, přidejte vodu, víno, ocet a podobně. Dno nádoby by mělo být pokryté do výšky 1–2 cm.

Tekutina v nádobě se při pečení vypařuje. V případě potřeby opatrně přilijte tekutinu.

I v přiklopeném pekáči lze maso upéct dokřupava. Použijte pekáč se skleněnou pokličkou a nastavte vyšší teplotu.

Grilování

Během grilování nechte dvířka spotřebiče zavřená. Nikdy negrilujte s otevřenými dvířky spotřebiče.

Zasuňte univerzální vysoký plech s vloženým roštem do uvedené výšky zasunutí. Zachytí se odkapávající tuk. Dbejte na to, aby byl rošt správně posazený na univerzálním vysokém plechu. → "Příslušenství" na straně 11

Upozornění: V případě grilování velmi tučných kousků nezasouvejte univerzální vysoký plech přímo pod rošt, ale do výšky 2.

Grilujte pokud možno stejné kousky s podobnou tloušťkou a hmotností. Tak se opečou rovnoměrně a zůstanou hezky šťavnaté. Grilované kousky položte přímo na rošt.

Grilované kousky obračejte pomocí grilovacích kleští. Pokud maso propíchnete vidličkou, vyteče z něj šťáva a bude suché.

Upozornění

- Grilovací topné těleso se stále zapíná a vypíná, to je normální. Jak často k tomu dochází, závisí na nastaveném stupni grilování.
- Při grilování může vznikat kouř.

Doporučené hodnoty nastavení

V tabulce najdete optimální druh ohřevu pro četné masové pokrmy. Teplota a doba pečení závisí na množství, vlastnostech a teplotě potravin. Proto jsou

zde uvedená rozpětí nastavení. Nejdříve vyzkoušejte nižší hodnoty. V případě potřeby přistě nastavte vyšší hodnotu.

Hodnoty nastavení platí pro vložení masa s teplotou z lednice do studené trouby. Ušetříte tak až 20 procent energie. Při předehřátí se uvedená doba pečení zkrátí o několik minut.

V tabulce najdete údaje pro kusy pečeně s navrženou hmotností. Pokud chcete péct kus masa s větší hmotností, v každém případě použijte nižší teplotu. V případě více kusů se při určování doby pečení řiďte podle hmotnosti nejtěžšího kusu. Jednotlivé kusy by měly být přibližně stejně velké.



Všeobecně platí: Čím je pečeně větší, tím nižší teplota a delší doba pečení.















Pečení a grilovaný pokrm po uplynutí cca ½ až ⅔ uvedené doby obraťte.

Pokud chcete péct podle vlastního receptu, řiďte se podle podobných pokrmů. Další informace najdete v části Tipy pro pečení, dušení a grilování na konci tabulky s nastavením.

Příslušenství, které nepoužíváte, vyndejte z trouby. Dosáhnete tak optimálního výsledku pečení a ušetříte až 20 procent energie.

Použité druhy ohřevu:

-  horní/dolní ohřev
-  gril s cirkulací vzduchu
-  Velkoplošný gril

Pokrm	Příslušenství/nádoba	Výška zasunutí	Druh ohřevu	Teplota ve °C	Stupeň grilování	Doba trvání v min
Vepřové maso						
Vepřová pečeně bez kůže, např. krkovice, 1,5 kg	nádoba otevřená	2		180-190	-	110-130
Vepřová pečeně s kůží, např. plec, 2 kg	rošt	2		190-200	-	130-140
Vepřová pečeně, 1,5 kg	nádoba otevřená	2		220-230	-	70-80
Vepřová panenka, 400 g	rošt	3		220-230	-	20-25
Uzené kotlety s kostí, 1 kg (přidat trochu vody)	nádoba uzavřená	2		210-230	-	70-90
Vepřové steaky, silné 2 cm	rošt	5		-	2	16-20
Vepřové medailonky, silné 3 cm	rošt	5		-	3*	8-12
Hovězí maso						
Hovězí svíčková, středně propečená, 1 kg	rošt	2		210-220	-	40-50
Dušená hovězí pečeně, 1,5 kg	nádoba uzavřená	2		200-220	-	130-160
Roastbeef, středně propečený, 1,5 kg	rošt	2		220-230	-	60-70
Steak, silný 3 cm, středně propečený	rošt	5		-	3	15-20
Burger, vysoký 3-4 cm	rošt	4		-	3	25-30
Telecí maso						
Telecí pečeně, 1,5 kg	nádoba otevřená	2		160-170	-	100-120
Telecí nožička, 1,5 kg	nádoba otevřená	2		200-210	-	100-120

* Předehřát

** Pod něj zasuňte do výšky 2 univerzální vysoký plech.

Pokrm	Příslušenství/nádoba	Výška zasunutí	Druh ohřevu	Teplota ve °C	Stupeň grilování	Doba trvání v min
Jehněčí maso						
Jehněčí kýta bez kosti, středně propečená	nádoba otevřená	2		170-190	-	50-80
Jehněčí hřbet s kostí (odstraňte šlachy, podélně odřízněte od kosti, neobracejte)	rošt	2		180-190	-	40-50
Jehněčí kotlety**	rošt	5		-	3	12-16
Klobásy						
Grilovací párek	rošt	4		-	3	10-15
Pokrm z masa						
Sekaná, 1 kg	nádoba otevřená	2		170-180	-	60-70
* Předehřát						
** Pod něj zasuňte do výšky 2 univerzální vysoký plech.						

Tipy pro pečení, dušení a grilování

Varný prostor je silně znečištěný.	Pečte pokrm v přiklopeném pekáči nebo použijte grilovací plech. Když použijete grilovací plech, dosáhnete při pečení optimálních výsledků. Grilovací plech si můžete dokoupit jako zvláštní příslušenství.
Pečeně je příliš tmavá a kůrka místy spálená a/nebo je pečeně vysušená.	Zkontrolujte výšku zasunutí a teplotu. Příště zvolte nižší teplotu a v případě potřeby zkratíte dobu pečení.
Kůrka je příliš slabá.	Zvyšte teplotu nebo po skončení doby pečení krátce zapněte gril.
Pečeně vypadá dobře, ale omáčka je spálená.	Příště použijte menší nádobu na pečení a v případě potřeby přidejte více tekutiny.
Pečeně vypadá dobře, ale omáčka je příliš světlá a vodová.	Příště použijte větší nádobu na pečení a v případě potřeby přidejte méně tekutiny.
Maso se při dušení připaluje.	Poklička se musí hodit na nádobu na pečení a musí být dobře přiklopená. Snižte teplotu a v případě potřeby přilévejte během dušení ještě tekutinu.
Grilovaný pokrm je vysušený.	Maso osolte až po grilování. Sůl vytahuje z masa vodu. Při obracení do grilovaného pokrmu nepíchejte. Použijte kleště na grilování.

Ryby

Váš spotřebič je vybavený různými druhy ohřevu pro pečení ryb. V tabulkách s nastavením najdete optimální nastavení pro velké množství pokrmů.

Celou rybu nemusíte obracet. Celou rybu vložte do trouby v poloze na břicho, hřbetní ploutví nahoru. Aby dobře držela, vložte do otvoru v břicho rozříznutý brambor nebo malou žáruvzdornou nádobku.

Jestli je ryba už upečená, poznáte podle toho, že lze snadno uvolnit hřbetní ploutev.

Pečení a grilování na roštu

Zasuňte univerzální vysoký plech s vloženým roštem do uvedené výšky zasunutí. Dbejte na to, aby byl rošt správně posazený na univerzálním vysokém plechu.
→ "Příslušenství" na straně 11

Upozornění: V případě grilování velmi tučných kousků nezasouvejte univerzální vysoký plech přímo pod rošt, ale do výšky 2.

Podle velikosti a druhu ryby nalijte do univerzálního vysokého plechu až ½ l vody. Odkapávající tekutina se zachytí. Vznikne méně kouře a trouba zůstane čistší.

Během grilování nechte dvířka spotřebiče zavřená. Nikdy negrilujte s otevřenými dvířky spotřebiče.

Grilujte pokud možno stejné kousky s podobnou tloušťkou a hmotností. Tak se opečou rovnoměrně a zůstanou hezky šťavnaté. Grilované kousky položte přímo na rošt.

Grilované kousky obračejte pomocí grilovacích kleští. Pokud rybu propíchnete vidličkou, vyteče z ní šťáva a bude suchá.

Upozornění

- Grilovací topné těleso se stále zapíná a vypíná, to je normální. Jak často k tomu dochází, závisí na nastaveném stupni grilování.
- Při grilování může vznikat kouř.

Pečení a dušení v nádobě

Používejte pouze nádoby, které jsou vhodné pro použití v pečící troubě. Zkontrolujte, zda se nádoba vejde do trouby.

Nejvhodnější jsou skleněné nádoby. Horkou skleněnou nádobu postavte na suchou podložku. Kdyby byl podklad mokřý nebo studený, nádoba by mohla prasknout.

Lesklé pekáče z ušlechtilé oceli nebo hliníku odrážejí teplo jako zrcadlo, a jsou proto vhodné jen částečně. Ryba se peče pomaleji a méně zhnědne. Použijte vyšší teplotu a/nebo delší dobu pečení.

Řiďte se pokyny výrobce nádoby na pečení.

Nepřiklopená nádoba

Pro pečení celé ryby používejte nejlépe hlubokou formu na pečení. Postavte formu na rošt. Pokud nemáte vhodnou nádobu, použijte univerzální vysoký plech.

Přiklopená nádoba

Při pečení v přiklopené nádobě zůstane pečící prostor podstatně čistší. Dbejte na to, aby měla poklička správnou velikost a dobře přiléhala. Nádobu postavte na rošt.

Pro dušení dejte do nádoby dvě až tři lžice tekutiny a trochu citronové šťávy nebo octa.

Při odklopení pokličky po pečení může proudit ven velmi horká pára. Nazdvihněte pokličku vzadu, aby horká pára unikala směrem od vašeho těla.

I v přiklopeném pekáči lze rybu upéct dokřupava. Použijte pekáč se skleněnou pokličkou a nastavte vyšší teplotu.

Doporučené hodnoty nastavení

V tabulce najdete optimální druh ohřevu pro pokrmy z ryb. Teplota a doba pečení závisí na množství, vlastnostech a teplotě potravin. Proto jsou zde uvedené

rozpětí nastavení. Nejdříve vyzkoušejte nižší hodnoty. V případě potřeby příště nastavte vyšší hodnotu.

Hodnoty nastavení platí pro vložení ryby s teplotou z lednice do studené trouby. Ušetříte tak až 20 procent energie. Při předehřátí se uvedené doby pečení zkrátí o několik minut.

V tabulce najdete údaje pro ryby s navrženou hmotností. Pokud chcete péct rybu s větší hmotností, v každém případě použijte nižší teplotu. V případě více ryb se při určování doby pečení řiďte podle hmotnosti nejtěžší ryby. Jednotlivé ryby by měly být přibližně stejně velké.



Všeobecně platí: Čím je ryba větší, tím nižší teplota a delší doba pečení.







Rybu, která není v poloze na břicho, po uplynutí cca 1/2 až 2/3 uvedené doby obraťte.

Upozornění: Používejte pouze papír na pečení, který je vhodný pro zvolenou teplotu. Vždy ustříhnete správnou velikost papíru na pečení.

Příslušenství, které nepoužíváte, vyndejte z trouby. Dosáhnete tak optimálního výsledku pečení a ušetříte až 20 procent energie.

Použité druhy ohřevu:

-  horní/dolní ohřev
-  gril s cirkulací vzduchu
-  Velkoplošný gril

Pokrm	Příslušenství/nádoba	Výška zasunutí	Druh ohřevu	Teplota ve °C	Stupeň grilování	Doba trvání v min
Ryby						
Ryba, grilovaná, celá 300 g, např. pstruh	rošt	2		170-190	-	20-30
Ryba, grilovaná, celá 1,5 kg, např. losos	rošt	2		170-190	-	30-40
Rybí filé						
Rybí filé, přírodní, grilované	rošt	4		-	1*	15-25
Rybí podkovy						
Rybí podkova, silná 3 cm**	rošt	4		-	3	10-20
Ryba, zmrazená						
Rybí filé, přírodní	nádoba uzavřená	2		210-230	-	20-30
Rybí filé, zapečené	rošt	2		200-220	-	45-60
Rybí prsty (průběžně obraťte)	univerzální vysoký plech	3		200-220	-	20-30

* Předehřát

** Pod něj zasuňte do výšky 2 univerzální vysoký plech.

Zelenina a přílohy

Zde najdete údaje k přípravě grilované zeleniny, brambor a zmrazených výrobků z brambor.

Příslušenství, které nepoužíváte, vyndejte z trouby. Dosáhnete tak optimálního výsledku pečení a ušetříte energii.

Výšky zasunutí

Používejte uvedené výšky zasunutí.

Pečení na jedné úrovni

Řiďte se údaji v tabulce.

Pečení na dvou úrovních

Používejte 4D horký vzduch. Současně vložené plechy nemusí být hotové ve stejnou dobu.

- Univerzální vysoký plech: výška 3
- Plech na pečení: výška 1

Příslušenství

Dbejte na to, abyste vždy použili správné příslušenství a abyste ho do trouby zasunuli správně.

Rošt

Rošt zasuněte otevřenou stranou směrem k dvířkům spotřebiče a zakřivením dolů.

Univerzální vysoký plech nebo plech na pečení

Univerzální vysoký plech nebo plech na pečení zasuněte až nadoraz zkosením ke dvířkům spotřebiče.

Papír na pečení

Používejte pouze papír na pečení, který je vhodný pro zvolenou teplotu. Vždy ustříhnete správnou velikost papíru na pečení.

Doporučené hodnoty nastavení



V tabulce najdete optimální druh ohřevu pro různé pokrmy. Teplota a doba pečení závisí na množství a vlastnostech potravin. Proto jsou zde uvedena rozpětí nastavení. Nejdříve vyzkoušejte nižší hodnoty. Při nižší teplotě dosáhnete rovnoměrnějšího zhnědnutí.







V případě potřeby příště nastavte vyšší hodnotu.

Hodnoty nastavení platí pro vložení pokrmu do studené trouby. Při předehřátí se uvedené doby pečení zkrátí o několik minut.

Pokud chcete péct podle vlastního receptu, řiďte se podle podobných pokrmů v tabulce.

Použité druhy ohřevu:

-  4D horký vzduch
-  Velkoplošný gril
-  stupeň pro pizzu

Pokrm	Příslušenství	Výška zasunutí	Druh ohřevu	Teplota ve °C	Stupeň grilování	Doba trvání v min
Zeleninové pokrmy						
Grilovaná zelenina	univerzální vysoký plech	5		-	3	10-15
Brambory						
Pečené brambory, rozpůlené	univerzální vysoký plech	3		160-180	-	45-60
Výrobky z brambor, zmrazené						
Bramborové placky (růsti)	univerzální vysoký plech	3		200-220	-	25-35
Bramborové taštičky, plněné	univerzální vysoký plech	3		190-210	-	20-30
Krokety	univerzální vysoký plech	3		200-220	-	25-35
Hranolky	univerzální vysoký plech	3		190-210	-	25-35
Hranolky, 2 úrovně	plech na pečení + univerzální vysoký plech	1+3		190-210	-	30-40

Jogurt

V tomto spotřebiči si můžete sami vyrobit jogurt.

Příprava jogurtu

Vyjměte z trouby příslušenství a rámy. Pečicí prostor musí být prázdný.

1. Na varné desce zahřejte 1 l mléka (3,5 % tuku) na 90 °C a nechte ho vychladnout na 40 °C. Pokud použijete trvanlivé mléko, stačí ho zahřát na 40 °C.

2. Přimíchejte 150 g jogurtu (s teplotou z lednice).
3. Naplňte do šálků nebo malých skleniček a zakryjte potravinovou fólií.
4. Šálky nebo skleničky postavte na dno trouby a proveďte nastavení podle tabulky.
5. Když je jogurt hotový, nechte ho vychladnout v lednici.

Použitý druh ohřevu:

-  4D horký vzduch

Pokrm	Příslušenství	Výška zasunutí	Druh ohřevu	Teplota ve °C	Doba trvání v hodinách
Jogurt	formičky na 1 porci	Dno varného prostoru		40-45	7-8

Úspora energie s druhy ohřevu eco

S energeticky úspornými druhy ohřevu horký vzduch eco a horní/dolní ohřev eco můžete při pečení pokrmů ušetřit energii.

Pokrmu vkládejte do studené, prázdné trouby. Jen tak dosáhnete optimalizované spotřeby energie. Během pečení nechte dvířka spotřebiče zavřená.

Příslušenství, které nepoužíváte, vyndejte z trouby. Dosáhnete tak optimálního výsledku pečení a ušetříte energii.

Používejte pouze originální příslušenství pro váš spotřebič. Je optimálně uzpůsobené pro pečicí prostor a druhy provozu.

Příslušenství

Dbejte na to, abyste vždy použili správné příslušenství a abyste ho do trouby zasunuli správně.

Rošt

Rošt zasuněte otevřenou stranou směrem k dvířkům spotřebiče a zakřivením dolů.

Univerzální vysoký plech nebo plech na pečení

Univerzální vysoký plech nebo plech na pečení zasuňte až nadoraz zkosením ke dvířkům spotřebiče.

Formy na pečení a nádoby

Nejvhodnější jsou tmavé kovové formy na pečení. Lze s nimi ušetřit až 35 procent energie.

Nádoby z ušlechtilé oceli nebo hliníku odrážejí teplo jako zrcadlo. Vhodnější jsou nádoby ze smaltu, tepelně odolného skla nebo hliníku litého pod tlakem s povrchovou úpravou, které neodrážejí teplo.

Při použití bílých plechových forem, keramických forem nebo skleněných forem se prodlužuje doba pečení a koláče nezhnědnou rovnoměrně.

Papír na pečení



Používejte pouze papír na pečení, který je vhodný pro zvolenou teplotu. Vždy ustříhnete správnou velikost papíru na pečení.



















Doporučené hodnoty nastavení

Zde najdete údaje pro pečení různých pokrmů pomocí Teplota a doba pečení závisí na vlastnostech a množství těsta. Proto jsou zde uvedena rozpětí nastavení. Nejdříve vyzkoušejte nižší hodnoty. Při nižší teplotě dosáhnete rovnoměrnějšího zhnědnutí. V případě potřeby příště nastavte vyšší hodnotu.

Upozornění: Vyšší teplotou nelze zkrátit dobu pečení. Koláče nebo pečivo by byly hotové jen zvenku, ale uvnitř by byly nedopečené.

Použité druhy ohřevu:

-  horký vzduch Eco
-  horní/dolní ohřev Eco

Pokrm	Příslušenství/nádoba	Výška zasunutí	Druh ohřevu	Teplota ve °C	Doba trvání v min
Koláče ve formě					
Třený koláč ve formě	věncová/truhlíková forma	2		140-160	60-80
Dortový korpus z třeného těsta	dortová forma	2		150-170	20-30
Piškotový korpus, 2 vejce	dortová forma	2		150-170	20-30
Piškotový dort, 3 vejce	rozevírací forma Ø 26 cm	2		160-170	25-40
Piškotový dort, 6 vajec	rozevírací forma Ø 28 cm	2		150-160	50-60
Kynutá bábovka	bábovková forma	2		150-170	50-70
Koláče na plechu					
Třený koláč se suchou horní vrstvou	plech na pečení	3		150-170	25-40
Křehké těsto se suchou horní vrstvou	plech na pečení	3		170-180	25-35
Piškotová roláda	plech na pečení	3		180-190	15-20
Kynutá vánočka, kynutý věnec	plech na pečení	3		160-170	25-35
Kynutý koláč se suchou horní vrstvou	plech na pečení	3		160-180	15-20
Drobné pečivo					
Muffiny	plech na muffiny	2		160-180	15-25
Koláčky	plech na pečení	3		150-160	25-35
Koláčky, 2 úrovně	plech na pečení + univerzální vysoký plech	1+3		150-160	30-40
Pečivo z listového těsta	plech na pečení	3		170-190	20-35
Pečivo z odpalovaného těsta	plech na pečení	3		200-220	35-45
Cukroví	plech na pečení	3		140-160	15-30
Sťříkané pečivo	plech na pečení	3		140-150	25-35
Drobné kynuté pečivo	plech na pečení	3		160-180	25-35

Pokrm	Příslušenství/nádoba	Výška zasunutí	Druh ohřevu	Teplota ve °C	Doba trvání v min
Chléb a housky					
Žitno-pšeničný chléb, 1,5 kg	truhlíková forma	2		200-210	35-45
Chlebová placka	univerzální vysoký plech	3		250-275	15-20
Housky, sladké, čerstvé	plech na pečení	3		170-190	15-20
Housky, čerstvé	plech na pečení	3		180-200	20-30
Maso					
Vepřová pečeně bez kůže, např. krkovice, 1,5 kg	nádoba otevřená	2		180-190	120-140
Dušená hovězí pečeně, 1,5 kg	nádoba uzavřená	2		200-220	140-160
Telecí pečeně, 1,5 kg	nádoba otevřená	2		170-180	110-130
Ryby					
Ryba, dušená, celá 300 g, např. pstruh	nádoba uzavřená	2		190-210	25-35
Ryba, dušená, celá 1,5 kg, např. losos	nádoba uzavřená	2		190-210	45-55
Rybí filé, přírodní, dušené	nádoba uzavřená	2		190-210	15-25

Akrylamid v potravinách

Akrylamid vzniká především při zahřátí připravovaných obilných a bramborových produktů na vysoké teploty,

jako např. smažených brambůrků, hranolků, toastů, housek, chleba nebo jemného pečiva (sušenky, perník, Spekulatius).

Tipy pro přípravu pokrmů bez akrylamidu

Všeobecně	<ul style="list-style-type: none"> ■ Používejte co nejkratší doby pečení. ■ Opékejte pokrmy dozlatova, ne příliš dotmava. ■ Velký, hustý pokrm obsahuje méně akrylamidu.
Pečení	<p>Pomocí horního/dolního ohřevu max. 200 °C. Pomocí horkého vzduchu max. 180 °C.</p>
Cukroví	<p>Pomocí horního/dolního ohřevu max. 190 °C. Pomocí horkého vzduchu max. 170 °C. Vejce nebo vaječný žloutek omezuje tvorbu akrylamidu.</p>
Hranolky pečené v troubě	Rozmístit na plechu rovnoměrně a v jedné vrstvě. Péct minimálně 400 g na jednom plechu, aby hranolky nebyly vysušené.

Mírný ohřev

Mírný ohřev je pomalé pečení při nízké teplotě. Nazývá se proto také nízkoteplotní pečení.

Mírný ohřev je ideální pro všechny jemné kousky (např. křehké části hovězího, telecího, vepřového, jehněčího a drůbeže), které mají být upečené dorůžova nebo doměkka. Maso zůstane hezky šťavnaté, křehké a měkké.

Výhoda: Máte dost času na plánování menu, protože maso připravené pomocí mírného ohřevu lze bez problémů udržovat teplé. Během pečení nemusíte maso obracet. Dvířka spotřebiče nechte zavřená, aby bylo zachováno stejnoměrné klima v troubě.

Používejte pouze čerstvé a hygienicky nezávadné maso bez kostí. Pečlivě odstraňte šlachy a tučné okraje. Tuk zanechává při mírném ohřevu silnou přichuť. Můžete také použít okořeněné nebo naložené maso. Nepoužívejte rozmrazené maso.

Po upečení pomocí mírného ohřevu můžete maso hned nakrájet. Není potřeba ho nechat uležet. Díky speciální metodě pečení je maso růžové, ale není syrové nebo málo upečené.

Upozornění: U mírného ohřevu nelze použít odložený start s nastaveným časem konce.

Nádoba

Používejte mělké nádoby, např. porcelánový nebo skleněný servírovací podnos. Nádobu dejte do trouby předeheat.

Nepřiklopenou nádobu postavte vždy na rošt ve výšce 2.

Další informace najdete v části Tipy pro mírný ohřev na konci tabulky s nastavením.

Váš spotřebič je vybavený druhem ohřevu mírný ohřev. Tento druh provozu spouštějte jen tehdy, když je trouba úplně vychladlá. Nechte pečicí prostor s nádobou cca 15 minut důkladně prohřát.

















Maso zprudka a dostatečně dlouho opečte ze všech stran na varné zóně při vysoké teplotě, i na koncích. Okamžitě ho položte na předehřátou nádobu. Nádobu s masem vložte zpět do trouby a pečte pomocí mírného ohřevu.

Doporučené hodnoty nastavení

Teplota mírného ohřevu a doba pečení závisí na velikosti, tloušťce a kvalitě masa. Proto jsou zde uvedena rozpětí nastavení.

Použitý druh ohřevu:

-  mírný ohřev

Pokrm	Nádoba	Výška zasunutí	Druh ohřevu	Doba opečení v min	Teplota ve °C	Doba trvání v min
Drůbež						
Kachní prsa, 400 g	nádoba otevřená	2		6-8	80*	60-120
Plátky kuřecích prsou, po 200 g	nádoba otevřená	2		5-7	90*	60-90
Krůtí prsa, bez kosti, 1 kg	nádoba otevřená	2		8-10	90*	150-210
Vepřové maso						
Vepřová pečeně, silná 5–6 cm, 1,5 kg	nádoba otevřená	2		8-10	80*	180-210
Vepřová panenka, celá	nádoba otevřená	2		6-8	80*	60-120
Vepřové medailonky, silné 4 cm	nádoba otevřená	2		5-7	80*	90-120
Hovězí maso						
Hovězí pečeně (špička), silná 6–7 cm, 1,5 kg	nádoba otevřená	2		8-10	80*	180-240
Hovězí svíčková, celá, 1 kg	nádoba otevřená	2		4-6	80*	180-240
Roastbeef, silný 5–6 cm	nádoba otevřená	2		6-8	80*	210-270
Hovězí medailonky / rumpsteak, silné 4 cm	nádoba otevřená	2		5-7	80*	30-60
Telecí maso						
Telecí pečeně, silná 4–5 cm, 1,5 kg	nádoba otevřená	2		8-10	80*	180-240
Telecí pečeně, silná 10–15 cm, 1,5 kg	nádoba otevřená	2		8-10	80*	210-240
Telecí panenka, celá, 800 g	nádoba otevřená	2		5-7	80*	120-150
Telecí medailonky, silné 4 cm	nádoba otevřená	2		5-7	80*	30-45
Jehněčí maso						
Jehněčí hřbet, vykoštěný, po 200 g	nádoba otevřená	2		5-7	80*	120-180
Jehněčí kýta bez kosti, středně propečená, 1 kg svázaná	nádoba otevřená	2		6-8	80*	150-210

* Předehřát

Tipy pro mírný ohřev

Pečení kachních prsou pomocí mírného ohřevu.	Studená kachní prsa vložte do pánve a opečte nejprve stranu s kůží. Po mírném ohřevu 3 až 5 minut grilujte do křupava.
Maso upečené pomocí mírného ohřevu není tak horké jako normálně upečené maso.	Aby upečené maso tak rychle nevychladlo, ohřejte talíře a podávejte hodně horké omáčky.

Sušení

Pomocí 4D horkého vzduchu můžete skvěle sušit. Při tomto způsobu konzervace se díky zbavení vody koncentrují aromatické látky.

Používejte pouze kvalitní ovoce, zeleninu a bylinky a důkladně je umyjte. Na rošt položte pečicí nebo pergamenový papír. Nechte ovoce řádně okapat a osušte ho.

Nakrájejte ho na stejně velké kousky nebo tenké plátky. Neoloupané ovoce položte na mísu rozříznutou stranou nahoru. Dbejte na to, aby se ovoce ani houby na roštu nepřekrývaly.

Zeleninu nastrouhejte a poté ji blanšírujte. Blanšírovanou zeleninu nechte řádně okapat a pak ji rovnoměrně rozprostřete na rošt.

Bylinky sušte se stonky. Rozprostřete bylinky rovnoměrně a mírně navršené na rošt.

Pro sušení používejte následující výšky zasunutí:

- 1 rošt: výška 3
- 2 rošty: výška 3+1

Šťavnaté ovoce a šťavnatou zeleninu několikrát obraťte. Ihned po usušení sejměte z papíru.

Doporučené hodnoty nastavení

V tabulce najdete nastavení pro sušení různých potravin. Teplota a doba trvání závisí na druhu, vlhkosti,

zralosti a tloušťce sušených potravin. Čím déle necháte potraviny sušit, tím budou lépe konzervované. Čím tenčí kousky nakrájíte, tím rychleji budou potraviny usušené a zůstanou aromatictější. Proto jsou zde uvedena rozpětí nastavení.

Pokud chcete sušit další potraviny, řiďte se podle podobných potravin v tabulce.

Použitý druh ohřevu:

-  4D horký vzduch

Zelenina, ovoce a bylinky	Příslušenství	Druh ohřevu	Teplota ve °C	Doba trvání v hodinách
Jádrové ovoce (plátky jablek, silné 3 mm, na jeden rošt 200 g)	1-2 rošty		80	5-9
Peckovité ovoce (švestky)	1-2 rošty		80	8-10
Kořenová zelenina (mrkev), nastrouhaná, blanširovaná	1-2 rošty		80	5-8
Houby na plátky	1-2 rošty		60	6-9
Bylinky, očištěné	1-2 rošty		60	2-6

Zavařování

Ve spotřebiči můžete zavařovat ovoce a zeleninu.

Varování

Nebezpečí poranění!

Při nesprávném zavaření mohou zavařovací sklenice prasknout. Řiďte se pokyny pro zavařování.

Sklenice

Používejte pouze čisté a nepoškozené zavařovací sklenice. Používejte pouze tepelně odolné, čisté a nepoškozené gumičky. Spony a pružiny předem zkontrolujte.

Při zavařování používejte pouze sklenice stejné velikosti a s obsahem stejných potravin. V troubě můžete současně zavařovat obsah maximálně šesti zavařovacích sklenic o objemu ½, 1 nebo 1½ l. Nepoužívejte větší ani vyšší sklenice. Víčka by mohla prasknout.

Zavařovací sklenice se nesmí při zavařování v troubě dotýkat.

Příprava ovoce a zeleniny

Používejte pouze kvalitní ovoce a zeleninu. Důkladně je omyjte.

Ovoce, resp. zeleninu podle druhu oloupejte, zbavte pecek a nakrájejte a naplňte do zavařovacích sklenic cca 2 cm pod okraj.

Ovoce

Ovoce v zavařovacích sklenicích zalijte horkým cukrovým roztokem (cca 400 ml na litrovou sklenici), ze kterého jste sebrali pěnu. Na 1 litr vody:

- cca 250 g cukru u sladkého ovoce
- cca 500 g cukru u kyselého ovoce

Zelenina

Zeleninu v zavařovacích sklenicích zalijte horkou svařenou vodou.

Okraje sklenic otřete, musí být čisté. Na každou sklenici položte mokrou gumičku a víčko. Sklenice uzavřete sponami. Postavte sklenice do univerzálního vysokého plechu tak, aby se nedotýkaly. Do univerzálního vysokého plechu nalijte 500 ml horké vody (80 °C). Proveďte nastavení podle údajů v tabulce.

Konec zavařování

Ovoce

Po určité době začnou v krátkých intervalech stoupat vzhůru bublinky. Jakmile to ve všech sklenicích začne bublat, vypněte spotřebič. Sklenice nechte v troubě uvedenou dobu dojít, teprve pak je z trouby vyjměte.

Zelenina

Po určité době začnou v krátkých intervalech stoupat vzhůru bublinky. Jakmile to ve všech zavařovacích sklenicích probublává, snižte teplotu na 120 °C a nechte sklenice v zavřené troubě dále probublávat, jak je uvedeno v tabulce. Po uplynutí této doby spotřebič vypněte a využijte ještě několik minut zbytkové teplo, jak je uvedeno v tabulce.

Po zavaření vyjměte sklenice z trouby a postavte je na čistou utěrku. Horké sklenice nestavte na studený nebo mokrý podklad, mohly by prasknout. Zavařovací sklenice přikryjte, aby byly chráněné před průvanem. Spony odstraňte až po vychladnutí sklenic.

Doporučené hodnoty nastavení

Časy uvedené v tabulce nastavení jsou orientační hodnoty pro zavařování ovoce a zeleniny. Může na ně mít vliv pokojová teplota, počet sklenic, množství, teplota a kvalita obsahu sklenic. Údaje se vztahují na jednolitrové oblé sklenice. Dříve než pečicí troubu přepnete, příp. vypnete, ujistěte se, že to ve sklenicích řádně probublává. Probublávání začne cca po 30–60 minutách.

Použitý druh ohřevu:

-  4D horký vzduch

Zavařování	Nádoba	Výška zasunutí	Druh ohřevu	Teplota ve °C	Doba trvání v min
Zelenina, např. mrkev	1 litrové zavařovací sklenice	1		160-170	do probublávání: 30-40
				120	od probublávání: 30-40
				-	dojít: 30
Zelenina, např. okurky	1 litrové zavařovací sklenice	1		160-170	do probublávání: 30-40
				-	dojít: 30
Peckovité ovoce, např. třešně, švestky	1 litrové zavařovací sklenice	1		160-170	do probublávání: 30-40
				-	dojít: 35
Jádrové ovoce, např. jablka, jahody	1 litrové zavařovací sklenice	1		160-170	do probublávání: 30-40
				-	dojít: 25

Kynutí těsta

Ve spotřebiči můžete nechat vykynout těsto rychleji než při pokojové teplotě. Použijte druh ohřevu horní/dolní ohřev. Tento druh provozu spouštějte jen tehdy, když je trouba úplně vychladlá.

Nechte těsto vykynout vždy dvakrát. Řiďte se údaji v tabulkách s nastavením pro 1. a 2. kynutí (kynutí těsta a kynutí pečiva).

Kynutí těsta

Provedte nastavení podle údajů v tabulce a nechte spotřebič rozehrát. Postavte mísu s těstem na rošt.

Během kynutí neotevírejte dvířka spotřebiče, protože by unikl vlhký vzduch. Těsto přikryjte.

Kynutí pečiva

Vložte pečivo do výšky zasunutí uvedené v tabulce.

Pokud chcete troubu předehrát, nechte pečivo vykynout mimo spotřebič na teplém místě.

Doporučené hodnoty nastavení

Teplota a doba kynutí závisí na druhu a množství přísad. Proto jsou údaje v tabulce s nastavením orientační hodnoty.

Použitý druh ohřevu:

-  horní/dolní ohřev

Pokrm	Příslušenství/nádoba	Výška zasunutí	Druh ohřevu	Krok	Teplota ve °C	Doba trvání v min
Kynuté těsto, lehké	mísa	2		Kynutí těsta	35-40	25-30
	plech na pečení	2		Kynutí pečiva	35-40	10-20
Kynuté těsto, těžké a tučné	mísa	2		Kynutí těsta	35-40	20-40
	plech na pečení	2		Kynutí pečiva	35-40	15-25

Rozmrazování

Tento druh ohřevu je vhodný pro rozmrazování zmrazeného ovoce, zeleniny a pečiva. Drůbež, maso a ryby je nejlepší nechat rozmrazit v lednici.

Pro rozmrazování použijte následující výšky zasunutí:

- 1 rošt: výška 2
- 2 rošty: výška 3+1

Doporučené hodnoty nastavení

Časové údaje v tabulce jsou orientační hodnoty. Závisí na kvalitě, teplotě zmrazení (-18 °C) a vlastnostech potravin. Jsou zde uvedena časová rozpětí. Nejprve nastavte kratší dobu a podle potřeby ji prodlužte.

Tip: Nízké zmrazené kousky nebo jednotlivé porce se rozmrazí rychleji než zmrazené v bloku.

Vyjměte zmrazené potraviny z obalu a ve vhodné nádobě postavte na rošt.

Pokrm průběžně jednou až dvakrát zamíchejte nebo obraťte. Velké kusy několikrát obraťte. Pokrm od sebe během rozmrazování oddělujte, resp. již rozmrazené kousky vyjměte z trouby.

Rozmrazené pokrmy nechte ještě 10 až 30 minut odpočívat ve vypnutém spotřebiči, aby se vyrovnala teplota.

Použitý druh ohřevu:

- Rozmrazování

Pokrm	Příslušenství	Výška zasunutí	Druh ohřevu	Teplota ve °C	Doba trvání v min
Chléb, housky					
Chléb a housky všeobecně	plech na pečení	2	<input checked="" type="checkbox"/>	50	40-70
Koláč					
Koláč, šťavnatý	plech na pečení	2	<input checked="" type="checkbox"/>	50	70-90
Koláč, suchý	plech na pečení	2	<input checked="" type="checkbox"/>	60	60-75

Udržování teploty

Pomocí druhu ohřevu udržování teploty můžete uvařené pokrmy udržovat teplé. Zabráníte tak vytváření kondenzátu a nemusíte troubu vytírat.

Hotové pokrmy neudržujte teplé déle než dvě hodiny. Mějte na paměti, že některé pokrmy se při udržování teploty dál pečou. Pokrmy případně přiklopte.

Zkušební pokrmy

Tyto tabulky byly sestaveny pro zkušební instituce, aby bylo usnadněno testování našich spotřebičů.

Podle EN 60350-1:2013, resp. IEC 60350-1:2011.

Pečení

Současně vložené pečivo na plechách nebo ve formách nemusí být hotové ve stejnou dobu.

Výšky zasunutí při pečení na dvou úrovních:

- univerzální vysoký plech: výška 3
plech na pečení: výška 1
- formy na roštu
první rošt: výška 3
druhý rošt: výška 1

Výšky zasunutí při pečení na třech úrovních:

- plech na pečení: výška 5
- univerzální vysoký plech: výška 3
- plech na pečení: výška 1

Zakrytý jablkový koláč

Zakrytý jablkový koláč na jedné úrovni: Tmavé rozevírací formy postavte úhlopříčně vedle sebe.

Zakrytý jablkový koláč na dvou úrovních: Tmavé rozevírací formy postavte úhlopříčně nad sebe.

Koláče v rozevíracích formách z bílého plechu: Pečte pomocí horního/dolního ohřevu na jedné úrovni. Místo roštu použijte univerzální vysoký plech a postavte na něj rozevírací formu.



Vodový piškot















Vodový piškot na dvou úrovních: Rozevírací formy postavte na rošty úhlopříčně nad sebe.

Upozornění

- Hodnoty nastavení platí pro vložení do studené trouby.
- Řiďte se pokyny k předehřátí v tabulkách. Hodnoty nastavení platí bez rychloohřevu.
- Nejdříve použijte k pečení nižší z uvedených teplot.

Použité druhy ohřevu:

-  4D horký vzduch
-  horní/dolní ohřev
-  stupeň pro pizzu

Pokrm	Příslušenství	Výška zasunutí	Druh ohřevu	Teplota ve °C	Doba trvání v min
Pečení					
Stříkané pečivo (5 min předehřát)	plech na pečení	3		140-150*	25-40
Stříkané pečivo (5 min předehřát)	plech na pečení	3		140-150*	25-40
Stříkané pečivo, 2 úrovně (5 min předehřát)	plech na pečení + univerzální vysoký plech	1+3		140-150*	30-40
Stříkané pečivo, 3 úrovně (5 min předehřát)	plechy na pečení + univerzální vysoký plech	5+3+1		130-140*	35-55
Koláčky (5 min předehřát)	plech na pečení	3		150*	25-35
Koláčky (5 min předehřát)	plech na pečení	3		150*	25-35
Koláčky, 2 úrovně (5 min předehřát)	plech na pečení + univerzální vysoký plech	1+3		150*	30-40
Koláčky, 3 úrovně (5 min předehřát)	plechy na pečení + univerzální vysoký plech	5+3+1		140*	35-55
Vodový piškot	rozevírací forma Ø 26 cm	2		160-170*	20-35
Vodový piškot	rozevírací forma Ø 26 cm	2		160-170*	25-35
Vodový piškot, 2 úrovně	rozevírací forma Ø 26 cm	3+1		150-170*	30-50
Zakrytý jablkový koláč	2 formy z černého plechu Ø 20 cm	2		170-180	60-80
Zakrytý jablkový koláč	2 formy z černého plechu Ø 20 cm	2		180-200	60-80
Zakrytý jablkový koláč, 2 úrovně	2 formy z černého plechu Ø 20 cm	3+1		170-190	70-90
* Předehřát					

Grilování

Navíc vložte univerzální vysoký plech. Zachytí se do něj kapalina a trouba zůstane čistší.

Použitý druh ohřevu:

-  Velkoplošný gril

Pokrm	Příslušenství	Výška zasunutí	Druh ohřevu	Stupeň grilování	Doba trvání v min
Grilování					
Opečené toasty*	rošt	5		3	4-6
Hovězí burger, 12 ks**	rošt	4		3	25-30
* Nepředehřívát.					
** Po 2/3 celkové doby obraťte.					



Robert Bosch Hausgeräte GmbH

Carl-Wery-Straße 34

81739 München

Germany

www.bosch-home.com



9001055364

941031