

fr-ca Manuel d'utilisation et d'entretien,
Instructions d'installation

Sécheuse
WTG86401UC



Bienvenue à votre nouvelle sècheuse!

Nous vous félicitons pour l'acquisition de votre nouvelle sècheuse Bosch. Nous sommes convaincus que vous apprécierez sa performance et sa fiabilité supérieures.

N'hésitez pas à contacter notre service après-vente si vous avez des questions ou des commentaires à propos de votre nouvelle sècheuse.

Merci d'avoir choisi Bosch.

Visitez notre site web à www.bosch-home.com pour de plus amples renseignements et pour voir une sélection de nos produits.

Table of contents

Informations importantes	4	Linge	27
Renseignements sur les achats	4	Préparation de la lessive	27
Service après-vente	4	Trier le linge	27
Votre sècheuse est destinée à	5	Conseils pour le séchage	27
Importance et signification des symboles	5	Tableau de sélection de programmes	27
CONSIGNES DE SÉCURITÉ IMPORTANTES	6	Programme par défaut et réglages des options	29
Introduction à votre nouvelle sècheuse	7	Niveau de séchage	29
Fonctions standards et renseignements utiles	7	Temps de séchage	29
Fonctions spéciales	8	Finish in (Terminé dans)	29
Utilisation écoresponsable de la sècheuse	8	Réglages d'options de programmes additionnels ...	29
Dimensions et dégagements requis	9	Wrinkle Block (Anti-froissement)	29
Installation pour la meilleure performance	9	Low Heat (Délicat)	29
Dimensions de la sècheuse	9	Vitesse d'essorage	29
Longueur du cordon d'alimentation et du boyau de drainage	9	Nettoyage et entretien	30
Dégagements minimums	10	Nettoyage du logement du panneau de commande .	30
Instructions d'installation	11	Nettoyage du filtre à charpie	30
Introduction	11	Nettoyage de l'échangeur thermique	31
Avant d'installer la sècheuse	12	Nettoyage des capteurs d'humidité	32
Élimination des déchets	12	Nettoyage du filtre à charpie	33
Pièces fournies avec la sècheuse	12	Entretien du boyau de drainage	33
Accessoires pour votre appareil	13	Dépannage	33
Installation - étape par étape	13	Introduction	33
Raccordements électriques	14	Dépannage général	33
Mise à niveau de la sècheuse	16	DÉCLARATION DE GARANTIE	
Vérifiez le système de chauffage	17	LIMITÉE DU PRODUIT	36
Préparation pour le transport de la sècheuse - étape par étape	17	Sècheuse Bosch	36
Inversion de la porte - étape par étape	17		
Se familiariser avec votre appareil	20		
Panneau de commande	20		
Instructions d'utilisation	21		
Votre nouvelle sècheuse	21		
Avant la première utilisation	22		
Débranchement temporaire de la sècheuse	23		
Utilisation du sélecteur de programme pour choisir un cycle de séchage	23		
Sélection du programme	23		
Sélection des réglages de programmes et des options additionnelles	24		
Chargement du linge	24		
Démarrage du programme	25		
Indicateur de la séquence du programme	25		
Sécurité enfants	25		
Sélection d'un programme différent	25		
Annulation du programme	25		
Fin du programme	25		
Retrait de la lessive/mise à l'arrêt de la laveuse	26		
Signal	26		

Vous trouverez des renseignements additionnels sur les produits, accessoires, pièces de remplacement et services à www.bosch-home.com et dans le magasin en ligne www.bosch-eshop.com

Questions?

1-800-944-2904

www.bosch-home.com

1901 Main Street, Suite 600
Irvine, CA 92614

N'hésitez pas à nous contacter,
nous nous ferons un plaisir de vous servir!

Informations importantes

Renseignements sur les achats

Veillez prendre quelques minutes pour consigner les renseignements de base suivants sur votre nouvelle sècheuse Bosch.

Cette information vous sera utile si jamais vous avez besoin de contacter le service après-vente ou de commander des accessoires ou des pièces de rechange pour votre sècheuse.

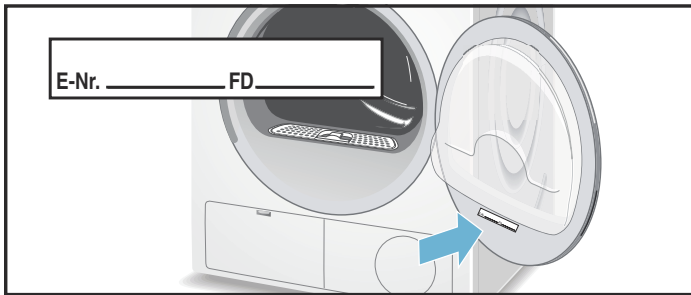

Le **E-Nr.** (numéro de modèle) et le numéro (de série) **FD** se trouvent sur l'étiquette de la plaque signalétique.

Le numéro de modèle comprend une barre oblique et un numéro à deux chiffres (p. ex., "/01"). Veuillez prendre le soin d'inclure le dernier numéro à 2 chiffres quand vous inscrivez le numéro de modèle. Cela nous aidera à assurer que les pièces dont vous pourriez avoir besoin correspondent à votre machine.

Date d'achat : ___/___/___

Lieu d'achat : _____

E-Nr. : _____/_____

(p. ex. : WTG86402UC/01)

FD : _____-_____ (p. ex. : FD 9304|90007,

fournit la date de production)

Le fabricant se réserve le droit d'apporter des modifications à ce produit ou ce manuel sans préavis.

Service après-vente

Votre sècheuse n'exige aucun soin spécial hormis l'entretien et les soins dont il est question dans ce manuel. En cas de problème avec votre sècheuse, consultez → *Dépannage*; Page 33.

Cela peut vous éviter des frais inutiles. Si un technicien se rend chez vous et que l'information se trouve dans le tableau de dépannage, cette visite de service peut vous être facturée même si votre sècheuse est toujours sous garantie.

Si le problème persiste et qu'un service ou une réparation s'avère nécessaire, contactez votre revendeur, installateur ou centre de service autorisé. Ne tentez pas de réparer vous-même l'appareil. Tout travail effectué par un personnel non autorisé pourrait annuler la garantie.

Si vous éprouvez un problème avec votre sècheuse et êtes mécontent(e) du service que vous avez reçu, veuillez suivre les étapes suivantes :

1. Contactez votre installateur ou le fournisseur de service autorisé de votre région et expliquez-lui la raison de votre mécontentement. Cela suffira généralement pour remédier au problème.
2. Si le problème persiste après avoir travaillé avec votre installateur ou technicien de service, veuillez nous le laisser savoir en nous écrivant à :

BSH Home Appliances
1901 Main Street, Suite 600
Irvine, CA 92614

ou en nous appelant au numéro :
1-800-944-2904

Pour tout contact par écrit ou par téléphone, veuillez avoir les renseignements suivants :

- E-Nr. (numéro de modèle, par exemple : WTB86402UC/01)
- FD (numéro de série, par exemple : 9304|90007)
- Date d'achat original (reçu requis)
- Date à laquelle le problème s'est produit
- Explication du problème

Pour toute communication écrite, veuillez inclure un numéro de téléphone de jour et une copie de la facture de vente.

Lorsque vous contactez le service après-vente par téléphone, ayez à portée de main le numéro de modèle **E-Nr.** et le numéro **FD**. Cette information nous aidera à fournir le meilleur soutien pour votre sècheuse.

Des renseignements additionnels sont disponibles sur notre site Web :
www.bosch-home.com

Votre sècheuse est destinée à

- une utilisation résidentielle seulement dans un environnement non commercial.
- une utilisation résidentielle seulement pour le séchage de tissus lavables.
- Les enfants ne doivent pas faire de lessive sans supervision.
- Éloignez les animaux domestiques de la sècheuse.
- Conditions de fonctionnement recommandées :
Température ambiante : 41-95 °F / 5-35 °C
Humidité relative : moins de 95 %
- Installation par des installateurs qualifiés.
- L'installation doit se faire en conformité avec toutes les exigences réglementaires; en cas de doute, confiez l'installation de l'électroménager à un spécialiste qui connaît bien ces exigences.

Lisez, respectez et utilisez les instructions d'installation et tous les autres renseignements accompagnant la sècheuse.

Conservez les documents aux fins d'utilisation future.

Importance et signification des symboles

Des renseignements de sécurité importants sont contenus dans ce manuel et sur les étiquettes d'avertissement apposées sur la sècheuse.

Des symboles et titres standards sont utilisés pour identifier les zones où vous devez prendre des précautions pour éviter des blessures ou des dommages. Veuillez prendre le temps de vous familiariser avec chacun de ces symboles et leur signification avant de continuer.

▲ AVERTISSEMENT

Signale un risque de mort ou de blessures graves si l'avertissement n'est pas respecté.

▲ ATTENTION

Signale un risque de blessures mineures ou modérées si l'avertissement n'est pas respecté.

AVIS : Signale un risque de dommages à l'électroménager ou à la propriété si l'avertissement n'est pas respecté.

Conseil : Ce symbole est utilisé pour attirer l'attention de l'utilisateur sur des sujets importants.

CONSIGNES DE SÉCURITÉ IMPORTANTES

LIRE ET CONSERVER CES CONSIGNES

AVERTISSEMENT

Correctement entretenu, votre nouvel électroménager a été conçu pour être sécuritaire et fiable. Lisez toutes les instructions avant d'utiliser l'appareil. Ces consignes réduiront le risque de brûlure, d'électrocution, d'incendie et de blessure pour les personnes utilisant l'appareil. Lorsque vous utilisez des appareils de lavage, il importe de suivre les précautions de sécurité de base, y compris celles décrites dans les pages suivantes.

Examinez l'appareil après l'avoir déballé. En cas de dommage en cours de transport, ne branchez pas l'appareil.

AVERTISSEMENT

POUR RÉDUIRE LE RISQUE DE FEU, D'ÉLECTROCUTION, DE BLESSURE SÉRIEUSE OU DE MORT LORSQUE VOUS UTILISEZ LA SÉCHEUSE, SUIVEZ LES PRÉCAUTIONS DE BASE Y COMPRIS CE QUI SUIT :

- Les sècheuses Bosch sont accompagnées d'un manuel d'utilisation et d'entretien comprenant des instructions d'installation. Lisez toutes les instructions attentivement avant d'utiliser la sècheuse.
- Ne séchez pas des articles qui ont été auparavant nettoyés, lavés, trempés ou salis à l'essence, aux solvants de nettoyage à sec, ou autres produits inflammables ou explosifs susceptibles de dégager des vapeurs pouvant s'enflammer ou exploser.
- Avant la mise hors service ou au rebut de la sècheuse, retirez la porte (du compartiment de séchage) pour empêcher les enfants de se cacher ou de jouer à l'intérieur de la sècheuse. Enlevez aussi le cordon/prise d'alimentation.
- Ne laissez personne monter, se pencher ou se suspendre à toute partie de la sècheuse, y compris sur les composants protubérants comme la porte de la sècheuse ou une tablette coulissante.
- Ne mettez pas la main dans l'appareil lorsque le tambour est en mouvement.
- Ne soumettez pas les commandes à une utilisation abusive.
- Ne réparez pas et ne remplacez pas les pièces de l'appareil, et ne tentez aucune opération de service sauf celles spécifiées dans les instructions du manuel d'entretien ou dans les instructions d'un autre guide de réparation destiné à l'utilisateur et à condition de comprendre ces consignes et être en mesure de les mener à bien.
- N'utilisez pas d'adoucissant ni de produit anti-électricité statique sauf si cela est recommandé par le fabricant de l'adoucissant ou du produit antistatique.
- Débranchez toujours la sècheuse de la source d'alimentation avant d'entreprendre tout service. Débranchez le cordon d'alimentation en saisissant la fiche et non pas le cordon.
- Pour réduire le risque d'incendie, les vêtements,

chiffons de nettoyage, têtes de balai à laver et autres articles similaires contenant des traces de substance inflammable, comme de l'huile végétale, de l'huile de cuisson, des huiles à base de pétrole ou des distillats, cires, gras, etc. ne doivent pas être placés dans la sècheuse. Ces articles peuvent contenir des substances inflammables même après le lavage, qui peuvent dégager de la fumée ou s'enflammer.

- Ne placez pas dans la sècheuse des articles exposés aux huiles de cuisson. Les articles contaminés avec des huiles de cuisson peuvent contribuer à une réaction chimique pouvant amener une brassée de linge à s'enflammer.
- N'utilisez pas de la chaleur pour sécher des articles contenant du caoutchouc mousse (ou du matériel commercialisé en tant que mousse de latex) ou autres matériaux de type caoutchouté de texture similaire ou l'équivalent. Les matériaux en caoutchouc mousse peuvent s'enflammer par combustion spontanée.
- Gardez les matériaux inflammables et les vapeurs, comme l'essence, à l'écart de la sècheuse.
- Nettoyez le filtre à charpie avant et après chaque brassée.
- N'installez pas et n'entrez pas cet appareil dans un endroit exposé aux intempéries. Les tuyaux et pièces internes pourraient être endommagés s'ils sont exposés à des températures de congélation.
- N'utilisez pas la sècheuse si son cordon d'alimentation est usé ou si sa fiche est lâche.
- Utilisez la sècheuse uniquement pour l'emploi auquel elle est destinée.
- Suivez les instructions de soins des tissus recommandées par le fabricant du vêtement.
- N'utilisez pas la sècheuse si des pièces sont manquantes ou brisées.
- Ne vous asseyez pas sur le dessus de la sècheuse.
- Pour réduire le risque de feu ou d'électrocution, n'utilisez PAS de rallonge ou d'adaptateur pour brancher la sècheuse à la source d'alimentation.
- Utilisez la prise de courant intégrée seulement pour les appareils listés.
- Vérifiez toujours les poches et enlevez tout objet qui pourrait s'y trouver. Les briquets sont particulièrement dangereux.
- N'utilisez pas la sècheuse si des protecteurs et/ou panneaux ont été retirés.
- Ne tentez pas de déjouer les dispositifs de sécurité.
- N'utilisez pas cette sècheuse jusqu'à ce que vous soyez certain que :
 - Tous les services liés à la sècheuse (alimentation, drain, etc.) aient été installés selon les instructions d'installation.
 - Toutes les installations et mises à la terre soient conformes avec tous les règlements locaux et/ou autres règlements et exigences applicables.
- Tout manquement aux instructions d'installation, d'entretien et/ou d'utilisation du fabricant pourrait entraîner des blessures et/ou des dommages.

⚠ CONSIGNES DE SÉCURITÉ IMPORTANTES

LIRE ET CONSERVER CES CONSIGNES

- Pour éviter l'endommagement du plancher et la propagation des moisissures, ne laissez pas les déversements ou éclaboussures s'accumuler en eau stagnante autour ou en dessous de l'appareil.
- Consultez la section des instructions d'installation dans ce manuel pour les exigences de mise à la terre.
→ *Raccordements électriques; Page 14*
- Les CONSIGNES DE SÉCURITÉ IMPORTANTES et les AVERTISSEMENTS figurant dans ce manuel ne couvrent pas toutes les conditions qui peuvent se produire. Il faut faire preuve de bon sens, de prudence et de soins au moment d'installer et d'utiliser l'appareil et d'en faire l'entretien.
- Contactez toujours votre revendeur, distributeur, agent de service ou le fabricant en cas de problèmes ou de situations difficiles à comprendre.
- Suivez les consignes de sécurité dans les INSTRUCTIONS D'INSTALLATION et les INSTRUCTIONS D'UTILISATION.
- Assurez-vous d'utiliser toutes les fonctions de verrouillage/de sécurité à l'intention des enfants dont est doté l'appareil et assurez-vous de mettre à l'**arrêt** l'appareil lorsqu'il ne sert pas.
- Les appareils ne sont pas destinés à une utilisation par des enfants, toutefois lorsque les enfants sont assez grands pour pouvoir les utiliser, c'est aux parents ou aux tuteurs légaux qu'il incombe de s'assurer qu'ils sont formés par des personnes qualifiées sur les pratiques sécuritaires à adopter.
- Tenez tous les produits d'aide au nettoyage (y compris les détergents, les javellisants et les assouplissants) hors de la portée des enfants.

AVERTISSEMENT

AVERTISSEMENTS POUR LES ENFANTS

- Ne laissez pas les enfants jouer sur l'appareil ou à l'intérieur de celui-ci. Une surveillance renforcée des enfants est impérative quand l'appareil est utilisé à proximité des enfants.

AVERTISSEMENT

AVERTISSEMENT LIÉ À LA PROPOSITION 65 DE L'ÉTAT DE LA CALIFORNIE

Ce produit contient des produits chimiques reconnus par l'État de la Californie comme causant le cancer, des malformations congénitales ou autre effet nocif sur la reproduction.

CONSERVEZ SES INSTRUCTIONS!

Conservez ces instructions pour référence future.

En cas de changement de propriété, le manuel doit être remis au nouveau propriétaire.

Introduction à votre nouvelle sècheuse

⚠ AVERTISSEMENT

RISQUE DE FEU, D'ÉLECTROCUTION. OU DE BLESSURE

Pour réduire le risque d'incendie, d'électrocution ou de blessure, lisez les CONSIGNES DE SÉCURITÉ IMPORTANTES de ce manuel avant d'installer ou d'utiliser cet électroménager.

→ *CONSIGNES DE SÉCURITÉ IMPORTANTES; Page 6*

Fonctions standards

- Cycles automatiques contrôlés par capteur.
- Grande capacité de tambour de 17,7 lb (8 kg) (pour brassées ordinaires de coton).
- Porte à grande ouverture, angle d'ouverture de 180°.

Qualité testée et garantie

Chaque sècheuse produite dans notre usine a fait l'objet d'essais de performance exhaustifs et est en parfait état de marche.

Site Web

Visitez notre site web à l'adresse www.bosch-home.com pour de plus amples renseignements et pour voir une sélection de nos produits.

Fonctions standards et renseignements utiles

Merci d'avoir choisi Bosch pour vos besoins en matière de machine à traiter le linge.

Veillez lire et suivre les instructions d'utilisation et d'entretien et les consignes de sécurité importantes et de dépannage contenues dans ce manuel. Conservez ce manuel pour référence ultérieure.

→ *Dépannage; Page 33*

Cette sècheuse est conforme avec UL 2158 A Sècheuses électriques.

À propos de ce manuel

Ces instructions de fonctionnement et d'installation s'appliquent à plusieurs modèles de sècheuse. Les illustrations pourraient afficher des détails qui diffèrent de votre modèle particulier.

Lisez votre manuel d'utilisation. Il contient des renseignements utiles à propos de la sécurité, de l'installation et du fonctionnement de votre nouvel appareil.

Ce faisant, vous pourrez gagner du temps, et installer et utiliser votre sècheuse plus facilement et améliorer votre satisfaction générale avec votre nouvel électroménager.

Fonctions spéciales

- L'une des caractéristiques importantes de votre sècheuse est sa faible consommation énergétique.
- Les sècheuses Bosch offrent une philosophie privilégiant la facilité d'utilisation, une foule de programmes de séchage personnalisables et une construction robuste qui font de ces appareils un ajout indispensable et convivial pour la maison.
- La détection de charge des brassées fait correspondre la consommation d'énergie à chaque cycle selon la quantité de lessive détectée dans le tambour et le type de tissu. Cette fonction automatique optimise l'efficacité énergétique.

Utilisation écoresponsable de la sècheuse

Votre nouvelle sècheuse Bosch est conçue pour utiliser l'énergie de façon très efficace pour réduire les frais d'utilisation, conserver les ressources et protéger l'environnement.

Pour économiser énergie, argent et temps, Bosch recommande ce qui suit :

- **Essorez le linge à fond**
Avant le séchage, essorez bien la lessive dans la laveuse. Utilisez la vitesse d'essorage la plus élevée possible pour le type de lessive. Les vitesses d'essorage plus rapides réduisent le temps de séchage et la consommation d'énergie.
- **Utilisez une brassée optimale**
Utilisez la quantité maximum de lessive pour le cycle approprié. Toutefois, ne surchargez pas l'appareil de lessive.
- **Nettoyez le filtre**
Nettoyez le filtre à charpie avant et après chaque cycle de séchage.
→ *Nettoyage du filtre à charpie; Page 30*
- **Admission d'air sur la sècheuse**
Ne couvrez pas l'admission d'air sur le devant de la sècheuse et ne laissez pas des articles/éléments obstruer l'admission d'air.
- **Mode d'économie d'énergie**
L'éclairage du panneau d'affichage s'éteint après quelques minutes et **Start/Pause** (Démarrage/Pause) clignote. Pour activer l'affichage, appuyez sur n'importe quel bouton.
Le mode d'économie d'énergie n'est pas activé si un programme est en cours d'exécution.

Dimensions et dégagements requis

Installation pour la meilleure performance

⚠ ATTENTION

N'INSTALLEZ PAS LA SÉCHEUSE :

- à l'extérieur,
- dans un environnement exposé à de l'eau qui s'égoutte,
- près de matériaux inflammables,
- dans des pièces pouvant être exposées au gel,
- dans des pièces pouvant contenir du gaz et autres carburants,
- sur des moquettes.

Pour un séchage optimal, la sècheuse doit être installée dans une zone dégagée qui n'obstrue pas l'air ambiant. Il faut aussi tenir compte du dégagement nécessaire pour ouvrir la porte à fond.

N'utilisez pas la sècheuse à des températures supérieures à 95 °F (35 °C) ou inférieures à 41 °F (5 °C). Le processus de séchage peut être affecté à basse température, ce qui pourrait prolonger le temps de séchage.

La surface d'installation (plancher) doit être de niveau et de structure solide. Au moyen du niveau à bulle et des pieds à hauteur réglable de l'appareil, mettez de niveau l'appareil d'un côté à l'autre et de l'avant à l'arrière.

Dimensions de la sècheuse

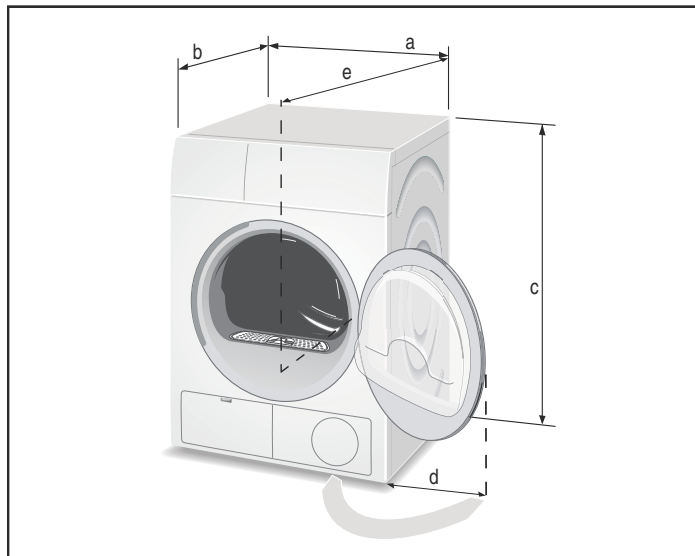

Étiquette	Dimension	U.S. Pouces	Métrique cm
a	Largeur	23,6	60
b	Profondeur (jusqu'à l'avant de la porte)	25	63,5
c	Hauteur (minimum)	33,2	84,3
	Hauteur (maximum)	34	86,4
d	Dégagement latéral (porte ouverte 180 °)	16	40,6
e	Profondeur (porte ouverte 90°)	42,9	109

Longueur du cordon d'alimentation et du boyau de drainage

	À gauche*		À droite*	
	U.S. Pouces	Métrique cm	U.S. Pouces	Métrique cm
Cordon d'alimentation	42	106,7	60	152,4
Boyau de drainage	76	193	55	139,7

* * Orientée devant la sècheuse

Dégagements minimums

Armoire : superposée

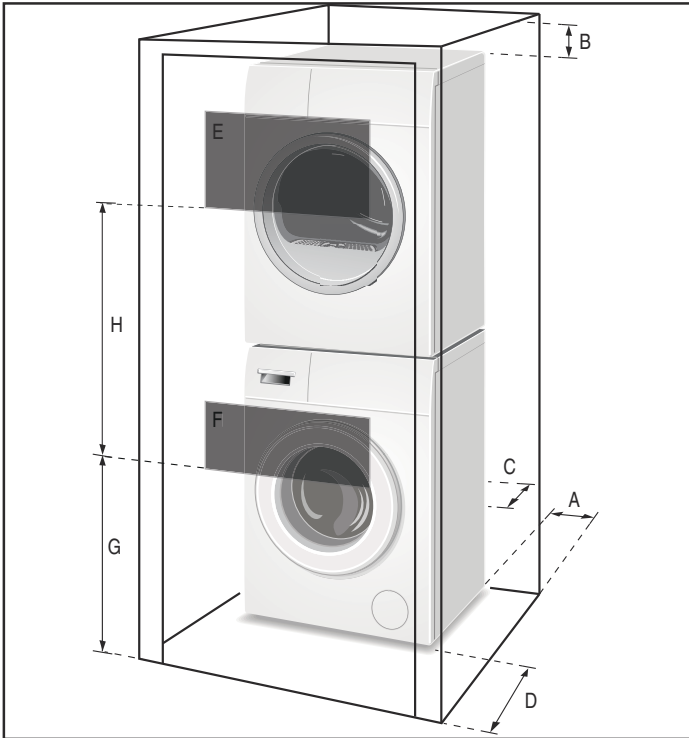

Armoire : Autonome (montré) ou en tandem

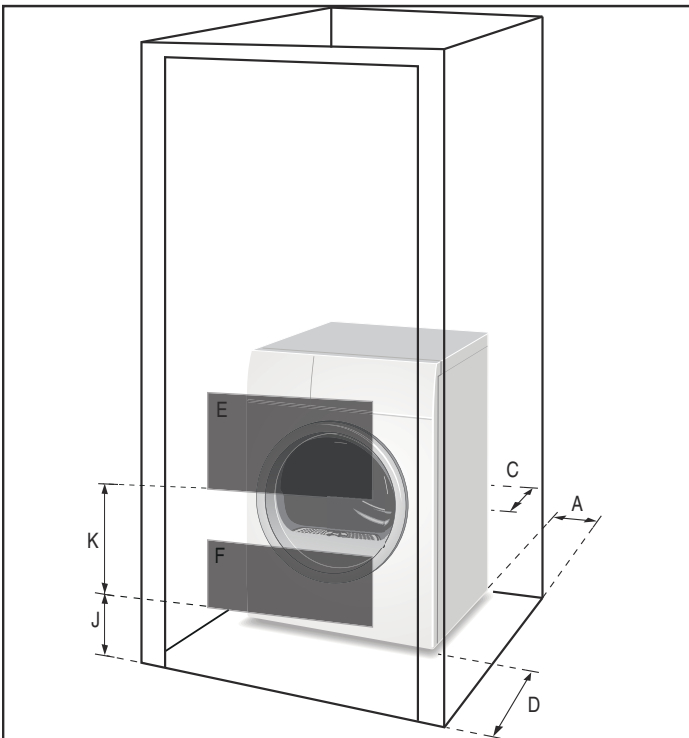

Étiquette	Dimension	U.S. Pouces	Métrique cm
A	Les deux côtés	0,6	1,5
B	Dessus	6,3	16
C	Arrière	2,5	6,2
D	Avant	2,4	6

E et F sont les zones minimums!

E	Évent supérieur	63 po2	404 po2
F	Évent inférieur	63 po2	404 po2

Espace pour la ventilation (actuel, pas les dimensions minimums)

G		37	94
H		26	66
J		3	7,6
K		29	73,6

Sous le comptoir (préférez)

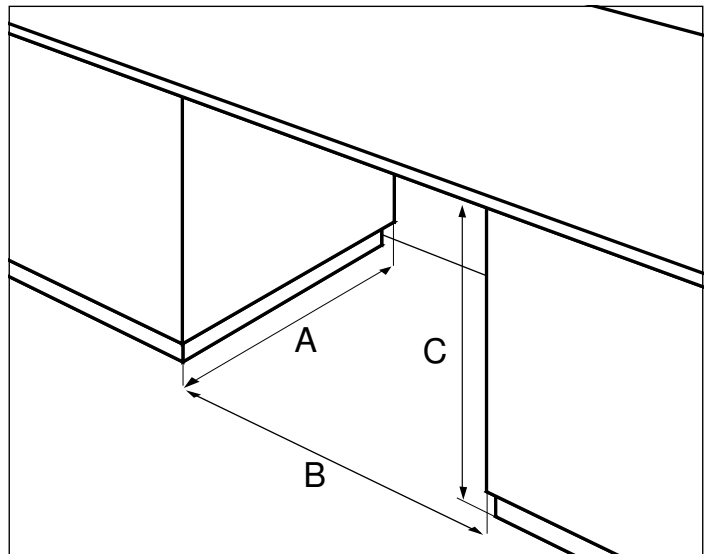

Zone devant l'appareil dégagée.
Aucune porte ni recouvrement.

Dimensions pour zone ouverte minimum

A	28 po	71,1 cm
B	23,8 po	60,5 cm
C	35,5 po	90,2 cm

Sous le comptoir (moins souhaitable)

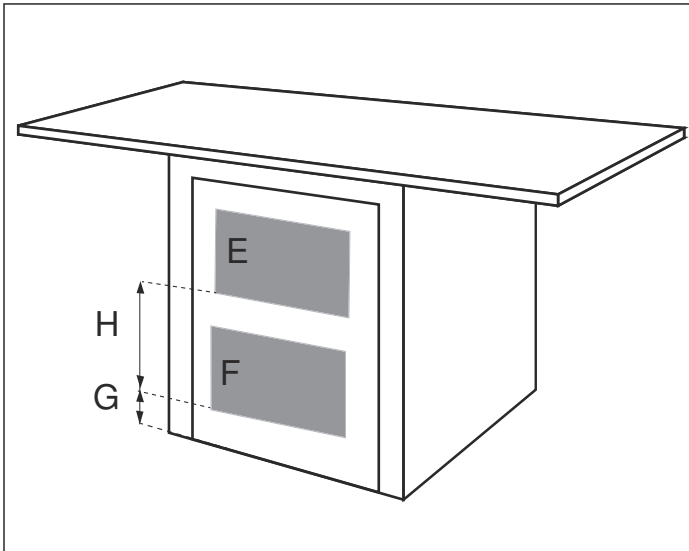

Si le devant de l'électroménager est couvert, prévoyez des ouvertures pour la ventilation.

E et F sont les zones minimums

E	63 po2	404 cm2
F	63 po2	404 cm2

G et H

dimensions d'espace actuelles min. pour la zone ouverte.

G	3 po	7,6 cm
H	14 po	35,6 cm

Instructions d'installation

LIRE ET CONSERVER CES INSTRUCTIONS

Introduction

Lisez ces instructions d'installation au complet et attentivement avant d'entamer l'installation de votre nouvelle sècheuse. L'information contenue peut vous faire économiser temps et effort et vous aider à assurer la performance optimale de votre nouvelle sècheuse. Respectez sans faute tous les avertissements et toutes les mises en garde.

WARNING

▲ AVERTISSEMENT

RISQUE DE FEU, D'ÉLECTROCUTION OU DE BLESSURE

- Pour réduire le risque de feu, d'électrocution ou de blessure, lisez les consignes de sécurité dans la première partie de ce manuel avant d'installer ou d'utiliser cet appareil.
- Pour réduire le risque de blessure grave ou de mort, respectez toutes les instructions d'installation.
- L'installation de la sècheuse doit être effectuée par un installateur qualifié, selon ces instructions et tous les codes locaux.
- En plus des renseignements sur l'installation et la sécurité contenus dans ce manuel, les fournisseurs (services) locaux en eau et

électricité peuvent imposer des exigences spéciales qui doivent être respectées.

- Installez le sèche-linge conformément aux instructions du fabricant et aux codes locaux.

▲ ATTENTION

- La sècheuse est lourde. Ne la soulevez pas tout seul, sollicitez l'aide d'une autre personne pour lever et positionner la sècheuse.
- En cas de doute, confiez l'installation de l'appareil à un technicien autorisé.
- Prenez soin de ne pas endommager l'appareil. Ne saisissez pas les pièces protubérantes (p. ex. la porte) lors du levage. Ne poussez pas contre la vitre de la porte de l'appareil pour éviter d'endommager l'appareil.
- N'installez pas l'appareil à l'extérieur ou dans une zone exposée à des conditions de gel.
- Si des conditions de gel existent dans le lieu d'installation de l'appareil, l'eau de drainage doit être complètement purgée des tuyaux, puisards, pompes, etc.
- Des parties cachées pourraient avoir des rebords tranchants. Au cours de l'entretien, faites preuve de prudence lorsque vous plongez la main dans le compartiment de séchage.

Ces instructions d'installation sont destinées à des installateurs qualifiés. En plus de ces instructions, l'installation doit être conforme avec ce qui suit :

- pour les États-Unis - National Electrical Code, ANSI/NFPA70 - et les versions les plus récentes des règlements de l'état et/ou municipaux.

- pour le Canada - Code électrique canadien C22.1 - et les versions les plus récentes des règlements provinciaux, municipaux et/ou locaux.

Avant d'installer la sécheuse

Déballage de l'appareil

⚠ ATTENTION

Retirez avec soin l'emballage de l'appareil pour éviter d'endommager les surfaces.

Après avoir enlevé le matériel d'emballage, retirez immédiatement tout objet se trouvant dans le tambour.

Examinez la sécheuse pour voir si elle a été endommagée en cours de transport. Ne branchez pas les services (alimentation ou drain) à une sécheuse qui est visiblement endommagée. Dans le doute, contactez votre revendeur.

Élimination des déchets

Élimination du matériel d'emballage

Après avoir déballé votre nouvel électroménager, mettez au rebut le matériel d'emballage protecteur de manière écoresponsable. Informez-vous des moyens d'élimination acceptables auprès de votre revendeur ou de votre autorité locale.

⚠ AVERTISSEMENT

AVERTISSEMENTS POUR LES ENFANTS

Ne laissez pas les enfants jouer avec l'emballage et autres pièces connexes posant un risque d'étouffement ou de suffocation.

Élimination de votre appareil électroménager

Votre ancien appareil électroménager peut être recyclé si vous n'en avez plus besoin. Avant de mettre au rebut votre ancien appareil électroménager, respectez les précautions suivantes pour réduire les dangers.

⚠ AVERTISSEMENT

POUR ÉVITER LE RISQUE DE BLESSURE OU DE MORT, PROCÉDEZ DE LA MANIÈRE SUIVANTE :

- après avoir débranché l'ancien électroménager, retirez le cordon d'alimentation électrique et mettez-le au rebut correctement.
- retirez la porte ou désactivez de façon permanente le verrou de porte pour empêcher que des enfants soient verrouillés à l'intérieur.

Pièces fournies avec la sécheuse

Côté arrière de la sécheuse

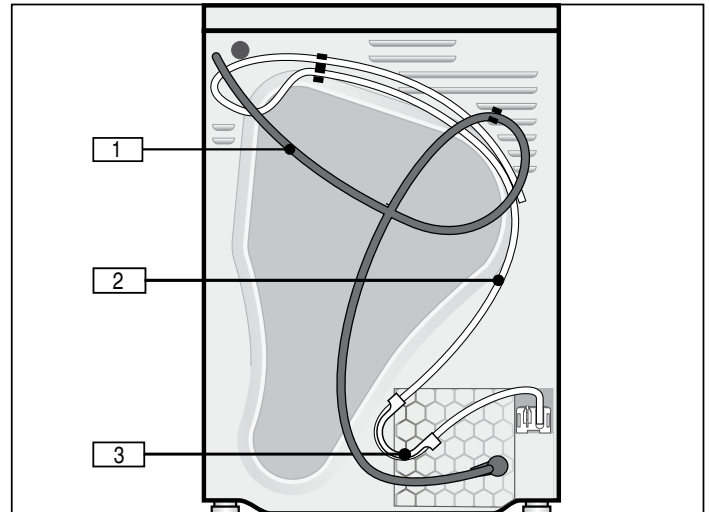

- 1 cordon d'alimentation avec fiche
- 2 boyau de drainage raccordé à la sécheuse
- 3 coude pour former le boyau pour qu'il s'adapte au drain

Contenu du tambour de la sécheuse

Une trousse de documents et un boyau de drainage sont expédiés à l'intérieur du tambour de la sécheuse. Assurez-vous de retirer ces articles avant d'utiliser la sécheuse.

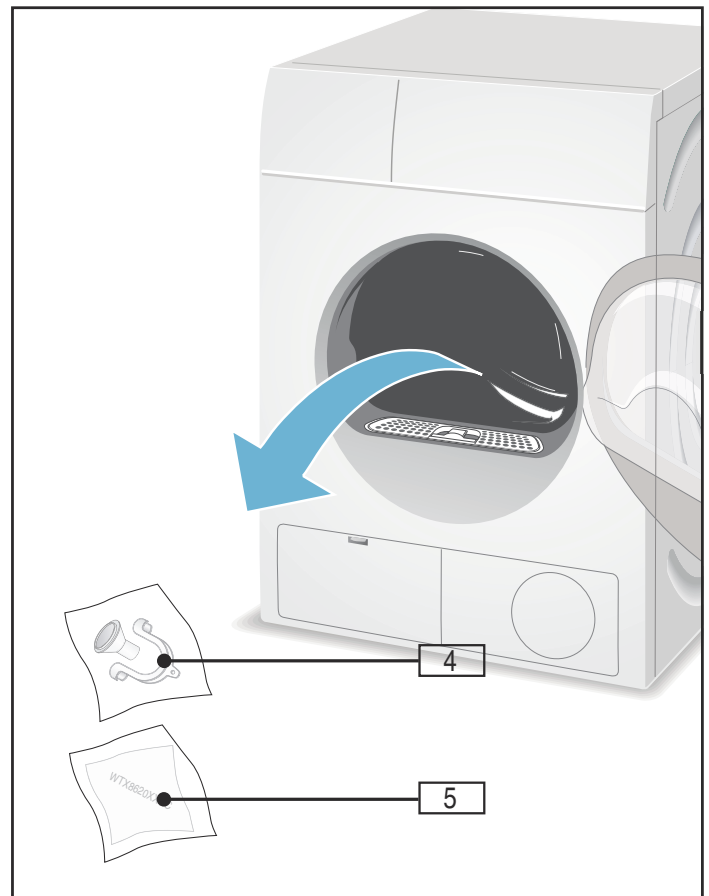

- 4 contenu de la trousse de boyau de drainage :
- (2) attaches en plastique pour fixer le boyau de drainage
 - connecteur de plastique
 - sommaire des instructions d'installation de boyau de drainage

- 5 Contenu de la trousse de documentation :
- Manuel d'utilisation
 - Garantie

AVIS : Si les pièces sont manquantes, veuillez en informer immédiatement votre revendeur.

Accessoires pour votre appareil

Piédestal

La sècheuse peut être montée sur un piédestal spécial pour un chargement et déchargement faciles.

Numéro de piédestal : **WMZ 20500**

Trousses de superposition

La sècheuse peut être superposée sur une laveuse Bosch possédant les mêmes dimensions pour économiser l'espace.

Trousse de superposition sans étagère : **WTZ20410**

Trousse de superposition avec étagère : **WTZ11400**

Sèche-linge

Nous offrons également un sèche-linge qui est placé à l'intérieur de la sècheuse pour sécher les articles en laine, les souliers, etc.

Numéro d'article du sèche-linge : **WMZ20600**

Vous pouvez acheter des accessoires auprès du service après-vente ou de votre revendeur local.

→ *Service après-vente; Page 4*

Installation - étape par étape

1. Déballez la sècheuse.
2. Retirez tous les objets du tambour de la sècheuse.
3. Examinez la sècheuse pour des dommages visibles.
4. Positionnez la sècheuse près du lieu d'installation.
5. Débranchez le cordon d'alimentation et le tuyau de drainage de leurs agrafes au dos de la sècheuse.

⚠ ATTENTION

Ne débranchez pas le tuyau de drainage du raccord de puisard/de pompe au fond de la sècheuse.

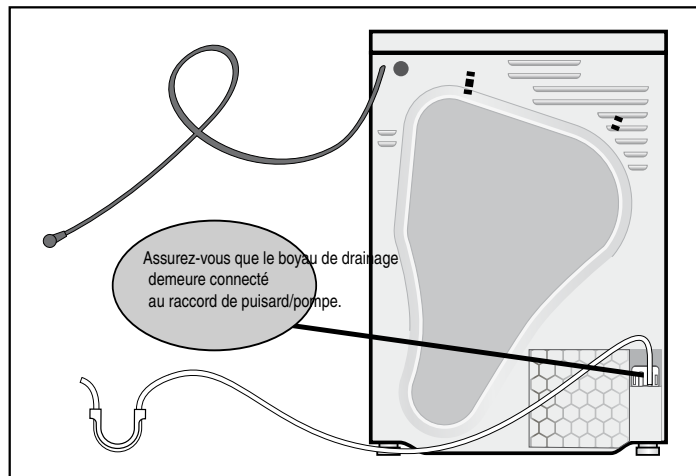

AVIS : Ne réutilisez pas un tuyau de drainage usagé ou un tuyau différent. Utilisez seulement le tuyau de drainage compris avec la sècheuse.

6. Raccordez l'extrémité sortie du tuyau de drainage à un tuyau vertical ou autre admission de drainage. Les exemples sont montrés ci-dessous.

⚠ ATTENTION

L'APPAREIL PEUT ÊTRE ENDOMMAGÉ SI L'EAU DE DRAINAGE REVIENT DANS L'APPAREIL

Dans toutes les conditions, scénarios ou connexions de drainage, vous devez vous assurer de ce qui suit :

- L'eau de drainage du tuyau s'écoule librement et n'est pas obstruée, assurant ainsi un débit d'eau adéquat.
- L'ouverture du drain n'est d'aucune manière scellée et est suffisamment aérée pour éviter un retour d'eau.
- L'extrémité du tuyau de drainage n'est pas plongée dans l'eau purgée ou stagnante.
- Veillez à suivre tous les codes et règlements locaux régissant le drainage d'eau condensée dans un drain convenable.

Exemples de connexions :

- Boîte de plomberie ou raccordement de tuyau vertical :
Pour la plupart des installations de boîte de plomberie (avec rondelle adjacente), le coude en plastique fourni avec la sècheuse ne sera pas utilisé et doit être retiré du tuyau de drainage de la sècheuse.
1. Fixez le tuyau de drainage de sècheuse sur le drain/ coude de la laveuse tel que montré dans l'image "A". Fixez avec des attaches en plastique fournies.

⚠ ATTENTION

Ne serrez pas trop les attaches en plastique, au risque de pincer ou d'obstruer le tuyau de drainage.

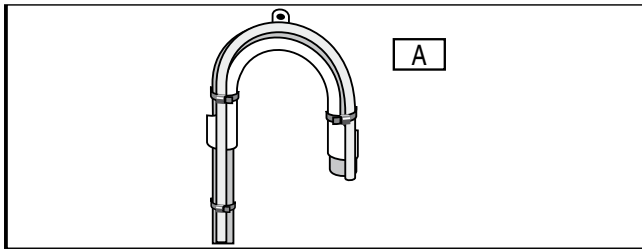

2. Placez le tuyau de drainage dans le tuyau vertical tel que montré dans l'image "B".

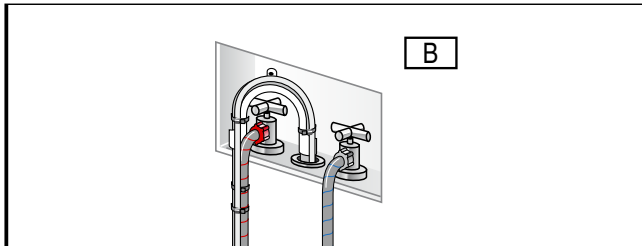

- Drain d'évier/de lavabo ou de plancher :
Si vous utilisez le coude fourni sur le tuyau, rapprochez le coude du drain et fixez avec des attaches en plastique tel que montré dans l'image "C".

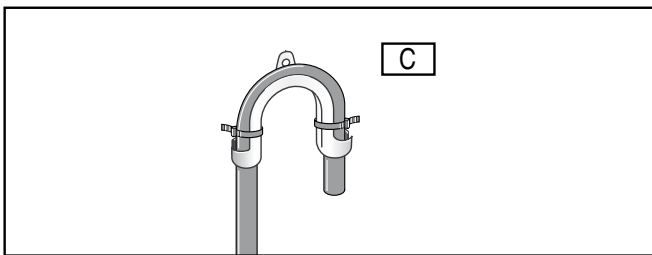

Fixez le tuyau et/ou coude tel que montré ci-dessous. Lavabo "D" ou plancher "E".

AVIS : Les exemples sont montrés à titre de référence seulement. Selon votre application, il se peut que les raccords, connecteurs, écrous, supports et attaches ne soient pas fournis.

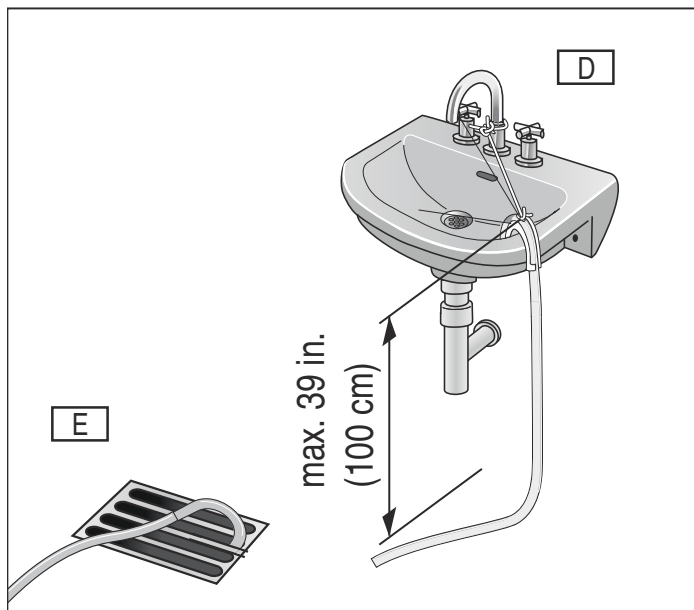

La hauteur maximum du drain est de 39 po. (100 cm).

- Tuyau de drain d'évier :
Attachez et fixez le tuyau de drainage tel que montré dans l'image "F".
Utilisez un collier de tuyau standard qui peut être acheté dans votre quincaillerie locale.

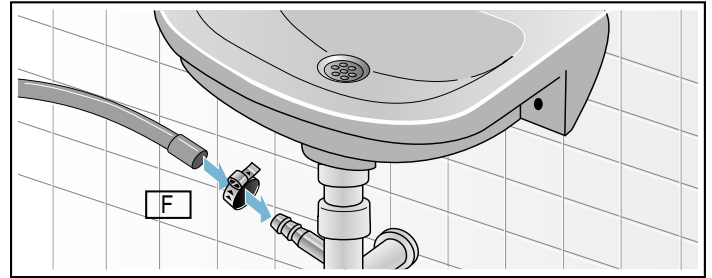

AVIS

- Les exemples sont montrés à titre de référence seulement. Selon votre application, il se peut que les raccords, connecteurs, écrous, supports et attaches ne soient pas fournis.
- Assurez-vous que la longueur du tuyau ne présente pas de coudes ou de sertissures.

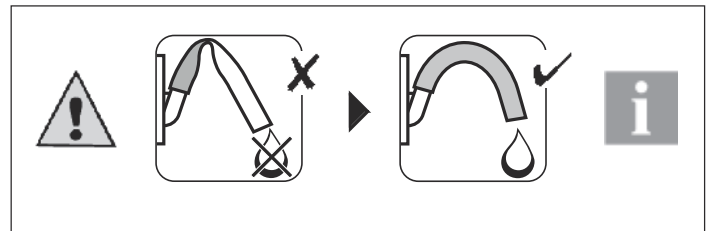

- Si la sècheuse est installée à un étage supérieur d'un bâtiment à étages multiples, la sècheuse devrait être installée sur un plancher drainé pour éviter que les appartements en dessous ne soient endommagés en cas de fuite.

Raccordements électriques

Cordon d'alimentation

Le cordon d'alimentation fixé est un cordon de sècheuse de 4 fils standard et est approuvé et homologué UL aux États-Unis et au Canada. Il est conforme aux exigences suivantes :

- tension nominale de 208-240 volts (minimum);
- 30 ampères;
- Type SRDT ou DRT (UL 2158).

AVIS : Si votre installation spécifique exige un cordon d'alimentation à 3 fils, suivez les instructions d'installation dans la section suivante de ce manuel.

TOUTES LES CONNEXIONS ET CIRCUITS ÉLECTRIQUES

▲ AVERTISSEMENT

RISQUE D'ÉLECTROCUTION

- Ne tirez pas sur le cordon d'alimentation pour débrancher la sècheuse.
- Protégez le cordon d'alimentation de dommages physiques, évitez par exemple qu'il ne soit torsadé, coudé, pincé, coincé ou marché dessus.
- N'utilisez PAS une rallonge ou un adaptateur pour connecter la laveuse à la source d'alimentation.
- Assurez-vous que :
- Le cordon d'alimentation s'adapte dans la prise de courant.
- La taille du fil du circuit d'alimentation électrique interne de la maison est suffisante et que le fil est mis à la terre.
 - La prise de courant utilisée pour alimenter la sècheuse doit être branchée à un circuit de dérivation individuel de 30 ampères.
 - Ne coupez pas, ne retirez pas et ne déjouez pas la broche de mise à la terre du cordon d'alimentation.
 - Ne modifiez pas la fiche fournie avec l'appareil. Si la fiche ne s'adapte pas dans la prise de courant, faites-la inspecter par un électricien qualifié.
 - Le cordon d'alimentation doit seulement être remplacé par un technicien qualifié ou certifié pour aider à éviter les risques d'incendie et d'électrocution.

Des cordons d'alimentation de remplacement peuvent être achetés par l'entremise du service après-vente.

- Utilisez uniquement un cordon d'alimentation de 30 ampères homologué UL.
- Ne réutilisez pas un vieux cordon d'alimentation.
- Ne courbez pas trop et ne sertissez pas les fils ou conducteurs aux raccords.
- Utilisez seulement un cordon d'alimentation à 4 fils/conducteur si l'appareil est installé dans une maison mobile, un véhicule récréatif, sur un circuit de dérivation ou quand les codes locaux ne permettent la mise à la terre au moyen du conducteur neutre.

▲ AVERTISSEMENT

RISQUE D'ÉLECTROCUTION

Pour réduire le risque d'électrocution :

- Tirez sur le cordon d'alimentation uniquement par la fiche et jamais par le cordon, car cela pourrait endommager le cordon.
- Ne touchez et ne tenez jamais la fiche ou le cordon d'alimentation avec des mains mouillées.
- Ne débranchez jamais la fiche en cours de fonctionnement.

▲ AVERTISSEMENT

RISQUE D'ÉLECTROCUTION

La connexion inadéquate à un conducteur de terre pourrait entraîner une électrocution. Faites vérifier l'appareil par un technicien qualifié ou un électricien agréé si vous avez un doute sur la mise à la terre appropriée de la sècheuse.

INSTRUCTIONS DE MISE À LA TERRE

▲ AVERTISSEMENT

RISQUE D'ÉLECTROCUTION

Cet appareil doit faire l'objet d'une mise à la terre électrique. En cas de défaillance ou de panne, la mise à la terre réduira le risque d'électrocution en offrant un chemin de moindre résistance pour le courant électrique.

Cet appareil est muni d'un cordon comportant un conducteur de terre et une prise de mise à la terre. La fiche doit être branchée dans une prise appropriée qui a été installée et mise à la terre de façon conforme avec tous les codes et règlements locaux.

Si un disjoncteur de fuite à la terre est utilisé, assurez-vous qu'il comporte ce symbole : 

Ce symbole garantit la conformité avec toute la réglementation actuelle.

CONSERVEZ CES INSTRUCTIONS!

Branchement d'un cordon d'alimentation à trois fils

▲ AVERTISSEMENT

RISQUE D'ÉLECTROCUTION

Pour réduire le risque de feu, d'électrocution, de blessures sérieuses ou de mort, suivez attentivement les instructions d'installation ci-dessous ou confiez le travail à un électricien qualifié.

Le cordon d'alimentation doit être conforme aux exigences suivantes :

- tension nominale de 208-240 volts (minimum);
- 30 ampères;
- Type SRDT ou DRT (UL 2158).

1. Débranchez le cordon d'alimentation actuel de la prise de courant.
2. Pour débrancher et/ou rebrancher un nouveau cordon d'alimentation, vous devez retirer le couvercle supérieur de l'appareil tel que montré.
 - A. Retirez les deux vis à tête torx T20.
 - B. Poussez le couvercle supérieur vers l'arrière de l'appareil et soulevez.

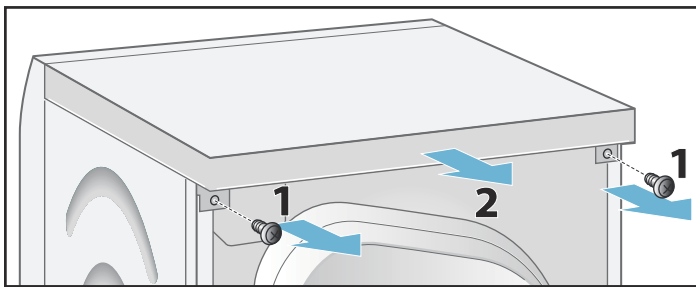

3. Ouvrez la boîte de connexion vers l'arrière de l'appareil en retirant la vis à tête torx T20 fixant le couvercle.



4. Retirez le cordon d'alimentation à 4 fils (tel que fourni) :

- A. Retirez les 3 vis Philips (2 étiquetées **L** et une étiquetée **N**).
- B. Retirez la vis de mise à la terre verte **PE** (T20 torx).

AVIS : Veillez à ne pas faire tomber les vis dans la sècheuse.

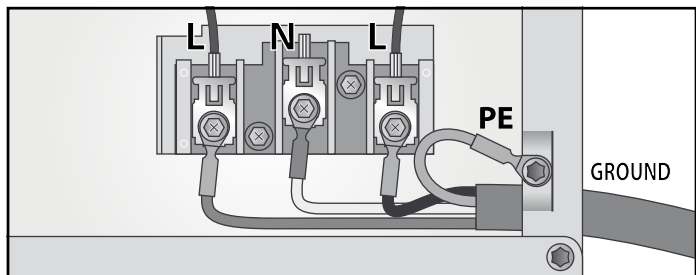

- 5. Desserrez la vis de collier de décharge de traction (tête Philips) à l'arrière de la boîte de connexion.
- 6. Sortez l'ancien cordon d'alimentation de la boîte de connexion.
- 7. Installez le nouveau cordon d'alimentation à travers le collier de décharge de traction.

AVIS : Assurez-vous que le collier de décharge de traction n'a pas été retiré et que ses vis de serrage sont à l'extérieur de l'arrière de la boîte de connexion.

- 8. Assurez-vous que les embouts sont suffisamment longs et sont formés (pliés) de sorte qu'aucune partie (fils ou embouts) n'entre en contact avec la boîte de connexion.

AVIS : Utilisez seulement des cosses à fourches ouvertes.

- 9. Assurez-vous que les embouts sont suffisamment longs et sont formés (pliés) de sorte qu'ils sont alignés

avec les emplacements de fixation du bornier (trous de vis).

- 10. Réinstallez les 2 vis de bornier (tête Philips) aux emplacements **L** tel que montré ci-dessous.
- 11. Si le fil de mise à la terre ci-dessous de **N** à **PE** ne fait pas partie du cordon à 3 fils que vous avez, vous devez l'obtenir/l'acheter séparément et **l'installer**.
- 12. Installez la dernière vis de bornier (Philips) et 1 vis de mise à la terre (T20 torx) aux emplacements **N** et **PE**.

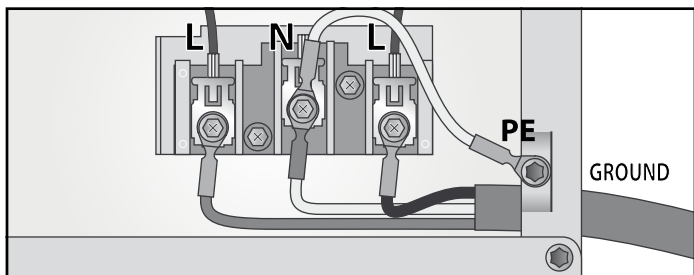

- 13. Serrez la vis de décharge de traction en s'assurant que le cordon d'alimentation ne peut être sorti de la boîte de connexion, mais ne serrez pas trop afin d'éviter de couper l'isolant du cordon d'alimentation.
- 14. Réinstallez le couvercle de la boîte de connexion en s'assurant que tous les fils sont acheminés de manière à ne toucher aucune partie du boîtier et sont bien installés.
- 15. Réinstallez le couvercle supérieur de l'appareil tel que décrit à "2" ci-dessus.

Prise de courant électrique intégrée

Cet appareil est équipé d'une prise de courant 208/240 V 15 A à utiliser SEULEMENT avec la laveuse Bosch listée ci-dessous.

⚠ ATTENTION

N'utilisez pas cette prise de courant pour alimenter tout autre appareil.

Si un autre appareil électrique est branché dans cette prise de courant, Bosch décline toute responsabilité.

⚠ ATTENTION

Utilisez la prise de courant intégrée seulement pour les laveuses 208/240 V Bosch.

Mise à niveau de la sècheuse

Importance de la mise de niveau de la sècheuse

Il est important que votre sècheuse soit de niveau et que les quatre pieds exercent une pression uniforme sur le plancher. Cela assurera l'utilisation la plus silencieuse et la plus exempte de vibrations de votre sècheuse.

Pour régler les pieds de la sècheuse :

- 1. Installez la sècheuse sur une surface solide et de niveau, de préférence dans le coin d'une pièce.
- 2. Si le plancher est inégal (ou n'est pas de niveau), ajustez les pieds de la sècheuse au besoin pour la

mettre de niveau. Ne placez rien sous les pieds de la sècheuse pour aider à mettre de niveau la laveuse.

3. Ne déployez pas les pieds de la sècheuse plus que nécessaire. Plus les pieds sont déployés, plus la sècheuse sera soumise à des vibrations. Commencez avec les pieds de la sècheuse rentrés à fond et réglez chaque pied au besoin.
4. Utilisez un niveau à bulle pour vérifier le haut de la sècheuse pour s'assurer qu'elle est de niveau d'un côté à l'autre et de l'avant à l'arrière.
5. Appuyez vers le bas sur chaque coin du haut de la sècheuse pour s'assurer que la sècheuse ne vacille pas. Il ne devrait y avoir aucun mouvement. Les quatre pieds de la sècheuse devraient exercer une pression uniforme sur le plancher. Cela est tout aussi important que la mise de niveau de la sècheuse pour empêcher les vibrations.

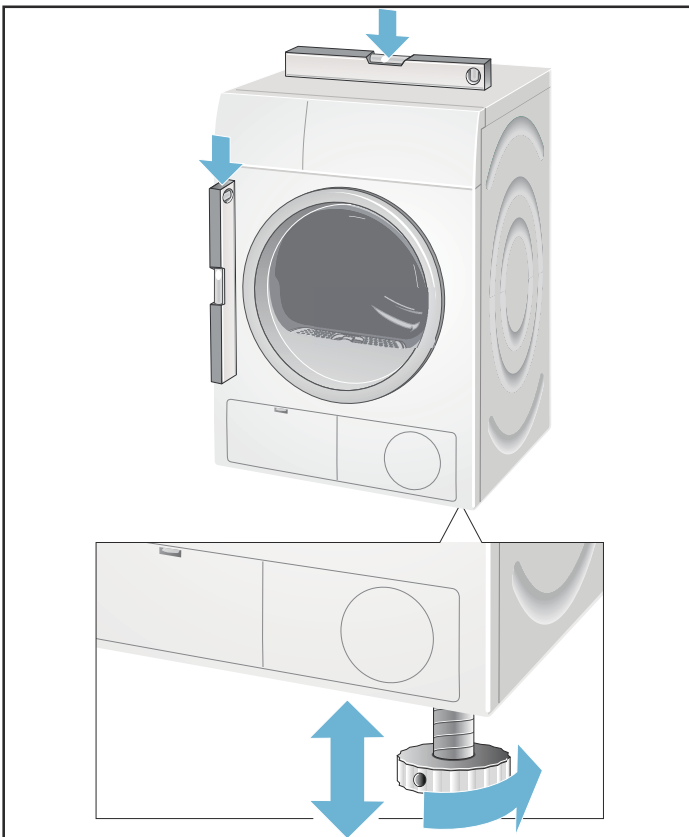

Vérifiez le système de chauffage

1. Vérifiez que le tambour est vide.
2. Fermez la porte de la sècheuse.
3. Réglez la sècheuse sur **Cotton Extra Dry** (Coton ultra sec), puis appuyez sur le bouton **Start/Pause** (Démarrage/Pause).
4. Après 2-3 minutes, appuyez sur le bouton **Start/Pause** et ouvrez la porte.
 - Si l'intérieur de la sècheuse est chaud, c'est que la sècheuse a été raccordée correctement. Réglez la sècheuse sur **Off** (Arrêt).
 - Si la sècheuse ne fonctionne pas, réglez la sècheuse sur **Off**. Consultez la section Dépannage de ce manuel d'utilisation pour des conseils et des

trucs qui vous permettront de déterminer le problème.

Préparation pour le transport de la sècheuse - étape par étape

1. Tournez le sélecteur de programme à **Off** (Arrêt).
2. Sortez la fiche d'alimentation électrique.
3. Placez les accessoires dans le tambour.
4. Fermez la porte et fixez-la en place avec du ruban adhésif.
5. Vissez les pieds à hauteur réglable dans leur logement pour éviter qu'ils ne soient endommagés en cours de transport.

Inversion de la porte - étape par étape

Conseil : Pour inverser la porte de votre sècheuse :

- Utilisez seulement un tournevis de type T20 (Torx) pour retirer et réinstaller les vis de la porte.
 - N'utilisez aucun autre outil pour inverser la porte (charnière ou verrou).
1. Tournez le sélecteur de programme à **Off** (Arrêt), sortez la fiche d'alimentation et ouvrez complètement la porte.

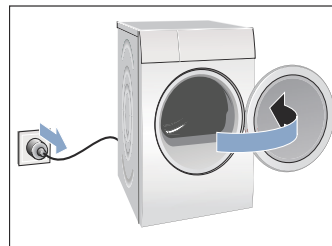

2. Retirez les vis de la porte et retirez la porte de la sècheuse.

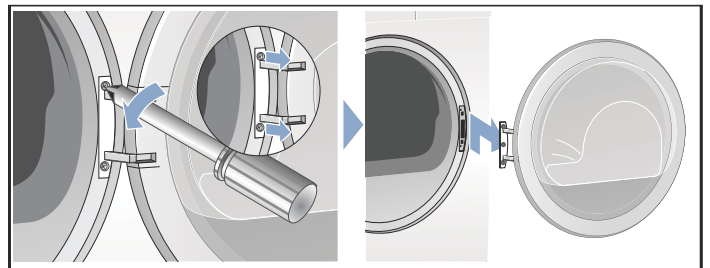

3. Posez la porte sur une surface plate, lisse et solide, p. ex., sur une serviette ou un chiffon reposant sur le sol ou une table.

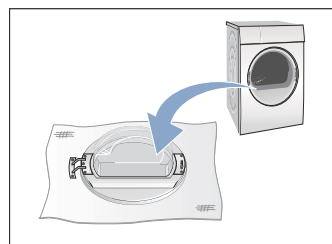

4. Retirez les vis de l'insert de charnière et retirez-la de la porte.

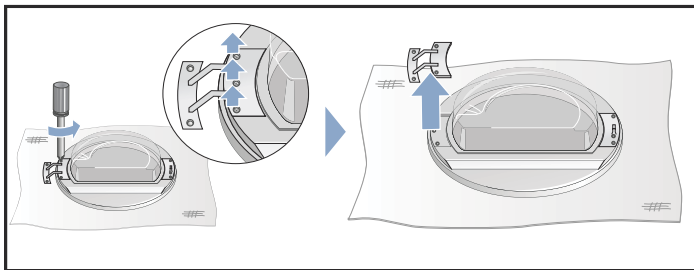

5. Retirez les vis de l'insert de crochet, puis retirez-le de la porte.

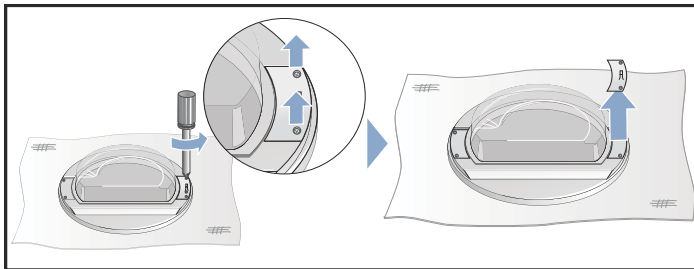

6. Suivez les instructions des images ci-dessous pour déverrouiller l'anneau de porte.

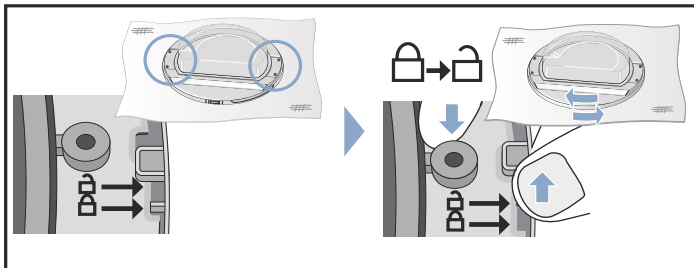

7. Séparez la porte et l'anneau et renversez ensuite l'anneau avant de remettre la porte et l'anneau ensemble.

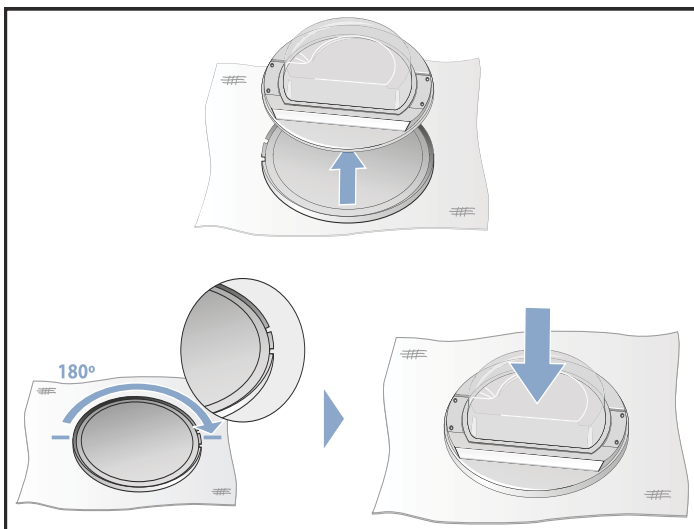

8. Suivez les instructions des images ci-dessous pour verrouiller l'anneau de porte.

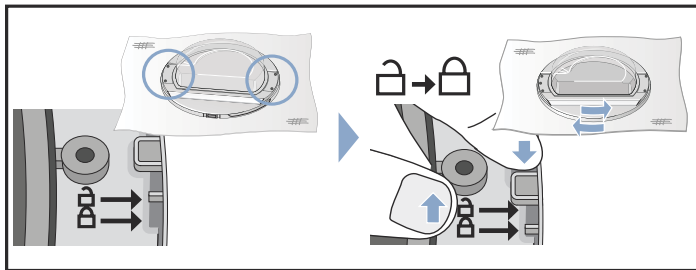

9. Préparez l'insert de charnière et l'insert de crochet pour les installer, puis vissez-les selon les instructions ci-dessous.

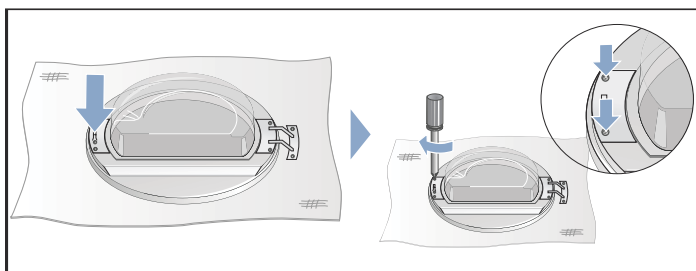
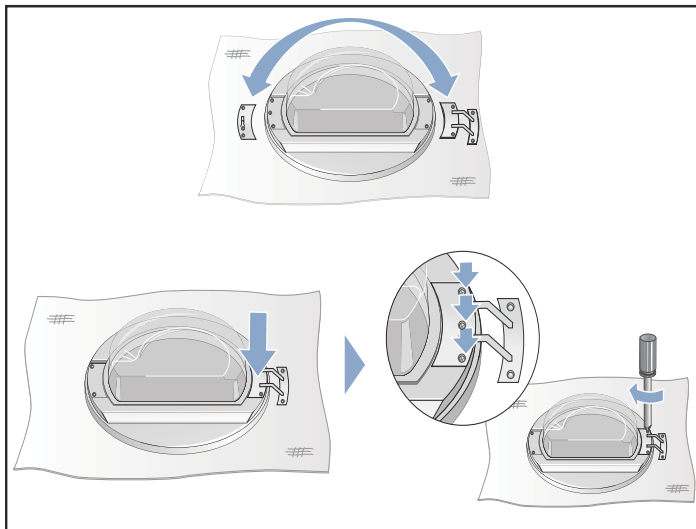

10. Retirez les vis du couvercle de verrou de porte, puis retirez-le de la sècheuse.

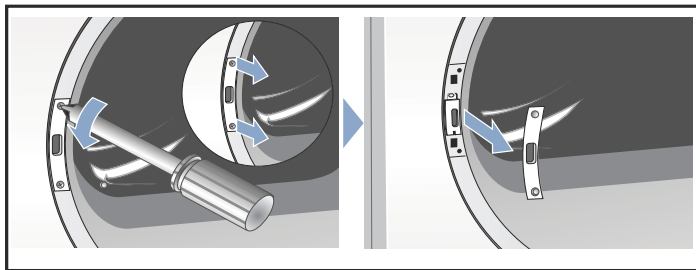

11. Retirez le verrou de porte de la sécheuse.

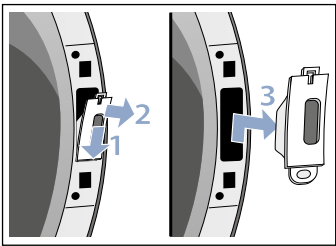

12. Installez le verrou de porte (1), puis le couvercle de verrou de porte (2) sur le côté opposé du joint de porte.

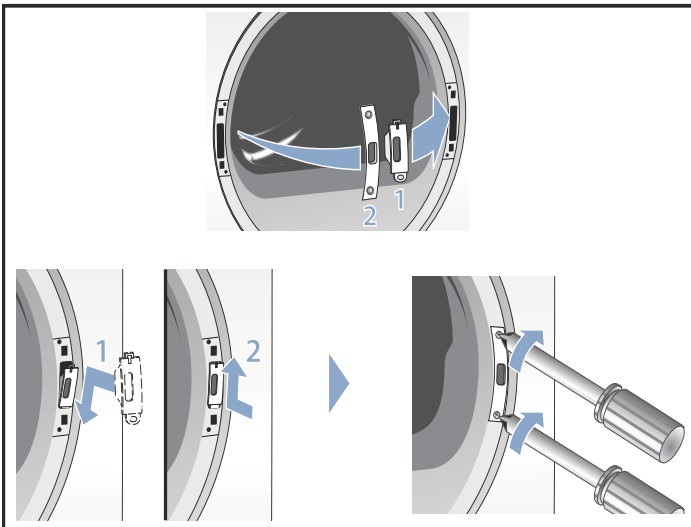

13. Vissez la porte sur la sécheuse.

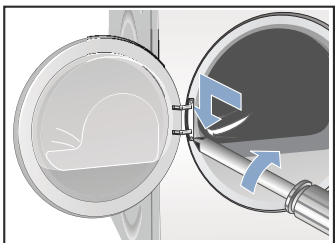

14. Vous pouvez maintenant brancher la fiche d'alimentation et fermer la porte et commencer à utiliser la sécheuse.

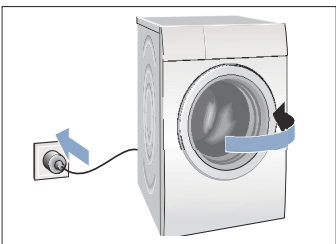

Se familiariser avec votre appareil

Panneau de commande

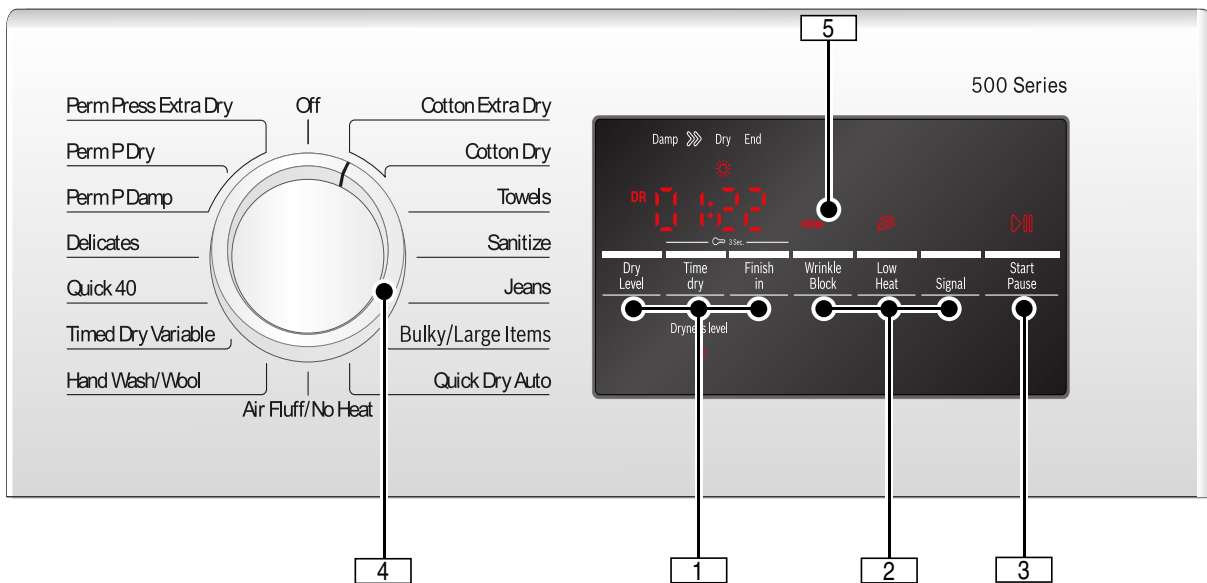

- 1 Dry Level** (Niveau de séchage), **Time Dry** (Temps de séchage), **Finish in** (Terminé dans)
Modification des réglages de programme pour personnaliser les programmes au besoin.
Le témoin ou la durée désirée s'affiche lorsqu'un réglage est actif. → *Programme par défaut et réglages des options; Page 29*
- 2 Wrinkle Block** (Anti-froissement), **Low Heat** (Déli-cat), **Signal**
Réglages optionnels additionnels.
Le témoin s'allume lorsqu'un réglage est actif. → *Réglages d'options de programmes additionnels; Page 29*
- 3 Start/Pause** (Démarrage/Pause)
- démarre ou met en pause le cycle sélectionné;
 - témoin allumé de manière constante – cycle en cours, peut être mis en pause
 - témoin clignotant - les options peuvent être modifiées; le cycle peut être démarré; la porte est fermée; la sécurité enfants est active; le cycle est en mode Pause.
- 4** Sélecteur de programme
Sélection d'un programme et activation/désactivation; tourne dans les deux directions.
- 5** Zone d'affichage pour les réglages et les informations.

Instructions d'utilisation

▲ AVERTISSEMENT

RISQUE DE FEU, D'ÉLECTROCUTION OU DE BLESSURE

Pour réduire le risque de feu, d'électrocution ou de blessure, lisez les CONSIGNES DE SÉCURITÉ IMPORTANTES et les instructions d'utilisation avant d'utiliser la laveuse.

Votre nouvelle sècheuse

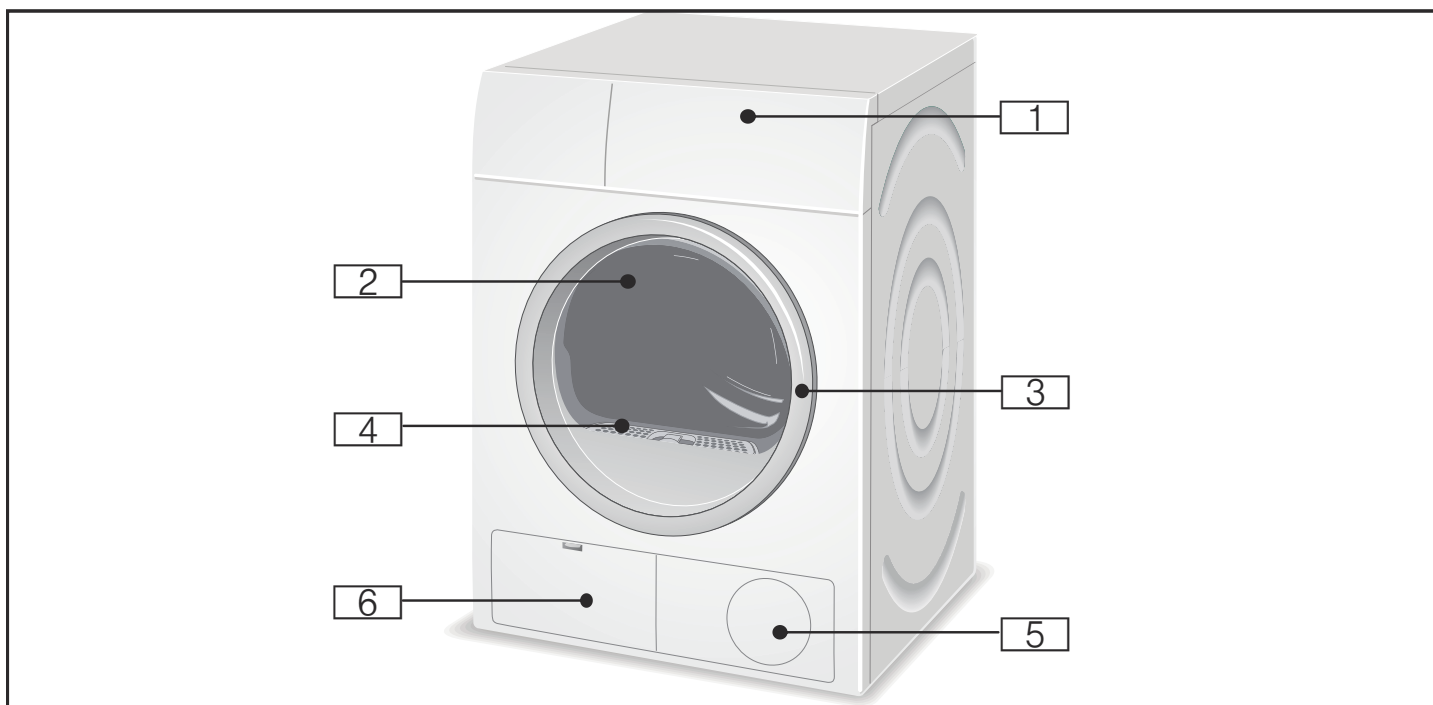

1 Panneau de commande, zone d'affichage, sélecteur de programme

2 Tambour avec éclairage intérieur (selon le modèle)

L'éclairage intérieur s'allume quand la porte est ouverte et après le démarrage du programme et s'éteint automatiquement.

3 Ouvrez la porte

Fermez la porte

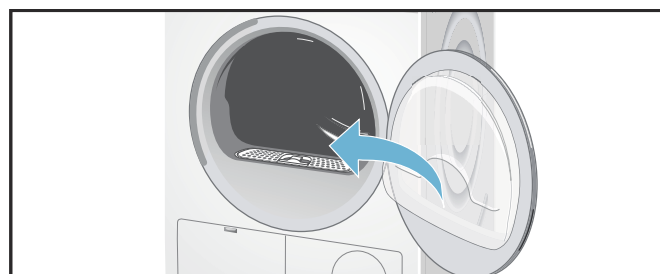
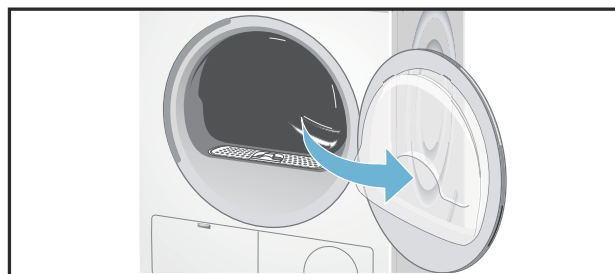

4 Filtre à charpie

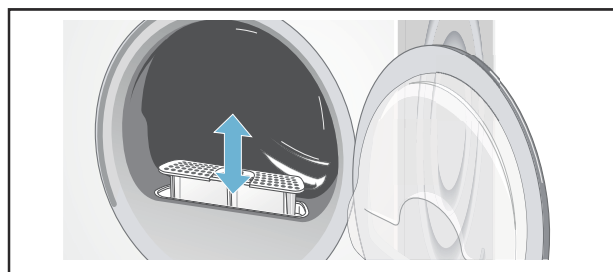

5 Admission d'air

6 Ouvrez le volet d'entretien

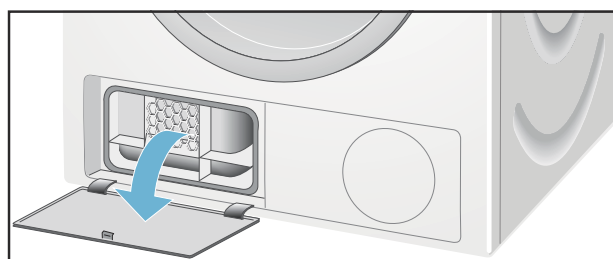

Échangeur thermique

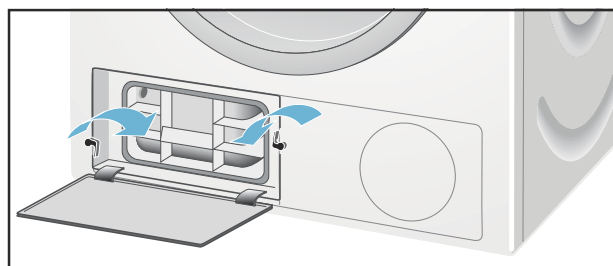

Fermez le volet d'entretien

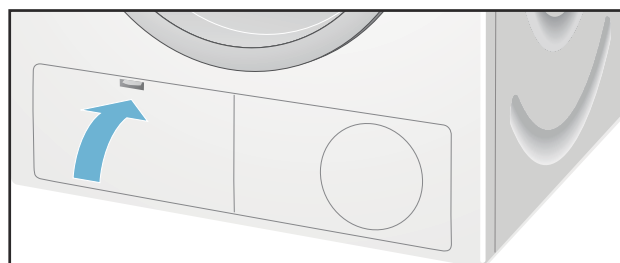

▲ AVERTISSEMENT

AVANT D'INSTALLER OU D'UTILISER LA SÈCHEUSE

Lisez et suivez toutes les instructions d'installation et de fonctionnement.

Vérifiez la machine. Ne jamais brancher les services (alimentation ou eau) ou activer un appareil qui est visiblement endommagé! Contactez le service après-vente!

→ *Service après-vente; Page 4*

Vérifiez que le tuyau de drainage de la sècheuse est installé correctement.

Mise en marche et à l'arrêt de la sècheuse

Le sélecteur de programme rotatif met en marche la sècheuse lorsque les cycles de séchage sont sélectionnés et met à l'arrêt la sècheuse lorsque le sélecteur est plus tard réglé à la position verticale **Off** (Arrêt).

Avant la première utilisation

1. Lisez attentivement ces instructions d'utilisation.
2. Vérifiez que la tension d'alimentation correspond à la tension spécifiée sur la plaque signalétique de la sècheuse, consultez le côté arrière supérieur de la

sècheuse ou la plaque signalétique à l'intérieur de la porte de la sècheuse.

→ *Raccordements électriques; Page 14*

3. Retirez tous les objets présents dans le tambour.
4. Examinez la sècheuse pour des dommages visibles. Si vous en trouvez, prévenez votre revendeur.
5. Essuyez l'intérieur du tambour à l'aide d'un chiffon humide.
6. Vérifiez le système de chauffage.
→ *Vérifiez le système de chauffage; Page 17*
7. Si la sècheuse ne fonctionne pas, réglez le sélecteur de programme sur **Off** (Arrêt). Consultez la section Dépannage des présentes instructions d'utilisation pour de plus amples renseignements.
→ *Dépannage; Page 33*

Débranchement temporaire de la sècheuse

Utilisez cette sècheuse uniquement quand vous êtes à la maison. Si vous partez en vacances ou si vous ne comptez pas utiliser votre sècheuse pendant une période de temps prolongée, vous devriez faire ce qui suit :

1. Mettez à l'arrêt le disjoncteur.
2. Sortez la fiche d'alimentation dans la mesure du possible.
3. Nettoyez le filtre à charpie.

Utilisation du sélecteur de programme pour choisir un cycle de séchage

AVIS : Si vous avez activé la sécurité enfants, vous devez la désactiver avant de pouvoir programmer un programme.

→ *Sécurité enfants; Page 25*

Utilisez le sélecteur de programme pour sélectionner le cycle de séchage souhaité. Le sélecteur tourne dans les deux directions, active l'appareil et lorsqu'un cycle de séchage est sélectionné, la durée du cycle apparaît sur le champ d'affichage.

Sélection du programme

Pour des résultats de séchage optimaux, votre sècheuse offre plusieurs groupes de programmes et des options additionnelles.

Sélectionnez le programme de séchage requis à partir du tableau de programme conformément aux exemples.

→ *Tableau de sélection de programmes; Page 27*

Programmes automatiques

Il y a des programmes automatiques pour différents types de textiles (normal/coton, tissu sans repassage).

La séquence des programmes automatiques est contrôlée par des capteurs. La durée du programme dépend du degré mesuré d'humidité du linge et du degré sélectionné de séchage (p. ex., coton sec ou coton ultra sec).

- Normal/Coton

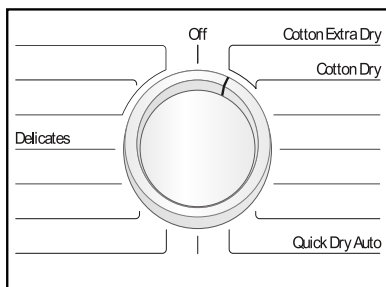

- Tissus sans repassage

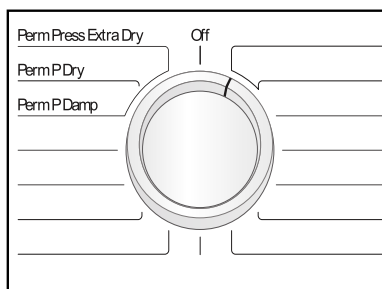

Programmes spéciaux

Les programmes Sanitize (Désinfection), Jeans, Anti Shrink (Anti-rétrécissement), Super Quick 15 (Super rapide 15), Towels (Serviettes), Bulky/Large Items (Articles larges/encombrants) et Heavy Duty (Linge très sale) selon les modèles sont conçus pour des brassées avec des tissus spécifiques.

→ *Tableau de sélection de programmes; Page 27*

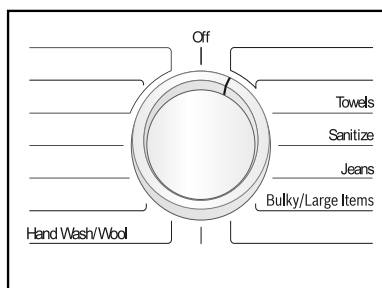

Programmes de temps

Les programmes de temps fonctionnent à des températures spécifiques. Convient pour les vêtements pré-séchés, à couches multiples, les textiles délicats ou les petits articles individuels. Ce programme convient aussi pour parfaire le séchage.

→ *Programme par défaut et réglages des options; Page 29*

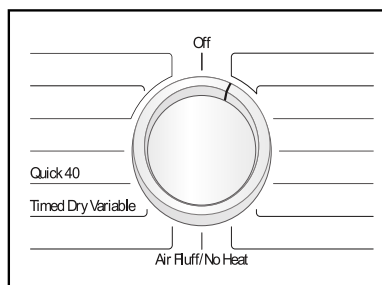

Sélection des réglages de programmes et des options additionnelles

En sélectionnant des réglages de programmes et des options additionnelles, vous pouvez adapter le processus de séchage en fonction des articles à sécher. Les réglages peuvent être sélectionnés et désélectionnés selon la progression du cycle.

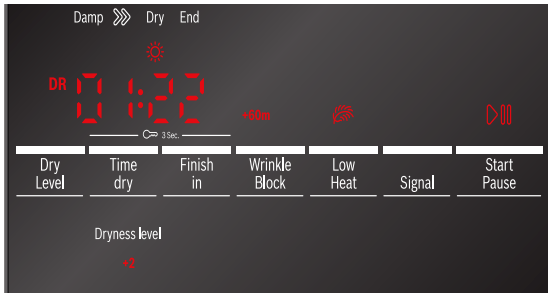

Les témoins des boutons s'allument si un réglage donné est actif.

Pour **Time Dry (Temps de séchage)**, **Finish in (Terminé dans)**, **Wrinkle Block (Anti-froissement)**, **Low Heat (Déliquat)** et **Signal**, les réglages ne sont pas conservés après la mise à l'arrêt de l'appareil.

→ *Programme par défaut et réglages des options; Page 29*

→ *Réglages d'options de programmes additionnels; Page 29*

Pour **Dry Level (Niveau de séchage)**, le réglage est conservé même après la mise à l'arrêt de l'appareil.

→ *Niveau de séchage; Page 29*

Chargement du linge

▲ AVERTISSEMENT

RISQUE D'EXPLOSION

Ne séchez pas du linge qui a été en contact avec des solvants, de l'huile, de la cire, de la graisse ou de la peinture (p. ex., produits de soins capillaires, dissolvant pour vernis à ongle, détachant, solvant de nettoyage, etc.).

1. Vérifiez le filtre à charpie.

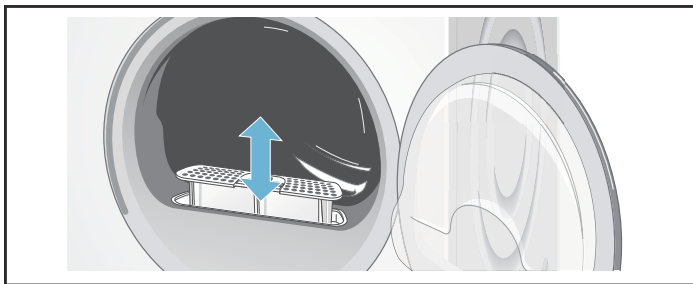

Le filtre doit être nettoyé après et avant chaque processus de séchage. Le nettoyage du filtre réduit le temps de séchage et économise l'énergie.

→ *Nettoyage du filtre à charpie; Page 30*

2. Mettez une brassée de linge dans le tambour et fermez la porte.

Conseil : Si la porte n'a pas été fermée correctement, la sècheuse ne démarrera pas.



Conseils

Après avoir mis la brassée de linge, fermez soigneusement la porte de manière à ne pas coincer des articles entre la porte et le sceau en caoutchouc. Fermez la porte jusqu'à ce que vous entendiez un déclic.

Les corps étrangers laissés dans le tambour peuvent endommager le linge. Avant d'insérer le linge, assurez-vous qu'il ne reste aucun corps étranger dans le tambour.

Taille de brassée recommandée

La taille de brassée maximum recommandée se trouve dans le tableau de sélection des programmes dans ce manuel.

→ *Tableau de sélection de programmes; Page 27*

Mettez une brassée de linge

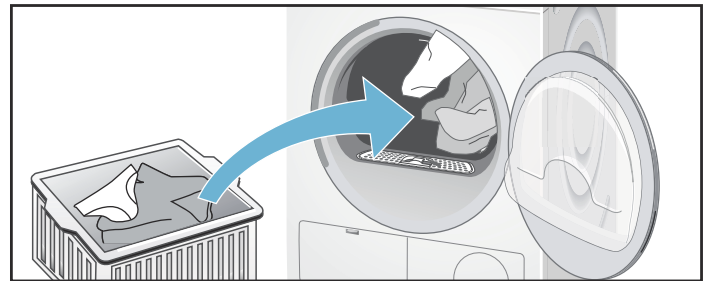

Mettez le linge dans le tambour vide. Placez individuellement chaque article de linge dans l'appareil. Pour obtenir les meilleurs résultats, triez d'abord le linge à sécher en fonction du type de linge et du degré de séchage requis.

→ *Tableau de sélection de programmes; Page 27*

→ *Trier le linge; Page 27*

→ *Niveau de séchage; Page 29*

Démarrage du programme

1. Tournez le sélecteur de programme au programme souhaité. Sélectionnez le programme qui correspond au linge dans la sècheuse à partir du tableau de sélection des programmes.

→ *Tableau de sélection de programmes; Page 27*

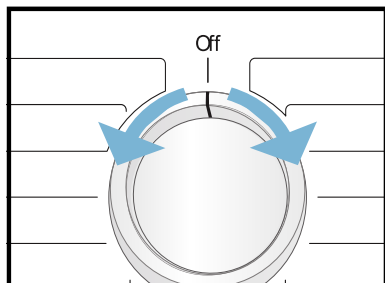

L'indicateur **Start/Pause** (Démarrage/pause) se met à clignoter.

2. Touchez le bouton **Start/Pause** (Démarrage/Pause). Le témoin s'allume et le cycle démarre.



Pendant le cycle, le champ d'affichage indique le temps restant estimé et, après avoir démarré le cycle de séchage, la durée du cycle et les symboles pour la progression du cycle clignotent.

AVIS

- Pour protéger le cycle contre des réglages effectués par inadvertance, sélectionnez **Childproof lock** (Sécurité enfants).
→ *Sécurité enfants; Page 25*
 - Si l'indicateur  s'allume, nettoyez le filtre à charpie et/ou l'échangeur thermique.
→ *Nettoyage du filtre à charpie; Page 30*
→ *Nettoyage de l'échangeur thermique; Page 31*
 - Si l'indicateur **DR** s'allume, vérifiez le boyau de drainage et son raccordement.
→ *Entretien du boyau de drainage; Page 33*
3. Au besoin, sélectionnez **Low Heat** (Délicat) en appuyant sur le bouton.
→ *Réglages d'options de programmes additionnels; Page 29*
 4. Au besoin, sélectionnez **Wrinkle Block** (Anti-froissement) en appuyant sur le bouton.
→ *Réglages d'options de programmes additionnels; Page 29*

Conseil : Le temps restant estimé sera mis à jour.

Indicateur de la séquence du programme

Les sècheuses Bosch utilisent un système de contrôle avancé avec un capteur d'humidité qui mesure continuellement le niveau d'humidité actuel du linge.

L'état actuel du processus et le statut du programme sont indiqués par des témoins (Damp, , Dry, End ou (Humide, Sec, Fin).

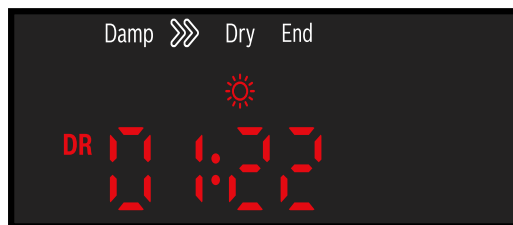

Sécurité enfants

Vous pouvez protéger la sècheuse contre tout changement par inadvertance des fonctions programmées. Pour ce faire, activez la sécurité enfants après le démarrage du cycle.

Pour **Activer/Désactiver**, touchez les boutons Time Dry (Temps de séchage) et Finish in (Terminé dans) en même temps pendant 3 secondes. Dans le champ d'affichage, vous verrez le symbole  allumé indiquant que la sécurité enfants est activée.

AVIS : La sécurité enfant demeurera active jusqu'au démarrage du prochain cycle même après avoir mis à l'arrêt la sècheuse.

Vous devez ensuite désactiver la sécurité enfants avant le cycle suivant et, au besoin, l'activer de nouveau après le démarrage du cycle.

Sélection d'un programme différent

Si vous avez démarré le mauvais programme par inadvertance, vous pouvez le changer comme suit :

1. Touchez **Start/Pause** (Démarrage/Pause).
2. Sélectionnez un autre programme.
3. Touchez **Start/Pause** (Démarrage/Pause). Le nouveau cycle de séchage commence à partir du début.

Annulation du programme

Au besoin, vous pouvez annuler le programme sélectionné :

1. Touchez **Start/Pause** (Démarrage/Pause).
2. Tournez le sélecteur de programme à **Off** (Arrêt).

Fin du programme



End (Fin) apparaît sur l'affichage et le témoin du bouton **Start/Pause** (Démarrage/Pause) s'éteint.

Après la fin du programme, tournez le sélecteur de programme sur **Off** (Arrêt).

Retrait de la lessive/mise à l'arrêt de la laveuse

1. Ouvrez la porte et retirez le linge.
2. Tournez le sélecteur de programme à la position **Off** (Arrêt). L'appareil est mis à l'arrêt et le témoin de la sècheuse s'éteint.

3. Nettoyez le filtre à charpie.
→ *Nettoyage du filtre à charpie; Page 30*

4. Fermez la porte.

Conseil : Si à la fin du cycle de séchage, l'affichage ne s'allume pas, ce que le mode d'économie d'énergie est actif. Pour voir l'affichage, p. ex., appuyez sur n'importe quel bouton.

→ *Utilisation écoresponsable de la sècheuse; Page 8*

Signal

Pour activer et désactiver l'avertisseur sonore, appuyez sur le bouton **Signal**.

L'avertisseur sonore indiquera la fin du programme s'il est activé.

Les autres alarmes ne sont pas affectées par cette option.

Vous pouvez modifier les réglages suivants :

- volume de l'avertisseur sonore
- volume des signaux des touches

Pour modifier ces réglages, activez toujours le mode ajustement en premier lieu.

Activer le mode ajustement

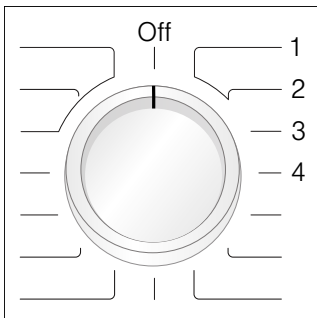

1. Choisissez **Cotton Extra Dry** (Coton ultra sec) sur la position 1.
L'appareil est activé.
2. Maintenez le bouton **Start/Pause** (Démarrage/Pause) enfoncé et tournez le sélecteur de programme vers la droite (Position 3). Relâchez le bouton **Start/Pause** (Démarrage/Pause).

Le mode ajustement est maintenant activé et le volume par défaut pour l'avertisseur sonore apparaît sur l'affichage.

Modifier le volume

Vous pouvez régler le volume en touchant **Time Dry** (Temps de séchage) pour l'augmenter ou **Finish in** (Terminé dans) pour le réduire avec le sélecteur de programme dans les positions suivantes :

- Position 3 pour le volume de l'avertisseur sonore



0 = désactivé,
1 = faible,
2 = moyen, 3 = fort,
4 = très fort

- Position 4 pour le volume des signaux des touches



0 = désactivé,
1 = faible,
2 = moyen, 3 = fort,
4 = très fort

Quitter le mode ajustement

Tournez le sélecteur de programme à la position **Off** (Arrêt). Les réglages sont sauvegardés.

Linge

Préparation de la lessive

AVIS : Dommages à la laveuse/au tissu.

Des corps étrangers (p. ex. des pièces de monnaie, des trombones, des aiguilles, des clous) peuvent endommager le linge ou les composants de la sècheuse.

Il convient donc de prendre note des conseils suivants pour la préparation des brassées de linge :

- Videz toutes les poches pour vous assurer qu'aucun débris lâche (pièces de monnaie, clés, autres objets rigides) n'est placé dans le tambour de séchage. Le tambour doit être vide avant le séchage.

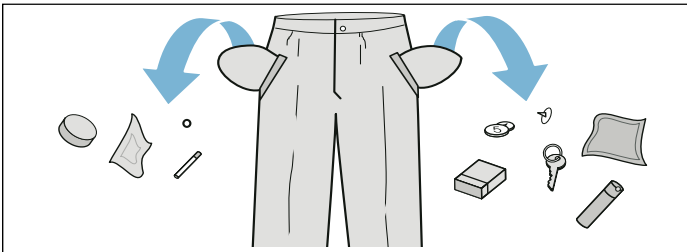

- Fermez toutes les attaches (comme les fermetures éclair, les crochets et œillets) qui pourraient amener le linge à s'entremêler ou à se prendre sur d'autres vêtements. Boutonnez les housses. Attachez ensemble les ceintures de tissu, cordons de tablier, etc. ou utilisez un sac à linge.
- Retirez tous les corps étrangers ou toutes les pièces non lavables.
- Séchez toujours les très petits articles (comme les chaussettes et mouchoirs) et les soutiens-gorge à armatures ensemble avec de grands articles ou dans un sac à linge.

Trier le linge

Vérifiez les étiquettes de soin du linge de chaque article avant le séchage. Elles fournissent de précieuses informations ainsi que les limitations de température de séchage. Sélectionnez un cycle de séchage approprié.

Ne séchez pas les textiles suivants dans la sècheuse :

- Textiles étanches (p. ex. enrobés de caoutchouc),
- Textiles délicats (soie, rideaux synthétiques),

Conseils pour le séchage

- Pour assurer un séchage uniforme, trie le linge selon le type de tissu et le programme de séchage.
- Ne séchez pas trop le linge d'entretien facile - risque de froissement! Laissez le linge finir de sécher à l'air.
- Ne repassez pas le linge immédiatement après le séchage. Mettez la lessive dans une pile pendant une courte période. L'humidité résiduelle sera ainsi distribuée de façon uniforme.
- Les tissus à maille ou tricotés (p. ex., tee-shirts, chandails) rétrécissent souvent lorsqu'ils passent dans la sècheuse pour la première fois. N'utilisez pas le programme **Extra Dry** (Séchage additionnel).
- Séchez les tissus en laine uniquement en utilisant le sèche-linge. Pour rafraîchir ou redonner du gonflant aux articles en laine, utilisez le programme **Hand Wash/Wool** (Lavage à la main/Laine) et retirez les articles de la sècheuse pour les étendre sur une surface plate pour terminer le séchage.
- Le linge amidonné ne convient pas toujours à la sècheuse. L'amidon laisse derrière un revêtement qui réduit l'efficacité du séchage.
- Lorsque vous lavez du linge qui passera ensuite dans la sècheuse, utilisez la bonne quantité d'adoucissant tel que spécifié par le fabricant.
- Pour les tissus multicouches pré-séchés ou les petits articles de vêtement individuels, utilisez le programme **Time** (Temps).
→ *Tableau de sélection de programmes; Page 27*
Ce programme convient aussi pour parfaire le séchage.

Tableau de sélection de programmes

Programmes	Brassée max. jusqu'à :	Type de linge (pour linge qui est :)
Programmes standards		
Cotton Dry (Coton sec)	brassée complète	Brassée de coton normal et de draps (draps de lit, vêtements en coton, etc.)

Programmes	Brassée max. jusqu'à :	Type de linge (pour linge qui est :)
Cotton Extra Dry (Coton ultra sec)	brassée complète	Peignoirs et draps de lit éponges (particulièrement épais ou à couches multiples)
Perm P Damp (Tissus sans repassage humides)	1/2 brassée	Pantalons, robes, jupes, chemises, blouses, jambières, vêtements de sport avec fibres riches en synthétique, lingerie (à ne pas repasser ou à repasser que légèrement)
Perm Press Dry (Tissus sans repassage secs)	1/2 brassée	Chemises, blouses, vêtements de sport (à ne pas repasser)
Perm Press Extra Dry (Tissus sans repassage ultra secs)	1/2 brassée	Draps de lit et linge de table, survêtements, anoraks, couvertures (à ne pas repasser, épais ou couches multiples)
Delicates (Déliçats)	1/4 brassée	Lingerie en fibres synthétiques, en coton ou en fibres mélangées
Quick 40 (Cycle rapide de 40 minutes)	1/3 brassée	Vêtements à couches multiples, tissus sensibles fabriqués de fibres acryliques ou pour de petits articles de linge séparés convient aussi pour parfaire le séchage
Time Dry Variable (Temps de séchage variable)	1/3 brassée	Vêtements pré-séchés, à couches multiples, tissus sensibles fabriqués de fibres acryliques ou pour de petits articles de linge séparés convient aussi pour parfaire le séchage
Hand Wash/Wool (Lavage à la main/ Laine)	1/3 brassée	Tissus en laine convenant au lavage pour rafraîchir ou redonner du gonflant aux articles en laine sans les sécher complètement retirez les articles à la fin du programme pour les étendre sur une surface plate pour et leur permettre de sécher
Air Fluff/No Heat (Air froid/Sans chaleur)	1/3 brassée	Tous les types de tissus pour rafraîchir ou aérer les articles de linge qui ont été portés pour une courte période
Quick Dry Auto (Séchage rapide automatique)	1/4 brassée	Pour le linge qui doit sécher rapidement, par exemple les textiles synthétiques, mixtes ou en coton Les valeurs réelles peuvent différer des valeurs indiquées en fonction du type de tissu, de la composition du linge à sécher, et de l'humidité résiduelle dans le tissu
Programmes spéciaux		
Towels (Serviettes)	1/2 brassée	Lessive de serviettes éponges, p. ex., serviettes et peignoirs
Sanitize (Désinfection)	1/2 brassée	Tissus en coton pour sécher à températures élevées pour qu'ils soient plus hygiéniques
Jeans	1/2 brassée	Tissus fabriqués de jean/denim
Bulky/Large Items (Articles larges/ encombrants)	brassée complète	Vêtements avec rembourrage de duvet, oreillers et couvertures, mais pas les courtépontes faites sécher un seul article à la fois

Conseil : Pour de meilleurs résultats, il est conseillé de charger le tambour selon le type de tissu :

- brassée complète : coton et lin
- 1/2 brassée : Tissu sans repassage, mélanges synthétiques et politrécots
- 1/3 de brassée : laine, mélangé
- 1/4 de brassée : tissus déliçats

Programme par défaut et réglages des options

À l'usine, des réglages initiaux sont préprogrammés pour tous les cycles.

Vous pouvez modifier certains réglages de programmes comme suit :

Niveau de séchage

Le niveau de séchage peut être augmenté en 3 étapes (c.-à-d. que le linge sera plus sec) en touchant le bouton **Dry level** (Niveau de séchage) pour certains programmes.

Réglage par défaut = 0 (Aucun symbole DEL affiché)

Valeurs sélectionnables : 0, +1, +2, +3

Une fois que le niveau de séchage est réglé pour un programme, il est sauvegardé jusqu'à ce qu'il soit modifié de nouveau.

Temps de séchage

Disponible seulement pour les programmes Time (Temps),

→ *Tableau de sélection de programmes; Page 27* peut être sélectionné pendant un minimum de 20

minutes à un maximum de 3 heures, en incréments de 10 minutes.

Finish in (Terminé dans)

Le temps de fin de programme Finish In (Terminé dans) peut être réglé par segment de 1 heure jusqu'à un maximum de 24 h (heures).

Après avoir sélectionné le programme de séchage désiré (avec le sélecteur) mais avant de toucher au bouton Start (Démarrage), touchez le bouton **Finish in** (Terminé dans) jusqu'à ce que le temps désiré soit affiché, p. ex. 8 heures, puis touchez le bouton Start (Démarrage) pour activer l'appareil.

AVIS : La durée de cycle est comprise dans le temps programmé pour la fin.

Voici un exemple d'un temps de cycle de 2 h 30 et d'un temps de fin de **8** heures. **8h** sera affiché (jusqu'à ce que le mode Économie d'énergie s'active) et le compte à rebours est lancé (pendant environ 5 h 30) jusqu'à ce que le cycle de séchage commence (à 2 h 30). La durée de cycle **2:30** s'affiche ensuite et le cycle de séchage commence. Le temps total est d'environ 8 heures.

Réglages d'options de programmes additionnels

Wrinkle Block (Anti-froissement)

Le tambour continue de tourner à intervalles spécifiques après le programme de séchage pour empêcher le froissement et le plissement du linge.

Si le bouton **Wrinkle Block** (Anti-froissement) est enfoncé, cette fonction est réglée à 60 (+60 min) ou 90 (+90 min).

Le linge est doux et soyeux jusqu'à son retrait. Le linge doit être retiré au plus tard après écoulement de ce délai.

Low Heat (Délicat)

Température réduite pour tissus délicats, p. ex., polyacrylique, polyamide ou élasthane, avec un temps de séchage plus long.

Veillez respecter les informations et symboles de traitement figurant sur les étiquettes des tissus.

Vitesse d'essorage

Le réglage **Spin Speed** (Vitesse d'essorage) est établi en fonction de la vitesse d'essorage de votre laveuse.

L'ajustement de ce réglage permet au temps de séchage affiché par la sècheuse d'être aussi près que possible du temps réel de séchage.

AVIS : La vitesse d'essorage ne correspond pas à la vitesse de rotation du tambour de la sècheuse.

Pour modifier le réglage **Spin Speed** (Vitesse d'essorage), consultez les instructions ci-dessous.

Activer le mode ajustement

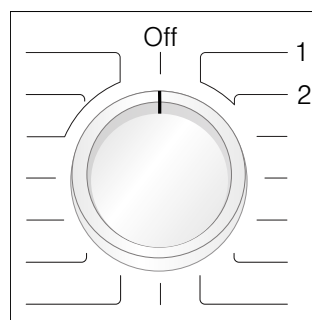

1. Choisissez **Cotton Extra Dry** (Coton ultra sec) sur la position 1.
L'appareil est activé.
2. Touchez et maintenez le bouton **Start/Pause** (Démarrage/Pause) enfoncé et tournez le sélecteur de programme vers la droite (Position 2). Relâchez le bouton **Start/Pause** (Démarrage/Pause).
Le mode ajustement est maintenant activé et la valeur par défaut (1000 rpm) apparaît sur l'affichage.

Changer la vitesse d'essorage

Appuyez sur les boutons **Time Dry** (Temps de séchage) ou **Finish in** (Terminé dans) pour modifier le réglage (les valeurs permises sont entre 600 et 1800 par incréments de 100).

Quitter le mode ajustement

Tournez le sélecteur de programme à la position **Off** (Arrêt). Les réglages sont sauvegardés.

Nettoyage et entretien

INSTRUCTIONS D'ENTRETIEN DE L'UTILISATEUR

▲ AVERTISSEMENT

RISQUE D'EXPLOSION

Pour nettoyer, n'utilisez jamais de solvants ou de liquides inflammables.

▲ ATTENTION

Un nettoyage inapproprié peut endommager la sècheuse ou causer des blessures.

N'utilisez pas de tuyau ou de nettoyeur haute pression.

N'utilisez pas de produits abrasifs et des nettoyeurs universels.

N'utilisez pas de nettoyeurs à vapeur.

N'utilisez pas de lingettes à base de javellisant.

Nettoyage du logement du panneau de commande

Essuyez le logement et la bordure avec un chiffon doux et de l'eau savonneuse seulement.

Essuyez le tambour, le joint de porte et l'intérieur de la porte avec un chiffon humide seulement.

AVIS : Ne nettoyez pas avec un jet d'eau.

Enlevez immédiatement les résidus de lessive et de produits nettoyants.

Pendant le séchage, de l'eau peut à l'occasion s'accumuler entre la porte et le joint. Cela n'a aucune incidence sur le fonctionnement de votre sècheuse.

Nettoyage du filtre à charpie

Un filtre encrassé augmente le temps de séchage et la consommation d'énergie.

Le filtre doit être nettoyé avant et après chaque processus de séchage.

Si l'indicateur  s'allume pendant un programme de séchage, nettoyez le filtre immédiatement.

Conseil : Le programme est automatiquement interrompu.

Pour nettoyer le filtre à charpie :

1. Mettez à l'arrêt la sècheuse. Tournez le sélecteur de programme à **Off** (Arrêt).

▲ ATTENTION

L'intérieur de la porte se chauffe pendant le processus de séchage. Le tambour, la porte et le linge peuvent être chauds.

2. Ouvrez la porte.

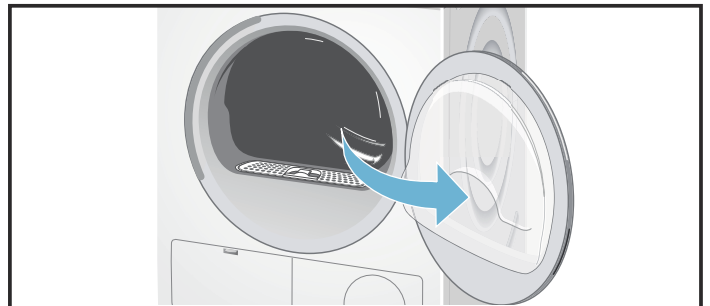

3. Sortez le filtre.

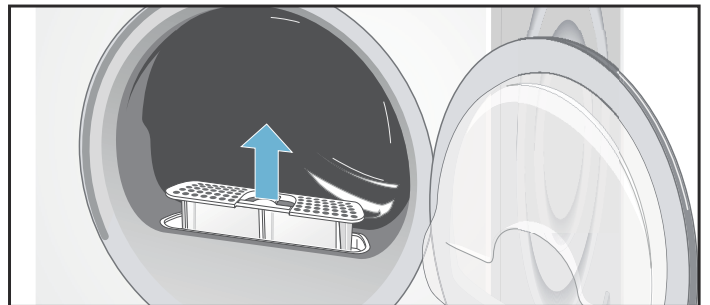

4. Ouvrez le filtre.

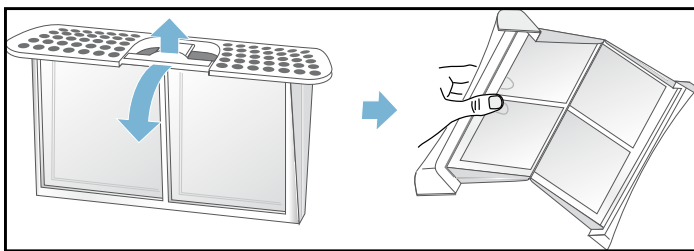

5. Enlevez les peluches (passez la main sur le filtre).

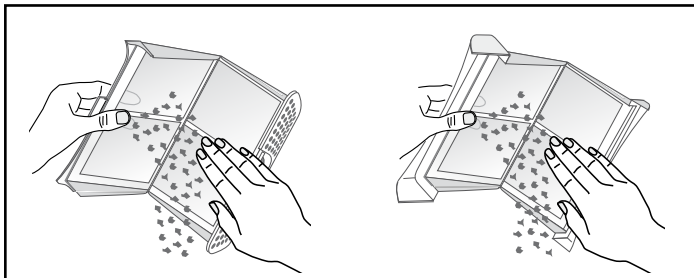

6. Refermez le filtre et remettez-le en place.

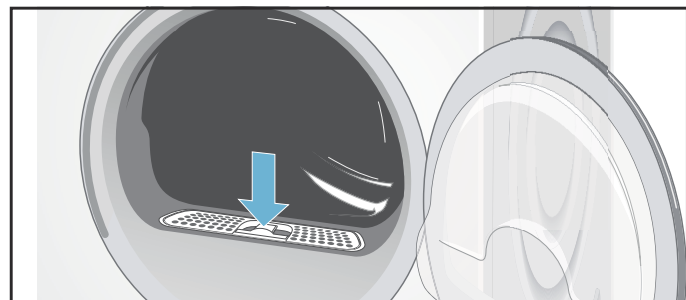

7. Fermez la porte.

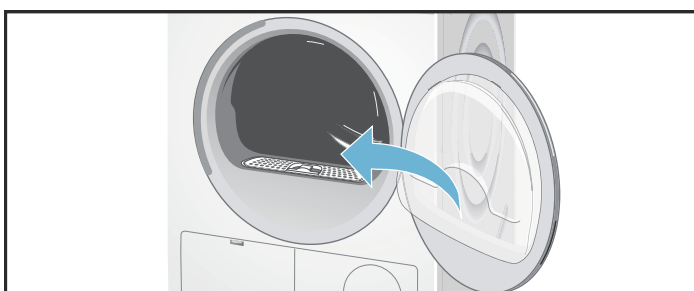

AVIS : Un filtre à charpie très sale ou très encombré devrait être rincé à l'eau chaude sous le robinet.

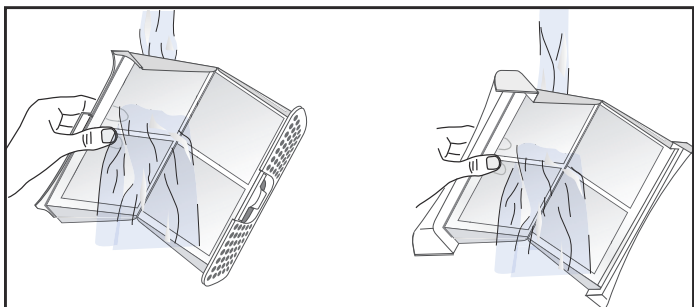

Avant de remettre en place le filtre, assurez-vous qu'il est complètement sec.

Nettoyage de l'échangeur thermique

L'échangeur thermique exige un nettoyage périodique (on recommande une fois par mois sous conditions de séchage normales). La fréquence du nettoyage dépend des tailles et des types de brassées à sécher.

Pour nettoyer l'échangeur thermique :

1. Si la sècheuse est chaude, lancez le programme **Air Fluff/No Heat** (Air froid/Sans chaleur) pour permettre à la sècheuse de se refroidir.
2. De l'eau résiduelle peut s'échapper, mettez un chiffon absorbant sous le volet d'entretien.
3. Déverrouillez le volet d'entretien et ouvrez-le complètement.

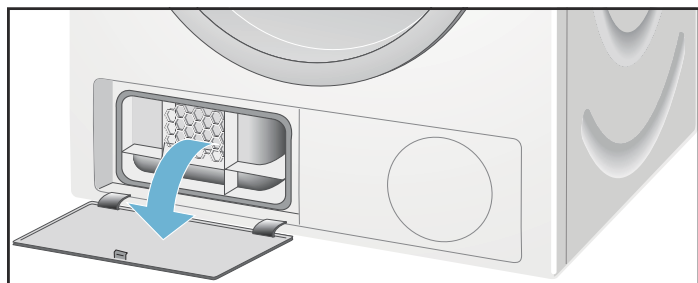

4. Tournez les deux leviers de verrouillage l'un vers l'autre.

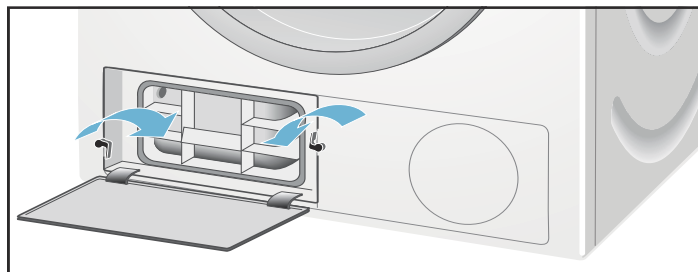

5. Enlevez le capuchon de l'échangeur thermique.

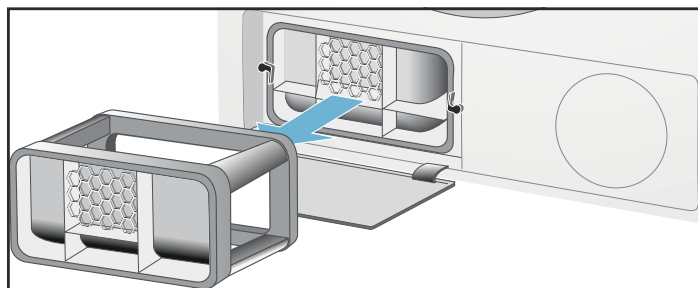

6. Enlevez l'échangeur thermique.

AVIS : Veillez à ne pas endommager l'échangeur thermique! Nettoyez uniquement à l'eau chaude. N'utilisez pas d'objets durs ou tranchants!

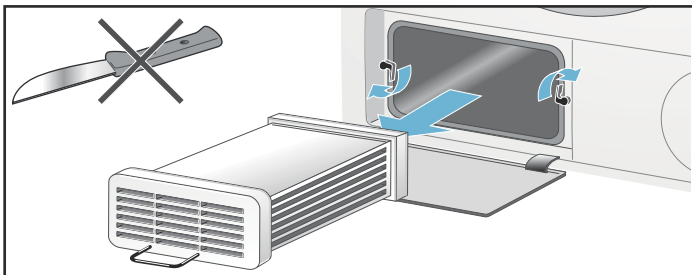

7. Rincez l'échangeur thermique et le capuchon sur tous les côtés avec un jet d'eau pour enlever toutes les peluches et la charpie.

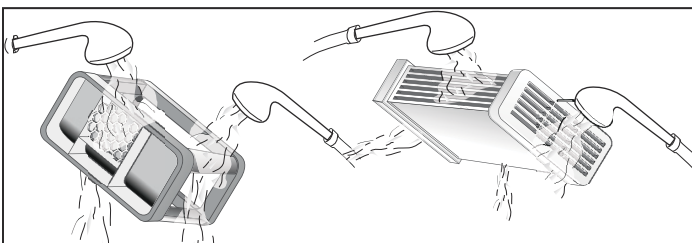

8. Enlevez les peluches et la charpie sur les joints de la sècheuse et de l'échangeur thermique.

9. Laissez le capuchon et l'échangeur thermique sécher complètement.

10. Insérez d'abord l'échangeur thermique, puis le capuchon.

11. Remettez les deux leviers de verrouillage dans leur position initiale.

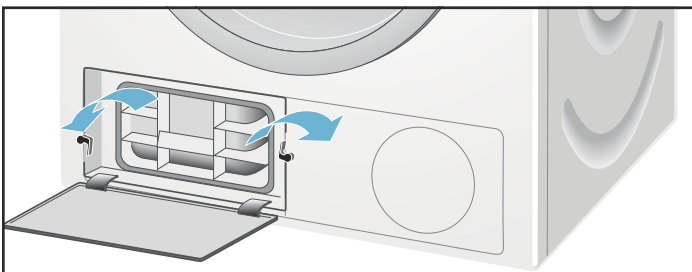

12. Fermez le volet d'entretien jusqu'à ce qu'il s'enclenche.

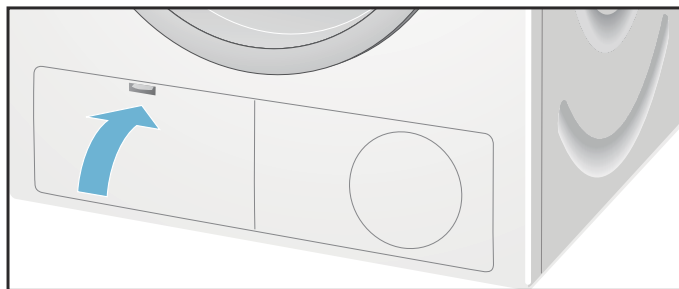

13. Consultez le tableau de dépannage pour réinitialiser l'indicateur d'entretien.
→ *Dépannage; Page 33*

Nettoyage des capteurs d'humidité

Il faut à l'occasion nettoyer les capteur d'humidité car une fine couche de matière transparente s'est déposée dessus.

Pour nettoyer les capteurs d'humidité :

1. Ouvrez la porte.

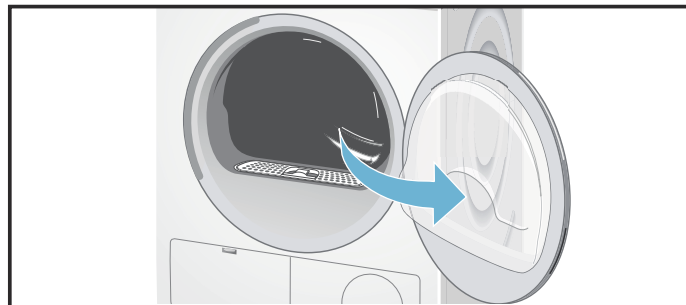

2. Ce dépôt s'enlève facilement en essuyant les capteurs (les deux barres près du filtre à charpie) au moyen d'un chiffon et d'un peu de vinaigre blanc.



AVIS : N'utilisez que du vinaigre blanc!
Nettoyez les capteurs d'humidité une fois par mois.

Nettoyage du filtre à charpie

Avec le temps, de la charpie produite pendant le processus de séchage s'accumule dans la zone du filtre à charpie.

Vous pouvez enlever facilement cette charpie avec un aspirateur.

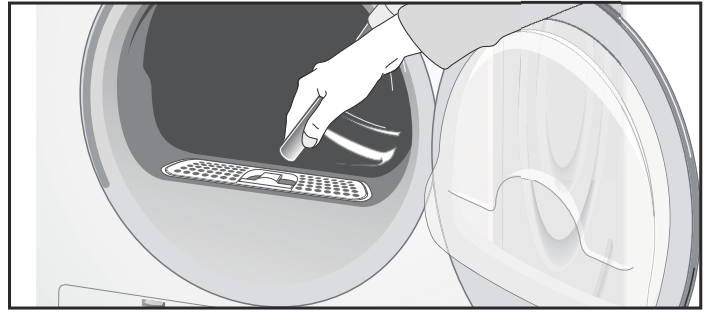

Dépannage

Introduction

AVIS : Avant d'effectuer des travaux d'entretien ou avant d'essayer de rectifier vous-même un problème, tournez le sélecteur de programme à **Off** (Arrêt).

Le programme ne continuera pas d'être activé lorsque la source d'alimentation a été rétablie. Le programme de votre choix doit être choisi de nouveau et vous devrez appuyer sur le bouton de démarrage.

▲ AVERTISSEMENT

RISQUE DE BLESSURE À LA PEAU
La porte, le tambour et le linge peuvent être chauds.

▲ AVERTISSEMENT

RISQUE D'ÉLECTROCUTION! RISQUE D'EXPLOSION
Les réparations ou le remplacement des pièces doivent être effectués par des techniciens autorisés seulement.

Déterminer le problème

Problème	Cause(s) possible(s)	Solution(s)
La sécheuse ne démarre pas.	Le cordon d'alimentation n'est pas inséré du tout ou est mal inséré.	Insérez correctement le cordon d'alimentation.
Le témoin Start/Pause (Démarrage/pause) ne s'allume pas.	Un fusible a grillé ou un disjoncteur a été déclenché.	Remplacez le fusible ou réinitialisez le disjoncteur.
	Le bouton Start/Pause (Démarrage/Pause) n'est pas appuyé/sélectionné.	Touchez le bouton Start/Pause (Démarrage/Pause).
	La porte ne se ferme pas correctement.	Vérifiez si le linge est coincé dans la porte. Fermez la porte jusqu'à ce que vous entendiez un déclic.
	Programme non sélectionné.	Tournez le sélecteur de programme au programme souhaité. → <i>Tableau de sélection de programmes; Page 27</i>

Avant de contacter le service après-vente, consultez le tableau suivant pour voir si vous pouvez vous-même rectifier le problème.

Si une anomalie ne peut être rectifiée ou si une réparation est requise :

1. Réglez le sélecteur de programme à **Off**(Arrêt).
2. Débranchez la sécheuse de la prise de courant.
3. Contactez le service après-vente.
→ *Service après-vente; Page 4*

Dépannage général

Si vous éprouvez un problème, la cause sera habituellement mineure. Avant de contacter le service après-vente, veuillez songer à suivre les suggestions et les instructions ci-dessous :

AVIS : Les solutions de dépannage listées ci-dessous peuvent vous aider à résoudre des problèmes mineurs rapidement et sans le besoin d'une intervention sur place.

Les appels de service pour les problèmes qui auraient pu être résolus en utilisant ce tableau peuvent ne pas être couverts par la garantie. Veuillez écarter ces problèmes avant de contacter le service après-vente.

Problème	Cause(s) possible(s)	Solution(s)
Le panneau d'affichage et les témoins s'éteignent, le témoin Start/Pause (Démarrage/Pause) clignote.	Le mode d'économie d'énergie est activé.	Appuyez sur n'importe quel bouton pour activer l'affichage. → <i>Utilisation écoresponsable de la sècheuse; Page 8</i>
Le panneau d'affichage s'éteint.	Le mode Sleep (Veille) après le réglage de l'option Finish in (Terminé dans) est activé.	Appuyez sur n'importe quel bouton pour activer l'affichage.
Le témoin  s'allume.	Filtre à charpie encrassé.	Nettoyez le filtre à charpie. → <i>Nettoyage du filtre à charpie; Page 30</i> Touchez le bouton Start/Pause (Démarrage/pause) pour réinitialiser l'indication affichée, puis touchez le bouton Start/Pause (Démarrage/pause) de nouveau pour réinitialiser l'appareil au besoin.
	Échangeur thermique encrassé.	Nettoyez l'échangeur thermique. → <i>Nettoyage de l'échangeur thermique; Page 31</i> Touchez le bouton Start/Pause (Démarrage/pause) pour réinitialiser l'indication affichée, puis touchez le bouton Start/Pause (Démarrage/pause) de nouveau pour réinitialiser l'appareil au besoin.
Le témoin DR s'allume. L'eau ne s'est pas drainée complètement.	Le tuyau de drainage est obstrué.	Vérifiez le tuyau de drainage. → <i>Entretien du boyau de drainage; Page 33</i> Vérifiez l'état de raccordement de tuyau de drainage.
De l'eau fuit.	La sècheuse n'est pas de niveau.	Mettez à niveau la sècheuse. → <i>Mise à niveau de la sècheuse; Page 16</i>
	Le joint de l'échangeur thermique est encrassé.	Nettoyez le joint de l'échangeur thermique. → <i>Nettoyage de l'échangeur thermique; Page 31</i>
	Le tuyau de drainage fuit.	Vérifiez toute la longueur du tuyau de drainage pour la présence de fuites et remplacez-le au besoin. Vérifiez que le tuyau est bien fixé sur le crochet de tuyau à l'arrière de la sècheuse.
Le programme se termine peu après son lancement.	Le linge n'a pas été chargé dans la sècheuse.	Chargez le linge. → <i>Chargement du linge; Page 24</i>
	Brassée trop petite pour le programme sélectionné.	Utilisez le programme de temps. → <i>Tableau de sélection de programmes; Page 27</i>
	Le linge chargé est trop sec.	Vérifiez le linge chargé. Si le linge est sec, ouvrez la porte, retirez le linge et tournez le sélecteur de programme à Off (Arrêt).
La porte s'ouvre toute seule.	La porte n'est pas fermée correctement.	Fermez la porte jusqu'à ce que vous entendiez un déclic.
Froissement.	Dépassement de la charge de brassée. Programme inapproprié sélectionné.	Ne dépassez pas la charge maximum pour le programme sélectionné. Retirez les articles de linge immédiatement après la fin du programme, suspendez-les et remettez-les en forme. Tournez le sélecteur de programme à Off (Arrêt). → <i>Tableau de sélection de programmes; Page 27</i>

Problème	Cause(s) possible(s)	Solution(s)
Le séchage laisse à désirer (le linge semble trop humide).	Le linge chaud peut sembler plus humide qu'il ne l'est en réalité.	Enlevez les articles de linge immédiatement après la fin du programme et tournez le sélecteur de programme à Off (Arrêt).
	Le programme sélectionné ne convient pas à la brassée.	Utilisez un autre programme de séchage ou, en plus, sélectionnez le programme de temps. → <i>Tableau de sélection de programmes; Page 27</i>
	Le niveau de séchage n'est pas réglé.	Utilisez Dry Level (Niveau de séchage) pour régler le degré de séchage. → <i>Niveau de séchage; Page 29</i>
	Fine couche de tartre sur les capteurs d'humidité.	Nettoyez les capteurs d'humidité. → <i>Nettoyage des capteurs d'humidité; Page 32</i>
	Fin du programme, p. ex., défaillance de la source d'alimentation principale, porte ouverte ou temps de séchage maximum atteint.	Voyez le ou les problèmes dans ce tableau.
Le temps de séchage est trop long.	Le linge est trop humide.	Essorez le linge à plus haute vitesse dans la laveuse avant de sécher. Mettez à l'arrêt la sécheuse, puis remettez-la en marche.
	Le filtre à charpie et/ou l'échangeur thermique est encrassé.	Nettoyez le filtre à charpie → <i>Nettoyage du filtre à charpie; Page 30</i> et/ou l'échangeur thermique. → <i>Nettoyage de l'échangeur thermique; Page 31</i>
	Alimentation en air insuffisante. L'admission d'air est possiblement obstruée.	Veillez à ce que l'air puisse circuler. N'obstruez pas l'admission d'air sur le devant de la sécheuse.
	Température ambiante supérieure à 95 °F/35 °C.	Aérez la pièce.
Le programme n'est pas lancé, le temps Terminé dans est affiché.	Un temps de début différé a été sélectionné et activé.	Le cycle de séchage commencera à l'heure appropriée et se terminera à l'heure sélectionnée.
Le programme ne démarre pas - le symbole  est allumé.	La sécurité enfants est active.	Désactivez la sécurité enfants. → <i>Sécurité enfants; Page 25</i>
Un ou plusieurs des témoins clignotent.	Le filtre à charpie et/ou l'échangeur thermique est encrassé.	Nettoyez le filtre à charpie ou/et l'échangeur thermique (voyez la solution du ou des problèmes dans le tableau ci-dessus).
	Les conditions d'installation ne sont pas adéquates.	Vérifiez les conditions d'installation. → <i>Raccordements électriques; Page 14</i>
	Anomalie dans la séquence du programme ou défaillance.	Mettez à l'arrêt la sécheuse, laissez-la se refroidir, remettez-la en marche et relancez le programme.
Panne de courant.		Retirez immédiatement le linge de la sécheuse et éteignez-le. Cela permet à la chaleur de se dissiper. Faites attention car la porte, le tambour et le linge peuvent être chauds.

DÉCLARATION DE GARANTIE LIMITÉE DU PRODUIT

Sécheuse Bosch

Couverture de la garantie limitée :

La garantie limitée fournie par BSH Home Appliances ("Bosch") dans cet énoncé de garantie limitée s'applique seulement à l'appareil Bosch qui vous a été vendu à titre de premier acheteur, pourvu que le produit ait été acheté :

- pour une utilisation normale résidentielle (non commerciale), et qu'en fait en tout temps a été utilisé pour un usage domestique normal.
- nouveau au détail (non en montre, tel quel ou un modèle retourné antérieurement), qu'il n'est pas destiné à la revente ni à un usage commercial.
- aux États-Unis ou au Canada et qu'il est demeuré en tout temps dans le pays où l'appareil a été acheté.

Les garanties données ici s'appliquent seulement au premier acheteur du produit et ne sont pas transférables.

Assurez-vous de renvoyer la carte d'enregistrement ; bien que cette démarche ne soit pas nécessaire pour que la garantie soit valide, c'est la meilleure façon de permettre à Bosch de vous avertir dans l'éventualité improbable d'un avis de sécurité ou d'un rappel du produit.

Limitations pour les accessoires de tierces parties :

Les accessoires tierce partie, hormis ceux fournis avec votre appareil Bosch, et les dommages indirects qui peuvent découler de leur utilisation, ne sont pas couverts par cette garantie. Cette limitation comprend expressément les garanties implicites de qualité marchande et d'aptitude à une fin particulière, lesquelles sont aussi expressément exclues à l'égard des accessoires tierce partie, autres que ceux fournis avec votre appareil Bosch. L'utilisation d'accessoires tierce partie, autres que ceux expédiés avec votre appareil Bosch, n'annule pas cette garantie sur les autres pièces, et toutes les dispositions de cette garantie demeurent en vigueur.

Durée de la garantie :

Bosch garantit que le produit ne présente aucun défaut de matériaux ou de fabrication pour une période de trois cent soixante-cinq (365) jours à compter de la date d'achat. La durée commence à la date d'achat et ne sera pas allongée, prolongée, interrompue pour quelque raison que ce soit. Ce produit est également garanti comme étant exempt de défauts cosmétiques au niveau des matériaux et de la fabrication (comme des égratignures sur l'acier inoxydable, des imperfections de peinture/porcelaine, des éclats, des bosses ou autres dommages à la finition du produit), pour une période de trente (30) jours à partir de la date d'achat ou de la date d'achèvement pour une nouvelle construction. Cette garantie cosmétique exclut les variations légères de couleur causées par les différences inhérentes entre les sections peintes et les sections en porcelaine, de même que les différences causées par l'éclairage de la cuisine, l'emplacement du produit et autres facteurs similaires. Cette garantie cosmétique exclut spécifiquement tous les

appareils d'exposition, de plancher, "tel quel" et remis à neuf.

Réparation ou remplacement comme solution exclusive :

Pendant la période de garantie, Bosch ou un de ses centres de service autorisés réparera le produit sans frais (sujet à certaines limitations indiquées dans le présent document), si le produit présente un défaut de fabrication ou de matériaux. Si des tentatives raisonnables pour réparer le produit sont vaines, alors Bosch remplacera le produit (un modèle supérieur peut être disponible, à la seule discrétion de Bosch, moyennant des frais additionnels). Toutes les pièces ou les composants enlevés demeurent la seule propriété de Bosch. Toute pièce et tout composant réparés doit être identique à la pièce d'origine à des fins de cette garantie et la garantie ne sera pas prolongée en regard de telles pièces. La seule responsabilité de Bosch est de faire réparer le produit défectueux par un centre de service autorisé de Bosch pendant les heures d'affaires normales. Pour la sécurité et éviter des dommages à la propriété, Bosch recommande fortement de ne pas réparer le produit soi-même ou par une personne non qualifiée; Bosch ne sera pas tenu responsable de réparations ou de travail effectués par un centre de service non autorisé. Si le consommateur désire faire réparer par une personne autre qu'une personne autorisée, CETTE GARANTIE EST AUTOMATIQUEMENT NULLE ET NON AVENUE. Les centres de service autorisés sont les personnes ou les entreprises qui ont été spécialement formées sur les produits Bosch et qui possèdent, selon l'opinion de Bosch, une réputation supérieure pour le service après-vente et la capacité technique (il est à noter qu'elles sont des entités indépendantes et non des agents, partenaires, affiliations ou représentants de Bosch). Nonobstant ce qui précède, Bosch ne sera pas tenu responsable d'aucune façon si le produit est situé dans une région éloignée (supérieure à 100 miles ou 160 kilomètres d'un centre de service autorisé) ou n'est pas accessible de façon raisonnable, dans un environnement hasardeux, dangereux; dans une telle éventualité, à la demande du consommateur, Bosch pourrait payer les frais de main-d'oeuvre et de pièces et expédier les pièces à un centre de service autorisé le plus près, mais le consommateur serait entièrement responsable pour tous les frais de déplacement et autres frais spéciaux encourus par le centre de service, pourvu qu'il accepte l'appel de service.

PORTÉE DE LA GARANTIE LIMITÉE PROLONGÉE

Bosch réparera ou remplacera, sans frais, les cartes de circuit imprimé, le moteur d'entraînement ou le composant du moteur d'entraînement qui s'avère défectueux sous conditions d'utilisation normale à la maison pendant les sept cent trente (730) premiers jours à compter de la date d'achat, frais de main-d'oeuvre exclus.

Produit hors garantie :

Bosch n'a aucune obligation, aux termes de la loi ou autrement, d'offrir toute concession, incluant réparation, prorata ou remplacement de produit une fois la garantie expirée.

Exclusions à la garantie :

La couverture de garantie décrite dans les présentes exclut tous les défauts ou dommages qui ne relèvent pas de la faute directe de Bosch, y compris, sans s'y limiter, l'un ou plusieurs des cas suivants :

- Utilisation du produit autre qu'un usage normal, habituel et de la façon destinée (incluant, sans s'y limiter, toute forme d'utilisation commerciale, d'utilisation ou de rangement d'un produit pour l'intérieur à l'extérieur, d'utilisation du produit de concert avec un transporteur aérien ou marin).
- Mauvaise conduite de toute partie, négligence, mauvaise utilisation, abus, accidents, fonctionnement inadéquat, mauvais entretien, installation inadéquate ou négligente, altération, manquement d'observer les instructions de fonctionnement, mauvaise manipulation, service non autorisé (incluant réparation par le consommateur ou exploration du fonctionnement interne du produit).
- Ajustement, modification ou altération de toute sorte.
- Manquement à se conformer aux normes applicables fédérales, provinciales, municipales ou électriques du pays, codes de plomberie et/ou de construction, réglementation ou lois, incluant le manquement d'installer le produit en stricte conformité avec les codes et réglementations de construction et d'incendie locaux.
- Bris et usure ordinaires, déversements d'aliments, liquides, accumulations de graisse ou autres substances accumulées dans, sur ou autour du produit.
- Toute force ou tout facteur externe, élémentaire et/ou environnemental, incluant sans limitation, pluie, vent, sable, inondation, incendie, coulée de boue, gel, humidité excessive et exposition prolongée à l'humidité, foudre, surtension, problème de structure autour de l'appareil et désastres naturels.

En aucun cas, Bosch ne sera tenu responsable de dommages survenus à la propriété environnante, incluant les armoires, planchers, plafonds et autres objets ou structures autour du produit. Également exclus de la garantie sont les produits dont les numéros de série ont été modifiés, effacés ou enlevés; appel de service pour enseigner le fonctionnement du produit ou les visites où il n'y a aucun problème avec le produit; correction de problèmes d'installation (le consommateur est seul responsable pour toute structure et tout réglage du produit, incluant l'électricité, la plomberie et autres connexions nécessaires, pour une fondation/plancher approprié, et pour toute modification incluant, sans limitation, armoires, murs, planchers, tablettes, etc.) et la remise de disjoncteurs ou le remplacement de fusibles.

DANS LA MESURE AUTORISÉE PAR LOI, CETTE GARANTIE SPÉCIFIE LES SEULS RECOURS DONT VOUS DISPOSEZ À L'ÉGARD DU PRODUIT, QUE LA RÉCLAMATION SOIT FONDÉE SUR UN CONTRAT OU

DÉLIT (Y COMPRIS RESPONSABILITÉ ABSOLUE OU NÉGLIGENCE) OU AUTRE. CETTE GARANTIE REMPLACE TOUTES LES AUTRES GARANTIES, EXPRESSES OU IMPLICITES. TOUTES GARANTIES IMPLICITES AUX TERMES DE LA LOI, INCLUANT LES GARANTIES DE QUALITÉ MARCHANDE OU D'APTITUDE À UN USAGE PARTICULIER, OU AUTRES, SONT LIMITÉES DANS LE TEMPS À LA DURÉE DE CETTE GARANTIE LIMITÉE. LE FABRICANT NE SERA EN AUCUN CAS RESPONSABLE DE DOMMAGES CONSÉCUTIFS, SPÉCIAUX, ACCESSOIRES, INDIRECTS OU DE "PERTES D'AFFAIRES" ET/OU DE DOMMAGES PUNITIFS DE PERTES OU DE DÉPENSES, Y COMPRIS SANS S'Y LIMITER, ABSENCE DU TRAVAIL, FRAIS D'HÔTEL ET/OU FRAIS DE RESTAURANT, FRAIS DE REMODELAGE EN EXCÉDENT DES DOMMAGES DIRECTS QUI SONT DÉFINITIVEMENT CAUSÉS EXCLUSIVEMENT PAR BOSCH, OU AUTRE. CERTAINS ÉTATS N'AUTORISENT PAS L'EXCLUSION OU LA LIMITATION DE DOMMAGES ACCESSOIRES OU CONSÉCUTIFS, ET CERTAINS ÉTATS N'AUTORISENT PAS LA LIMITATION DE LA DURÉE DES GARANTIES IMPLICITES, DONC LES LIMITES CI-DESSUS POURRAIENT NE PAS S'APPLIQUER À VOUS. CETTE GARANTIE VOUS DONNE DES DROITS PRÉCIS RECONNUS PAR LA LOI ET VOUS POUVEZ ÉGALEMENT AVOIR D'AUTRES DROITS QUI VARIENT D'UN ÉTAT À L'AUTRE.

Aucune tentative de modifier, changer ou amender cette garantie ne peut être effective sans le consentement écrit autorisé par un officier de BSH.

Comment obtenir un service sous garantie :

Pour obtenir un service sous garantie pour votre produit, contactez le département de service après-vente de Bosch.

BSH Home Appliances Corporation - 1901 Main Street, Irvine, CA 92614 / 800-944-2904



9001042904
9503



BOSCH

1901 Main Street, Suite 600 • Irvine, CA 92614 • 1-800-944-2904
www.bosch-home.com • © 2012 BSH Home Appliances