



Register your new Bosch now:
www.bosch-home.com/welcome



Pralni stroj
WAW32640EU



BOSCH

sl Navodila za uporabo in namestitve

Vaš nov pralni stroj

Odločili ste se za pralni stroj znamke Bosch.

Prosimo, vzemite si nekaj minut za branje teh navodil in spoznajte prednosti svojega pralnega stroja.

Da zadostimo visokim težnjam po čim boljši kakovosti znamke Bosch, pri vsakem stroju, preden zapusti tovarno, temeljito preverimo, ali sta njegovo stanje in delovanje brezhibna.

Nadaljnje informacije in izbor naših izdelkov, dodatne opreme in nadomestnih delov najdete na naši spletni strani www.bosch-home.com ali pa se obrnite na našo servisno službo.

Če navodila za namestitev in uporabo opisujejo več različic stroja, so razlike med njimi na ustreznih mestih tudi označene.



Pralni stroj namestite šele potem, ko ste prebrali ta Navodila za namestitev in uporabo!

Pravila za prikaze

⚠ Opozorilo!

Ta kombinacija simbola in opozorila nakazuje morebitno nevarno situacijo. Neupoštevanje tega opozorila lahko privede do smrti ali poškodb.

Pozor!

To opozorilo nakazuje morebitno nevarno situacijo. Neupoštevanje lahko privede do materialne škode ali onesnaženja okolja.

Opomba / nasvet

Opombe za optimalno rabo aparata / uporabne informacije.

1. 2. 3. / a) b) c)

Postopki so ponazorjeni s številkami ali črkami.

■ / -

Naštevavanja so ponazorjena s kvadratom ali alinejo.

Kazalo

 Uporaba v skladu z namembnostjo	5
 Varnostni napotki	6
Varnost ob električni napetosti	6
Nevarnosti poškodb	6
Varnost za otroke	7
 Varovanje okolja	8
Emblaža/odslužen stroj	8
Navodila za varčevanje	8
 Na kratko o najvažnejšem	9
 Spoznajte svoj stroj	10
Pralni stroj	10
Upravljalni pult	11
Prikazovalno polje	12
 perilo	14
Priprava perila	14
Razvrščanje perila	14
 Pralno sredstvo	15
Pravilna izbira pralnega sredstva	15
Privarčevanje energije in pralnega sredstva	15
 Pregled programov	16
Programi na izbirnem stikalu programov	16
Škrobljenje	22
Barvanje/Razbarvanje	22
Namakanje	22
 Prednastavitve programa	23
Temperatura	23
Število vrtljajev ožemanja	23
Končano čez	23
Nastavitve i-DOS	24
 Dodatne programske nastavitve	24
SpeedPerfect 	24
EcoPerfect 	24
Predpranje	24
Voda plus	25
Zaščita pred mečkanjem	25
 Upravljanje stroja	25
Priprava pralnega stroja	25
Vklop stroja/izbira programa	25
Nalaganje perila v boben	26
Polnjenje in doziranje pralnega in negovalnega sredstva	26
Sprememba prednastavitev programa	26
Izbira dodatnih programskih nastavitev	27
Zagon programa	27
Varovalo za otroke	27
Dodatno nalaganje perila	27
Sprememba programa	28
Prekinitev programa	28
Konec programa pri zaustavitvi izpiranja	28
Konec programa	28
Odstranjevanje perila/izključitev stroja	28
 inteligenten dozirni sistem	29
Inteligenten sistem doziranja v predalu za pralno sredstvo	29
Vklop/polnjenje dozirne posode	29
Pri dnevni uporabi	30
Osnovne nastavitve	30
Ročno doziranje	31

 Nastavitve stroja	33	 Namestitev in priključitev	44
Aktiviranje nastavitvenega načina	33	Obseg dostave	44
Sprememba glasnosti zvočnega signala	33	Varnostni napotki	45
Vklop/izklop samodejnega izklopa stroja	33	Površina za namestitev	46
Vklop/izklop signala za nego bobna	33	Namestitev stroja na podstavek ali leseni brunasti površini	46
Končanje nastavitvenega načina	33	Postavitev na podest s predalom	46
 Senzorika	34	Podgradnja/vgradnja v kuhinjsko nišo	46
Količinska avtomatika	34	Odstranjevanje transportnih varoval	46
Sistem za nadzor neuravnoteženosti	34	Dolžine cevi in kablov	47
Aquasensor	34	Dotok vode	48
 Čiščenje in vzdrževanje	34	Odvod vode	49
Ohišje stroja/upravljalni pult	34	Izravnava	49
Pralni boben	35	Električni priključek	50
Odstranjevanje vodnega kamna	35	Pred prvim pranjem	50
Predal za pralno sredstvo i-DOS in njegovo ohišje	35	Transport	51
Črpalka za pralno raztopino je zamašena, odmaševanje v sili	37		
Odtočna cev na sifonu je zamašena	37		
Sito v dovodu vode je zamašeno	38		
 Kaj storiti ob motnjah?	38		
Sprostitev v sili	38		
Opombe v prikazovalnem polju	39		
Kaj storiti ob motnjah?	40		
 Servisna služba	42		
 Vrednosti porabe	43		
Poraba električne energije in vode, trajanje programa in preostala vlaga za glavne programe	43		
Preizkusni programi učinkovanja za bombažne tkanine	44		
 Tehnični podatki	44		



Uporaba v skladu z namembnostjo

- Izključno za uporabo v zasebnem gospodinjstvu in v domačem okolju.
- Pralni stroj je primeren za pranje tkanin za strojno pranje kakor tudi volne za ročno pranje v pralnem lugu.
- Za delovanje s hladno pitno vodo in s trgovsko običajnimi pralnimi in negovalnimi sredstvi, ki so namenjena za pralne stroje.
- Pri doziranju vseh pralnih, negovanih, pomožnih in čistilnih sredstev se brezpogojno držite priporočil proizvajalcev teh sredstev.
- Pralni stroj smejo upravljati otroci od 8 leta starosti, osebe z zmanjšano fizično, senzorično ali duhovno zmožnostjo ali osebe z manjšimi izkušnjami ali znanjem, **če jih nadzoruje** ali jih je **poučila** odgovorna oseba.
Otroci ne smejo opravljati nobenih čistilnih in vzdrževalnih del brez nadzora odraslih.
- Poskrbite, da se domače živali stroju ne približujejo.

Preberite Navodila za uporabo in namestitvev in vse druge informacije, ki so stroju priložene in se ravnajte po njih.

Dokumentacijo obdržite in shranite za kasnejšo uporabo.

Varnostni napotki

Varnost ob električni napetosti

Opozorilo **Življenjska nevarnost!**

Pri dotiku delov, ki so pod napetostjo, obstaja nevarnost električnega udara.

- Priključnega vtiča nikdar ne prijemajte z mokrimi rokami.
- Omrežni kabel izvalcite vedno pri vtiču in nikdar za kabel, saj se lahko tako poškoduje.

Nevarnosti poškodb

Opozorilo **Nevarnost poškodb!**

- Ob privzdigovanju stroja z oprijemanjem na izstopajočih delih (npr. vrata) se lahko ti deli odlomijo in povzročijo nastanek poškodb. Pralnega stroja ne vzdigujte na izstopajočih delih.
- Pri povzpenjanju na pralni stroj se lahko zgodi, da se delovna plošča zlomi in lahko pride do poškodb. Ne povzpenjajte se na pralni stroj.
- Pri sedenju na odprtih vratih ali pa opiranju ob njih se lahko pralni stroj prevrne in povzroči poškodbe. Ne opirajte se ob odprta vrata.

- Pri seganju v vrteči se pralni boben si lahko poškodujete roke.

Ne segajte v vrteči se pralni boben.

Počakajte toliko časa, da se boben neha vrteti.

Opozorilo **Nevarnost opeklin!**

Pri pranju z visokimi temperaturami lahko pri dotiku z vročim pralnim lugom, npr. pri črpanju vročega pralnega luga v umivalnik, pride do nastanka opeklin.

Ne dotikajte se vročega pralnega luga.

Varnost za otroke

Opozorilo **Življenjska nevarnost!**

Otroci se lahko pri igranju v bližini pralnega stroja znajdejo v življenjsko nevarnih položajih ali pa se poškodujejo.

- Otrok ne pustite v bližino pralnega stroja brez nadzora!
- Ne pustite otrok, da se igrajo s pralnim strojem!

Opozorilo **Življenjska nevarnost!**

Otroci se lahko zaprejo v napravo in zaidejo v smrtno nevarnost.

Pri odsluženih napravah:

- Izvlecite priključni vtič.
- Kabelski priključek prerežite in skupaj z vtičem odstranite.
- Uničite zapirni mehanizem vrat.

Opozorilo **Nevarnost zadušitve!**

Pri igri se otroci lahko zavijejo v embalažo/folijo in embalažne dele ali pa si jih potegnejo prek glave in se tako zadušijo.

Otrokom preprečite dostop do embalaže, folije in embalažnih delov.

Opozorilo **Nevarnost zastrupitve!**

Sredstva za pranje in nego lahko pri zaužitju vodijo do zastrupitve.

Pralna sredstva in sredstva za nego shranjujte nedosegljiva otrokom.

Opozorilo **Draženje oči/kože!**

Sredstva za pranje in nego lahko ob dotiku povzročijo draženje oči in kože.

Pralna sredstva in sredstva za nego shranjujte nedosegljiva otrokom.

Opozorilo **Nevarnost poškodb!**

Pri pranju z visokimi temperaturami se steklo vrat zelo segreje.

Preprečite otrokom, da bi se lahko dotikali vročega stekla vrat.



Varovanje okolja

Embalaza/odslužen stroj



Ovojnino reciklirajte primerno in prijazno okolju.

Ta naprava je označena v skladu z evropsko smernico o odpadni električni in elektronski opremi (waste electrical and electronic equipment - WEEE). V okviru smernice sta določena prevzem in recikliranje starih naprav, ki veljata v celotni Evropski uniji.

Navodila za varčevanje

- Izkoristek največje količine perila za pranje glede na vsak program. Pregled programov → *Stran 16*
- Pranje normalno umazanega perila brez predpranja.
- Pri rahlo do normalno umazanem perilo privarčujte energijo in pralno sredstvo. → *Stran 15*
- Doziranje pralnega sredstva z **inteligentnim dozirnim sistemom** (i-DOS) pomaga varčevati s pralnim sredstvom in vodo.
- Razpoložljive temperature veljajo za oznake za nego na tkaninah. Temperature v pralnem stroju se lahko razlikujejo od navedenih, da se zagotovi optimalna kombinacija varčevanja z energijo in dobrega rezultata pranja.
- **Podatki o porabi energije in vode:**
→ *Stran 12*
Prikazi podajajo informacije o relativni porabi energije oz. vode pri izbranih programih.
Več kontrolnih luč kot je prižganih, večja je poraba.
Tako lahko primerjate porabo programov pri izbiri različnih programskih nastavitev ter se po možnosti odločite za programsko nastavitve, ki zagotavlja večji prihranek energije in vode.
- **Način varčevanja z energijo:**
Osvetlitev prikazovalnega polja ugasne po nekaj minutah, utripa tipka . Za aktiviranje osvetlitve pritisnite poljubno tipko.
Način varčevanja z energijo se ne aktivira, če poteka program.
- **Avtomatski izklop:** če stroja daljši čas ne upravljate, se pred zagonom programa in po izvedenem programu stroj avtomatsko izključi, da s tem privarčujete energijo. Za ponovni vklop ponovno pritisnite na tipko za glavno stikalo.
Vklp/izklop funkcije → *Stran 33*
- Če perilo na koncu sušite v sušilnem stroju, izberite število vrtljajev pri ožemanju v skladu z navodili proizvajalca sušilnega stroja.

Na kratko o najvažnejšem

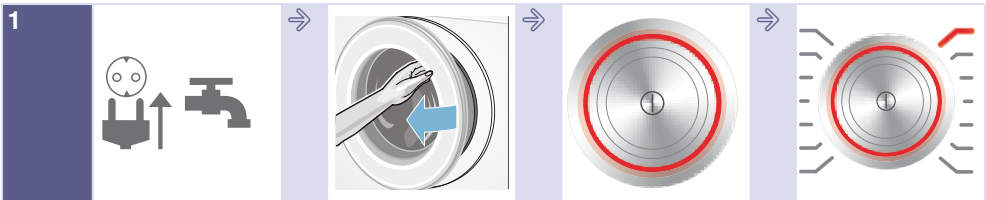

Izvalcite priključni vtič. Odprite pipo za vodo.

Odprite polnilno odprtino.

Za vklop pritisnite tipko .

Izberite program, npr. **Bombaž**.



Perilo razvrstite.

Upoštevajte maks. količino perila (glede na model) v prikazovalnem polju.

Perilo naložite.

Zaprte polnilno odprtino.



Po potrebi spremenite prednastavitve programa in/ali izberite dodatne nastavitve.

Zaženite program.

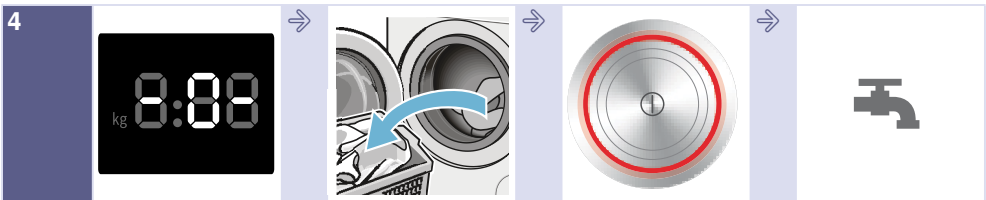

Konec programa

Odprite polnilno odprtino in vzemite perilo iz stroja.

Za izklop pritisnite tipko .

Zaprte vodno pipo (pri modelih brez funkcije Aquastop).

Spoznajte svoj stroj

Pralni stroj

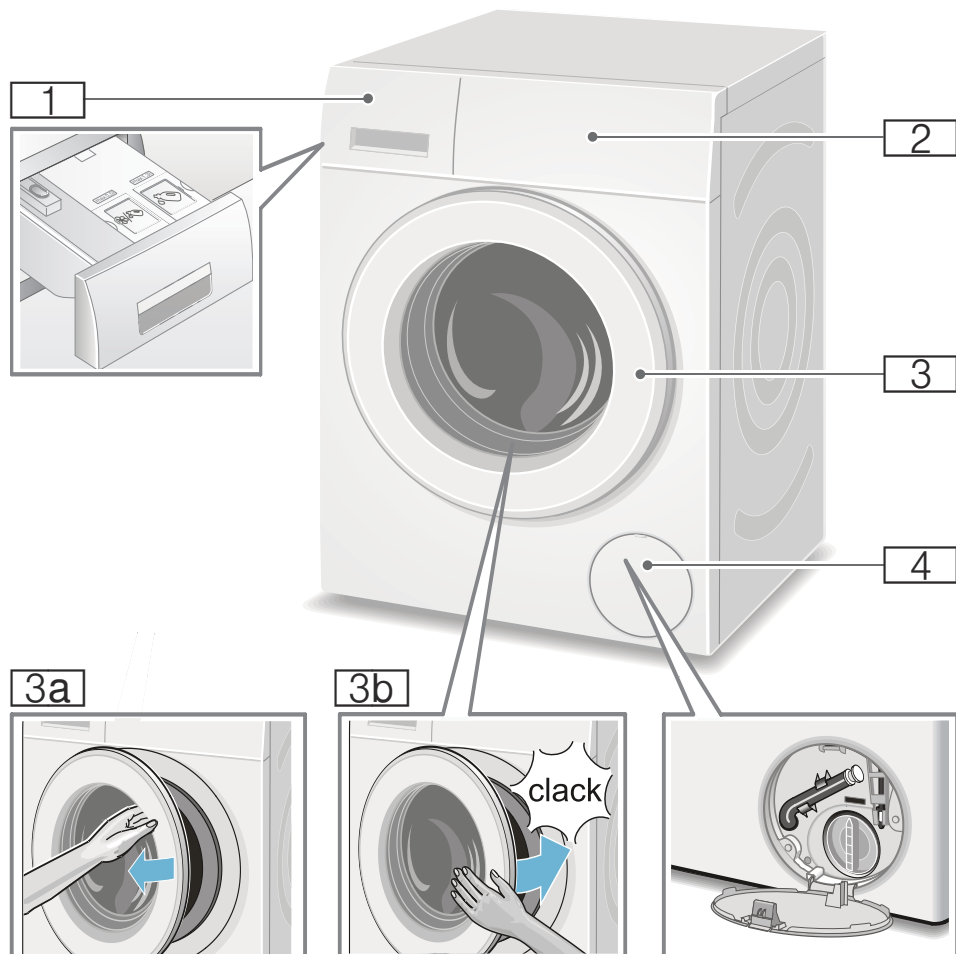

- 1** Predal za pralno sredstvo
→ Stran 26
- 2** Upravljalni pult/prikazovalno polje
- 3** Polnilna odprtina z ročajem
- 3a** Odpiranje polnilne odprtine

- 3b** Zapiranje polnilne odprtine
- 4** Servisna loputa

Upravljalni pult

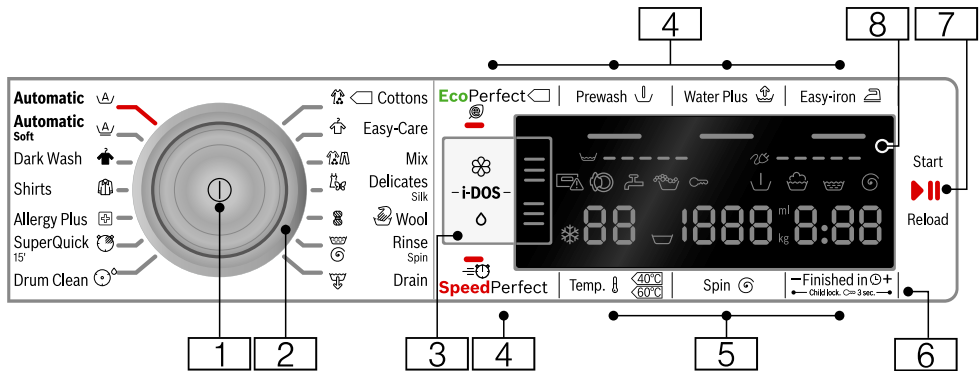

Opomba: Vse tipke (razen glavnega stikala) so občutljive; zato zadostuje rahel dotik.

- 1 Glavno stikalo**
za vklop/izklop pralnega stroja:
Pritisnite tipko .
- 2 Programsko stikalo**
za izbiro programa:
Pregled programov → *Stran 16*
- 3 Nastavitve i-DOS** → *Stran 29*
- 4 Dodatne programske nastavitve:**
→ *Stran 24*
 - SpeedPerfect
 - EcoPerfect
 - Predpranje ()
 - Voda plus ()
 - Zaščita pred mečkanjem ()
- 5 Sprememba prednastavitev programa:** → *Stran 23*
 - Temperatura (Temp.)
 - Število vrtljajev ožemanja ()
 - Končano čez – čas (Finished in)

- 6 Varovalo za otroke**
(Child lock. 3sec.)
proti nenamernemu spreminjanju nastavljenih funkcij, aktiviranje/deaktiviranje:
V ta namen istočasno pritisnite tipke **Končano čez** (Finished in) + in - za pribl. 3 s. → *Stran 27*
- 7 Tipka za:**
 - vklop programa,
 - zaustavitev programa, npr. za dodajanje perila → *Stran 27*,
 - prekinitev programa → *Stran 28*
- 8 Prikazovalnik** za prikaz nastavitev in podatkov. → *Stran 12*

Prikazovalno polje

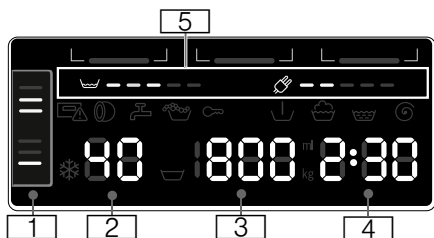

Prednastavitve programa:

1 Nastavitve i-DOS

- **Pralno sredstvo:**
 - ☰ za rahlo,
 - ☷ za normalno,
 - ☹ za močno umazano perilo
 - *Stran 24*,
- **Mehčalec:**
 - ☰ za rahlo,
 - ☷ za normalno,
 - ☹ za zelo mehko perilo
 - *Stran 24*,
- ☰ samodejno doziranje deaktivirano,
- ☷☷☷ utripajo; minimalna napolnjenost posod je pod najnižjo mejo, napolnite → *Stran 29*

2 Temperatura v °C

✱ - 90 (✱ = hladno)

3 Število vrtljajev ožemanja

v vrt/min,





- ☰, 0 - 1600*;
- * največje število obratov ožemanja je odvisno od izbranega programa in modela,
- 0 = brez ožemanja, samo izčrpavanje → *Stran 23*,
- ☰ = Konec med izpiranjem → *Stran 23*

- 4 ■ **Končano čas -čas**
npr. 2:30;
Trajanje programa po izbiri programa v h:min (urah:minutah),
- **Predizbira končnega časa**
1 - 24 h;
Konec programa po ...h (h=ure),
- **Dozirna količina**
ml 10-200 → *Stran 30*
- **Priporočilo glede količine perila**
npr. kg 9*;
* odvisno od izbranega programa



5 Podatki o porabi energije in vode: → *Stran 8*

- ☰ = Prikaz porabe vode,
- ☷ = Prikaz porabe energije



dodatna navodila**Potek programa:**

	Predpranje
	Pranje
	Izpiranje
	Ožemanje
- 0 -	Konec programa
	Konec programa pri funkciji Konec med izpiranjem
- P -	Prekinitev, npr. za dodajanje perila



Predal za pralno sredstvo:

	Predal za pralno sredstvo je izvlečen.
sveti	
	po zagonu programa: predal za pralno sredstvo ni povsem vstavljen.
utripa	



Vrata stroja:

	Vrata stroja lahko odprete.
sveti	
	po zagonu programa: vrata stroja niso pravilno zaprta.
utripa	

Vodna pipa:

	Vodna pipa ni odprta, ni tlaka vode
sveti	
	Tlak vode je prenizek (čas trajanja programa se lahko podaljša)
utripa	

Varovalo za otroke: → Stran 27

	Varovanje otrok je aktivirano
sveti	
	Varovalo za otroke je aktivirano, programsko stikalo nastavljeno
utripa	

Zaznavanje penjenja:

	→ Stran 27
sveti	

Prikaz napake:

E: --	→ Stran 39
-------	------------

Nastavitev signalov:

0 - 4	→ Stran 33
-------	------------

dodatna navodila**Samodejni izklop** stroja:

On OFF → Stran 8, → Stran 33



Priprava perila

Pozor!

Poškodbe naprave/blaga

Tujki (npr. kovanci, sponke, igle, nohti) lahko poškodujejo perilo ali sestavne dele stroja.

Prosimo, upoštevajte naslednja navodila pri predhodni pripravi vašega perila:

- Izpraznite vse žepe perila.

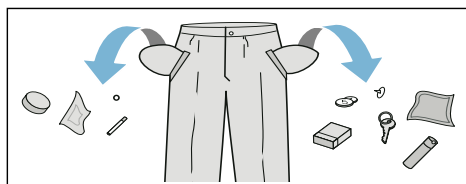

- Pazite na kovinske dele (sponke, itd.) in jih odstranite.
- Občutljivo perilo (nogavice, modrčki, itd.) perite v mrežici/vrečki.
- Zadržge in prevleke zapnite.
- Iz žepov ali izza zagibov (manšet) skrtačite pesek.
- Pri zavesah odstranite kljukice ali pa jih perite v mreži ali vreči.

Razvrščanje perila

Perilo razvrščajte v skladu s proizvajalčevimi navodili za nego in podatki na etiketah, ob upoštevanju naslednjih značilnosti:

- Vrsta tkanine/vlaken
- Barva
 - Opomba:** Perilo se lahko obarva. Belo in pisano perilo perite ločeno. Novo pisano perilo pri prvem pranju perite posebej.
- Umazanost
 - Perilo enake stopnje umazanosti perite skupaj.

Nekaj primerov za stopnjo umazanosti si lahko ogledate pod → *Stran 15*

- **manj umazano:** brez predpranja, po potrebi izberite nastavitve **SpeedPerfect** =
- **običajno**
- **zelo umazano:** pranje manjše količine perila, izberite program s predpranjem
- **madeži:** madeže odstranite ali obdelajte dokler so še sveži. Najprej jih namočite z milnico brez drgnjenja. Nato kose perila operite z ustreznim programom. Zelo trdovratni in posušeni madeži pogosto izginejo šele po večkratnem pranju.

- Simboli na etiketah za nego
 - Opomba:** Vrednosti v simbolih pomenijo najvišjo dovoljeno temperaturo pranja.

- primerno za običajno pranje; npr. program bombaž
- potrebno je nežnejše pranje; npr. program preprosta nega
- potrebno je še posebej nežno pranje; npr. s programom za občutljivo perilo/svilo
- primerno za ročno pranje; npr. s programom za volno
- Perila ne perite strojno.



Pralno sredstvo

Pravilna izbira pralnega sredstva

Za pravilno izbiro pralnega sredstva, temperature in obdelave perila je bistven našitek za vzdrževanje. → tudi www.sartex.ch

Na spletni strani www.cleanright.eu najdete tudi mnogo nadaljnjih uporabnih informacij o pralnih, negovalnih in čistilnih sredstvih za osebno uporabo.

- **Univerzalno pralno sredstvo z optičnimi posvetlitvami**
Primerno za perilo iz lana ali bombaža, ki ga je mogoče kuhati
Program: Bombaž / mrzlo - maks. 90 °C
- **Pralno sredstvo za barvano perilo brez belila in optičnih posvetlitev**
Primerno za barvno perilo iz lana ali bombaža
Program: Bombaž / mrzlo - maks. 60 °C
- **Pralno sredstvo za barvno/občutljivo perilo brez optičnih posvetlitev**
primerno za barvno perilo iz lahko negovanih vlaken, sintetiko
Program: Preprosta nega / mrzlo - maks. 60 °C
- **Pralno sredstvo za občutljivo perilo**
Primerno za občutljivo in fino tkanino, svila ali viskozo
Program: Občutljivo perilo/svila / mrzlo - maks. 40 °C
- **Pralno sredstvo za volno**
primerno za volno
Program: Volna / mrzlo - maks. 40 °C

Privarčevanje energije in pralnega sredstva

Pri lažje ali normalno onesnaženih tkaninah lahko privarčujete energijo (z znižanjem pralne temperature) in pralna sredstva.





Varčevanje	Umazanija/navodilo
<p>Nižja temperatura in manjša količina pralnega sredstva glede na dozirno priporočilo</p>  <p>Temperatura glede na negovalno etiketo in večja količina pralnega sredstva po priporočenem doziranju/močno umazano</p>	<p>manj umazano Ni opaziti onesnaženja in madežev. Oblačila so prevzela telesni vonj, npr.:</p> <ul style="list-style-type: none"> ■ lahka poletna/športna oblačila (nošena le nekaj ur) ■ majice, srajce, bluze (nošene največ 1 dan) ■ posteljnina in brisače za goste (uporabljeno 1 dan) <p>normalno umazano Vidna umazanija/ali vidnih je nekaj manjših madežev, npr.:</p> <ul style="list-style-type: none"> ■ majice, srajce, bluze (prepoteno, nošeno večkrat) ■ brisače, posteljnina (uporabljeno do 1 tedna) <p>zelo umazano Onesnaženje in/ali madeži so različno vidni, npr. z. B. brisače za posodo, otroško perilo, poklicna oblačila</p>







Opomba: Pri doziranju pralnih, negovalnih, pomožnih in čistilnih sredstev se nujno držite priporočil proizvajalcev teh sredstev in navodil.
→ *Stran 26*











Pregled programov



















Programi na izbirnem stikalu programov









Program/vrsta perila/nasveti	Nastavitve
Ime programa Kratko pojasnilo programa oz. za katere vrste perila je primeren.	največja polnitev izbirna Temperatura (☼= hladno) izbirno Število vrtljajev ožemanja **: ▽ = konec med izpiranjem, 0 = brez ožemanja, samo izčrpavanje izbirne dodatne programske nastavitve samodejno doziranje, ki ga je mogoče izbrati za: tekoča pralna sredstva (○) mehčalce (☼) možno aktivacije/deaktivacije ✓, brez možnosti izbire -
Bombaž (Cottons) Odporne tkanine, tkanine iz bombaža ali lana, odporne na pranje pri najvišjih temperaturah.	maks. 9 kg/5* kg ☼ - 90 °C ▽, 0-1600** vrt/min
Opombe <ul style="list-style-type: none"> ■ Pri nastavitvi EcoPerfect ☼ je temperatura pranja nižja kot izbrana temperatura. Če želite, da temperatura pralne raztopine doseženo določeno temperaturo, uporabite program brez nastavitve EcoPerfect ☼ in po potrebi z višjo temperaturo. ■ Nastavitev skrajšanega programa SpeedPerfect ≡☼ je primerna za rahlo umazano perilo. 	EcoPerfect ☼, SpeedPerfect ≡☼, Predpranje (▽), Voda plus (☼), Zaščita pred mečkanjem (≡)
* manjša količina perila pri nastavitvi SpeedPerfect ≡☼ ** maks. št. vrtljajev ožemanja glede na model *** program glede na model	Pralno sredstvo ✓, mehčalec ✓

Program/vrsta perila/nasveti	Nastavitve
Preprosto za vzdrževanje (Easy-Care) Tkanine iz sintetike ali mešanih vlaken	maks. 4 kg ❄ ... 60 °C ☑, 0-1200 vrt/min EcoPerfect  , SpeedPerfect  , Predpranje (↓), Voda plus (↑), Zaščita pred mečkanjem (≡)
Mešano (Mix) mešana polnitev perila iz bombaža in sintetike	maks. 4 kg ❄ - 40 °C ☑, 0-1600** vrt/min EcoPerfect  , SpeedPerfect  , Predpranje (↓), Voda plus (↑), Zaščita pred mečkanjem (≡)
Občutljivo perilo / svila (Delicates / Silk) za občutljive tkanine, primerne za pranje, npr. iz svile, satena, sintetike ali mešanih tkanin (npr. svilene bluze, šali) Opomba: . Uporabljajte pralno sredstvo za občutljivo perilo ali svilo, ki je primerno za strojno pranje.	maks. 2 kg ❄ - 40 °C ☑, 0-800 vrt/min EcoPerfect  , SpeedPerfect  , Predpranje (↓), Voda plus (↑), Zaščita pred mečkanjem (≡)
 Volna (Wool) Volna, ki je primerna za ročno ali strojno pranje, ali tekstil z visokim odstotkom volne, še posebej nežno pranje, ki preprečuje krčenje perila; daljše prekinitve med pranjem (perilo miruje v pralni raztopini). Opombe <ul style="list-style-type: none"> ■ Volna je živalskega izvora, npr.: angora, alpaka, lama, ovca. ■ Uporabljajte pralno sredstvo za volno, ki je primerno za strojno pranje. 	maks. 2 kg ❄ - 40 °C ☑, 0-800 vrt/min - Pralno sredstvo -, mehčalec ✓
* manjša količina perila pri nastavitvi SpeedPerfect  ** maks. št. vrtljajev ožemanja glede na model *** program glede na model	

Program/vrsta perila/nasveti	Nastavitve
Izčrpavanje (Drain) vode za izpiranje, na primer pri nastavitvi  (konec med izpiranjem = brez končnega ožemanja)	- - - - - Pralno sredstvo -, mehčalec za perilo -
Izpiranje / ožemanje (Rinse / Spin) Dodatno izpiranje/ožemanje z možnostjo izbire števila vrtljajev	- -
Opomba: . Pri tem programu je tovarniško nastavljena tipka  0-1600** vrt/min Voda plus () Če želite samo ožemanje, izključite tipko.	 0-1600** vrt/min Zaščita pred mečkanjem () Pralno sredstvo -, mehčalec ✓
*** Čiščenje bobna (Drum clean) Program za čiščenje in nego bobna ter posode za pralno sredstvo, npr. pred 1. pranjem, ob pogostem pranju pri nizki temperaturi (40 °C in manj) ali pri neprijetnih vonjavah, če aparata niste uporabljali dlje časa. Kontrolna lučka Čiščenje bobna utripa, če dlje časa niste uporabili programa s temperaturo pranja 60 °C ali višjo.	0 kg 80, 90 °C 1200 vrt/min - Pralno sredstvo -, mehčalec za perilo -
Opombe <ul style="list-style-type: none"> ■ Vključite program brez perila. ■ Uporabljajte univerzalen pralni prašek ali pralno sredstvo z belilom. Za preprečevanje tvorjenja pene uporabite le polovico količine, ki jo priporoča proizvajalec pralnega sredstva. Ne uporabljajte pralnih sredstev za volno ali občutljivo perilo. 	
Super 15 (SuperQuick 15') izredno kratek program, ki traja približno 15 minut, primeren za rahlo umazano perilo v manjših količinah	maks. 2 kg  - 40 °C 0-1200 vrt/min - Pralno sredstvo ✓, mehčalec ✓
* manjša količina perila pri nastavitvi SpeedPerfect  ** maks. št. vrtljajev ožemanja glede na model *** program glede na model	

Program/vrsta perila/nasveti	Nastavitve
<p>*** Kavbojke / temno perilo (Jeans / Dark wash)</p> <p>temen tekstil iz bombaža ali temen tekstil z enostavno nego; Oblačila perite z notranjo stranjo obrnjeno navzven.</p>	<p>maks. 3,5 kg</p> <p>✳ - 40 °C</p> <p>☒, 0-1200 vrt/min</p> <p>EcoPerfect , SpeedPerfect ,</p> <p>Predpranje () ,</p> <p>Voda plus () ,</p> <p>Zaščita pred mečkanjem ()</p> <p>Pralno sredstvo ✓ , mehčalec ✓</p>
<p>*** Higiena (Allergy Plus)</p> <p>odporne tkanine iz bombaža ali lana</p> <p>Opomba: . Posebej primerno, ko se zahteva višja raven higijene ali pri posebej občutljivi koži zaradi dalj trajajočega pralnega programa pri točno določeni temperaturi z večjo količino vode in daljšim izpiranjem.</p>	<p>maks. 7 kg/5* kg</p> <p>✳ - 60 °C</p> <p>☒, 0-1600** vrt/min</p> <p>EcoPerfect , SpeedPerfect ,</p> <p>Predpranje () ,</p> <p>Voda plus () ,</p> <p>Zaščita pred mečkanjem ()</p> <p>Pralno sredstvo ✓ , mehčalec ✓</p>
<p>* manjša količina perila pri nastavitvi SpeedPerfect </p> <p>** maks. št. vrtljajev ožemanja glede na model</p> <p>*** program glede na model</p>	

Program/vrsta perila/nasveti	Nastavitve
<p>*** Oblačila za prosti čas / impregnacija (Outdoor / Impregnation)</p> <p>Pranje in nato impregniranje vremensko odpornih oblačil in oblačil za gibanje na prostem z membransko oblogo ter vodoodbojnega tekstila</p> <ol style="list-style-type: none"> Izbira programa. Posebna sredstva za oblačila za gibanje na prostem dodajte v prekat  . Pritisnite tipko . Program se prekine pred zadnjim izpiranjem. Dodajte impregnacijsko sredstvo (maks. 170 ml) v prekat  . Pritisnite tipko . Naknadna obdelava perila v skladu s proizvajalčevimi navodili. <p>Opombe</p> <ul style="list-style-type: none"> Uporabljajte primerno pralno sredstvo, primerno za strojno pranje in ga dozirajte v skladu z navodili proizvajalca: Perilu nikoli ne dodajte mehčalca. Pred pranjem predale za pralno sredstvo (vse prekate) temeljito očistite in odstranite vse ostanke mehčalnega sredstva. 	<p>maks. 1 kg</p> <p> - 40 °C</p> <p> 0–800 vrt/min</p> <p>EcoPerfect , SpeedPerfect ,</p> <p>Voda plus ()</p> <p>Pralno sredstvo -, mehčalec za perilo -</p>
<p>*** Oblačila za prosti čas (Outdoor)</p> <p>Vremensko odporna oblačila in oblačila za gibanje na prostem z membransko oblogo ter vodoodbojen tekstil</p> <p>Opombe</p> <ul style="list-style-type: none"> Uporabljajte primerno posebno pralno sredstvo, primerno za strojno pranje, in ga dozirajte v skladu z navodili proizvajalca v prekat  . Perilu nikoli ne dodajte mehčalca. Pred pranjem predale za pralno sredstvo (vse prekate) temeljito očistite in odstranite vse ostanke mehčalnega sredstva. 	<p>maks. 2 kg</p> <p> - 40 °C</p> <p> 0–800 vrt/min</p> <p>EcoPerfect , SpeedPerfect ,</p> <p>Voda plus ()</p> <p>Pralno sredstvo -, mehčalec za perilo -</p>
<p>* manjša količina perila pri nastavitvi SpeedPerfect </p> <p>** maks. št. vrtljajev ožemanja glede na model</p> <p>*** program glede na model</p>	

Program/vrsta perila/nasveti	Nastavitve
<p>*** Športna oblačila (Sportswear)</p> <p>Tkanine iz mikrovlaken za šport in prosti čas.</p> <p>Opombe</p> <ul style="list-style-type: none"> ■ Perilu nikoli ne dodajte mehčalca. ■ Pred pranjem predale za pralno sredstvo (vse prekate) temeljito očistite in odstranite vse ostanke mehčalnega sredstva. 	<p>maks. 2 kg</p> <p>❄ - 40 °C</p> <p>☒, 0–800 vrt/min</p> <p>EcoPerfect , SpeedPerfect ,</p> <p>Predpranje (↓),</p> <p>Voda plus (↑),</p> <p>Zaščita pred mečkanjem (≡)</p> <p>Pralno sredstvo -, mehčalec za perilo -</p>
<p>*** Nočni program (Night Wash)</p> <p>posebej tih program za pranje ponoči, primeren za perilo iz bombaža, lana, sintetike ali mešanega tekstila</p> <p>Opombe</p> <ul style="list-style-type: none"> ■ deaktiviran signal za konec programa, ■ Konec programa brez končnega ožemanja. Za zaključek programa izberite število vrtljajev za ožemanje ali programsko stikalo nastavite na črpanje. Nato pritisnite tipko . 	<p>maks. 4 kg</p> <p>❄ - 40 °C</p> <p>☒, 0–1200 vrt/min</p> <p>EcoPerfect , SpeedPerfect ,</p> <p>Predpranje (↓),</p> <p>Voda plus (↑),</p> <p>Zaščita pred mečkanjem (≡)</p> <p>Pralno sredstvo ✓, mehčalec ✓</p>
<p>*** Odeje (Duvet)</p> <p>Tekstil, polnjen s sintetiko in primeren za strojno pranje, vzglavniki, prešite odeje in pregrinjala; primerno tudi za izdelke, polnjene s puhom</p> <p>Opomba: . Velike dele perite posamično. Uporabite pralno sredstvo za občutljivo perilo – upoštevajte navodila za vzdrževanje. Pralno sredstvo dozirajte varčno.</p>	<p>maks. 2,5 kg</p> <p>❄ - 60 °C</p> <p>☒, 0–1200 vrt/min</p> <p>EcoPerfect , SpeedPerfect ,</p> <p>Voda plus (↑)</p> <p>Pralno sredstvo -, mehčalec za perilo -</p>
<p>*** Auto 40° (Auto 40°)</p> <p>Odporne tkanine;</p> <p>Stroj samodejno prepozna stopnjo umazanosti in vrsto tkanine ter ustrezno prilagodi potek pranja ter inteligentno doziranje.</p>	<p>maks. 6 kg</p> <p>40 °C</p> <p>☒, 1400 vrt/min</p> <p>-</p> <p>Pralno sredstvo ✓, mehčalec ✓</p>
<p>*** Auto 30° (Automatic Soft)</p> <p>bolj nežno pranje perila;</p> <p>Stroj samodejno prepozna stopnjo umazanosti in vrsto tkanine ter ustrezno prilagodi potek pranja ter inteligentno doziranje.</p>	<p>maks. 3,5 kg</p> <p>30 °C</p> <p>☒, 1000 vrt/min</p> <p>-</p> <p>Pralno sredstvo ✓, mehčalec ✓</p>
<p>* manjša količina perila pri nastavitvi SpeedPerfect </p> <p>** maks. št. vrtljajev ožemanja glede na model</p> <p>*** program glede na model</p>	

Program/vrsta perila/nasveti	Nastavitve
<p>*** Auto 60° (Automatic)</p> <p>intenzivnejše pranje perila;</p> <p>Stroj samodejno prepozna stopnjo umazanosti in vrsto tkanine ter ustrezno prilagodi potek pranja ter inteligentno doziranje.</p>	<p>maks. 6 kg</p> <p>60 °C</p> <p>☒, 1400 vrt/min</p> <p>-</p> <p>Pralno sredstvo ✓, mehčalec ✓</p>
<p>Srajce / bluže (Shirt / blouses)</p> <p>Srajce in bluže iz bombaža, lana, sintetike in mešanih vlaken, ki jih ni treba likati</p> <p>Opombe</p> <ul style="list-style-type: none"> ■ Če izberete nastavev Zaščita pred mečkanjem (☒), se srajce ne ožamejo, temveč jih obesite povsem mokre. —> učinek samodejnega glajenja ■ Za srajce iz svile/občutljivih materialov izberite program Občutljivo perilo / svila (Delicates / Silk). 	<p>maks. 2 kg</p> <p>☼ - 60 °C</p> <p>☒, 0–800 vrt/min</p> <p>EcoPerfect ☉, SpeedPerfect ≡☒,</p> <p>Predpranje (☒↓),</p> <p>Voda plus (☒↑),</p> <p>Zaščita pred mečkanjem (☒)</p> <p>Pralno sredstvo ✓, mehčalec ✓</p>
<p>* manjša količina perila pri nastavitvi SpeedPerfect ≡☒</p> <p>** maks. št. vrtljajev ožemanja glede na model</p> <p>*** program glede na model</p>	

Škrobljenje

Opomba: Perila se ne sme prati z mehčalcem.

1. Vključite aparat.
2. Izberite program **Izpiranje**.
3. Tekoči škrob po navodilih proizvajalca ročno dolijte v prekat ☒☒ (po potrebi ga prej očistite).
4. Pritisnite tipko ▷☒.

Barvanje/Razbarvanje

Barvanje samo v obsegu gospodinjskih mer. Sol lahko legirano jeklo razžre! Upoštevajte napotke izdelovalca barvil.

Perila **ne** barvajte v pralnem stroju!

Namakanje

1. Vključite aparat.
2. Izberite program **Bombaž 30 °C**.
3. Pralno sredstvo dozirajte z i-DOS ali ga dodajte po navodilih proizvajalca sredstev v prekat ☒☒.
4. Pritisnite tipko ▷☒. Program se zažene.
5. Po pribl. 10 minutah pritisnite tipko ▷☒, da zaustavite program.
6. Po preteku zelenega časa namakanja ponovno pritisnite tipko ▷☒, če želite program nadaljevati ali ga spremeniti.

Opombe

- Vložite perilo podobnih barv.
- Potrebno ni nobeno dodatno pralno sredstvo, pralno sredstvo za namakanje se uporabi tudi za pranje.

P+ Prednastavitve programa

Prednastavitve programa se po izbiri programa prikažejo v prikazovalnem polju.

Prednastavljene vrednosti lahko spreminjate.

Pregled vseh programskih nastavitvev na program lahko najdete od → *Stran 16*.

Temperatura

(Temp. ™)

Pred in med programom lahko spreminjate nastavljeno temperaturo, odvisno od napredka programa.

Maksimalna nastavljiva temperatura je odvisna od izbranega programa.

Število vrtljajev ožemanja

(⊙)

Pred in med programom lahko spremenite število vrtljajev centrifugiranja (v vrt/min; vrtljaji na minuto), odvisno od napredka programa.

Nastavitev 0: brez končnega ožemanja, voda se izčrpa. Perilo ostane v bobnu mokro – primerno npr. za perilo, ki ga ni dovoljeno ožemati.

Nastavitev ⇐: zaustavitev izpiranja = brez končnega ožemanja, perilo ostane po zadnjem izpiranju v vodi.

Konec med izpiranjem lahko izberete za preprečevanje gub, tudi če ob koncu programa perila ne vzame takoj iz pralnega stroja.

Za nadaljevanje/zaključitev programa → *Stran 28*

Največje nastavljivo število vrtljajev je odvisno od izbranega programa in modela.

Končano čez

(Finished in ☹)

Pred zagonom programa lahko zamaknete konec programa (čas gotovo čez) v korakih po eno uro (h = ura), in sicer do največ 24 h.

Postopek:

1. Izberite program.
Prikazan je čas trajanja programa za izbrani program, npr. **2:30** (ure:minute).
2. Pritisnite tipko **Končano čez** toliko krat, dokler se ne prikaže zeleno število ur.
Opomba: S tipko **Končano čez +** se nastavljene vrednosti prištevajo, s tipko **Končano čez -** pa odštevajo.
3. Pritisnite tipko ▷|||. Program se zažene.
V prikazovalnem polju je prikazano izbrano število ur, npr. **8h**, ki se odšteva, dokler se ne začne program pranja. Ob tem se pokaže trajanje programa.

Opomba: Čas trajanja programa se med potekom programa samodejno spreminja. Ob spreminjanju prednastavitvev oz. nastavitvev programa se lahko spremeni tudi čas trajanja programa.

Po začetku programa (če je bil izbran čas Končano čez, program pranja pa se še ni zagnal) lahko vnaprej nastavljeno število ur spremenite tako:

1. Pritisnite tipko ▷|||.
2. S tipko **Končano čez -** ali **+** spremenite število ur.
3. Pritisnite tipko ▷|||.

Po zagonu programa lahko perilo po potrebi dodajate ali odstranjujete iz stroja. → *Stran 27*

Nastavitve i-DOS

Vaš pralni stroj je opremljen z inteligentnim dozirnim sistemom za tekoče pralno sredstvo in mehčalec.

Pri večini programov pralnega stroja sta pralno sredstvo in mehčalec dozirana samodejno. → *Stran 16*

Tovarniška prednastavitve za:

- i-DOS ◊ : ≡
Pralno sredstvo za manj umazano perilo
- i-DOS ⊗ : ≡
Mehčalec za normalno mehko perilo

i-DOS ◊ za pralno sredstvo

Količina doziranja

- ≡ visoka stopnja: posebej umazano perilo ali perilo z veliko madeži
- ≡ srednja stopnja: za normalno umazano perilo
- ≡ nizka stopnja: malo umazano perilo
- ≡ samodejno doziranje deaktivirano, ročno doziranje → *Stran 31*

Pred začetkom programa pranja lahko spremenite nastavitve za samodejno doziranje pralnega sredstva. Informacije o stopnjah umazanosti najdete na → *Stran 15*

i-DOS ⊗ za mehčalec

Količina doziranja

- ≡ visoka stopnja: posebej mehko perilo
- ≡ normalna stopnja: normalno mehko perilo
- ≡ nizka stopnja: manj mehko perilo
- ≡ samodejno doziranje deaktivirano

Glede na napredek programa lahko spremenite nastavitve za samodejno doziranje mehčalca.

P+ Dodatne programske nastavitve

Pregled vseh dodatnih nastavitvev glede na program si lahko ogledate na → *Stran 16*.

SpeedPerfect ≡ ⌚

Za pranje v najkrajšem času pri primerljivem pralnem učinku a z višjo porabo energije k izbranemu programu brez nastavitve SpeedPerfect ≡ ⌚.

Opomba: Ne preseгаjte maksimalne količine perila.
Pregled programov → *Stran 16*

EcoPerfect Ⓢ

Energijsko učinkovito pranje z zmanjšanjem temperature ob primerljivem učinku pranja za izbrani program brez nastavitve EcoPerfect Ⓢ.

Predpranje

(↓)

Za zelo umazano perilo.

Opombe

- Če je izbrano **inteligentno doziranje**, se pralno sredstvo samodejno dozira za predpranje in glavno pranje. Da preprečite prekomerno doziranje i-DOS, izberite **srednjo** nastavitvev.
- Pri **ročnem doziranju** pralno sredstvo porazdelite med predpranje in glavno pranje. Pralno sredstvo za predpranje dodajte v pralni boben in pralno sredstvo za glavno pranje v prekat ⚡ ⚡.

Voda plus



Večji delež vode in dodatno izpiranje pri posebej občutljivi koži in/ali za območja z zelo mehko vodo.

Zaščita pred mečkanjem



Zmanjša nastanek gub s posebnim potekom ožemanja in nato z rahljanjem ter zmanjšanim številom obratov ožemanja.

Opomba: Preostala vlažnost perila je povišana.



Upravljanje stroja

Priprava pralnega stroja

Opomba: Pralni stroj **je treba postaviti in priključiti strokovno.** → *Stran 44*

1. Izvlecite priključni vtič.
2. Odprite pipo za vodo.
3. Odprite polnilno odprtino.
4. Preverite, ali je pralni boban popolnoma izpraznjen. Po potrebi ga izpraznite.

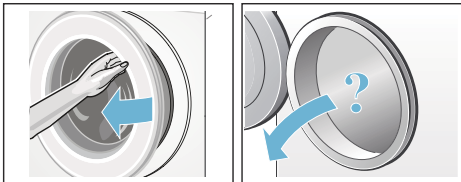

Vklop stroja/izbira programa

Pritisnite tipko ①. Aparat je vključen.

Nato se vedno prikaže tovarniško nastavljen program **Bombaž**.

Uporabite lahko ta program ali izberete drugega. Programsko stikalo je mogoče obračati v obe smeri.

Opomba: Če ste aktivirali varovalo za otroke, ga morate izključiti, preden lahko nastavite drug program.

→ *Stran 27*

Na programskem stikalu sveti kontrolna lučka in na prikazovalniku se prikažejo **programske prednastavitve** za izbrani program:

- temperatura,
- število vrtljajev ožemanja,
- izmenično največja polnitev in trajanje programa,
- kontrolne lučke za nastavitve i-DOS, če je izbrano inteligentno doziranje ter
- podatki o porabi vode in energije.

Pri aparatih z **notranjo osvetlitvijo bobna:**

boben se osvetli po vklopu aparata, po odprtju in zaprtju polnilne odprtine ter po začetku programa. Osvetlitev ugasne samodejno.

Nalaganje perila v boben

Opozorilo **Smrtna nevarnost!**

Zaradi perila, ki ste ga obdelovali s čistilnimi sredstvi, ki vsebujejo razredčila, npr. odstranjevalec madežev/čistilni bencin, lahko pride po polnitvi stroja do eksplozije. Kose perila pred tem temeljito ročno izperite.

Opombe

- Pomešajte velike in manjše kose perila med seboj. Kosi perila različnih velikosti se ob centrifugiranju bolje porazdelijo. Posamezni kosi perila lahko vodijo do neuravnoteženosti.
 - Upoštevajte največjo količino nalaganja. Prenaloženost zmanjšuje rezultate pranja in povečuje nastajanje zmečkanosti perila.
1. Razporejene kose perila položite razgrnjene v pralni boben.
 2. Pazite, da med vrati in gumijasto gubo na polnilni odprtini ne bo ukleščen noben kos perila in zaprite vrata.





Prikazovalna lučka tipke  utripa in v prikazovalnem polju so prikazane nastavitve programa.



Polnjenje in doziranje pralnega in negovalnega sredstva

Pri večini programov pralnega stroja sta pralno sredstvo in mehčalec dozirana samodejno.

Intelligentno doziranje je tovarniško prednastavljeno pri vseh dovoljenih programih.

Te prednastavitve lahko uporabite ali spremenite. → *Stran 24*

Poleg inteligentnega doziranja lahko po potrebi ročno dodate pralno sredstvo (npr. odstranjevalec madežev) v prekat  . → *Stran 31*

Pri programih, pri katerih inteligentno doziranje ni mogoče ali pa na lastno željo (potem postavite inteligentno doziranje na  (izklopljeno)), dodajate pralno sredstvo neposredno v prekat  . → *Stran 31*

Sprememba prednastavitev programa

Prednastavitev lahko za to pranje uporabite ali spremenite.

Pri tem pritisnite ustrezno tipko tolikokrat, da se prikaže zelena nastavitev.

Opomba: Če dlje časa držite tipko, se nastavitvene vrednosti samodejno menjavajo do končne vrednosti. Nato ponovno pritisnite tipko in ponovno lahko spremenite nastavljene vrednosti.

Nastavitve so aktivne brez potrditve.

Opombe

- Nastavitve i-DOS ostanejo shranjene do naslednje spremembe tudi po izključitvi pralnega stroja.
- Druge programske nastavitve se po izključitvi pralnega stroja ne ohranijo.

Prednastavitve programov → *Stran 23*

Izbira dodatnih programskih nastavitev

Z izbiro dodatnih nastavitev lahko prilagodite postopek pranja vaši količini perila še bolje.

Nastavitve lahko izbirate oz. izklopite glede na napredek programa.

Prikazovalne lučke tipk svetijo, če je nastavev aktivna.

Nastavitve se po izklopu pralnega stroja ne ohranijo.

Dodatne programov nastavitve
→ *Stran 24*

Zagon programa

Izberite tipko . Kontrolna lučka zasveti in program se zažene.

Na prikazovalniku so med potekom z izbranim programom prikazani čas gotovo čez oz. po zagonu pralnega programa trajanje programa ter simboli napredovanja programa.

Prikazovalno polje → *Stran 12*

Opomba: Prepoznavanje pene

Če se na prikazovalnem polju pojavi tudi simbol , je pralni stroj med potekom programa pranja zaznal prekomerno penjenje, zato bo samodejno zagnal dodatne postopke izpiranja za odstranitev pene. Pri naslednjem pranju enake količine perila dodajte manj pralnega sredstva.

Če želite izbrani program zavarovati pred nenamernimi spremembami nastavitev, uporabite varovalo za otroke, kot je opisano v nadaljevanju.

Varovalo za otroke

(Child lock. ∞ 3sec.)

Pralni stroj lahko zavarujete pred nenamerno spremembo nastavljenih funkcij. Za to vključite otroško varovalo.

Za **vklop/izklop** pritisnite za pribl. 3 sekunde tipki **Končano čez** - in **+**. V prikazovalnem polju se pojavi simbol ∞.

- ∞ sveti: otroško varovalo je aktivno.
- ∞ za kratek čas utripa: otroško varovalo je aktivno, programsko stikalo je bilo obrnjeno ali pa je bila pritisnjena tipka.

Opomba: Otroško varovalo ostane aktivno tudi po izklopu pralnega stroja. Pred naslednjo izbiro programa izključite varovalo za otroke.

Dodatno nalaganje perila

Po zagonu programa lahko perilo po potrebi dodajate ali odstranjujete iz stroja.

Za to izberite tipko .

Prikazovalna lučka tipke  utripa, stroj preverja, ali je možno dodatno nalaganje.

Kadar na prikazovalnem polju:

- svetita **oba** simbola – P – in , je dodatno nalaganje možno.
- Če - P - sveti, dodatno nalaganje ni možno.

Za nadaljevanje programa pritisnite tipko . Program se bo samodejno nadaljeval.

Opombe

- Ob dodajanju perila ne puščajte polnilne odprtine stroja predolgo odprte, saj bi lahko voda iz perila začela iztekati iz stroja.
- Pri višjem nivoju vode, višji temperaturi ali vrtečem se bobnu ostane polnilna odprtina zaradi varnostnih razlogov zaprta in dodajanje perila ni možno.
- Pri dodatni naložitvi prikazovanje naloženosti ni aktivno.

Sprememba programa

Če ste po pomoti zagnali neustrezen program, lahko ta program spremenite na naslednji način:

1. Pritisnite tipko ▷∞.
2. Izberite drug program.
3. Pritisnite tipko ▷∞. Novi program se zažene od začetka.

Prekinitev programa

Programi z višjo temperaturo:

1. Pritisnite tipko ▷∞.
2. Hlajenje perila: izberite **Izpiranje**.
3. Pritisnite tipko ▷∞.

Programi z nižjo temperaturo:

1. Pritisnite tipko ▷∞.
2. Izberite **Ožemanje** ali **Izčrpavanje**.
3. Pritisnite tipko ▷∞.

Konec programa pri zaustavitvi izpiranja

V prikazovalnem polju utripa ☹, prikazani so prednastavljeno število vrtljajev centrifugiranja in preostanek časa trajanja programa za izbran program.

Program nadaljujete tako, da:

- pritisnete tipko ▷∞ ali
- spremenite število vrtljajev oz. programsko stikalo postavite na **Izčrpavanje** in nato pritisnete tipko ▷∞.

Konec programa

V prikazovalnem polju se prikažeta – 0 – in Ⓞ. Prikazovalna lučka tipke ▷∞ je izključena.

Odstranjevanje perila/ izključitev stroja

1. Odprite polnilno odprtino in vzemite perilo iz stroja.
2. Pritisnite tipko Ⓞ. Stroj je izključen.
3. Zaprite pipo za vodo.

Opomba: Ni potrebno pri modelih Aqua-Stop.

Opombe

- V bobnu ne pozabite nobenih kosov perila. Ti se lahko pri naslednjem pranju utečejo ali pa se nekoliko drugače obarvajo.
- Odstranite morebitne tujke iz bobna ali iz gumijaste gube ob polnilni odprtini – možnost nastanka rje.
- Obrišite gumijasto gubo ob polnilni odprtini do suhega.

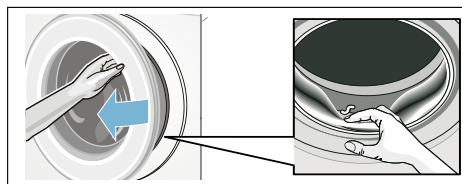



- Polnilna odprtina in predal za pralno sredstvo pustite odprto, da se lahko preostala voda posuši. → *Stran 34*
- Vedno počakajte na konec programa, ker je lahko stroj še zaklenjen. Stroj ponovno vključite in počakajte, da se vrata odpahnejo.
- Če je ob koncu programa prikazovalno polje ugasnjeno, je vključen način varčevanja z energijo. Za vklop izberite poljubno tipko.

i-DOS **intelligenten dozirni sistem**



Intelligenten sistem doziranja v predalu za pralno sredstvo

i-DOS intelligenten **sistem** doziranja

Vaš pralni stroj je opremljen z inteligentnim dozirnim sistemom za tekoče pralno sredstvo in mehčalec.

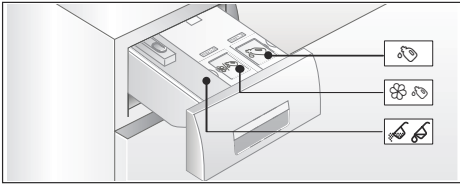
V ta namen sta na voljo posodi i-DOS   v predalu za pralno sredstvo.



- 1 Posoda  (1,3 l) za tekoče pralno sredstvo
- 2 Posoda  (0,5 l) za mehčalec
- 3 Prekat  za ročno doziranje
→ *Stran 31*

Odvisno od izbranega programa in nastavitve se prek posod i-DOS dozira optimalna količina pralnega sredstva oz. mehčalca.

Vklop/polnjenje dozirne posode

Pri izbiri pralnega in negovalnega sredstva upoštevajte navodila proizvajalca. Priporočamo vam tekoča pralna sredstva ali taka v obliki želeja za vsenamensko, univerzalno ali barvno pralno sredstvo za vse vrste barvnih tkanin iz bombaža ali sintetične, ki jih je mogoče strojno prati.



Opombe

- Uporabite samo tekoča sredstva ali želeje, ki so namenjeni dodajanju v prekat za pralna sredstva.

- Različnih tekočih pralnih sredstev ne mešajte. Če tekoče pralno sredstvo (vrsta, proizvajalec, ...) zamenjate, je treba dozirno posodo povsem izprazniti in očistiti. → *Stran 35*
- Ne uporabljajte jedkih sredstev ali sredstev, ki povzročajo uhajanje plinov (npr. tekoče belilo).
- Pralnega sredstva in mehčalca ne mešajte.
- Ne uporabljajte nobenih izdelkov, ki imajo veliko dodatkov, in močno zgoščenih izdelkov.
- Prekatov ne imejte predolgo odprtih, da se polnilni pokrovi ne posušijo.

Polnjenje dozirne posode:

Dozirne posode v predalu za pralno sredstvo so v ta namen označene z ustreznimi polnilnimi pokrovi:

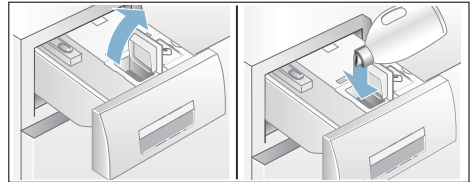

-  univerzalno pralno sredstvo
-  mehčalec

1. Izvlecite predal dozirnega sredstva.
2. Odprite polnilni pokrov.
3. Napolnite pralno sredstvo/mehčalec. Ne napolnite čez oznako **max**.



4. Polnilni pokrov zaprite.
5. Predal pralnega sredstva počasi potisnite navznoter.

Popolnoma vstavljen predal za pralno sredstvo je pri vključenem aparatu prikazan kot:

- ustrezen prikaz zasveti, če je izbrano inteligentno doziranje i-DOS ,
- i-DOS .
- prikaz utripne enkrat in nato ugasne, če inteligentno doziranje ni izbrano.
- simbol  na prikazovalniku ugasne.

Pri dnevni uporabi

Svetlobi prikazi na prikazovalniku:

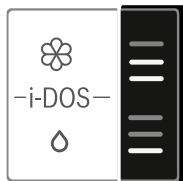

- Prikazovalnik **sveti**, če je izbrano inteligentno doziranje za posodo.
- Prikazovalnik **utripa**, če pri izbranem inteligentnem doziranju minimalna polnitev sredstva v posodi ni dosežena.

Aktivacija/deaktivacija inteligentnega doziranja in prilagoditev količine doziranja:

Inteligentno doziranje pralnega sredstva in mehčalca je pri vseh dovoljenih programih že tovarniško vnaprej izbrano.

Pregled programov → *Stran 16*

Količina doziranja pralnega sredstva Δ je nastavljena na manjšo stopnjo (za manj umazano perilo) in mehčalca \otimes na srednjo stopnjo (normalno mehko perilo) in ju lahko ob vsakem programu poljubno spremenite. → *Stran 24*

Poleg inteligentnega doziranja lahko po potrebi ročno dodate druga pralna sredstva (npr. odstranjevalec madežev) v prekat \otimes \otimes . → *Stran 31*

Opomba: Število (vklop/izklop) ter izbrana količina doziranja i-DOS \otimes in i-DOS Δ ostaneta enaka do naslednje spremembe, tudi če vmes pralni stroj izključite.

Dodajanje pralnega sredstva/mehčalca:

Utripanje pripadajočega svetlobnega prikaza pri izbranem inteligentnem doziranju kaže, da se je količina polnjenja znižala pod minimalno raven. Vsebinsko zadostuje še za približno 3 pranja.

Enako pralno sredstvo in enak mehčalec lahko vedno dosujete oz. dolijete. Pri zamenjavi vrste izdelka/ proizvajalca vam priporočamo, da posode prej očistite. → *Stran 35*

Po potrebi prilagodite osnovno količino doziranja.

Osnovne nastavitve

Količine osnovnega doziranja ustrezajo:

- **pri pralnem sredstvu** - proizvajalčevo priporočilo za normalno umazana oblačila in trdoto vode.
- **pri mehčalcu** - proizvajalčevo priporočilo za srednje mehka oblačila.

Podane vrednosti za svojo potrebo vzemite z embalažne etikete pralnega sredstva / mehčalca ali pa povprašajte neposredno pri proizvajalcu.

Pri določevanju obstoječe trdote vode uporabite preizkusni trak ali pa se pozanimajte pri podjetju za oskrbo z vodo.

Trdota vode:



Tu najdete primer za doziranje pralnega sredstva na etiketi:

stopnja uma- zanosti → Trdota vode ↓	mehka	normalna	trda	zelo trda
mehka/srednja	55 ml	75 ml	120 ml	160 ml
trda/zelo trda	75 ml	95 ml	150 ml	180 ml

Tovarniška nastavitve osnovne količine doziranja je prednastavljena v skladu z regionalnimi posebnostmi (npr. 75 ml pralnega sredstva in 36 ml mehčalca). Nastavite osnovno nastavitve doziranja glede na pralno sredstvo in mehčalec, ki ju uporabljate, da zagotovite optimalne rezultate pranja in izpiranja.

Opombe

- Pri močnejše koncentriranih pralnih sredstvih zmanjšajte osnovno dozirno količino.
- Če se med pranjem večkrat tvori veliko pene, preverite osnovno dozirno količino pralnega sredstva. Poleg tega se lahko nekatera tekoča pralna sredstva močnejše penijo. Če je osnovna dozirna količina pravilno nastavljena, priporočamo uporabo drugega pralnega sredstva.

Sprememba količin osnovnega doziranja:

1. Pritisnite ustrezno tipko i-DOS (○ ali ☼) za pribl. 3 sekunde. Na prikazovalniku se prikaže prednastavljena količina osnovnega doziranja.
2. S tipkama **Končano čez** - ali **+** nastavite zeleno količino osnovnega doziranja.
3. Nastavitve je aktivna, ne da jo potrdite. Zdaj lahko malce počakate in pritisnete poljubno tipko (razen tipk i-DOS), da se vrnete v začetno stanje.

Opomba: Nastavitve ostanejo enake do naslednje spremembe, tudi če vmes pralni stroj izključite.

Ročno doziranje

Pri programih, pri katerih inteligentno doziranje ni mogoče ali pa na lastno željo (potem postavite inteligentno doziranje na ☐ (izklopljeno)), dodajate pralno sredstvo neposredno v prekat .

Poleg tega lahko tukaj poleg inteligentnega doziranja dodate tudi druga sredstva za pranje, kot so npr. sredstvo za mehčanje vode, belilo ali odstranjevalec madežev.

Opozorilo

Draženje oči/kože!

Ob odpiranju predala za pralna sredstva med obratovanjem stroja se lahko poškropite s pralnim ali negovalnim sredstvom.

Previdno odprite prekat.

Pri stiku s pralnim/negovalnim sredstvom temeljito izperite oči oz. kožo.

Ob nenamernem zaužitju takoj poiščite zdravniško pomoč.

Pozor!

Okvare na aparatu

Pralna sredstva in sredstva za predhodno obdelavo perila (npr. sredstvo proti madežem, razpršila pred pranjem itd.) lahko ob dotiku površino pralnega stroja poškodujejo. Sredstva ne smejo priti v stik s površino pralnega stroja. Po potrebi ostanke pršila in druge ostanke/kapljice obrišite z vlažno krpo.



Opombe

- Pri doziranju vseh sredstev za pranje/nego in drugih pripomočkov obvezno upoštevajte navodila proizvajalca sredstev.
- Pri ročnem doziranju pralnih sredstev ne dodajajte nikakršnih dodatnih pralnih sredstev prek sistema inteligentnega doziranja (inteligentno doziranje izključite s postavitvijo na  (izklopljeno)). To prepreči prekomerno doziranje in povzročanje penjenja.
- Gosta sredstva za mehčanje in izpiranje razredčite z vodo, tako boste preprečili zamašitve.

Doziranje in polnjenje pralnega sredstva:

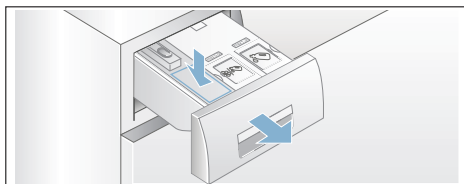
1. Izvlecite predal pralnega sredstva.



2. Doziranje v prekat   glede na:
 - umazanost,
 - trdoto vode (pozanimajte se pri podjetju za oskrbo z vodo),
 - količino perila,
 - navodila proizvajalca.
3. Zaprite predal za pralno sredstvo.



Nastavitve stroja

Naslednje nastavitve lahko spremenite:

- glasnost tipk in opozorilnih signalov (npr. ob koncu programa) in/ali
- vklop/izklop funkcije za samodejen izklop aparata in/ali → *Stran 8*
- vklop/izklop opozorilnega signala za nego bobna (glede na model). od → *Stran 16*

Zum spreminjanje nastavitev morate najprej aktivirati nastavitveni način.

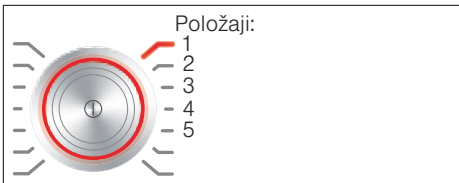

Aktiviranje nastavitvenega načina

1. Pritisnite tipko . Stroj je vključen, program **Bombaž** pa je prikazan na položaju 1.
2. Pritisnite tipko **Temperatura** in obenem obrnite programsko stikalo v desno na položaj 2. Izpustite tipko.

Nastavitveni način je aktiven, v prikazovalnem polju je prikazana vnaprej nastavljena glasnost za opozorilne signale.

Zdaj lahko nastavitve spreminjate:

Sprememba glasnosti zvočnega signala

S tipko **Končano čez +** ali **-** spremenite na programskem stikalu položaje:

- 2: glasnost za opozorilne signale in/ali na
- 3: glasnost za signale tipk.



- 0 = izklop,
- 1 = tiho,
- 2 = srednje,
- 3 = glasno,
- 4 = zelo glasno

Končanje nastavitvenega načina ali:

Vklop/izklop samodejnega izklopa stroja

S tipko **Končano čez +** ali **-** pri položaju programskega stikala 4 vklopite (On) ali izklopite (OFF) funkcijo samodejnega izklopa.

Zapustite nastavitveni način ali:

Vklop/izklop signala za nego bobna

glede na model

S tipko **Končano čez +** ali **-** v položaju programskega stikala 5 vklopite (On) ali izklopite (OFF) opozorilni signal **Čiščenje bobna**.

Končanje nastavitvenega načina

Za končanje in shranjevanje nastavitev pritisnite tipko .

Stroj je izključen. Izbrane nastavitve so ob naslednjem vklopu spet nastavljene.



Senzorika

Količinska avtomatika

Glede na vrsto tkanine in količino perila prilagodi količinska avtomatika porabo vode in čas trajanja programa v vsakem programu optimalno.

Sistem za nadzor neuravnoteženosti

Samodejni sistem za nadzor neuravnoteženosti prepozna nesorazmerno porazdelitev perila in z večkratnim zagonom centrifuge poizkuša doseči čim boljše porazdelitev perila.

Zaradi varnostnih razlogov se pri zelo neuravnoteženi porazdelitvi število vrtljajev pri ožemanju zmanjša ali pa perilo sploh ne bo ožeto.

Opomba: V bobnen naložite manjše in večje kose perila. → *Stran 26*, → *Stran 40*

Aquasensor

odvisno od modela

Aquasensor med izpiranjem preverja stopnjo kalnosti (kalnost se povzroča z umazanostjo in ostanki pralnega sredstva) pralne vode. Glede na stopnjo kalnosti se določita trajanje in število postopkov izpiranja.



Čiščenje in vzdrževanje



Opozorilo

Smrtna nevarnost!

Pri dotiku delov, ki so pod napetostjo, obstaja nevarnost električnega udara. Izključite stroj in izvlomite električni vtič.



Opozorilo

Nevarnost zastrupitve!

Zaradi čistilnih sredstev, ki vsebujejo topila, npr. čistilni bencin, lahko nastanejo strupeni hlapi. Ne uporabljajte nikakršnih čistilnih sredstev z vsebovanjem toplil.

Pozor!

Okvare na stroju

Zaradi čistilnih sredstev, ki vsebujejo topila, npr. pralni bencin, lahko pride do poškodb sestavnih delov stroja. Ne uporabljajte nikakršnih čistilnih sredstev z vsebovanjem toplil.

Tako boste preprečili tvorjenje biofilma in smradu:

Opombe

- Poskrbite za dobro prezračevanje prostora postavitve pralnega stroja.
- Polnilno odprtino in prekat pustite nekoliko odprta, če se stroj ne uporablja.
- Občasno perite s programom **Bombaž 60 °C** z uporabo univerzalne pralne praška.

Ohišje stroja/upravljalni pult

- Očistite ohišje in upravljalni pult z mehko vlažno krpo.
- Nemudoma odstranite ostanke čistilnega sredstva.
- Čiščenje stroja z vodnim curkom je prepovedano.

Pralni boben

Uporabljajte čistilna sredstva brez klora, ne uporabljajte jeklene volne.

Pri tvorjenju vonja v pralnem stroju oz. za čiščenje izvedite program za boben **Čiščenje bobna 90 °C** brez perila. Pri tem uporabite univerzalni pralni prašek.

Odstranjevanje vodnega kamna

Pri pravilnem doziranju pralnih sredstev odstranjevanje vodnega kamna ni potrebno. V nasprotnem primeru postopajte po navodilih proizvajalca sredstva za razapnenčenje. Primerna sredstva za odstranjevanje vodnega kamna lahko naročite preko naše spletne strani ali preko servisne službe.
→ *Stran 42*

Predal za pralno sredstvo i-DOS in njegovo ohišje

1. Praznjenje dozirne posode:

Dozirne posode imajo na sprednjem delu odprtine za praznjenje z snemljivimi zamaški. Za izpraznitev dozirne posode najprej snemite ročaj predala, kot je prikazano:

- Izvalcite predal dozirnega sredstva.

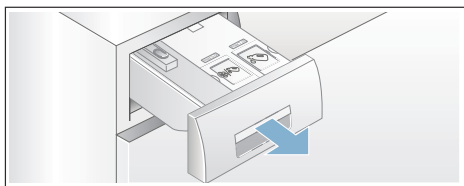

- Odpenjalno ročico (A) na hrbtni strani ročaja predala (spodaj na sredini) rahlo povlecite k sebi in istočasno deblokiran ročaj predala (B) povlecite navzgor.

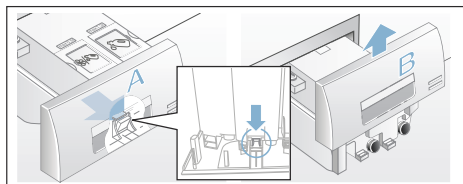

- Za izpraznitev dozirne posode previdno snemite zamašek in vsebino izpustite v primerno posodo.

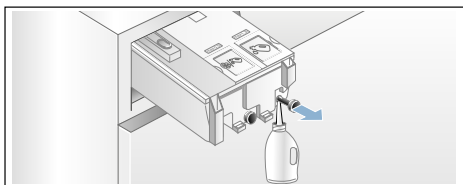

- Zamašek ponovno vstavite s pritiskom do konca.

2. Čiščenje dozirne posode/predala za pralno sredstvo:

Za čiščenje prazne dozirne posode povsem odstranite predal za pralno sredstvo.

- Dozirno posodo izpraznite, preden jo odstranite.

Opomba: Ročaj predala namestite šele po čiščenju.

- Izvalcite predal.
- Pritisnite na odpenjalno ročico in predal popolnoma snemite.

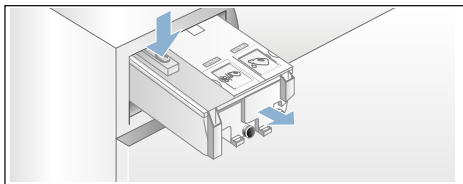

- Previdno snemite pokrov predala.

sl Čiščenje in vzdrževanje

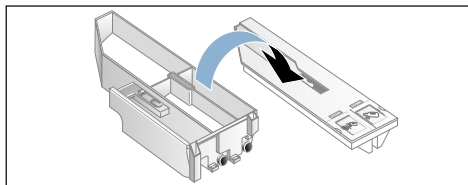

Pozor!

Predal za pralno sredstvo se lahko poškoduje!

Predal za pralno sredstvo vsebuje električne sestavne dele. Pri dotiku z vodo se lahko ti poškodujejo.

- Pokrova ne pomivajte v pomivalnem stroju in ga ne potaplajte v vodo.

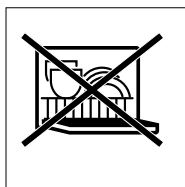

- Hrbtni vtikač na predalu zaščitite pred vlago, pralnim sredstvom ali ostanki mehčalca, zunanjo površino po potrebi obrišite z mehko, vlažno krpo. Preden ga vtaknete nazaj, naj se posuši.

- e) Prekat in pokrov očistite z mehko, vlažno krpo ali pa ju sperite s prho. Tudi notranjo površino očistite z mehko, vlažno krpo.

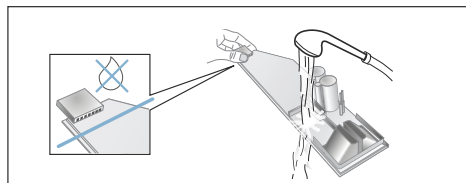

- f) Prekat in pokrov posušite in ju ponovno sestavite.
- g) Ročaj predala natakните od zgoraj, da se občutno zaskoči.
- h) Očistite notranjost ohišja predala za pralno sredstvo.

- i) Predal za pralno sredstvo vstavite v stroj in ga potisnite povsem do konca.

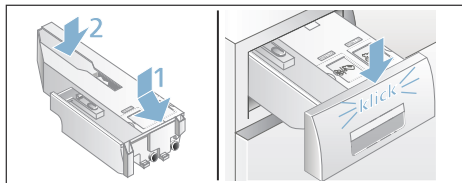

Črpalka za pralno raztopino je zamašena, odmaševanje v sili

⚠ Opozorilo **Nevarnost opeklin!**

Pralna raztopina je pri pranju z visokimi temperaturami zelo vroča. Ob dotiku s pralno raztopino lahko pride do opeklin. Pralna raztopina naj se ohladi!

1. Zaprite vodno pipo, da voda ne bo več dotekala in je ne bo treba izčrpavati s črpalko za pralno sredstvo.
2. Izključite aparat. Izvlecite omrežni vtič.
3. Odprite vzdrževalno loputo in jo snemite.

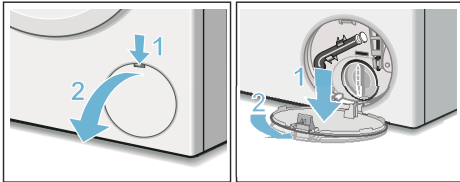

4. Snemite praznilno cev z držaja. Snemite pokrovček in izpustite pralno raztopino v primerno posodo. Namestite pokrovček in praznilno cev vstavite v držalo.

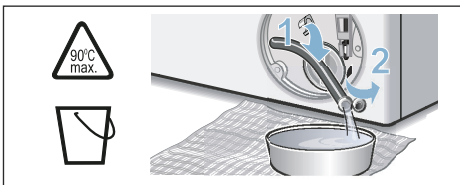

5. Pokrov črpalke previdno odvijte, saj lahko začne iztekati ostanek vode. Očistite notranjost, navoje pokrova črpalke in ohišje črpalke. Rotor črpalke za pralno raztopino se mora prosto vrteti. Namestite pokrov črpalke in ga privijte. Držaj mora stati pokonci.

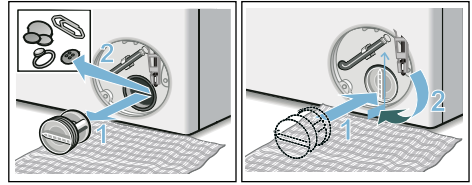

6. Namestite, zatakните in zaprite vzdrževalno loputo.

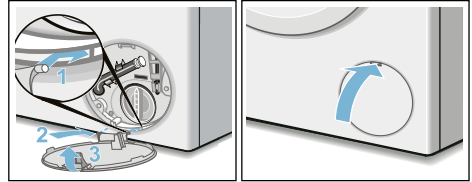

Opomba: Da ne bi ob naslednjem pranju pralno sredstvo neuporabljeno odteklo v odtok: v prekat vlijte pribl. 1 liter vode in vključite program **Izčrpavanje**.

Odtočna cev na sifonu je zamašena

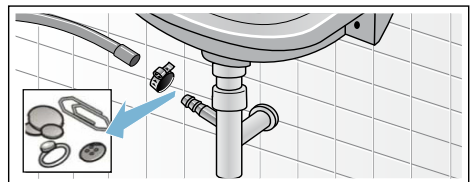

1. Izključite stroj. Iztaknite omrežni vtič.
2. Odstranite cev s priključka. Previdno snemite cev za odvodno vodo, preostanek vode lahko odteče.
3. Odvodno cev in priključek sifona očistite.



4. Odtočno cev ponovno natakните in priključno mesto zavarujte s objemko za cev.

Sito v dovodu vode je zamašeno

Pri tem najprej znižajte vodni tlak v dovodni cevi:

1. Zaprite pipo za vodo.
2. Izberite poljuben program (razen izpiranje/centrifugiranje/črpanje).
3. Pritisnite tipko . Program naj deluje približno 40 sekund.
4. Pritisnite tipko . Stroj je izključen.
5. Izvlecite omrežni vtič.

Nato očistite filtrirane mrežice:

1. Snemite cev z dovodne pipe. Filtrirno mrežico očistite z manjšo ščetko.

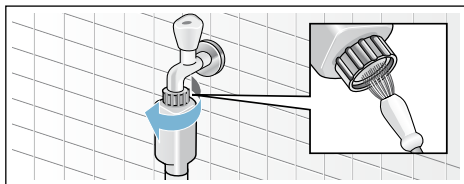

2. Pri modelih Standard in Aqua-Secure očistite filtrirno mrežico na zadnji strani stroja: snemite cev z zadnje strani stroja, s kleščami izvlecite mrežico in jo očistite.

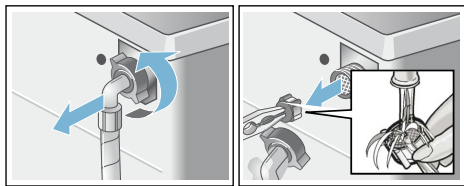

3. Znova priključite cev in preverite njeno tesnjenje.

Kaj storiti ob motnjah?

Sprostitev v sili

npr. pri izpadu električnega toka

Program poteka naprej, ko je omrežna napetost ponovno vzpostavljena.

Če želite perilo kljub temu odvzeti, lahko vrata odprete po naslednji navodilih:

 **Opozorilo**
Nevarnost opeklin!

Pri pranju z visokimi temperaturami lahko pri dotiku z vročo pralno raztopino in perilom pride do nastanka opeklin. Po možnosti ju pustite, da se ohladi.

 **Opozorilo**
Nevarnost poškodb!

Pri seganju v vrteči se pralni bobni si lahko poškodujete roke. Ne segajte v vrteči se pralni bobni. Počakajte toliko časa, da se bobni neha vrteti.

Pozor!
Škoda zaradi vode







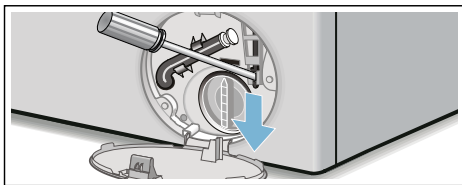

Odtokajoča voda lahko vodi k nastanku škode.

Ne odpirajte vrat, če je v njem viden nivo vode.







1. Izključite stroj. Iztaknite omrežni vtič.
2. Izpusite pralno raztopino.
→ *Stran 37*
3. Z orodjem povlecite zapah v sili navzdol in izpusite.
Nato lahko odprete vrata.









Opombe v prikazovalnem polju

Prikaz	Vzrok/pomoč
- P - in 	Polnilna odprtina je odprta. Perilo lahko dodate v aparat.
- P -	<ul style="list-style-type: none"> ■ Temperatura je previsoka. Počakajte, da se temperatura zniža. ■ Nivo vode je previsok. Dodajanje perila ni možno. Po potrebi polnilno odprtino takoj zaprite. Pritisnite tipko  za nadaljevanje programa.
 utripa	<ul style="list-style-type: none"> ■ Morda se je perilo zataknilo. Ponovno odprite in zaprite polnilno odprtino ter pritisnite tipko . ■ Po potrebi pritisnite na polnilno odprtino oz. odstranite nekaj perila iz stroja in nato vrata znova poskusite zapreti. ■ Po potrebi aparat izklopite in ga znova vključite; nastavite program in spremenite posamezne nastavitve; zaženite program.
 utripa	Predal za pralno sredstvo ni povsem vstavljen. Predal pravilno zaprite.
 sveti	<ul style="list-style-type: none"> ■ Povsem odprite vodno pipo. ■ Dovodna cev je upognjena ali ukleščena/stisnjena, ■ Prenizek vodni tlak. Očistite sito. → <i>Stran 38</i>
E:18	<ul style="list-style-type: none"> ■ Črpalka za pralno raztopino je zamašena. Očistite črpalko za pralno raztopino. → <i>Stran 37</i> ■ Odtočna cev je zamašena. Očistite odtočno cev pri sifonu. → <i>Stran 37</i>
E:23	Voda v talnem zbiralniku, aparat ne tesni. Zaprite pipo za vodo. Pokličite servisno službo. → <i>Stran 42</i>
	Vključeno je varovalo za otroke; izklopite ga. → <i>Stran 27</i>
 sveti	Sistem je zaznal preveč pene, aktivirana so dodatna izpiranja. Pri naslednjem pranju enake količine perila dodajte manj pralnega sredstva.
Kontrolna lučka za program Čiščenje bobna * utripa * odvisno od modela	<p>Vključite program Čiščenje bobna 90 °C ali program s 60 °C za čiščenje in nego bobna in posode za pralno raztopino.</p> <p>Opombe</p> <ul style="list-style-type: none"> ■ Vključite program brez perila. ■ Uporabljajte univerzalen pralni prašek ali pralno sredstvo z belilom. Za preprečevanje tvorjenja pene uporabite le polovico količine, ki jo priporoča proizvajalec pralnega sredstva. Ne uporabljajte pralnih sredstev za volno ali občutljivo perilo. ■ Vkllop/izkllop opozorilnega signala → <i>Stran 33</i>
Drugi prikazi	Aparat izklopite, počakajte 5 sekund in ga znova vključite. Če se ponovno pokaže isti prikaz, pokličite servisno službo. → <i>Stran 42</i>

Kaj storiti ob motnjah?

Motnje	Vzrok/pomoč
Voda odteka.	<ul style="list-style-type: none"> ■ Odtočno cev pravilno pritrdite/zamenjajte. ■ Zategnite vijačni spoj dovodne cevi.
Ni dovoda vode. Pralno sredstvo se ne izpira iz prekata.	<ul style="list-style-type: none"> ■ Tipka  ni pritisnjena? ■ Pipa za vodo ni zaprta? ■ Ali je zamašena sito? Očistite sito. → <i>Stran 38</i> ■ Ali je cev za pipo za vodo prepognjena oziroma ukleščena?
Dozirna posoda je prazna in prikaz za polnjenje ne utripa.	<ul style="list-style-type: none"> ■ Je pokrov/vtič predala umazan? Očistite predal za pralno sredstvo. → <i>Stran 35</i> ■ Prekat za pralno sredstvo ni potisnjen povsem do konca? → <i>Stran 29</i>
Napačna polnitev pralnega sredstva/mehčalca v dozirno posodo.	<p>Dozirna posoda:</p> <ol style="list-style-type: none"> 4. izpraznite in ga očistite. → <i>Stran 35</i> 5. Na novo ga napolnite. → <i>Stran 29</i>
Pralno sredstvo/mehčalec sta se zgostila v dozirnih posodah.	Dozirni posodi očistite in ju ponovno napolnite.
Polnilne odprtine ni mogoče odpreti.	<ul style="list-style-type: none"> ■ Aktivna je varnostna funkcija. Ali je bil program prekinjen? → <i>Stran 28</i> ■ Je možnost  (zaustavitev izpiranja = brez končnega ožemanja) izbrana? → <i>Stran 28</i> ■ Ali je odpiranje možno samo z zasilno odpahnitvijo? → <i>Stran 38</i>
Program se ne zažene.	<ul style="list-style-type: none"> ■ Je tipka  ali Končano čez – čas izbrana? ■ Je polnilna odprtina zaprta? ■ Je  varovalo za otroke aktivirano? Izključite ga. ■  utripa. Predal za pralno sredstvo ni povsem vstavljen. Pravilno vstavite predal.
Kratkotrajno tresenje/vrtenje bobna po začetku programa.	To ni napaka – ob začetku programa se lahko za kratek čas pojavi tresenje bobna, ki ga povzroči notranji preizkus motorja.
Stroj ne izčrpa lužne raztopine.	<ul style="list-style-type: none"> ■ Je možnost  (zaustavitev izpiranja = brez končnega ožemanja) izbrana? → <i>Stran 28</i> ■ Očistite črpalko za pralno raztopino. → <i>Stran 37</i> ■ Očistite odtočno cev.
V bobnu ni videti vode.	To ni napaka – nivo vode ne sega do vidnega območja.
Centrifugiranje ni dovolj učinkovito. Perilo je razmočeno/preveč mokro.	<ul style="list-style-type: none"> ■ To ni napaka – sistem za kontrolo uravnoveženosti je prekinil ožemanje zaradi neenakomerne porazdelitve perila. V stroj vložite majhne in velike kose perila. ■ Ste izbrali Zaščita pred mečkanjem (odvisno od modela)? → <i>Stran 25</i> ■ Ste izbrali premajhno število vrtljajev?
Večkratno kratko centrifugiranje.	To ni napaka – sistem za kontrolo uravnoveženosti odpravlja neuravnoveženost.

Motnje	Vzrok/pomoč
Trajanje programa je daljše kot običajno.	<ul style="list-style-type: none"> ■ To ni napaka – sistem za kontrolo uravnoveženosti odpravlja neuravnoveženost z večkratnim porazdeljevanjem perila. ■ To ni napaka – sistem za preprečevanje penjenja je aktiven – k pranju se doda še dodatno izpiranje.
Trajanje programa se med pranjem spreminja.	To ni napaka – potek programa se prilagaja pri vsakem pranju posebej. Zaradi tega se lahko trajanje programa na prikazovalniku spreminja.
V prekatu za negovalna sredstva   ostaja voda.	<ul style="list-style-type: none"> ■ To ni napaka – učinek negovalnega sredstva ni zmanjšan.
Nastajanje vonja v pralnem stroju.	<p>Vključite program Čiščenje bobna ali Bombaž 90 °C brez perila.</p> <p>V ta namen uporabite univerzalen pralni prašek ali pralno sredstvo z belilom.</p> <p>Opomba: . Za preprečevanje tvorjenja pene uporabite le polovico količine, ki jo priporoča proizvajalec pralnega sredstva. Ne uporabljajte pralnih sredstev za volno ali občutljivo perilo.</p>
Na prikazovalniku sveti simbol  . Iz predala za pralno sredstvo lahko uhaja pena.	<p>Ste uporabili preveč pralnega sredstva?</p> <p>Pomešajte jedilno žlico mehčalca s 1/2 litra vode in dodajte v prekat   (ne pri oblačilih za gibanje na prostem, športnih oblačilih in oblačilih, polnjenih s puhom!).</p> <p>Pri naslednjem pranju zmanjšajte količino pralnega sredstva.</p>
Ponovno močno penjenje.	<ul style="list-style-type: none"> ■ Preverite nastavek osnovne dozirne količine. ■ Po potrebi uporabite kakšno drugo tekoče pralno sredstvo.
Pralno sredstvo / mehčalec kapljata z manšete in se zbirata na oknu ali pa v manšetni gubi.	Preveč pralnega sredstva/mehčalca v dozirnih posodah. Upoštevajte označbo max v dozirnih posodah.
Močnejši hrup, tresljaji in premikanje stroja med centrifugiranjem.	<ul style="list-style-type: none"> ■ Ali je aparat izravnán? Izravnajte aparat. → <i>Stran 49</i> ■ Ali so noge aparata pritrjene? Nastavite in zavarujte noge aparata. → <i>Stran 49</i> ■ Ali ste odstranili transportna varovala? Odstranite transportna varovala. → <i>Stran 46</i>
Prikazovalnik in kontrolne lučke med uporabo aparata ne delujejo.	<ul style="list-style-type: none"> ■ Ali je prišlo do izpada električnega toka? ■ Se je sprožila varovalka? Varovalko vključite/zamenjajte. ■ Če se napaka večkrat ponovi, pokličite servisno službo.
Ostanki pralnega sredstva na perilu.	<ul style="list-style-type: none"> ■ Pralna sredstva brez fosfatov občasno vsebujejo dodatke, ki v vodi niso topni. ■ Izberite Izpiranje ali pa perilo po pranju pokrtačite.
Med zaustavitvami programa se na prikazovalniku prikaže - P - .	<ul style="list-style-type: none"> ■ Nivo vode je previsok. Dodajanje perila ni možno. Po potrebi polnilno odprtino takoj zaprite. ■ Pritisnite tipko  za nadaljevanje programa.

Motnje	Vzrok/pomoč
Med zaustavitvami programa se na prikazovalniku prikaže - P - in  .	Polnilna odprtina je odpahnjena. Perilo lahko dodate v stroj.
<p>Če napake ne morete odpraviti sami (po izklopu in vnovičnem vklopu aparata) oziroma če je potrebno popravilo:</p> <ul style="list-style-type: none"> ■ Aparat izklopite in izvlecite omrežni vtič iz vtičnice. ■ Zaprite pipo za vodo in pokličite servisno službo. 	



Servisna služba

Če motnje ne morete odpraviti sami, se prosimo obrnite na našo službo za stranke. → Stran

Zmeraj najdemo najboljše rešitve, tudi zato, da se izognemo nepotrebnih obiskov tehničnega osebja.

Prosimo, da servisni služni posredujete identifikacijsko številko izdelka (E-Nr.) in proizvodno številko naprave (FD).

E-Nr. _____	FD _____
-------------	----------

Št. E Identifikacijska št. izdelka
 FD Proizvodna št. naprave

Te podatke najdete *glede na model: na notranji strani vrat*/na odprti loputi za vzdrževanje* in na hrbtni strani stroja.

Zaupajte pristojnosti proizvajalca.

Obrnite se na nas. S tem si zagotovite popravilo z originalnimi nadomestnimi deli in s šolanimi servisnimi tehniki.



Vrednosti porabe

Poraba električne energije in vode, trajanje programa in preostala vlaga za glavne programe

(pribl. navedbe)

Program	Količina perila	Poraba energije*	Poraba vode*	Trajanje programa*
Bombaž 20 °C	9 kg	0,25 kWh	90 l	2 ¾ h
Bombaž 40 °C	9 kg	1,10 kWh	90 l	3 h
Bombaž 60 °C	9 kg	1,06 kWh	90 l	2 ¾ h
Bombaž 90 °C	9 kg	2,14 kWh	100 l	2 ¾ h
Preprosto za vzdrževanje 40 °C	4 kg	0,70 kWh	61 l	2 h
Mešano 40 °C	4 kg	0,60 kWh	45 l	1 ¼ h
Občutljivo perilo / svila 30 °C	2 kg	0,19 kWh	37 l	¾ h
Volna 30 °C	2 kg	0,19 kWh	40 l	¾ h







Program	približna preostala vlaga**			
	WAW32... maks. 1600 vrt/min	WAW28... maks. 1400 vrt/min	WAW24... maks. 1200 vrt/min	WAW20... maks. 1000 vrt/min
Bombaž	44 %	48 %	53 %	62 %
Preprosto za vzdrževanje	40 %	40 %	40 %	40 %
Občutljivo perilo / svila	30 %	30 %	30 %	30 %
Volna	45 %	45 %	45 %	45 %

* Vrednosti odstopajo od podanih glede na različni vodni tlak, trdoto vode in temperaturo dovoda, temperaturo okolice, vrsto, količino, stopnjo umazanosti perila, pralno sredstvo, nihanje v omrežni napetosti in izbrane dodatne funkcije.

** Podatki o preostali vlagi, ki temeljijo na podatkih o od programa odvisni omejitvi števila vrtljajev pri ožemanju in največji količini polnjenja.

Preizkusni programi učinkovanja za bombažne tkanine

Naslednji programi (standardni programi, označeni s simbolom ) so primerni za pranje običajno onesnažene bombažne tkanine in so glede porabnih vrednosti vode in energije najučinkovitejši.

Standardni programi za bombaž v skladu z uredbo (EU) št. 1015/2010		
Program + temperatura + tipka	Količina perila	približno trajanje programa
 Bombaž +  +  EcoPerfect 	9 kg	4 ¾ h
 Bombaž +  +  EcoPerfect 	4,5 kg	4 ½ h
 Bombaž +  +  EcoPerfect 	4,5 kg	4 ½ h

Programska nastavitve za preverjanje uvrščanja po porabi energije po smernici 2010/30/EU se izvaja s hladno vodo (15 °C).
Podana vrednost temperature se ravna po označeni temperaturi na negovalni etiketi na tkaninah.
Dejanska temperatura pranja se lahko zaradi varčevanja z energijo razlikuje od podane programske temperature.

Tehnični podatki

Dimenzije:

850 x 600 x 590 mm

(višina x širina x globina)

Teža:

70 - 85 kg (glede na model)

Omrežni priključek:

Omrežna napetost 220-240 V, 50Hz

Nazivni tok 10 A

Nazivna moč 2300 W

Vodni tlak:

100 - 1000 kPa (1 - 10 bar)

Moč stroja v izklopljenem stanju:

0,12 W

Moč stroja v stanju pripravljenosti (neizklopljeno stanje):

0,43 W

Namestitev in priključitev

Obseg dostave

Opomba: Preverite, da na stroju ni poškodb, ki so nastale med transportom. Poškodovanega stroja ne zaganjajte. Pri reklamacijah se obrnite na trgovca, kjer ste stroj kupili, ali pa na našo servisno službo. → *Stran 42*

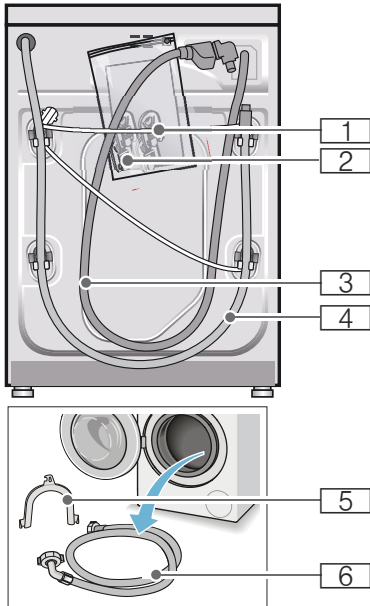

1 Omrežni vod

2 Vreča:

- Navodila za uporabo in namestitev
- Seznam servisnih služb*
- Garancija*
- Pokrovi za odprtine po odstranitvi transportnih varoval
- Adapter s tesnilno ploščico
21 mm = 1/2" na
26,4 mm = 3/4" *

3 Cev za dovod pri modelu Aquastop

4 Cev za odvod vode

5 Držalo za pritrnitev cevi za odvod vode*

6 Cev za dovod vode pri modelih Standard/Aqua-Secure

* odvisno od modela

Dodatno boste pri priključitvi cevi za odvod vode na lasten sifon potrebovali cevno objemko \varnothing 24 - 40 mm (v trgovini s tehničnim blagom).

Uporabna orodja

- Libela za izravnavo
- Vijačni ključ z:
 - SW13 za odvijanje transportnih varoval in
 - SW17 za izravnavo nog stroja

Varnostni napotki

⚠ Opozorilo **Nevarnost poškodb!**

- Pralni stroj je zelo težek. Med transportom/dviganjem pralnega stroja bodite previdni.
- Ob privzdigovanju stroja z oprijemanjem na izstopajočih delih (npr. vrata) se lahko ti deli odlomijo in povzročijo nastanek poškodb. Pralnega stroja ne vzdigujte na odstopajočih delih.
- Z nestrokovnim polaganjem cevi ali električnih kablov obstaja nevarnost spotaknitve in poškodb. Cevi in vode položite tako, da ne nastane nevarnost spotikanja.

Pozor!

Okvare na stroju

Zamrznjene cevi se lahko pretrgajo/počijo. Pralnega stroja ne nameščajte zunaj ali v območju, kjer lahko zmrzuje.

Pozor!

Poškodbe zaradi vode

Priključne točke cevi za dotok in odtok vode so pod visokim vodnim tlakom. Za preprečitev puščanja vode ali nastanka škode zaradi vode je treba nujno upoštevati navodila v tem poglavju.

Opombe

- Dodatno k tem opombam veljajo tudi posebni predpisi pristojnih podjetij za dobavo vode in električne energije.
- V primeru dvoma naj vam stroj namesti strokovnjak.

Površina za namestitev

Opomba: Stabilnost stroja je pomembna zato, da se pralni stroj ne začne premikati!

- Površina za namestitev mora biti trdna in ravna.
- Mehke podlage niso primerne za namestitev.

Namestitev stroja na podstavek ali leseni brunasti površini

Pozor!

Okvare na stroju

Pri ožemanju se lahko pralni stroj začne premikati in se lahko prevrne ali pade s podstavka.

Noge stroja nujno pritrdite z držalnimi vezmi.

Naročilna št. WMZ 2200, WX 9756, CZ 110600, Z 7080X0

Opomba: Pri podlagah iz lesenih tramov postavite pralni stroj:

- po možnosti v kot,
- na vodoodporna leseno ploščo (min. 30 mm debelo), ki je trdno privita na tleh.

Postavitev na podest s predalom

Naročilna št. za podest: WMZ 20490, WZ 20490, WZ 20510, WZ 20520

Podgradnja/vgradnja v kuhinjsko nišo

Opozorilo Življenjska nevarnost!

Pri dotiku delov, ki so pod napetostjo, obstaja nevarnost električnega udara. Ne odstranite pokrova stroja.

Opombe

- Potrebujete širino niše 60 cm.
- Pralni stroj postavite samo pod neprekinjeno delovno ploščo, ki je trdno povezana s sosednjim pohištvom.

Odstranjevanje transportnih varoval

Pozor!

Okvare na stroju

- Stroj je za transport zaščiten s transportnimi varovali. Če transportna varovala pred obratovanjem ne odstranite, se lahko deli stroja, npr. boben, poškodujejo. Pred prvo uporabo stroja nujno odstranite vsa 4 transportna varovala. Transportna varovala shranite.
- Za zaščito stroja pred okvarami zaradi poznejšega transporta, vgradite v stroj pred transportom transportna varovala.

Opomba: Shranite vijake in tulce.

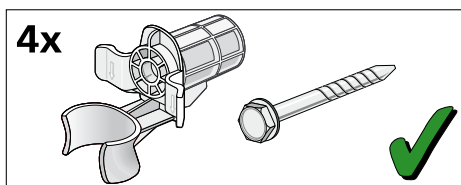

1. Snemite cevi iz držal.

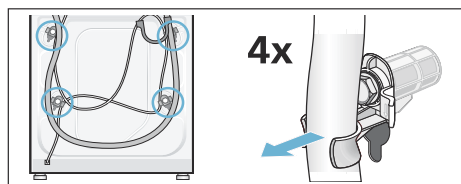

2. Vse 4 vijake transportnih varoval odvijte in jih snemite. Odstranite tulce. Omrežni kabel snemite z držala.

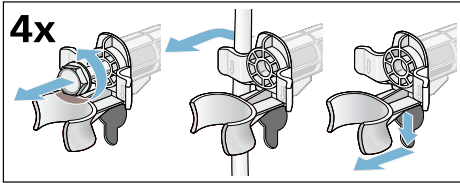

3. Vstavite pokrove. Pokrove močno zatisnite s pritiskom na zapenjalne kljuke.

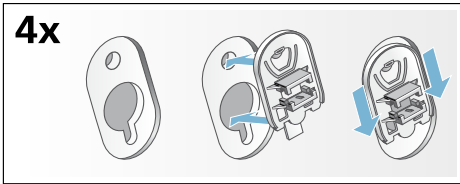

Dolžine cevi in kablov

■ Priključitev na levi strani

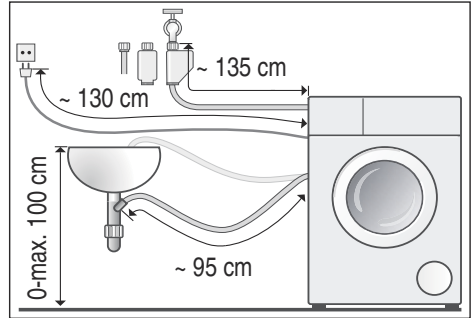

■ Priključitev na desni strani

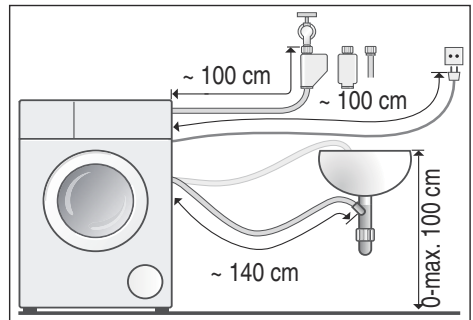

Nasvet: Dobavljivo v trgovinah z belo tehniko/pri servisni službi:

- podaljšek za cev Aquastop oz. za dovod hladne vode (pribl. 2,50 m); naročilna št. WM Z2380, WZ 10130, CZ 11350, Z 7070X0
- daljša dovodna cev (pribl 2,20 m) je na voljo za standardni model; številka posameznega dela za službo za stranke: 00353925

Dotok vode

Opozorilo **Življenjska nevarnost!**

Pri dotoku delov, ki so pod napetostjo, obstaja nevarnost električnega udara. Varovalni ventil Aquastop ne potaplajte v vodo (vsebuje električni ventil).

Opombe

- Pralni stroj zaganjajte samo s hladno pitno vodo.
 - Stroja ne priključujte na mešalno baterijo netlačnega grelnika vode.
 - Uporabite samo dobaljeno dovodno cev ali dovodno cev, ki ste jo kupili v trgovini s tehničnim materialom, ne uporabite rabljenih dovodnih cevi.
 - Dovodno cev ne prepogibajte ali stiskajte.
 - Ne spreminjajte dovodne cevi (krajšanje, prerez), saj se tako ne zagotavlja več trdnosti.
 - Vijajčne zveze privijte le z roko. Če vijajčno zvezo z orodjem (kleščami) preveč zategnete, lahko poškodujete navoje.
 - Pri priključitvi na pipo 21 mm = 1/2" najprej namestite adapter* s tesnilno ploščico 21 mm = 1/2" na 26,4 mm = 3/4".
- * dobavljivo glede na model

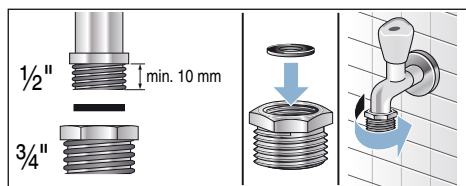

optimalen vodni tlak v vodnem omrežju

vsaj 100 kPa (1 bar)

maksimalno 1000 kPa (10 bar)

Pri odprti pipi za vodo teče najmanj 8 l/min.

Če ima dovod večji tlak, uporabite reducirni ventil.

Priključek

Cev za dovod vode priključite na pipo za vodo (26,4 mm = 3/4") in na stroj (pri modelih z Aquastop ni potrebno, je že nameščeno):

■ Model: **Standard**

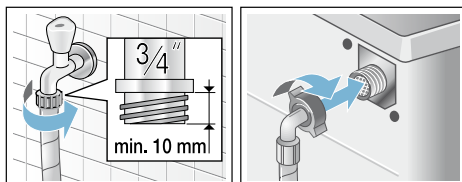

■ Model: **Aqua-Secure**

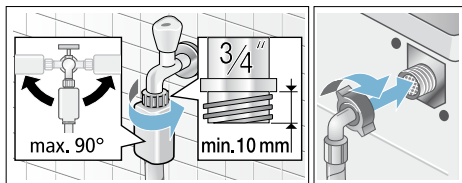

■ Model: **Aquastop**

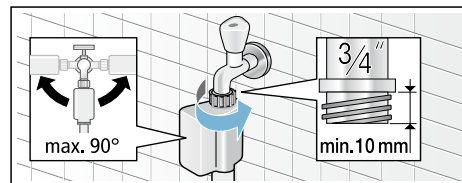

Opomba: Previdno odprite pipo in pri tem preverjajte tesnost na priključnih delih. Privijte je pod vodnim tlakom omrežja.

Odvod vode

⚠ Opozorilo **Nevarnost opeklin!**

Pri pranju z visokimi temperaturami lahko pri dotiku z vročo pralno raztopino, npr. pri črpanju vroče pralne raztopine v umivalnik, pride do nastanka opeklin.

Ne prijemajte v vročo pralno raztopino.

Pozor! **Škoda zaradi vode**

Če obešena odtočna cev zaradi višjega vodnega tlaka ob izčrpanju zdrсне z umivalnika ali priključne točke, lahko nastane škoda zaradi izlitja vode.

Odtočno cev zavarujte, da ne zdrkne iz umivalnika.

Pozor! **Okvare na stroju/tkanine**

Če se konec odtočne cevi potopi v izčrpano vodo, se lahko vodo posesa nazaj v stroj in lahko tako stroj/blago poškoduje.

Pazite na to, da:

- Odtočni čep ne zapira odtoka umivalnika.
- Konec cevi odvodne vode ni potopljen v izčrpano vodo.
- Voda odteka dovolj hitro.

Opomba: Odtočne cevi za vodo ne pregibajte ali je vzdolžno nategujte.

Priključek

■ Odvod v umivalnik

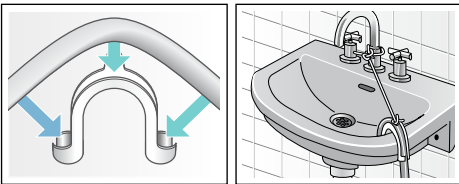

■ Odtok v sifon

Priključno mesto mora biti zatesnjeno s objemko za cev, $\varnothing 24 - 40$ mm (trgovina s tehničnimi izdelki).

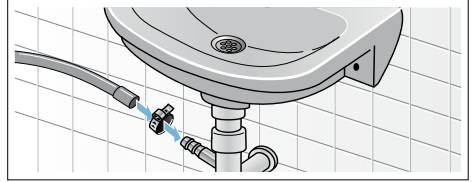

■ Odtok v cev iz plastične mase z gumijasto objemko ali pa v odtočni kanal

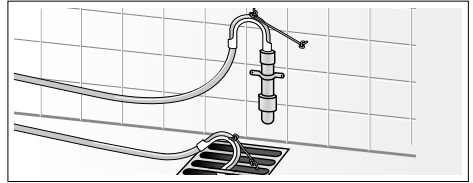

Izravnava

Izravnajte stroj s pomočjo libele.

Nastanek hrupa, vibracije in neželjni premiki stroja so lahko posledice napačne namestitve in izravnave!

1. Protimatice sprostite z odvijanjem v desno z izvijačem SW 17.
2. Izravnost pralnega stroja lahko preverite z libelo in jo po potrebi popravite. Višino spremenite s pomočjo vrtenja noge stroja. Vse štiri noge morajo stati trdno na talni površini.
3. Protimatice vseh štirih nog stroja privijte z izvijačem SW 17 z roko proti ohišju. Ob tem nogo trdno pridržite in ne spreminjajte višine.

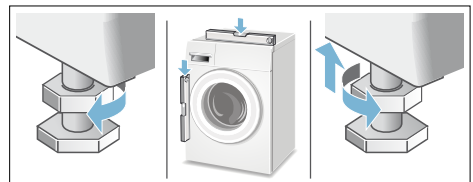

Električni priključek

Opozorilo

Smrtna nevarnost!

Pri dotiku delov, ki so pod napetostjo, obstaja nevarnost električnega udara.

- Priključnega vtiča nikdar ne prijemajte z mokrimi rokami.
- Omrežni vod izvlecite vedno pri vtiču in nikdar za vod, saj se lahko tako poškoduje.
- Priključnega vtiča ne povlecite nikdar med delovanjem.

Upoštevajte naslednja navodila in zagotovite, da:

Opombe

- Sta omrežna napetost in podana napetost na stroju (tipska tablica) usklajeni.
Sta priključna napetost in potrebna vrednost varovalke podani na tipski tablici stroja.
- Priključite pralni stroj samo na izmenično napetost preko vtičnice, ki ima predpisane varnostne ozemljitvene kontakte.
- Omrežni vtič in vtičnica ustrezata eden drugi.
- Zadostuje prerez žil voda zadostuje.
- je ozemljitveni sistem nameščen po predpisih.
- Sme zamenjavo priključnega kabla (če je potrebna) izvesti samo strokovnjak za električna dela. Nadomestni vod je dobavljiv pri servisni službi.
- Ne uporabite nobenih večkratnih vtičnic/razdelilnikov in podaljševalnih kablov.
- Je pri uporabi varnostnih stikalih za okvarni tok dovoljena samo ena vrsta stikala, ki ima naslednji znak .
Samo ta znak zagotavlja izpolnjevanje danes veljavnih predpisov.
- Je priključni vtič vedno dosegljiv.

- Omrežni vod ni prepognjen, stisnjen, spremenjen ali prerezan.
- Omrežni vod ni v stiku z nikakršnimi toplotnimi viri.



Pred prvim pranjem

Preden je pralni stroj zapustil tovarno, smo ga temeljito preverili. Za odstranitev morebitnih ostankov preizkusne vode perite prvič **brez** perila.





Opombe

- Pralni stroj **je treba strokovno namestiti in priključiti**. od → *Stran 44*
- Nikdar ne uporabljajte naprave, ki je v okvari. Obvestite servisno službo.

Pripravljalna dela:

1. Preverite stroj.
2. Napolnite dozirni posodi  in .
→ *Stran 29*
3. Z upravljalne plošče odstranite zaščitno folijo.
4. Izvlecite priključni vtič.
5. Odprite pipo za vodo.

Vključite program brez perila.

1. Vkljopite aparat.
 2. Zaprite polnilno odprtino (ne naložite nobenega perila!).
 3. Nastavitev programa **Čiščenje bobna 90 °C**.
 4. Odprite predal za pralno sredstvo.
 5. V prekat   vlijite 1 liter vode.
 6. V prekat   dodajte univerzalno pralno sredstvo.
- Opomba:** Za preprečevanje tvorjenja pene uporabite le polovico količine, ki jo priporoča proizvajalec pralnega sredstva. Ne uporabljajte pralnih sredstev za volno ali občutljivo perilo.
7. Zaprite predal za pralno sredstvo.
 8. Pritisnite tipko .
 9. Po koncu programa aparat izključite.

Vaš pralni stroj je sedaj pripravljen za uporabo.

Transport

npr. pri selitvi

Pozor!

Nevarnost škode na aparatu zaradi iztekajočega pralnega sredstva/ mehčalca iz dozirnih posod

Iztekajoče pralno sredstvo/mehčalec lahko vpliva na funkcionalnost aparata, npr. nastane škoda na elektroniki. Pred transportom aparata je treba dozirne posode izprazniti.

Pripravljala dela:

1. Zaprite pipo za vodo.
2. Znižanje vodnega tlaka v dovodni cevi: → *Stran 38*; Čiščenje in vzdrževanje - sito v dovodu vode je zamašeno
3. Pralni stroj odklopite z električnega omrežja.
4. Izpusite ostalo pralno raztopino: → *Stran 37*; Čiščenje in vzdrževanje - Črpalka pralnega sredstva je zamašena, zasilno praznjenje
5. Odmontirajte cevi.
6. Izpraznite dozirni posodi.
→ *Stran 35*

Vgradnja transportnih varoval:

1. Snemite pokrov in ga shranite.
Po potrebi uporabite izvijač.

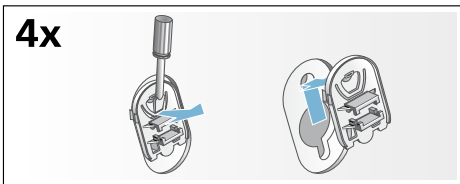

2. Vstavite vse 4 tulce. Omrežni vod pripnite na držalih. Vstavite vijake in jih trdo privijte.

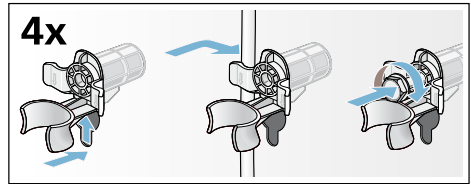

Pred ponovnim zagonom:

Opombe

- **brezpogojno** odstranite transportna varovala!
- Da ne bi ob naslednjem pranju pralno sredstvo neuporabljeno odteklo v odtok: v prekat  vlijte pribl. 1 liter vode in izberite ter vključite program **Izčrpavanje**.

Garancija Aquastop

samo za stroje s funkcijo Aquastop

Poleg garancijskih pravic iz kupoprodajne pogodbe, ki jih daje prodajalec, ter tovarniških garancijskih pravic za stroj, so vam na voljo tudi garancijska nadomestila v sledečih primerih:

- 1.** Če okvara na našem sistemu Aquastop povzroči kakršno koli škodo, potem zasebnim uporabnikom to škodo nadomestimo.
- 2.** Garancija velja za življenjsko dobo aparata.
- 3.** Pogoj za uveljavljanje garancijskega zahtevka je, da je aparat z zaščito proti izlivu vode (Aquastop) nameščen in priključen strokovno ter v skladu z našimi navodili, ta pogoj vključuje tudi podaljšek za sistem Aquastop (originalni pribor).

Garancije ne velja za poškodovane dovodne cevi ali armature ter priključek sistema Aqua-Stop na vodni pipi.

- 4.** Naprav z vgrajenim sistemom Aquastop med delovanjem načeloma ni potrebno nadzorovati, oz. po delovanju dotoka vode ni treba zapreti. Priporočamo samo, da dovod vode zaprete pred dolgotrajnejšo odsotnostjo od doma, npr. pred večtedenskimi počitnicami.

Podatke glede vseh držav boste našli v priloženem seznamu servisnih služb.

Robert Bosch, Hausgeräte GmbH
Carl-Wery-Straße 34
81739 München
DEUTSCHLAND



9001007242 (9407)