



Register your new Bosch now:
www.bosch-home.com/welcome



**Mașina de spălat
WAW32640EU**



BOSCH

ro Instrucțiuni de utilizare și de instalare

Noua dvs. mașină de spălat

Ați decis să achiziționați o mașină de spălat marca Bosch.

Vă rugăm să vă acordați câteva minute pentru a citi și a descoperi avantajele mașinii dvs. de spălat.

Pentru a răspunde cerințelor de calitate înalte ale mărcii Bosch, fiecare mașină de spălat care părăsește fabrica noastră a fost verificată cu grijă în ceea ce privește funcționarea și starea ei ireproșabilă.

Informații referitoare la produsele noastre, accesorii, piese de schimb și service găsiți pe pagina noastră de internet www.bosch-home.com sau adresați-vă centrelor noastre de servicii pentru clienți.

Dacă Instrucțiunile de utilizare și de instalare descrie diferite modele, la locurile respective se vor semnala diferențele.



Puneți mașina de spălat în funcțiune abia după citirea acestor instrucțiuni de utilizare și instalare!

Reguli de prezentare

Avertizare!

Această combinație de simbol și cuvânt semnal avertizează cu privire la o situație potențial periculoasă. Nerespectarea acesteia poate duce la moarte sau răni.

Atenție!

Acest cuvânt semnal avertizează cu privire la o situație potențial periculoasă. Nerespectarea acesteia poate duce la daune materiale și/sau asupra mediului.

Indicație / sugestie

Indicații pentru utilizarea optimă a aparatului / informații utile.

1. 2. 3. / a) b) c)









Etapele de acționare sunt prezentate prin cifre sau litere.

■ / -

Enumerările sunt prezentate printr-un pătrățel sau o liniuță.

Cuprins

 Destinația de utilizare	5	 Setări suplimentare de program	23
 Indicații de siguranță	6	SpeedPerfect 	23
Siguranța electrică	6	EcoPerfect 	23
Pericole de rănire	6	Prespălare	23
Siguranța copiilor	7	Apă Plus	24
 Protecția mediului	8	Protecție anti-șifonare	24
Ambalajul/aparatul vechi	8	 Operarea aparatului	24
Indicații de economisire	8	Pregătirea mașinii de spălat	24
 Pe scurt ce este mai important	9	Conectarea aparatului/alegerea programului	24
 Familiarizarea cu aparatul	10	Așezarea rufelor în tambur	25
Mașina de spălat	10	Dozarea și introducerea detergentului și soluțiilor de tratare	25
Panoul de comandă	11	Modificarea presetărilor programelor	25
Câmpul de afișare	12	Selectarea unor setări de program suplimentare	26
 Rufele	14	Pornirea programului	26
Pregătirea rufelor	14	Blocare acces copii	26
Sortarea rufelor	14	Adăugarea de rufe	26
 Detergent	15	Modificarea programului	27
Alegerea corectă a detergentului	15	Anularea programului	27
Economisirea energiei și detergentului	15	Sfârșitul programului la Rinse hold (Stop clătire)	27
 Centralizator al programelor	16	Sfârșitul programului	27
Programe la selectorul de programe	16	Scoaterea rufelor/deconectarea aparatului	27
Apretare	21	 Sistem de dozare inteligent	28
Colorare/decolorare	21	Sistem inteligent de dozare în sertarul pentru detergent	28
Înmuiere	21	Punerea în funcțiune/umplerea recipientului de dozare	28
 Presetărilor programelor	22	În utilizarea zilnică	29
Temperatura	22	Setări de bază	30
Turația de centrifugare	22	Dozarea manuală	31
Gata în	22		
Setări i-DOS	23		

	Setările aparatului	32		Instalarea și racordarea	44
	Activarea modului de setare	32		Volum de livrare	44
	Modificarea volumului semnalului	32		Indicații de siguranță	45
	Selectarea/deselectarea deconectării automate a aparatului	32		Suprafața de instalare	46
	Conectarea/deconectarea semnalului indicator pentru îngrijirea tamburului	32		Instalarea pe un soclu sau pe o placă de lemn	46
	Terminarea modului de setare	32		Instalarea pe un podest cu sertar	46
	Sistemul de senzori	33		Montarea/încadrarea aparatului într-o structură modulară de bucătărie	46
	Automatizare cantitate	33		Îndepărtarea siguranțelor de transport	46
	Sistemul de control al excentrării	33		Lungimile furtunurilor și cablurilor	47
	Aquasensor	33		Alimentarea cu apă	48
	Curățarea și întreținerea	33		Evacuarea apei	49
	Carcasa mașinii/panoul de operare	34		Așezarea pe orizontală	50
	Tamburul de spălare	34		Racordul electric	50
	Decalcificare	34		Înainte de prima spălare	50
	Sertarul pentru detergent i-DOS și carcasa acestuia	34		Transportul	51
	Pompa pentru soluția de spălare este înfundată, golire de urgență	36			
	Furtunul de scurgere este astupat la sifon	37			
	Sitele în circuitul de apă sunt înfundate	37			
	Deficiențe, ce-i de făcut?	38			
	Deblocarea de urgență	38			
	Indicații în câmpul de afișare	38			
	Deficiențe, ce-i de făcut?	39			
	Unitățile service abilitate	42			
	Valori de consum	43			
	Consumul de energie și de apă, durata programelor și umezeala reziduală ale programelor de spălare principale	43			
	Cele mai eficiente programe pentru textile din bumbac	44			
	Date tehnice	44			



Destinația de utilizare

- Exclusiv pentru uz privat, în mediu casnic.
- Mașina de spălat este adecvată pentru spălarea de textile care se spală la mașină și pentru spălarea în soluție de spălare a lânii spălabilă manual.
- Pentru funcționarea cu apă potabilă rece și substanțe de spălare și îngrijire din comerț, special concepute pentru utilizarea în mașinile de spălat.
- La dozarea tuturor substanțelor de spălare/auxiliare/de îngrijire și de curățare, respectați obligatoriu indicațiile producătorului.
- Mașina de spălat poate fi operată de copii peste 8 ani, persoane cu capacități fizice, senzoriale sau psihice reduse și de persoane fără experiență și fără cunoștințe dacă sunt **supravegheați** sau au fost **instruiți de către o persoană responsabilă**.
Copiii nu au voie să execute nesupravegheați lucrări de curățare și de întreținere.
- Țineți animalele domestice departe de mașina de spălat rufe.

Citiți Instrucțiunile de utilizare și de instalare și toate celelalte informații anexate mașinii de spălat și acționați corespunzător.

Păstrați documentația pentru utilizare ulterioară.

Indicații de siguranță

Siguranța electrică

Avertizare

Pericol de moarte!

La contactul cu părțile conducătoare de curent există pericol de electrocutare.

- Nu apucați niciodată fișa de rețea cu mâinile ude.
- Țineți întotdeauna cablul de rețea de ștecăr și nu de cablu, deoarece acesta s-ar putea deteriora.

Pericole de rănire

Avertizare

Pericol de rănire!

- La ridicarea mașinii de spălat se pot rupe componente ieșite în afară (de ex. hubloul) și se pot produce răniri.
Nu ridicați mașina de spălat ținând-o de componentele ieșite în afară.
- În cazul în care vă urcați pe mașina de spălat, placa de lucru se poate rupe, ceea ce poate provoca răniri.
Nu vă urcați pe mașina de spălat.
- În cazul în care vă sprijiniți/așezați pe hubloul deschis, mașina de spălat se poate răsturna, ceea ce poate provoca răniri.
Nu vă sprijiniți pe hubloul deschis.

- La introducerea mâinilor în tamburul în rotație vă puteți răni la mâini.
Nu introduceți mâinile în tamburul în rotație.
Așteptați până când tamburul nu se mai rotește.

Avertizare

Pericol de opărire!

La spălarea cu temperaturi înalte se poate ajunge la opăririi în cazul contactului cu soluția de spălare fierbinte, de ex. la pomparea soluției fierbinți într-o chiuvetă.

Nu introduceți mâna în soluția de spălare fierbinte.

Siguranța copiilor

Avertizare **Pericol de moarte!**

Atunci când copiii se joacă cu mașina de spălat se pot confrunta cu situații care le pun viața în pericol sau se pot răni.

- Nu lăsați copiii nesupravegheați la mașina de spălat!
- Copiii nu au voie să se joace cu mașina de spălat!

Avertizare **Pericol de moarte!**

Copiii se pot închide în aparat și își pot pune viața în pericol.

La aparate scoase din uz:

- scoateți ștecărul din priză.
- detașați cablul de la rețea și înlăturați-l cu fișa.
- distrugeți închizătorul de la hublou.

Avertizare **Pericol de sufocare!**

Copiii pot în joacă să se învelească în ambalaje/folii și părți de ambalaj sau să le tragă peste cap și să se asfixieze. Îndepărtați ambalajele, foliile și părțile de ambalaj din calea copiilor.

Avertizare **Pericol de intoxicare!**

Soluțiile de spălare și de îngrijire pot duce la intoxicații în caz de înghițire.

Păstrați detergenții și soluțiile de îngrijire în locuri inaccesibile copiilor.

Avertizare **Iritații oculare/la nivelul pielii!**

Contactul cu detergenții și soluțiile de întreținere pot cauza iritații oculare/ la nivelul pielii.

Păstrați detergenții și soluțiile de îngrijire în locuri inaccesibile copiilor.

Avertizare **Pericol de rănire!**

La spălarea cu temperaturi înalte, sticla hubloului devine fierbinte.

Împiedicați copiii să atingă hubloul fierbinte.

Protecția mediului

Ambalajul/aparatul vechi



Evacuați ambalajul ca deșeu respectând normele de protecție a mediului.

Acest aparat este marcat conform Directivei europene 2012/19/UE privind aparatele electrice și electronice vechi (waste electrical and electronic equipment – WEEE).

Directiva stabilește cadrul valabil în toată UE pentru reprimirea și valorificarea aparatelor vechi.

Indicații de economisire

- Folosiți capacitatea maximă de încărcare cu rufe pentru fiecare program.
Centralizator al programelor
→ *Pagina 16*
- Rufele cu grad de murdărire normal se vor spăla fără prespălare.
- La rufe murdărite ușor până la normal economisiți energie și detergent. → *Pagina 15*
- Dozarea detergentului cu **sistemul de dozare inteligent** (i-DOS) ajută la economisirea de detergent și apă.
- Temperaturile selectabile vizează etichetele de îngrijire de la materiale. Temperaturile executate în mașină pot diferi de acestea, pentru a asigura un amestec optim între economisirea energiei și rezultatul spălării.
- **Indicații privind consumul de energie și de apă:** → *Pagina 12*
Afișările oferă informații despre mărimea relativă a consumului de energie, respectiv de apă, în programele alese.
Cu cât se aprind mai multe becuri indicatoare, cu atât este mai mare consumul respectiv.
Astfel puteți compara consumurile din programe în cazul alegerii diverselor setări pentru programe și eventual puteți decide în favoarea unei setări de program cu economisirea energiei, respectiv a apei.
- **Modul de economisire a energiei:**
iluminat câmpului de afișare se stinge după câteva minute, tasta  se aprinde intermitent. Pentru activarea iluminatului selectați o tastă oarecare.
Modul de economisire a energiei nu se activează dacă un program este în curs.
- **Deconectare automată:** dacă aparatul nu va fi operat mai mult timp, el se poate opri automat înainte de pornirea programului și după sfârșitul programului, pentru a economisi energie. Pentru pornirea aparatului, apăsați din nou pe întrerupătorul principal.
Conectarea/deconectarea funcției
→ *Pagina 32*
- În cazul în care urmează uscarea rufelor în uscătorul de rufe, se alege turația de centrifugare recomandată de producătorul uscătorului.

Pe scurt ce este mai important

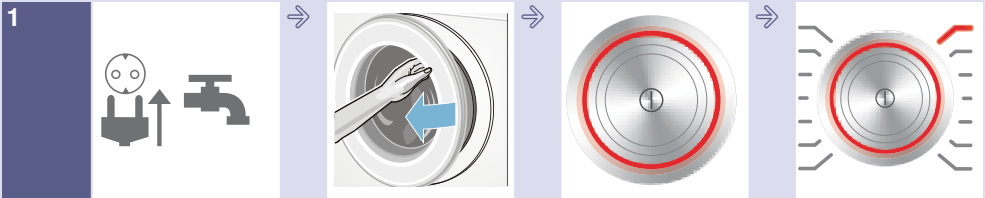

1
Introduceți ștecărul de rețea. Deschideți robinetul de apă.

Deschideți hubloul.

Pentru conectare apăsați tasta ①.

Selecționați programul, de ex. **Bumbac**.



2
Sortați rufe.

Respectați cantitatea de încărcare (în funcție de model) din câmpul de afișare.

Introduceți rufe.

Închideți hubloul.



3
Dacă este cazul, modificați presetările programelor și/sau alegeți setări suplimentare.

Porniți programul.

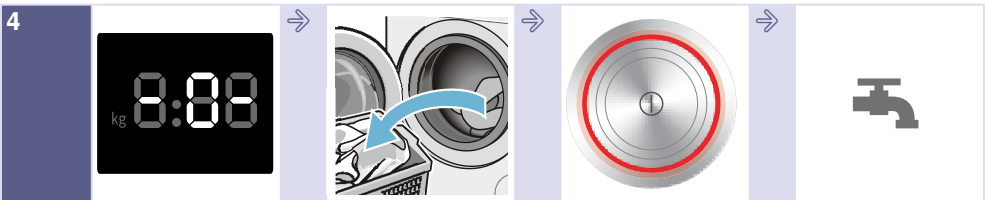

4
Sfârșitul programului

Deschideți hubloul și scoateți rufe.

Pentru deconectare apăsați tasta ①.

Închideți robinetul de apă (la modelele fără Aquatech).

Familiarizarea cu aparatul

Mașina de spălat

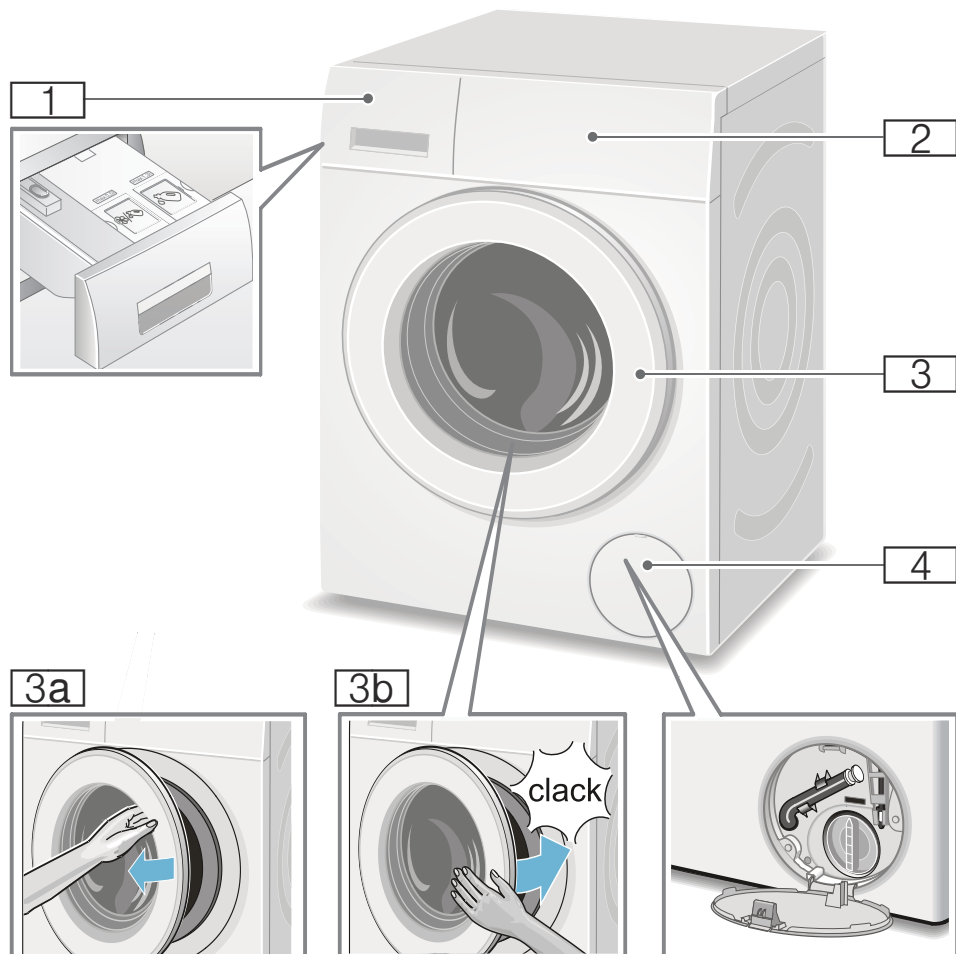

1 Sertar pentru detergent
→ Pagina 25

2 Panoul de comandă/câmpul de
afișare

3 Hubloul cu clapetă

3a Deschiderea hubloului

3b Închiderea hubloului
4 Clapeta de service

Panoul de comandă

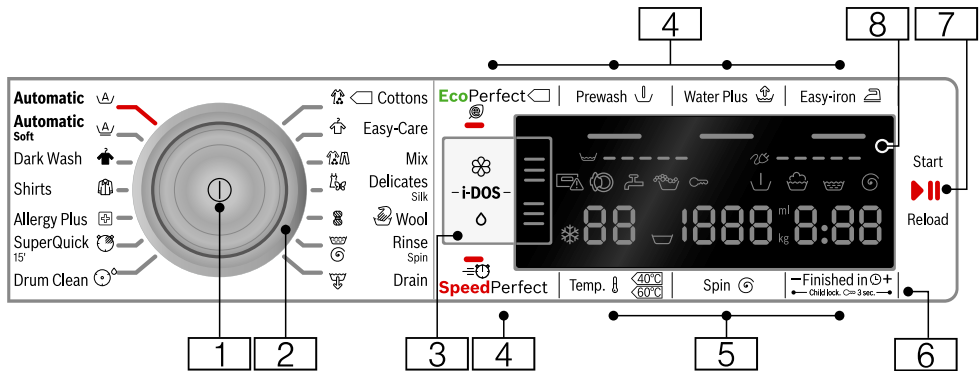

Indicație: Toate tastele (cu excepția întrerupătorului principal) sunt senzitive; este suficientă o ușoară atingere.

- 1** **Întrerupătorul principal**
 pentru conectarea/deconectarea mașinii de spălat:
 Apăsăți tasta ①.
- 2** **Selectorul de programe**
 pentru selectarea unui program:
 Prezentare generală a programelor → *Pagina 16*
- 3** Setări **i-DOS** → *Pagina 28*
- 4** **setări suplimentare de program:**
 → *Pagina 23*
- SpeedPerfect (≡⌘),
 - EcoPerfect (⊙),
 - Prespălare (↓),
 - Apă Plus (⬆),
 - Protecție anti-sifonare (≡)
- 5** **Modificarea presetărilor programelor:** → *Pagina 22*
- Temperatura (Temp. ⌘),
 - Turația de centrifugare (⌘),
 - Timpul pentru Gata în (Finished in ⌘)

- 6** **Blocare acces copii**
 (Child lock. ⌘ 3sec.)
 activare/dezactivare împotriva modificării accidentale a funcțiilor setate:
 În acest scop, selectați simultan tastele **Gata în** (Finished in ⌘) + și - timp de cca. 3 sec.
 → *Pagina 26*
- 7** **Tasta ▷||| pentru:**
- pornirea unui program,
 - întreruperea unui program, de ex. pentru a adăuga rufe
 → *Pagina 26*,
 - anularea unui program
 → *Pagina 27*
- 8** **Câmpul de afișare** pentru setări și informații. → *Pagina 12*

Câmpul de afișare

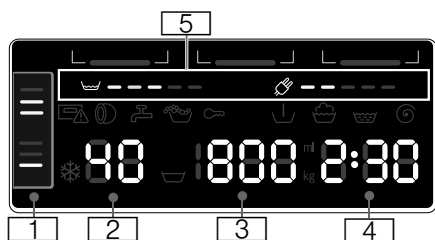

Preșetările programelor:

1 Setări i-DOS

- **Detergent:**
 - ☐ pentru rufe murdărite ușor,
 - ☐ normal,
 - ☐ foarte puternic→ Pagina 23,
- **Balsam:**
 - ☐ pentru rufe puțin moi,
 - ☐ normale,
 - ☐ pentru rufe foarte moi→ Pagina 23,
- dozarea automată deselectată,
- ☐☐☐ se aprind intermitent; nu este atins nivelul minim de umplere al recipientului respectiv, umpleți → Pagina 28

2 Temperatura în °C

* - 90 (* = rece)

3 Turația de centrifugare în rot/min,

- ☐, 0 - 1600*;
* turația max. în funcție de programul ales și de model,
- 0 = fără centrifugare, numai evacuare → Pagina 22,
- ☐ = stop clătire → Pagina 22

4 Timpul pentru Gata în

de ex. 2:30;

Durata programului în funcție de selecția programului în h:min (ore:minute),

■ Preselecție timp final

1 - 24h;

Finalul programului după ...h (h=ore),

■ Cantitatea de dozare de bază ml 10-200 → Pagina 30

■ Recomandare de încărcare













de ex. kg 9*;

* în funcție de programul ales

5 Indicații privind consumul de energie și de apă: → Pagina 8

■ ☐☐☐☐☐☐
Afișaj consum de apă,

■ ☐☐☐☐☐☐
Afișaj consum de energie

indicații suplimentare	
Derularea programului:	
	Prespălare
	Spălare
	Clătire
	Centrifugare
- 0 -	Sfârșitul programului
	Sfârșitul programului la Stop clătire
- P -	Pauză, de ex. pentru adăugarea de rufe
Sertar pentru detergent:	
	Sertarul pentru detergent este tras.
se aprinde	
	după pornirea programului: Sertarul pentru detergent nu a fost introdus complet.
se aprinde intermitent	
Fereastra de încărcare:	
	Fereastra de încărcare poate fi deschisă.
se aprinde	
	după începerea programului: fereastra de umplere nu este închisă corect.
se aprinde intermitent	
Robinetul de apă:	
	Robinetul de apă nu este deschis, apa nu are presiune
se aprinde	
	Presiunea apei prea joasă (durata programului se poate prelungi)
se aprinde intermitent	
Siguranța pentru copii: → Pagina 26	
	Siguranța pentru copii activată
se aprinde	
	Siguranța pentru copii a fost activată, selectorul de programe a fost reglat
se aprinde intermitent	
Detectarea spumei:	
	→ Pagina 26
se aprinde	
Afișaj de eroare:	
E: --	→ Pagina 38

indicații suplimentare	
Setare semnale:	
0 - 4	→ Pagina 32
Deconectare automată a aparatului:	
On OFF	→ Pagina 8, → Pagina 32



Rufele

Pregătirea rufelor

Atenție!

Deteriorări ale aparatului/la textile

Corpurile străine (de ex. monede, agrafe de birou, ace, cuie) pot deteriora rufele sau componente ale mașinii de spălat.

La pregătirea rufelor dvs., respectați următoarele indicații:

- Goliți buzunarele.

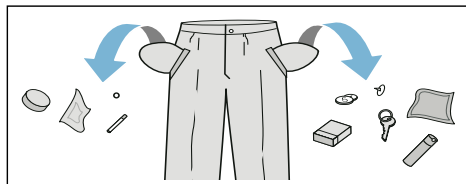

- Atenție la metale (agrafe de birou, etc.) și îndepărtați-le.
- Rufele sensibile (ciorapi, sutiene etc.) se vor spăla în plasă/pungă.
- Închideți fermoarele, încheiați husele.
- Extrageți prin periere nisipul din buzunare și de după revere.
- Scoateți inelele perdelelor sau legați-le în plasă/pungă.

Sortarea rufelor

Sortați rufele conform indicațiilor de întreținere și conform datelor producătorului de pe etichetele de întreținere:

- Felul țesăturii/al fibrei
- Culoarea

Indicație: Rufele colorate pot păta celelalte rufe. Spălați rufele albe separat de cele colorate. Spălați separat rufele noi colorate pentru prima dată.

- **Murdăria**
Spălați împreună rufele cu același grad de murdărie.
Câteva exemple pentru gradele de murdărie găsiți la → *Pagina 15*
 - **ușor:** nu prespălați, dacă este cazul, selectați setarea **SpeedPerfect** =
 - **normal**
 - **puternic:** introduceți mai puține rufe, alegeți program cu prespălare
 - **Pete:** îndepărtați/tratați petele cât sunt încă recente. Mai întâi aplicați soluție de detergent/nu frecați. Spălați apoi rufele cu programul corespunzător. Petele dure/uscate pot fi uneori îndepărtate numai după mai multe spălări.
- Simboluri pe etichetele de îngrijire
Indicație: Consultați numerele din simboluri pentru temperaturile de spălare maxime.



adekvat pentru procesul de spălare normal;



de ex. programul Bumbac este necesar un proces de spălare care menajează; de ex. programul Ușor de îngrijit



este necesar un proces de spălare care menajează în mod deosebit; de ex. programul Fine/Mătase



adekvat pentru rufe care se spală de mână; de ex. programul Lână



Nu spălați rufele în mașină.

Detergent

Alegerea corectă a detergentului

Pentru alegerea corectă a detergentului, temperaturii și tratării rufelor este hotărâtoare caracteristica de întreținere, → și pagina web www.sartex.ch

Pe www.cleantight.eu găsiți numeroase informații folositoare despre mijloacele de spălare, îngrijire și curățare pentru folosință privată.

- **Detergent complet cu limpezitori optici**
adevat pentru rufe albe rezistente la fierbere din in sau bumbac
Program: Cottons (Bumbac) / rece - max. 90 °C
- **Detergent pentru rufe colorate fără înălbitor și limpezitori optici**
adevat pentru rufe colorate din in sau bumbac
Program: Cottons (Bumbac) / rece - max. 60 °C
- **Detergent pentru rufe colorate/fine fără limpezitori optici**
adevat pentru rufe colorate din fibre ușor de îngrijit, sintetice
Program: Easy-Care (Ușor de îngrijit) /
rece - max. 60 °C
- **Detergent fin**
adevat pentru textile fine sensibile, mătase sau viscoză
Program: Delicate/Silk (Fine/Mătase) /
rece - max. 40 °C
- **Detergent pentru lână**
adevat pentru lână
Program: Wool (Lână) / rece - max. 40 °C

Economisirea energiei și detergentului

La rufe murdărite ușor sau normal pot fi economisite energia (reducerea temperaturii de spălare) și detergentul:













Economisire	Murdărire/Indicație
Temperatură și cantitate de detergent reduse conform recomandării de dozare	<p>light (ușor) Nu se observă murdării și pete. Hainele miros ușor a transpirație, de ex.:</p> <ul style="list-style-type: none"> ■ Îmbrăcăminte ușoară de vară/sport (purtată câteva ore) ■ Tricouri, cămăși, bluze (puratate cel mult o zi) ■ Lenjerie de pat și prosoape pentru musafiri (folosite o zi)
	<p>normal Murdărire vizibilă/sau se văd câteva pete ușoare, de ex.:</p> <ul style="list-style-type: none"> ■ tricouri, cămăși, bluze (transpirate, purtate de mai multe ori) ■ prosoape, lenjerie (folosite până la 1 săptămână)
	<p>strong (puternic) Murdăriri și/sau pete care se văd clar de ex. prosoape de vase, îmbrăcăminte de sugari, îmbrăcăminte de lucru</p>
Temperatura conform etichetei de îngrijire și cantitatea de detergent conform recomandării de dozare pentru rufe foarte murdare	

Indicație: La dozarea tuturor substanțelor de spălare/auxiliare/de îngrijire și de curățare respectați obligatoriu indicațiile producătorului și instrucțiunile. → *Pagina 25*





















Centralizator al programelor















Programe la selectorul de programe

Program/tip de rufe/indicații	Setări
Numele programului Scurtă explicație a programului, respectiv pentru ce fel de textile este adecvat.	încărcătură max. Temperatura selectabilă (☼= rece) Turația de centrifugare selectabilă **; ▽ = stop clătire, 0 = fără centrifugare, numai evacuare setări de program suplimentare selectabile dozare automată selectabilă pentru: detergent lichid (○) balsam (⊗) poate fi selectat/deselectat ✓, nu poate fi selectat -
Bumbac (Cottons) textile rezistente la uzură, textile rezistente la fierbere din bumbac sau în	max. 9 kg/5* kg ☼ - 90 °C ▽, 0 - 1600** rot/min
Indicații <ul style="list-style-type: none"> La setarea EcoPerfect (⊗), temperatura de spălare este mai redusă decât temperatura aleasă. În cazul în care doriți să se atingă o temperatură specială a soluției de spălare, utilizați programul fără setarea EcoPerfect (⊗), eventual cu o temperatură mai ridicată. La setarea SpeedPerfect (≡⌚) adecvată ca program scurt pentru rufe puțin murdare. 	EcoPerfect (⊗), SpeedPerfect (≡⌚), Prespălare (▽↓), Apă Plus (⊕), Protecție anti-șifonare (≡)
Ușor de îngrijit (Easy-Care) textile din fibre sintetice sau țesături în amestec	max. 4 kg ☼ ... 60 °C ▽, 0 - 1200 rot/min
	EcoPerfect (⊗), SpeedPerfect (≡⌚), Prespălare (▽↓), Apă Plus (⊕), Protecție anti-șifonare (≡)
	Detergent ✓, balsam ✓
* încărcare redusă la setarea SpeedPerfect (≡⌚)	
** turația max. de centrifugare în funcție de model	
*** programul în funcție de model	

Program/tip de rufe/indicații	Setări
Mix (Mix) încărcătură mixtă constând din bumbac și sintetice	max. 4 kg ❄ - 40 °C ☒, 0 - 1600** rot/min EcoPerfect  , SpeedPerfect  , Prespălare () Apă Plus () Protecție anti-șifonare () Detergent ✓, balsam ✓
Fine / mătase (Delicates / Silk) pentru textilele sensibile, lavabile, de ex. din mătase, satin, materiale sintetice sau țesături în amestec (de ex. bluze, fulare din mătase) Indicație: . Pentru spălarea la mașină utilizați detergent adecvat pentru rufe fine sau din mătase.	max. 2 kg ❄ - 40 °C ☒, 0 - 800 rot/min EcoPerfect  , SpeedPerfect  , Prespălare () Apă Plus () Protecție anti-șifonare () Detergent ✓, balsam ✓
 Lână (Wool) textilele lavabile manual sau la mașină din lână sau cu o parte de lână; program de spălare deosebit de delicat, pentru a se preveni intrarea la apă a rufelor, cu pauze mai lungi în program (textilele stau în soluția de spălare) Indicații <ul style="list-style-type: none"> ■ Lâna este de proveniență animală de ex.: angora, alpaca, lamă, oaie. ■ Pentru spălarea la mașină, utilizați detergent adecvat pentru lână. 	max. 2 kg ❄ - 40 °C ☒, 0 - 800 rot/min - Detergent -, balsam ✓
Evacuare (Drain) apei de clătire de ex. după setarea ☒ (stop clătire = fără centrifugare finală)	- - - - Detergent -, balsam -
* încărcare redusă la setarea SpeedPerfect  ** turația max. de centrifugare în funcție de model *** programul în funcție de model	

Program/tip de rufe/indicații	Setări
Clătire / centrifugare (Rinse / Spin)	-
Clătire/centrifugare suplimentară cu turație selectabilă	-
Indicație: . La acest program este presetată din fabrică tasta Apă Plus (☺). În cazul în care urmează să se efectueze doar centrifugare, dezactivați tasta.	☹, 0 - 1600** rot/min Protecție anti-șifonare (☹) Detergent -, balsam ✓
*** Curățarea tamburului (Drum clean)	0 kg
Program pentru curățarea și îngrijirea tamburului și a rezervorului pentru soluția de spălare, de ex. înainte de prima spălare, în cazul spălărilor frecvente la o temperatură de spălare scăzută (40 °C și mai scăzută) sau când se formează mirosuri după o absență mai îndelungată. Becul indicator	80, 90 °C 1200 rot/min
Curățarea tamburului se aprinde intermitent, dacă nu ați folosit niciun program cu 60 °C sau temperaturi mai mari un timp mai îndelungat .	-
Indicații	Detergent -, balsam -
■ Executați programul fără rufe.	
■ Utilizați detergent universal pulbere sau un detergent cu agent de înălbire. Pentru a evita formarea spumei, folosiți numai jumătate din cantitatea de detergent recomandată de producătorul detergentului. Nu folosiți detergent pentru lână sau detergent pentru rufe fine.	
Super 15 (SuperQuick 15')	max. 2 kg
program extra scurt, de cca. 15 minute, adecvat pentru cantități mici de rufe ușor murdare	✳ - 40 °C 0 - 1200 rot/min
	-
	Detergent ✓, balsam ✓
*** Jeans / rufe de culoare închisă (Jeans / Dark wash)	max. 3,5 kg
textile de culoare închisă din bumbac și textile ușor de întreținut, de culori închise;	✳ - 40 °C
Spălați textilele întoarse pe dos.	☹, 0 - 1200 rot/min
	EcoPerfect (☺), SpeedPerfect (☹☹), Prespălare (↓), Apă Plus (☺), Protecție anti-șifonare (☹)
	Detergent ✓, balsam ✓
* încărcare redusă la setarea SpeedPerfect (☹☹)	
** turația max. de centrifugare în funcție de model	
*** programul în funcție de model	



Program/tip de rufe/indicații	Setări
<p>*** Igienă (Allergy Plus)</p> <p>textile rezistente la uzură din bumbac sau în</p> <p>Indicație: Deosebit de adecvat pentru cerințe de igienă mai mari sau piele deosebit de sensibilă, datorită spălării mai îndelungate la o temperatură definită, unui nivel mai mare al apei și clătirii mai îndelungate.</p>	<p>max. 7 kg/5* kg</p> <p>❄ - 60 °C</p> <p>☑, 0 - 1600** rot/min</p> <p>EcoPerfect , SpeedPerfect ,</p> <p>Prespălare (),</p> <p>Apă Plus (),</p> <p>Protecție anti-șifonare ()</p> <p>Detergent ✓, balsam ✓</p>
<p>*** Outdoor / impregnare (Outdoor / Impregnation)</p> <p>Spălare urmată de impregnare a îmbrăcămintii outdoor și de ploaie acoperite cu membrană și a textilelor impermeabile</p> <ol style="list-style-type: none"> 1. Selectați programul. 2. Dozați detergentul special pentru textilele outdoor în compartimentul  . 3. Selectați tasta . Programul se oprește înaintea ultimului ciclu de clătire. 4. Dozați substanța de impregnare (max. 170 ml) în compartimentul  . 5. Selectați tasta . Tratamentul ulterior al rufelor corespunzător indicațiilor producătorului. <p>Indicații</p> <ul style="list-style-type: none"> ■ Pentru spălarea la mașină utilizați detergenți speciali adecvați, dozarea se face conform indicațiilor producătorului: ■ Nu este permis ca rufe să fie tratate cu balsam. ■ Înainte de spălare, curățați temeinic sertarul pentru detergent (toate compartimentele) de resturile de balsam. 	<p>max. 1 kg</p> <p>❄ - 40 °C</p> <p>☑, 0 - 800 rot/min</p> <p>EcoPerfect , SpeedPerfect ,</p> <p>Apă Plus ()</p> <p>Detergent -, balsam -</p>
<p>*** Outdoor (Outdoor)</p> <p>îmbrăcăminte de ploaie și outdoor acoperită cu o membrană și textile impermeabile</p> <p>Indicații</p> <ul style="list-style-type: none"> ■ Pentru spălarea la mașină utilizați detergenți speciali adecvați, dozarea se face conform indicațiilor producătorului în compartimentul  . ■ Nu este permis ca rufe să fie tratate cu balsam. ■ Înainte de spălare, curățați temeinic sertarul pentru detergent (toate compartimentele) de resturile de balsam. 	<p>max. 2 kg</p> <p>❄ - 40 °C</p> <p>☑, 0 - 800 rot/min</p> <p>EcoPerfect , SpeedPerfect ,</p> <p>Apă Plus ()</p> <p>Detergent -, balsam -</p>
<p>* încărcare redusă la setarea SpeedPerfect </p> <p>** turația max. de centrifugare în funcție de model</p> <p>*** programul în funcție de model</p>	

Program/tip de rufe/indicații	Setări
<p>*** Îmbrăcăminte sport (Sportswear)</p> <p>Textile din microfibre pentru sport și agrement</p> <p>Indicații</p> <ul style="list-style-type: none"> Nu este permis ca rufele să fie tratate cu balsam. Înainte de spălare, curățați temeinic sertarul pentru detergent (toate compartimentele) de resturile de balsam. 	<p>max. 2 kg</p> <p>❄ - 40 °C</p> <p>☒, 0 - 800 rot/min</p> <p>EcoPerfect , SpeedPerfect ,</p> <p>Prespălare (),</p> <p>Apă Plus (),</p> <p>Protecție anti-șifonare ()</p> <p>Detergent -, balsam -</p>
<p>*** Night Wash (Night Wash)</p> <p>program de spălare deosebit de silențios pentru spălare pe timp de noapte, adecvat pentru textile din bumbac, in, fire sintetice sau țesături în amestec</p> <p>Indicații</p> <ul style="list-style-type: none"> semnalul de final dezactivat, sfârșitul programului fără centrifugare finală. Pentru a termina programul, selectați o turație de centrifugare sau poziționați selectorul de programe pe evacuare. Apoi selectați tasta . 	<p>max. 4 kg</p> <p>❄ - 40 °C</p> <p>☒, 0 - 1200 rot/min</p> <p>EcoPerfect , SpeedPerfect ,</p> <p>Prespălare (),</p> <p>Apă Plus (),</p> <p>Protecție anti-șifonare ()</p> <p>Detergent ✓, balsam ✓</p>
<p>*** Plăpumi matlasate (Duvet)</p> <p>textile, perne, pilote matlasate umplute cu fibre sintetice, lavabile la mașină; adecvat și pentru umpluturi cu puf</p> <p>Indicație: . Spălați piesele mari singure. Utilizați detergent pentru rufe fine - vă rugăm să respectați etichetele de întreținere. Dozați detergentul cu economie.</p>	<p>max. 2,5 kg</p> <p>❄ - 60 °C</p> <p>☒, 0 - 1200 rot/min</p> <p>EcoPerfect , SpeedPerfect ,</p> <p>Apă Plus ()</p> <p>Detergent -, balsam -</p>
<p>*** Automat 40° (Auto 40°)</p> <p>textile rezistente la uzură;</p> <p>Gradul de murdărie și felul rufelor sunt înregistrate automat și ciclul de spălare precum și dozarea inteligentă vor fi adaptate.</p>	<p>max. 6 kg</p> <p>40 °C</p> <p>☒, 1400 rot/min</p> <p>-</p> <p>Detergent ✓, balsam ✓</p>
<p>*** Automat 30° (Automatic Soft)</p> <p>tratarea mai delicată a rufelor;</p> <p>Gradul de murdărie și felul rufelor sunt înregistrate automat și ciclul de spălare precum și dozarea inteligentă vor fi adaptate.</p>	<p>max. 3,5 kg</p> <p>30 °C</p> <p>☒, 1000 rot/min</p> <p>-</p> <p>Detergent ✓, balsam ✓</p>
<p>* încărcare redusă la setarea SpeedPerfect </p> <p>** turația max. de centrifugare în funcție de model</p> <p>*** programul în funcție de model</p>	

Program/tip de rufe/indicații	Setări
*** Automat 60° (Automatic) tratarea mai intensivă a rufelor; Gradul de murdărie și felul rufelor sunt înregistrate automat și ciclul de spălare precum și dozarea inteligentă vor fi adaptate.	max. 6 kg 60 °C ☹, 1400 rot/min - Detergent ✓, balsam ✓
Cămăși / bluze (Shirt / blouses) cămăși/bluze care nu necesită călcare, din bumbac, in, fibre sintetice sau țesături în amestec	max. 2 kg ❄ - 60 °C ☹, 0 - 800 rot/min EcoPerfect ☺, SpeedPerfect ☹☹, Prespălare (↓), Apă Plus (↑), Protecție anti-șifonare (≡)
Indicații <ul style="list-style-type: none"> ■ La setarea Protecție anti-șifonare (≡) cămășile/bluzele vor fi centrifugate doar puțin, atârnați-le cu apa picurând din ele. —> efect de autonetezire ■ Spălați cămășile/bluzele din mătase /materiale sensibile la programul Fine / mătase (Delicates / Silk). 	Detergent ✓, balsam ✓
* încărcare redusă la setarea SpeedPerfect ☹☹ ** turația max. de centrifugare în funcție de model *** programul în funcție de model	

Apretare

Indicație: Este recomandabil ca rufele să nu fie tratate cu balsam.





1. Porniți aparatul.
2. Selectați programul **Clătire**.
3. Dozați manual apretul lichid conform indicațiilor producătorului, în compartimentul   (dacă este cazul, curățați în prealabil).
4. Selectați tasta .

Colorare/decolorare

Vopsiți numai în măsura obișnuită în gospodărie. Sarea poate ataca oțelul inoxidabil! Respectați prescripțiile producătorului colorantului.

Nu decolorați rufe în mașina de spălat!

Înmuier

1. Porniți aparatul.
2. Selectați programul **Bumbac 30 °C**.
3. Dozați detergentul cu i-DOS sau turnați-l, conform indicațiilor producătorului, în compartimentul  .
4. Selectați tasta . Programul pornește.
5. După cca. 10 minute selectați tasta , pentru a opri programul.
6. După timpul de înmuier dorit, selectați din nou tasta , în cazul în care doriți continuarea programului sau modificați programul.

Indicații

- Introduceți rufe de aceeași culoare.
- Nu este necesar detergent suplimentar, soluția de înmuier va fi folosită pentru spălare.

P+ Presetărilor programelor

Presetările programului sunt afișate în câmpul de afișare după selectarea programului.

Puteți modifica presetările.

O prezentare generală a tuturor setărilor de program, selectabile în funcție de program, găsiți începând cu → *Pagina 16*.

Temperatura

(Temp. ⌘)

Înainte și în timpul programului, în funcție de derularea programului, puteți modifica temperatura presetată.

Temperatura maximă care se poate seta depinde de programul ales.

Turația de centrifugare

(⌚)

Înainte și în timpul programului, puteți modifica turația de centrifugare (în rot/min; rotații pe minut) în funcție de derularea programului.

Setarea 0 : fără centrifugare finală, se va efectua doar evacuarea apei. Rufele rămân umede în tambur, de ex. pentru rufe care nu trebuie centrifugate.

Setare ☒ : stop clătire = fără centrifugare finală, rufele rămân în apă după ultima clătire.

Puteți selecta stop clătire pentru a evita șifonarea, atunci când la finalul programului rufe nu sunt scoase imediat din mașina de spălat.

Pentru continuarea/terminarea programului → *Pagina 27*

Turația maximă care se poate seta depinde de programul ales și de model.

Gata în

(Finished in ⌚)

Înainte de pornirea programului puteți preselecția sfârșitul programului (timpul de programare) în pași de ore (h=oră) până la maxim 24h.

În acest scop:

1. Selectați programul.
Se va afișa durata programului pentru programul selectat, de ex **2:30** (ore:minute).
2. Selectați tasta **Gata în** în mod repetat, până când apare numărul de ore dorit.

Indicație: Cu tasta **Gata în +** valorile de setare vor fi incrementate, iar cu tasta **Gata în -** vor fi decrementate.

3. Selectați tasta ▷00.
Programul pornește.
În câmpul de afișare va fi afișat numărul de ore selectat, de ex. **8h** și va fi decrementat până când începe programul de spălare. Apoi va fi afișată durata programului.

Indicație: Durata programului este adaptată automat în timp ce programul se derulează. Modificarea presetărilor, respectiv a setărilor programului poate duce de asemenea la modificarea duratei programului.

După pornirea programului (dacă a fost selectat un timp Gata în și programul de spălare încă nu a fost pornit) puteți modifica numărul de ore preselecțat după cum urmează:

1. Selectați tasta ▷00.
2. Modificați numărul de ore cu tasta **Gata în -** sau **+**.
3. Selectați tasta ▷00.

După pornirea programului puteți adăuga sau scoate rufe dacă este necesar. → *Pagina 26*

Setări i-DOS

Mașina dvs. de spălat este dotată cu un sistem de dozare inteligent pentru detergent lichid și balsam.

Dozarea detergentului și a balsamului se efectuează automat la cele mai multe dintre programele mașinii dvs. de apălat. → *Pagina 16*

Din fabrică este presetat pentru:

- i-DOS ◊ : ≡
detergent pentru rufe ușor murdare
- i-DOS ⊗ : ≡
balsam pentru rufe normal de moi

i-DOS ◊ pentru detergent

Intensități de dozare

- ≡ puternic: rufe deosebit de murdare respectiv rufe pătate
- ≡ mediu: rufe normal murdare
- ≡ ușor: rufe ușor murdare
- ≡ dozarea automată deselectată, dozarea manuală → *Pagina 31*

Înainte de pornirea programului de spălare, puteți modifica setările pentru dozarea automată a detergentului. Găsiți instrucțiuni cu privire la gradele de murdărire la → *Pagina 15*

i-DOS ⊗ pentru balsam

Intensități de dozare

- ≡ puternic: rufe deosebit de moi
- ≡ mediu: rufe normal de moi
- ≡ ușor: rufe puțin moi
- ≡ dozarea automată deselectată

În funcție de evoluția programului, puteți modifica setările pentru dozarea automată a balsamului.

P+ Setări suplimentare de program

O prezentare generală a tuturor setărilor suplimentare, selectabile în funcție de program, găsiți începând cu → *Pagina 16*.

SpeedPerfect

Pentru spălarea într-un timp mai scurt, în condițiile unui efect de spălare comparabil, însă cu un consum mai mare de energie față de programul selectat fără setarea SpeedPerfect .

Indicație: Nu depășiți încărcarea maximă.

Centralizator al programelor
→ *Pagina 16*

EcoPerfect

Spălare optimizată din punct de vedere energetic prin reducerea temperaturii, cu un efect de spălare comparabil cu programul selectat fără setarea EcoPerfect .

Prespălare

(↓)

Pentru rufe foarte murdare.

Indicații

- Când **dozarea inteligentă este conectată**, detergentul va fi dozat automat pentru prespălare și spălare principală. Pentru a evita supradozarea, selectați dozarea i-DOS **medie**.
- La **dozarea manuală** împărțiți detergentul pentru prespălare și spălare principală. Puneți detergentul pentru prespălare în tambur și detergentul pentru spălare principală în compartimentul .

Apă Plus



Nivel mai ridicat al apei și ciclu de clătire suplimentar pentru piele deosebit de sensibilă și/sau regiuni cu apă foarte moale.

Protecție anti-șifonare



Reduce șifonarea printr-un ciclu special de centrifugare, urmat de o aerare și o turație redusă de centrifugare.

Indicație: Umiditatea reziduală a rufelor este mai mare.



Operarea aparatului

Pregătirea mașinii de spălat

Indicație: Mașina de spălat **trebuie instalată și racordată** regulamentar conform . → *Pagina 44*

1. Introduceți ștecărul de rețea.
2. Deschideți robinetul de apă.
3. Deschideți hubloul.
4. Verificați dacă hubloul este complet golit. Dacă este cazul, goliți.

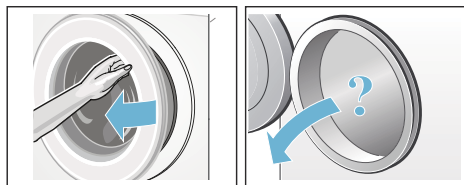

Conectarea aparatului/ alegerea programului

Apăsăți tasta . Aparatul este pornit.

După aceea se afișează întotdeauna programul **Bumbac**, presetat din fabrică.

Puteți utiliza programul acesta sau puteți selecta un alt program. Selectorul de programe poate fi rotit în ambele sensuri.

Indicație: În cazul în care ați activat sistemul de siguranță împotriva accesului copiilor, acesta trebuie mai întâi dezactivat, înainte de a putea seta un alt program. → *Pagina 26*

La selectorul de programe se aprinde becul indicator, iar în câmpul de afișare apar **presetările programului** pentru programul ales:

- temperatura,
- turația de centrifugare,
- încărcarea maximă alternativ cu durata programului,
- becurile indicatoare pentru setările i-DOS, atunci când este conectată dozarea inteligentă și
- indicațiile pentru consumul de apă și de energie.

La aparatele cu **iluminat interior al tamburului**:

tamburul va fi luminat după pornirea aparatului, după deschiderea și închiderea hubloului, precum și după pornirea programului. Iluminatul se stinge automat.

Așezarea rufelor în tambur

Avertizare

Pericol de moarte!

Rufele tratate în prealabil cu soluții de curățare, de ex. pentru scoaterea petelor sau cu benzină de spălat, pot provoca o explozie după introducerea lor în mașină.

Clățiți în prealabil temeinic manual rufele.

Indicații

- Amestecați rufe mari cu rufe mici. Rufele de dimensiuni diferite se distribuie mai bine la centrifugare. Rufele individuale pot duce la excentrare.
 - Respectați încărcarea max. indicată. Supraîncărcarea diminuează rezultatul spălării și favorizează șifonarea.
1. Așezați în tamburul de spălare rufele presortate despăturite.
 2. Aveți grijă să nu se prindă rufe între hubloul și manșeta de cauciuc și închideți hubloul.



Becul indicator al tastei  se aprinde intermitent, iar în câmpul de afișare apar setările programului.



Dozarea și introducerea detergentului și soluțiilor de tratare

Dozarea detergentului și a balsamului se efectuează automat la cele mai multe dintre programele mașinii dvs. de spălat.

Dozarea inteligentă este presetată din fabrică pentru toate programele în care este permisă.

Puteți utiliza aceste presetări sau le puteți modifica. → *Pagina 23*

Suplimentar față de dozarea inteligentă, puteți adăuga manual, dacă este necesar, un agent auxiliar de spălare în compartimentul  (de ex. sare pentru pete). → *Pagina 31*

La programele în care nu este posibilă o dozare inteligentă sau dozarea se efectuează după cum se dorește (în acest caz poziționați dozarea inteligentă pe  (oprit)), adăugarea de detergent se face în compartimentul . → *Pagina 31*

Modificarea presetărilor programelor

Puteți utiliza presetările pentru acest ciclu, sau le puteți modifica.

În acest scop, selectați în mod repetat tasta corespunzătoare, până când este afișată setarea dorită.

Indicație: La o apăsare mai lungă a tastei se derulează automat valorile de setare, până la valoarea finală. Apoi selectați încă o dată tasta și puteți modifica din nou valorile de setare.

Setările sunt active fără confirmare.

Indicații

- Setările i-DOS se păstrează și după deconectarea mașinii de spălat, până la efectuarea următoarelor modificări.
- Celelalte setări ale programului nu se păstrează după deconectarea mașinii de spălat.

Presetările programelor → *Pagina 22*

Selectarea unor setări de program suplimentare

Prin selectarea unor setări suplimentare, puteți adapta mai bine procesul de spălare la rufe dumneavoastră.

Setările pot fi selectate sau deselectate în funcție de derularea programului.

Becurile indicatoare pentru butoanele respective se aprind dacă o setare este activă.

Setările nu se păstrează după deconectarea mașinii de spălat.

Setări suplimentare de program
→ *Pagina 23*

Pornirea programului

Selectați tasta . Becul indicator se aprinde și programul începe.

În câmpul de afișare, pe parcursul programului se afișează timpul de programare, respectiv după începerea programului de spălare, durata programului și simbolurile pentru evoluția programului.

Câmpul de afișare → *Pagina 12*

Indicație: Detectarea spumei

Dacă în câmpul de afișare se aprinde suplimentar simbolul , mașina de spălat a detectat prea multă spumă în timpul programului de spălare și, ca urmare, au fost activate automat procese de clătire suplimentare pentru înlăturarea spumei.

La următoarea spălare cu aceeași încărcătură, dozați mai puțin detergent.

Dacă doriți să asigurați programul împotriva reglărilor accidentale, alegeți după cum urmează sistemul de siguranță împotriva accesului copiilor.

Blocare acces copii

(Child lock. )

Puteți bloca mașina de spălat pentru a preveni schimbarea accidentală a funcțiilor care au fost setate. În acest scop, activați sistemul de siguranță împotriva accesului copiilor.

În vederea **activării/dezactivării** selectați timp de cca. 3 secunde, simultan, tastele **Gata în - și +**. Pe afișaj apare simbolul .

-  luminează: sistemul de siguranță împotriva accesului copiilor este activ.
- se aprinde intermitent pentru scurt timp: siguranța împotriva accesului copiilor este activă și selectorul de programe a fost rotit sau a fost apăsată o tastă.

Indicație: Siguranța împotriva accesului copiilor se menține și după deconectarea mașinii de spălat. Apoi dezactivați siguranța împotriva accesului copiilor înainte de următoarea selectare a unui program.

Adăugarea de rufe

După pornirea programului puteți adăuga sau scoate rufe, după cum doriți.

În acest scop, selectați tasta .

Becul indicator al tastei  se aprinde intermitent și mașina de spălat verifică dacă este posibilă o adăugare de rufe.

Atunci când pe câmpul de afișare:

- se aprind **ambele** simboluri - P - și , este posibilă o adăugare de rufe.
- se aprinde - P -, nu este posibilă o adăugare de rufe.

Pentru continuarea programului, selectați tasta . Programul este continuat automat.

Indicații

- Nu lăsați hubloul să stea deschis prea mult timp – apa care iese din rufe ar putea să se scurgă).
- La un nivel ridicat al apei, temperatură înaltă sau când tamburul este în rotație, hubloul rămâne blocat din motive de siguranță și adăugarea nu este posibilă.
- La adăugarea de rufe, indicatorul de încărcare nu este activ.

Modificarea programului

Dacă ați pornit accidental un program greșit, puteți modifica programul după cum urmează:

1. Selectați tasta ▷|||.
2. Selectați un alt program.
3. Selectați tasta ▷|||. Noul program începe de la capăt.

Anularea programului

La programele cu temperatură înaltă:

1. Selectați tasta ▷|||.
2. Răcirea rufelor: selectați **Clătire**.
3. Selectați tasta ▷|||.

La programe cu temperatură mai mică:

1. Selectați tasta ▷|||.
2. Selectați **Centrifugare** sau **Evacuare**.
3. Selectați tasta ▷|||.

Sfârșitul programului la Rinse hold (Stop clătire)

În câmpul de afișare se aprinde intermitent  și se vor afișa turația de centrifugare presetată și durata rămasă din program pentru programul selectat.

Continuați programul prin:

- selectarea tastei ▷||| sau
- modificarea turației de centrifugare, respectiv poziționarea selectorului de programe pe **Evacuare** și apoi selectarea tastei ▷|||.

Sfârșitul programului

În câmpul de afișare apar - 0 - și . Becul indicator al tastei ▷||| s-a stins.

Scoaterea rufelor/ deconectarea aparatului

1. Deschideți hubloul și scoateți rufe.
2. Apăsăți tasta . Aparatul este oprit.
3. Închideți robinetul de apă.

Indicație: La modelele Aquastop nu este necesar.

Indicații

- Nu uitați rufe în tambur. Ele se pot colora de la următoarele rufe sau pot colora altceva.
- Îndepărtați eventuale corpuri străine din tambur și din manșeta de cauciuc – pericol de ruginire.
- Ștergeți manșeta de cauciuc pentru a o usca.

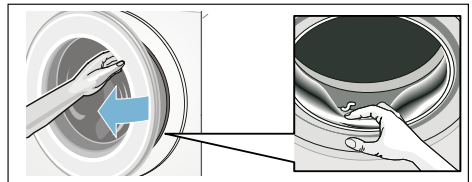

- Lăsați deschis hubloul și sertarul pentru detergent, pentru ca apa rămasă să se poată usca.
→ *Pagina 33*
- Așteptați întotdeauna sfârșitul programului, căci altfel aparatul ar mai putea fi blocat. Apoi porniți aparatul și așteptați deblocarea.
- Dacă la finalul programului, câmpul de afișare este stins, modul de economisire a energiei este activ. Pentru activare, selectați o tastă oarecare.

i-DOS

Sistem de dozare inteligent

Sistem inteligent de dozare în sertarul pentru detergent

i-DOS Sistem inteligent de dozare

Mașina dvs. de spălat este dotată cu un sistem de dozare inteligent pentru detergent lichid și balsam.

În acest scop, aveți la dispoziție i-DOS recipientele și în sertarul pentru detergent.

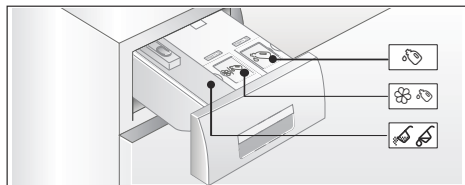

- 1 Recipient (1,3 l) pentru detergent lichid
- 2 Recipient (0,5 l) pentru balsam
- 3 Compartimentul pentru dozare manuală → *Pagina 31*

În funcție de programul ales și de setări, prin intermediul recipientelor i-DOS vor fi dozate cantitățile optime pentru detergent/balsam.

Punerea în funcțiune/ umplerea recipientului de dozare

La alegerea detergentilor și a substanțelor de îngrijire, acordați atenție indicațiilor producătorilor. Vă recomandăm detergenți universali și pentru rufe colorate, lichizi sau sub formă de gel, pentru toate textilele colorate, lavabile la mașină, din bumbac și materiale sintetice.

Indicații

- Folosiți numai produse lichide și geluri care curg de la sine, care sunt recomandate de producător pentru a fi turnate în sertarul pentru detergenți.
- Nu amestecați detergenți lichizi diferiți. La schimbarea detergentului lichid (tip, producător, ...) goliți complet recipientul de dozare și curățați-l. → *Pagina 34*
- Nu folosiți soluții cu conținut de solvenți, substanțe iritante sau care emană gaze (de ex. înălbitori lichizi).
- Nu amestecați detergentul cu balsamul.
- Nu folosiți produse îngroșate care au fost depozitate timp îndelungat.
- Pentru evitarea lipirii prin uscare, nu lăsați capacul de umplere să stea deschis mult timp.

Umplerea recipientului de dozare:

Recipientele de dozare din sertarul mașinii de spălat sunt marcate în acest scop prin capace de umplere corespunzătoare:

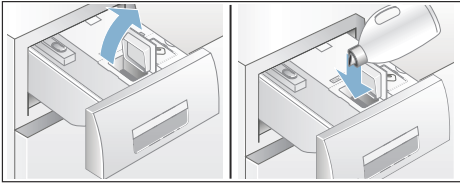

- Detergent complet/universal
- Balsam

1. Deschideți sertarul de detergent.
2. Deschideți capacul de umplere.
3. Turnați detergentul/ balsamul. Nu încărcăți peste marcajul **max**.



4. Închideți capacul de umplere.
5. Împingeți ușor și complet sertarul pentru detergent.

Introducerea completă a sertarului pentru detergent va fi indicată la aparatul pornit prin:

- indicatorul aferent se aprinde când este selectată dozarea inteligentă i-DOS , i-DOS .
- indicatorul se aprinde o dată intermitent și apoi se stinge dacă dozarea inteligentă nu a fost selectată.
- simbolul  se stinge de pe afișaj.

În utilizarea zilnică

Indicatoare luminoase în câmpul de afișare:

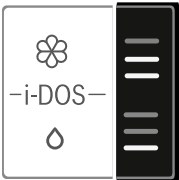





- Indicatorul **se aprinde**, dacă este selectată dozarea inteligentă pentru recipient.
- Indicatorul **se aprinde intermitent** dacă, la dozarea inteligentă selectată, nivelul de umplere al recipientului este sub nivelul minim.



Selectarea/deselectarea dozării inteligente și adaptarea intensității de dozare:

Dozarea inteligentă a detergentului și balsamului este conectată din fabrică pentru toate programele în care este permisă.

Prezentare generală a programelor
→ *Pagina 16*

Intensitatea dozării este presetată pentru detergent  pe ușor (rufe ușor murdare) și pentru balsam  pe mediu (rufe normal de moi) și poate fi modificată individual în funcție de program. → *Pagina 23*

Suplimentar față de dozarea inteligentă, pot fi adăugate manual, dacă este necesar, în compartimentul   substanțe auxiliare pentru spălare (de ex. sare pentru pete). → *Pagina 31*

Indicație: Selectarea (pornit/oprit), precum și intensitatea de dozare selectată de fiecare dată pentru i-DOS  și i-DOS  se păstrează pentru fiecare program până la următoarea modificare, chiar dacă mașina va fi deconectată.

Adăugarea de detergent/balsam:

Aprinderea intermitentă a indicatorului luminos aferent, la dozarea inteligentă selectată, indică faptul că nivelul de umplere este sub minimul necesar. Conținutul mai ajunge pentru cca. 3 spălări.

Puteți adăuga oricând același detergent sau balsam. La schimbarea produsului/ producătorului recomandăm să curățați recipientele în prealabil. → *Pagina 34*

Dacă este cazul, adaptați cantitatea de bază pentru dozare.

Setări de bază

Cantitățile pentru dozarea de bază corespund:

- **la detergenți** - recomandării producătorului pentru un grad de murdărie normal și pentru respectiva duritate a apei.
- **la balsam** - recomandării producătorului pentru un grad mediu de moliciune.

Datele necesare le puteți extrage de pe eticheta ambalajului detergentului/ balsamului sau le puteți afla direct la producător.

Pentru determinarea durității apei disponibile folosiți o bandă de testare sau interesați-vă la compania de furnizare a apei.

Duritatea apei mele:



Aveți aici un exemplu pentru dozarea detergentului, de pe o etichetă de ambalaj:

grad de murdărire → Duritatea apei ↓	light (ușor)	normal	strong (puternic)	foarte dură
moale/medie	55 ml	75 ml	120 ml	160 ml
dură/foarte dură	75 ml	95 ml	150 ml	180 ml

Presetarea din fabrică pentru cantitatea de bază pentru dozare este realizată specific regiunii (de ex. 75 ml de detergent și 36 ml de balsam). Vă rugăm să setați cantitatea de bază pentru dozare potrivită detergentului dvs. corespunzător durității apei și balsamului, pentru a obține rezultate optime de spălare și clătire.

Indicații



- În cazul detergenților foarte concentrați, reduceți cantitatea de bază pentru dozare.
- În cazul în care în timpul spălării se formează în mod repetat o cantitate mare de spumă, vă rugăm să verificați setarea cantității de bază pentru dozare și intensitatea dozării. În plus, unii detergenți lichizi au tendința de a forma mai multă spumă. În acest caz, deși cantitatea de bază pentru dozare și intensitatea dozării au fost setate corect, se recomandă utilizarea unui alt detergent lichid.

Modificarea cantităților de bază pentru dozare:

1. Apăsăți tasta i-DOS corespunzătoare (O sau ⌘) timp de cca. 3 secunde. În câmpul de afișare apare cantitatea de bază presetată pentru dozare.
2. Cu tastele **Gata în** - sau **+** setați cantitatea de bază dorită pentru dozare.
3. Setarea este activă fără confirmare. Acum puteți aștepta puțin sau puteți selecta o tastă oarecare (cu excepția tastelor i-DOS), pentru a reveni la starea inițială.

Indicație: Setările se păstrează până la următoarea modificare, chiar și în cazul deconectării mașinii.

Dozarea manuală

La programele la care nu este posibilă dozarea inteligentă sau dozarea se efectuează după cum se dorește (în acest caz poziționați dozarea inteligentă pe  (oprit)), adăugarea de detergent se face în compartimentul .

În afară de aceasta, aici se pot doza, suplimentar față de dozarea inteligentă, agenți auxiliari ca de ex. dedurizanți, înălbitori sau sare pentru pete.

Avertizare

Iritații oculare/la nivelul pielii!

La deschiderea sertarului pentru detergent în timpul funcționării pot sări stropi de soluție de spălare/îngrijire. Deschideți sertarul cu grijă. Clătiți bine ochii sau pielea în cazul contactului cu detergentul/soluțiile de îngrijire. În cazul ingerării accidentale, solicitați sfatul medicului.

Atenție!

Deteriorări ale aparatului

Detergenții și substanțele pentru tratarea preliminară a rufelor (de ex. soluții pentru pete, spray-uri de prespălare etc.) pot deteriora suprafețele mașinii de spălat la contactul cu acestea. Nu aduceți aceste substanțe în contact cu suprafețele mașinii de spălat. Dacă este cazul, ștergeți imediat resturile de la pulverizare și alte reziduuri / picături cu o lavetă umedă.

Indicații

- La dozarea tuturor substanțelor de spălare/auxiliare și de curățare, respectați neapărat indicațiile producătorului.
- La dozarea manuală a detergentului, nu turnați detergent suplimentar peste dozarea inteligentă (poziționați dozarea inteligentă pe  (oprit)); se previne supradozarea și formarea de spumă
- Diluați cu apă balsamul și agentul de păstrare a formei atunci când acestea sunt mai vâscoase, pentru a preveni înfundarea.

Dozați și turnați detergentul:

1. Trageți sertarul pentru detergent.

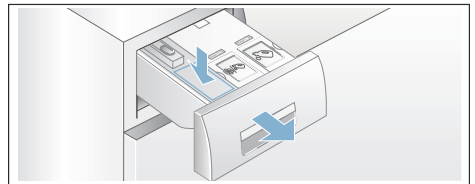

2. Dozați în compartimentul  corespunzător:
 - gradului de murdărire,
 - duriității apei (este necesar să vă interesați la compania de furnizare a apei),
 - cantității de rufe,
 - indicațiilor producătorului.
3. Închideți sertarul pentru detergent.

Setările aparatului

Puteți modifica următoarele setări:

- volumul pentru semnalele tastelor și pentru cele indicatoare (de ex. la sfârșitul programului) și/sau
- selectarea/deselectarea funcției de deconectare automată a aparatului și/sau → *Pagina 8*
- conectarea/deconectarea semnalului indicator pentru îngrijirea tamburului (în funcție de model). Începând cu → *Pagina 16*

În vederea modificării setărilor, este întotdeauna necesar ca mai întâi să activați modul de setare.



Activarea modului de setare

1. Apăsați tasta **⓪**. Aparatul este conectat și programul **Bumbac** este afișat la poziția 1.
2. Apăsați tasta **Temperatura** și concomitent rotiți selectorul de programe spre dreapta, pe poziția 2. Dați drumul tastei.

Modul de setare este activat și în câmpul de afișare apare volumul presetat pentru semnalele indicatoare.

Acum puteți modifica setările:

Modificarea volumului semnalului

Cu tasta **Gata în +** sau **-** modificați pe pozițiile selectorului de programe:

- 2: volumul pentru semnalele indicatoare și/sau pe
- 3: volumul pentru semnalele tastelor.



- 0 = oprit,
- 1 = încet,
- 2 = mediu,
- 3 = tare,
- 4 = foarte tare

Terminați modul de setare sau:

Selectarea/deselectarea deconectării automate a aparatului

Cu tasta **Gata în +** sau **-**, pe poziția 4 a selectorului de programe selectați (On) sau deselectați (OFF) funcția Deconectare automată.

Terminați modul de setare sau:

Conectarea/deconectarea semnalului indicator pentru îngrijirea tamburului

în funcție de model

Cu tasta **Gata în +** sau **-**, pe poziția 5 a selectorului de programe, comutați semnalul indicator **Curățarea tamburului** pe pornit (On) sau oprit (OFF).

Terminarea modului de setare

Pentru terminarea și memorarea setărilor, apăsați tasta **⓪**.

Aparatul este deconectat. Setările alese sunt efective la următoarea conectare.



Sistemul de senzori

Automatizare cantitate

La fiecare program, controlul cantitativ automat adaptează în mod optim consumul de apă și durata programului în funcție de felul textilelor și de încărcare.

Sistemul de control al excentrării

Sistemul automat de control al excentrării recunoaște dezechilibrările și are grijă de împărțirea egală a rufelor prin mai multe încercări de centrifugare.

Din motive de siguranță, la o împărțire foarte nefavorabilă a rufelor se va reduce turația sau nu se va centrifuga.

Indicație: Puneți în tambur rufe mari și rufe mici. → *Pagina 25*, → *Pagina 39*

Aquasensor

În funcție de model

Aquasensor verifică în timpul clătirii gradul de tulburare a apei de clătire (tulburarea se produce ca urmare a murdăriei și a resturilor de detergent). În funcție de gradul de tulburare a apei se va stabili durata și numărul ciclurilor de clătire.



Curățarea și întreținerea



Avertizare

Pericol de moarte!

La contactul cu părțile conducătoare de curent există pericol de electrocutare. Deconectați aparatul și scoateți ștecărul.



Avertizare

Pericol de intoxicare!

La folosirea produselor de curățare care conțin solvenți, de ex. neofalină, se pot produce aburi toxici.

Nu folosiți produse de curățare care conțin solvenți.

Atenție!

Deteriorări ale aparatului

Produsele de curățare care conțin solvenți, de ex. neofalină, pot deteriora suprafețele și componentele.

Nu folosiți produse de curățare care conțin solvenți.

Astfel veți preveni formarea unor pelicule de microorganisme și mirosurile neplăcute:

Indicații

- Asigurați o bună ventilație a încăperii în care este instalată mașina de spălat.
- Lăsați hubloul și vasul de clătire ușor deschise atunci când nu utilizați mașina de spălat.
- Spălați ocazional cu un program **Bumbac 60 °C** cu utilizarea unui detergent universal pulbere.

Carcasa mașinii/panoul de operare

- Ștergeți carcasa și panoul de operare cu o lavetă moale, umedă.
- Îndepărtați imediat resturile de detergent.
- Curățarea cu jet de apă este interzisă.

Tamburul de spălare

Utilizați substanțe de curățare fără clor, nu folosiți burete de sârmă.

În cazul în care apar mirosuri în mașina de spălat, respectiv pentru curățarea tamburului de spălare, executați programul **Curățarea tamburului 90 °C** fără rufe. În acest scop, utilizați detergenți universali pulbere.

Decalcificare

Decalcifierea nu este necesară în cazul dozării corecte a detergentului. Dacă este totuși necesară, procedați conform indicațiilor producătorului decalcifiantului. Substanțe de decalcifiere adecvate se pot achiziționa prin pagina noastră de internet sau de la unitățile service abilitate.

→ Pagina 42

Sertarul pentru detergent i-DOS și carcasa acestuia

- 1. Golirea recipientelor de dozare:**
Recipientele de dozare dispun de orificii de golire cu dopuri detașabile în partea din față. Pentru golirea recipientelor de dozare, scoateți mai întâi mânerul sertarului, după cum este ilustrat:
 - a) Deschideți sertarul pentru detergent.

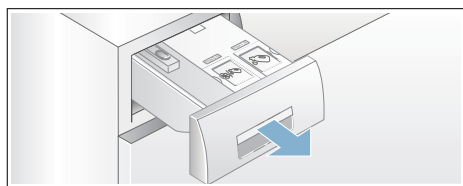

- b) Trageți ușor spre dvs. maneta de deblocare (A) din partea din spate a mânerului sertarului (jos, la mijloc) și simultan trageți mânerul deblocat al sertarului (B) în sus.

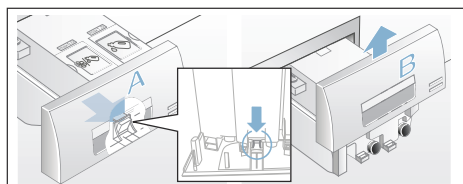

- c) Pentru golirea recipientelor de dozare, scoateți cu grijă dopul respectiv și scurgeți conținutul într-un vas potrivit.

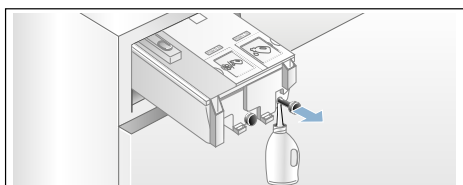

- d) Introduceți din nou dopul până la opritor.

2. Curățarea recipientelor de dozare/ sertarului pentru detergent:

Pentru curățarea recipientelor de dozare golite, sertarul pentru detergent poate fi scos complet.

- a) Goliți recipientele de dozare înainte de scoatere.

Indicație: Reatașați mânerul sertarului abia după ce ați efectuat curățarea.

- b) Deschideți sertarul.
- c) Apăsăți maneta de deblocare și scoateți sertarul complet.

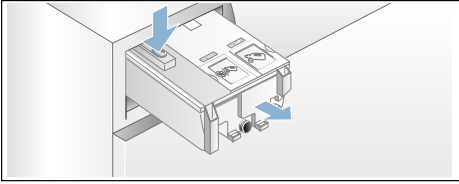

d) Scoateți cu grijă capacul sertarului.

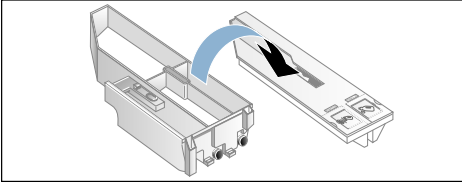

Atenție!

Sertarul pentru detergent se poate deteriora!

Sertarul pentru detergent conține componente electrice. La contactul cu apa, acestea pot fi deteriorate.

- Nu curățați capacul în mașina de spălat vase și nu-l scufundați în apă.



- Protejați ștecherul din spate al sertarului de umezeală, resturi de detergent sau de balsam, dacă este necesar, curățați suprafețele exterioare cu o lavetă moale, umedă. Uscați-l înainte de introducere.

- e) Curățați tava și capacul cu o lavetă moale, umedă, sau cu dușul de mână. Curățați și suprafața interioară cu o lavetă moale, umedă.

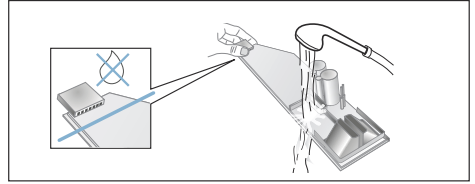

- f) Uscați tava și capacul și asamblați-le la loc.
 g) Împingeți mânerul sertarului de sus, până simțiți că s-a fixat.
 h) Curățați pe interior carcasa sertarului pentru detergent.
 i) Introduceți complet sertarul pentru detergent.

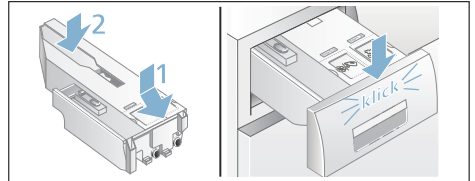

Pompa pentru soluția de spălare este înfundată, golire de urgență

Avertizare **Pericol de opărire!**

La spălarea la temperaturi mari, soluția de spălare este fierbinte. În cazul atingerii soluției de spălare fierbinți, pot fi provocate opăriri.

Lăsați soluția de spălare să se răcească.

1. Închideți robinetul de apă, pentru a nu se adăuga altă apă, care să necesite evacuarea cu pompa pentru soluția de spălare.
2. Opiți aparatul. Scoateți ștecherul din priză.
3. Deschideți clapeta de service și scoateți-o.

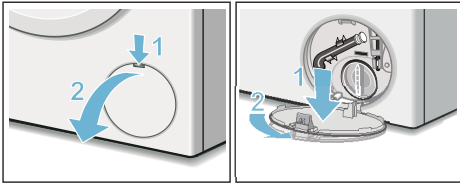

4. Scoateți furtunul de golire din suport. Scoateți capacul de închidere, lăsați soluția să se scurgă într-un vas potrivit. Apăsăți capacul de închidere și așezați furtunul de golire în suport.

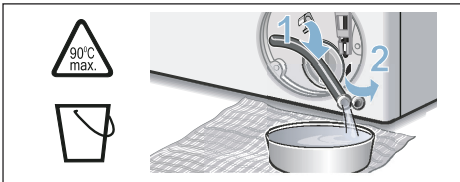

5. Deșurubați cu atenție capacul pompei, se poate scurge apă reziduală. Curățați spațiul interior, filetul capacului pompei și carcasa pompei. Roata cu palete a pompei pentru soluția de spălare trebuie să poată fi rotită. Așezați din nou capacul pompei și înșurubați-l. Mânerul trebuie să stea vertical.

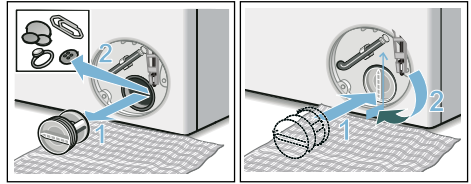

6. Așezați clapeta de întreținere, fixați-o și închideți-o.

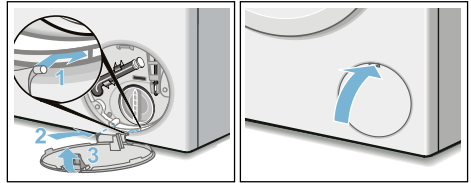

Indicație: Pentru a preveni ca la următoarea spălare să curgă detergent neutilizat în scurgere: turnați 1 litru de apă în compartimentul  și porniți programul **Evacuare**.

Furtunul de scurgere este astupat la sifon

1. Opriți aparatul. Scoateți ștecărul din priză.
2. Desfaceți colierul de furtun. Scoateți cu grijă furtunul de evacuare, apa reziduală se poate scurge.
3. Curățați furtunul de evacuare și ștuțul sifonului.

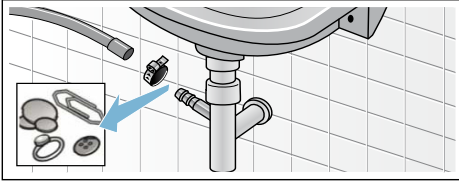

4. Montați din nou furtunul de evacuare și asigurați locul de racordare cu brida furtunului.

Sitele în circuitul de apă sunt înfundate

Pentru aceasta, eliminați mai întâi presiunea apei în conducta de alimentare:

1. Închideți robinetul de apă.
2. Selectați un program oarecare (cu excepția programului Clătire/Centrifugare/Evacuare).
3. Selectați tasta . Se lasă programul să ruleze cca. 40 secunde.
4. Apăsăți tasta . Aparatul este oprit.
5. Scoateți ștecărul din priză.

Apoi curățați sitele:

1. Scoateți furtunul de la robinetul de apă.
Curățați sита cu o perie mică.

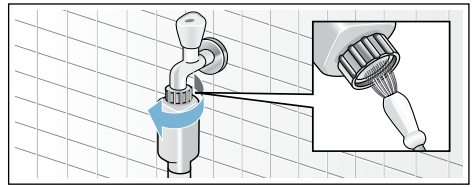

2. La modelele Standard și Aqua-Secure, curățați sита de pe partea din spate a aparatului:
Scoateți furtunul de pe partea din spate a aparatelor,
Scoateți sита cu cleștele și curățați-o.

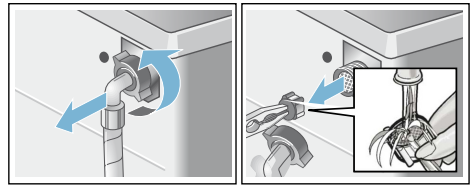

3. Racordați furtunul și verificați etanșeitătea.

? Deficiențe, ce-i de făcut?

Deblocarea de urgență

de ex. în caz de pană de curent

Programul se desfășoară în continuare, dacă a fost restabilită alimentarea de la rețea.

Dacă trebuie totuși să se scoată rufe, hubloul poate fi deschis după cum este descris în continuare:





Avertizare **Pericol de opărire!**

La spălarea cu temperaturi înalte se poate ajunge la opăriri în cazul contactului cu soluția de spălare fierbinte și cu rufe.
Eventual lăsați mai întâi să se răcească.

Avertizare **Pericol de rănire!**

La introducerea mâinilor în tamburul în rotație vă puteți răni la mâini.
Nu introduceți mâinile în tamburul în rotație.

Indicații în câmpul de afișare

Afișare	Cauza/remedierea
- P - și 	Hubloul este deblocat. Este posibilă adăugarea de rufe.
- P -	<ul style="list-style-type: none">■ Temperatură prea mare. Așteptați până scade temperatura.■ Nivelul apei este prea ridicat. Nu este posibilă adăugarea de rufe. Dacă este necesar, închideți imediat hubloul. Selectați tasta  pentru continuarea programului.
 se aprinde intermitent	<ul style="list-style-type: none">■ Eventual sunt rufe prinse. Vă rugăm deschideți și închideți încă o dată hubloul și selectați tasta .■ Dacă este cazul, împingeți hubloul pentru a se închide, respectiv scoateți rufe și împingeți-l din nou.■ Dacă este cazul, opriți și porniți aparatul din nou; setați programul și efectuați setările individuale; porniți programul.
 se aprinde intermitent	Sertarul pentru detergent nu a fost introdus complet. Introduceți sertarul corect.



Așteptați până când tamburul nu se mai rotește.

Atenție! **Pagube produse de apă**

Apa care se scurge poate duce la pagube de inundare.
Nu deschideți hubloul mașinii de spălat dacă apa este vizibilă prin geam.

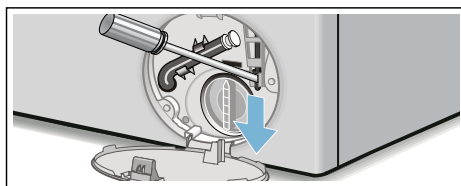





1. Opriți aparatul. Scoateți ștecărul din priză.
2. Evacuați soluția de spălare.
→ *Pagina 36*
3. Trageți deblocarea de urgență în jos cu o sculă și eliberați-o.
După aceea hubloul se poate deschide.







Afișare	Cauza/remedierea
 se aprinde	<ul style="list-style-type: none"> ■ Deschideți complet robinetul de apă, ■ Furtunul de alimentare este îndoit/prins, ■ Presiunea apei prea redusă. Curățați sita. → <i>Pagina 37</i>
E:18	<ul style="list-style-type: none"> ■ Pompa pentru soluția de spălare înfundată. Curățați pompa pentru soluția de spălare. → <i>Pagina 36</i> ■ Furtunul de evacuare/țeava de evacuare este înfundat/ă. Curățați furtunul de evacuare la sifon. → <i>Pagina 37</i>
E:23	Apă în vana de pardoseală, neetanșeită a aparatului. Închideți robinetul de apă. Chemați unitatea service abilitată! → <i>Pagina 42</i>
	Sistemul de siguranță împotriva accesului copiilor activat; dezactivați-l. → <i>Pagina 26</i>
 se aprinde	A fost detectată prea multă spumă, au fost activate cicluri suplimentare de clătire. La următorul ciclu de spălare cu aceeași încărcătură, dozați mai puțin detergent.
Becul indicator pentru programul Curățarea tamburului * se aprinde intermitent * în funcție de model	<p>Executați programul Curățarea tamburului 90 °C sau un program la 60 °C pentru curățarea și îngrijirea tamburului și a rezervorului pentru soluția de spălare.</p> <p>Indicații</p> <ul style="list-style-type: none"> ■ Executați programul fără rufe. ■ Utilizați detergent universal pulbere sau un detergent cu agent de înălbire. Pentru a se evita formarea spumei, folosiți numai jumătate din cantitatea de detergent recomandată de producătorul detergentului. Nu folosiți detergent pentru lână sau detergent pentru rufe fine. ■ Conectarea/deconectarea semnalului indicator → <i>Pagina 32</i>
alte afișaje	Deconectați aparatul, așteptați 5 secunde și conectați-l din nou. Dacă afișajul apare din nou, chemați unitatea service abilitată. → <i>Pagina 42</i>

Deficiențe, ce-i de făcut?

Defecțiuni	Cauza/remedierea
Se scurge apă.	<ul style="list-style-type: none"> ■ Fixați corect/inlocuiți furtunul de evacuare. ■ Strângeți îmbinarea filetată a furtunului de alimentare.
Nu intră apă. Detergentul nu a fost luat de apă.	<ul style="list-style-type: none"> ■ Nu a fost selectată tasta ▷00? ■ Robinetul de apă nu este deschis? ■ Eventual este înfundată sita? Curățați sita. → <i>Pagina 37</i> ■ Furtunul de alimentare este îndoit sau găuit?
Recipientul de dozare este gol și indicatorul nivelului de umplere nu se aprinde intermitent.	<ul style="list-style-type: none"> ■ Capacul sertarului/ștecherul sunt murdare? Curățați sertarul pentru detergent. → <i>Pagina 34</i> ■ Sertarul pentru detergent nu este introdus corect? → <i>Pagina 28</i>
În recipientele de dozare s-a turnat un detergent/balsam greșit.	<p>Recipientele de dozare:</p> <ol style="list-style-type: none"> 4. goliți-le și curățați-le. → <i>Pagina 34</i> 5. Umpleți-le din nou. → <i>Pagina 28</i>

Defecțiuni	Cauza/remedierea
Detergentul/balsamul din recipientele de dozare s-a îngroșat.	Curățați recipientele de dozare și umpleți-le din nou.
Hubloul nu poate fi deschis.	<ul style="list-style-type: none"> ■ Funcția de siguranță este activă. Anularea programului? → <i>Pagina 27</i> ■ A fost selectat  (stop clătire = fără centrifugare finală)? → <i>Pagina 27</i> ■ Deschiderea este posibilă numai cu deblocarea de urgență? → <i>Pagina 38</i>
Programul nu pornește.	<ul style="list-style-type: none"> ■ A fost selectată tasta  sau timpul de Gata în ? ■ Hubloul este închis? ■  A fost activat sistemul de siguranță împotriva accesului copiilor? Dezactivați-l. ■  se aprinde intermitent. Sertarul pentru detergent nu a fost introdus complet. Introduceți corect sertarul pentru detergent.
Trepidație/rotire scurtă a tamburului după pornirea programului.	Nu este o defecțiune - la pornirea programului de spălare poate interveni o trepidație scurtă a tamburului, condiționată de testul intern al motorului.
Soluția de spălare nu este evacuată.	<ul style="list-style-type: none"> ■ A fost selectat  (stop clătire = fără centrifugare finală)? → <i>Pagina 27</i> ■ Curățați pompa pentru soluția de spălare. → <i>Pagina 36</i> ■ Curățați țeava de evacuare și/sau furtunul de evacuare.
Apa din tambur nu este vizibilă.	Nu este o defecțiune - apa este mai jos de zona vizibilă.
Rezultatul centrifugării nu este mulțumitor. Rufele sunt ude/prea umede.	<ul style="list-style-type: none"> ■ Nu este o defecțiune - sistemul de control al excentricității a anulat centrifugarea din cauza unei repartizări neuniforme a rufelor. Distribuți rufele mici și mari în tambur. ■ A fost selectat Protecție anti-șifonare (în funcție de model)? → <i>Pagina 24</i> ■ S-a ales o turație prea mică?
Mai multe încercări de centrifugare.	Nu este o defecțiune - sistemul de control al excentricității compensează excentricitatea.
Durata programului mai mare decât de obicei.	<ul style="list-style-type: none"> ■ Nu este o defecțiune - sistemul de control al excentricității compensează excentricitatea prin distribuirea repetată a rufelor. ■ Nu este o defecțiune - sistemul de control pentru spumă este activ - este activat un proces de clătire.
Durata programului se modifică în timpul ciclului de spălare.	Nu este o defecțiune - este optimizată desfășurarea programului pentru respectivul proces de spălare. Acest lucru poate duce la modificarea duratei programului în câmpul de afișare.
Apă reziduală în compartimentul  pentru produsul de îngrijire.	<ul style="list-style-type: none"> ■ Nu este o defecțiune - efectul produsului de îngrijire nu este afectat.

Defecțiuni	Cauza/remedierea
Formarea unor mirosuri în mașina de spălat.	Executați programul Curățarea tamburului sau Bumbac 90 °C fără rufe. În acest scop, utilizați detergenți universali pulbere sau un detergent cu agent de înălbire. Indicație: . Pentru a se evita formarea spumei, folosiți numai jumătate din cantitatea de detergent recomandată de producătorul detergentului. Nu folosiți detergent pentru lână sau detergent pentru rufe fine.
Simbolul  se aprinde în câmpul de afișare. Eventual iese spumă din sertarul pentru detergent.	S-a folosit prea mult detergent? Amestecați o lingură de balsam cu 1/2 l de apă și turnați în compartimentul  (nu la textilele outdoor, sportswear și la cele cu puf!). Diminuați dozarea detergentului la următorul ciclu de spălare.
Formare repetată de multă spumă.	<ul style="list-style-type: none"> ■ Verificați setarea pentru dozarea de bază și intensitatea dozării. ■ Dacă este cazul, folosiți un alt detergent lichid.
Detergentul/balsamul picură de pe manșetă și se acumulează pe fereastră sau în pliul manșetei.	Prea mult detergent/balsam în recipientele de dozare. Respectați marcajul max din recipientele de dozare.
Producerea de zgomote puternice, vibrații și "mutarea din loc" la centrifugare.	<ul style="list-style-type: none"> ■ Aparatul este aliniat la orizontală? Aliniați corect aparatul. → <i>Pagina 50</i> ■ Sunt bine fixate picioarele aparatului? Asigurați picioarele aparatului. → <i>Pagina 50</i> ■ Au fost îndepărtate siguranțele de transport? Îndepărtați siguranțele de transport. → <i>Pagina 46</i>
Câmpul de afișare/lămpile indicatoare nu funcționează în timpul funcționării mașinii.	<ul style="list-style-type: none"> ■ Pană de curent? ■ Au declanșat siguranțele? Conectați/înlocuiți siguranțele. ■ Dacă defecțiunea apare în mod repetat, chemați unitatea service abilitată.
Reziduuri de detergent pe rufe.	<ul style="list-style-type: none"> ■ În unele cazuri, detergenții fără fosfați conțin reziduuri insolubile în apă. ■ Selectați Clătire sau periați rufe după spălare.
În starea de pauză, în câmpul de afișare apare - P - .	<ul style="list-style-type: none"> ■ Nivelul apei este prea ridicat. Nu este posibilă adăugarea de rufe. Dacă este necesar, închideți imediat hubloul. ■ Selectați tasta  pentru continuarea programului.
În starea de pauză, în câmpul de afișare apar - P - și  .	Hubloul este deblocat. Este posibilă adăugarea de rufe.
Dacă nu puteți remedia dvs. înșivă o defecțiune (după deconectare/conectare) sau este necesară o reparație:	
<ul style="list-style-type: none"> ■ Deconectați aparatul și scoateți ștecherul din priză. ■ Închideți robinetul de apă și apelați unitatea service abilitată. 	



Unitățile service abilitate

În cazul în care nu puteți remedia dvs. înșivă defecțiunea, vă rugăm să vă adresați unității service abilitate. → Coperta

Noi găsim întotdeauna o soluție potrivită, chiar și pentru a evita o vizită inutilă a tehnicianului.

Vă rugăm să indicați unității service numărul produsului (Nr. E) și numărul de fabricație al aparatului (FD).

E-Nr. _____	FD _____
-------------	----------

Nr. E Numărul de produs
FD Numărul de fabricație

Aceste date le găsiți *în funcție de model:

în hublou în interior*/pe clapeta de service deschisă* și pe partea din spate a aparatului.

Aveți încredere în competența producătorului.

Adresați-vă nouă. În acest fel vă asigurați că reparația va fi executată de tehnicieni de service școlarizați, cu piese de schimb originale.



Valori de consum

Consumul de energie și de apă, durata programelor și umezeala reziduală ale programelor de spălare principale

(informații aproximative)

Program	Încărcare	Consumul de energie*	Consumul de apă*	Durata programului*
Bumbac 20 °C	9 kg	0,25 kWh	90 l	2 ¾ h
Bumbac 40 °C	9 kg	1,10 kWh	90 l	3 h
Bumbac 60 °C	9 kg	1,06 kWh	90 l	2 ¾ h
Bumbac 90 °C	9 kg	2,14 kWh	100 l	2 ¾ h
Ușor de îngrijit 40 °C	4 kg	0,70 kWh	61 l	2 h
Mix 40 °C	4 kg	0,60 kWh	45 l	1 ¼ h
Fine / mătase 30 °C	2 kg	0,19 kWh	37 l	¾ h
Lână 30 °C	2 kg	0,19 kWh	40 l	¾ h











Program	informații aproximative despre umiditatea reziduală**			
	WAW32... max 1600 rot/min	WAW28... max 1400 rot/min	WAW24... max 1200 rot/min	WAW20... max 1000 rot/min
Bumbac	44 %	48 %	53 %	62 %
Ușor de îngrijit	40 %	40 %	40 %	40 %
Fine / mătase	30 %	30 %	30 %	30 %
Lână	45 %	45 %	45 %	45 %

* Valorile se abat de la valorile indicate, în funcție de presiunea, duritatea și temperatura de intrare a apei, temperatura ambiantă, felul, cantitatea și gradul de murdărie al rufelor, detergentul folosit, variațiile tensiunii de rețea și funcțiile suplimentare selectate.

** Informațiile privind umiditatea reziduală, pe baza limitării turației de centrifugare în funcție de program și a încărcării maxime.

Cele mai eficiente programe pentru textile din bumbac

Următoarele programe (programe standard, indicate prin ) sunt adecvate pentru curățarea de textile din bumbac cu grad de murdărire normal și sunt cele mai eficiente la consumul combinat de apă și energie.

Programe standard pentru bumbac conform ordonanței (UE) nr. 1015/2010		
Programul + temperatura + tasta	Încărcare	Durata aproximativă a programului
 Bumbac +  +  EcoPerfect 	9 kg	4 ¾ h
 Bumbac +  +  EcoPerfect 	4,5 kg	4 ½ h
 Bumbac +  +  EcoPerfect 	4,5 kg	4 ½ h

Reglarea programului pentru verificări și etichetarea energiei conform Directivei 2010/30/UE cu apă rece (15 °C).
Indicarea temperaturii programului se orientează după temperatura menționată pe eticheta de îngrijire a textilelor. Temperatura de spălare efectivă poate să se abată de la temperatura de program indicată, din motive de economisire a energiei.

Date tehnice

Dimensiuni:

850 x 600 x 590 mm

(Înălțime x lățime x adâncime)

Greutate:

70 - 85 kg (în funcție de model)

Racordare la rețea:

Tensiune de rețea 220-240 V, 50 Hz

Curent nominal 10 A

Putere nominală 2300 W

Presiunea apei:

100 - 1000 kPa (1 - 10 bar)

Putere consumată în stare deconectată:

0,12 W

Putere consumată în stare pregătită (stare neoprită):

0,43 W

Instalarea și racordarea

Volum de livrare

Indicație: Verificați dacă mașina prezintă deteriorări de la transport. Nu puneți în funcțiune mașina defectă. În caz de reclamații, adresați-vă comerciantului de la care ați cumpărat aparatul sau unităților noastre service.
→ Pagina 42

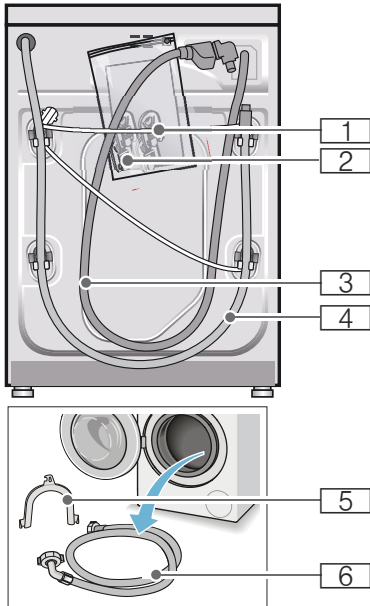

1 Cablu de rețea

2 Sac:

- Instrucțiuni de utilizare și de instalare
- Lista unităților service*
- Garanția*
- Capace de acoperire pentru orificii după îndepărtarea siguranțelor de transport
- Adaptor cu șaibă de etanșare de 21 mm = 1/2" la 26,4 mm = 3/4" *

3 Furtun de alimentare cu apă la modelul Aquastop

4 Furtun de evacuare a apei

5 Cot pentru fixarea furtunului de evacuare a apei*

6 Furtun de alimentare cu apă la modelele Standard/Aqua-Secure
* în funcție de model

Suplimentar este nevoie, la racordarea furtunului de evacuare a apei la un sifon, de un colier de furtun \varnothing 24 - 40 mm (din comerțul de specialitate).

Scule utile

- Nivelă cu bulă de aer pentru așezare plană
- Cheie pentru șuruburi cu:
 - SW13 pentru desfacerea siguranțelor de transport și
 - SW17 pentru îndreptarea picioarelor aparatului

Indicații de siguranță

⚠ Avertizare

Pericol de rănire!

- Mașina de spălat este foarte grea. Fiți foarte atenți la ridicarea/transportul mașinii de spălat.
- La ridicarea mașinii de spălat se pot rupe componente ieșite în afară (de ex. hubloul) și se pot produce răniri. Nu ridicați mașina de spălat ținând-o de componentele ieșite în afară.
- Datorită dispunerii necorespunzătoare a furtunului și a cablurilor de rețea, există pericolul de împiedicare și de rănire. Așezați furtunul și cablurile în așa fel, încât să nu existe pericol de împiedicare și de rănire.

Atenție!

Deteriorări ale aparatului

Furtunurile înghețate pot suferi fisuri/crăpături.
Nu instalați mașina de spălat în zone cu pericol de îngheț și/sau în aer liber.

Atenție!

Pagube provocate de apă

Punctele de racordare pentru furtunul de alimentare cu apă și de evacuare a apei se află sub presiunea ridicată a apei. Pentru a evita scurgerile sau pagubele produse de apă, respectați obligatoriu indicațiile din acest capitol.

ro Instalarea și racordarea

Indicații

- Suplimentar față de indicațiile menționate aici pot fi valabile și prescripții speciale ale societății de apă și de electricitate.
- Dacă aveți dubii, încredințați unui specialist lucrarea de racordare.

Suprafața de instalare

Indicație: Stabilitatea este importantă, pentru ca mașina de spălat să nu se mute din loc!

- Suprafața de așezare trebuie să fie solidă și plană.
- Nu sunt adecvate pardoselile/ podelele moi.

Instalarea pe un soclu sau pe o placă de lemn

Atenție!

Deteriorări ale aparatului

Mașina de spălat se poate muta din loc la centrifugare și se poate răsturna, poate cădea de pe soclu.

Fixați obligatoriu picioarele aparatului cu benzi stabilizatoare.

Nr. comandă WMZ 2200, WX 9756, CZ 110600, Z 7080X0

Indicație: Instalați mașina de spălat pe pardoseli din lemn:

- dacă este posibil, într-un colț,
- pe o placă de lemn rezistentă la apă (de minim 30 mm grosime) care este fixată cu șuruburi de pardoseală.

Instalarea pe un podest cu sertar

Nr. comandă podest: WMZ 20490, WZ 20490, WZ 20510, WZ 20520

Montarea/încadrarea aparatului într-o structură modulară de bucătărie



Avertizare

Pericol de moarte!

La contactul cu părțile conducătoare de curent există pericol de electrocutare. Nu scoateți capacul aparatului.

Indicații

- Este necesară o lățime a nișei de 60 cm.
- Amplasați mașina de spălat numai sub o placă de lucru continuă, strâns legată de dulapurile învecinate.

Îndepărtarea siguranțelor de transport

Atenție!

Deteriorări ale aparatului

- Mașina este asigurată pentru transport cu siguranțe de transport. Siguranțele de transport neîndepărtate pot deteriora de ex. tamburul la funcționarea mașinii. Înaintea primei utilizări, îndepărtați obligatoriu complet toate cele 4 siguranțe de transport. Păstrați siguranțele.
- Pentru a evita pagube de transport la un transport ulterior, montați din nou siguranțele înainte de transport.

Indicație: Păstrați șuruburile și bușele.

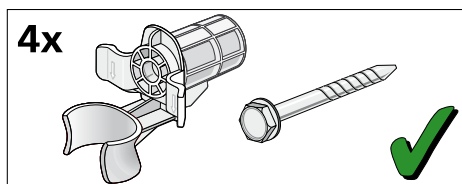

1. Scoateți furtunurile din suporturi.

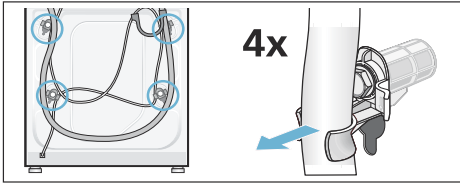

2. Slăbiți toate cele 4 siguranțe de transport și scoateți-le. Îndepărtați bucșele. Pentru aceasta, scoateți cablul de rețea din suporturi.

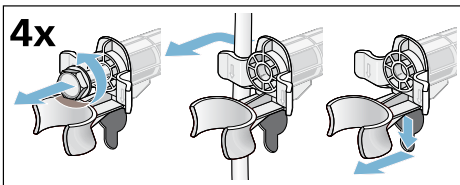

3. Montați capacele. Închideți bine capacele prin apăsare pe cârligele de fixare.

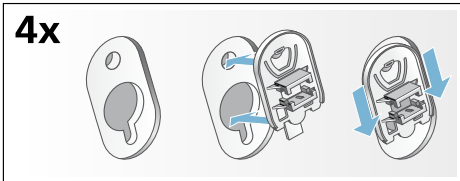

Lungimile furtunurilor și cablurilor

- Racord pe partea stângă

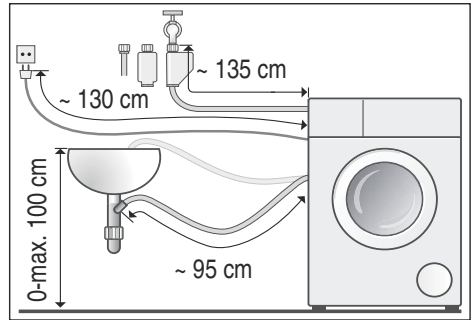

- Racord pe partea dreaptă

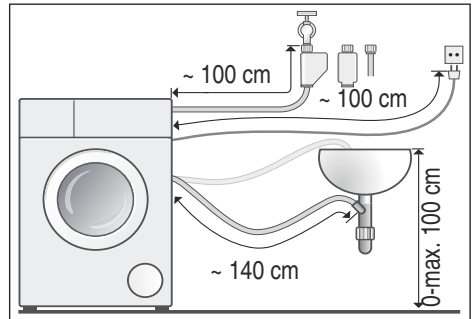

Recomandare: Sunt disponibile la comercianții de specialitate/unitățile service abilitate:

- o prelungire pentru Aquastop, respectiv furtunul de alimentare cu apă rece (cca. 2,50 m); nr. comandă WM Z2380, WZ 10130, CZ 11350, Z 7070X0
- un furtun de alimentare mai lung (cca. 2,20 m) pentru modelul Standard; nr. de piesă pentru unitatea service abilitată: 00353925

Alimentarea cu apă

Avertizare **Pericol de moarte!**

La contactul cu părțile conducătoare de curent există pericol de electrocutare. Nu scufundați valva de siguranță Aquastop în apă (conține o electrovalvă).

Indicații

- Utilizați mașina de spălat numai cu apă potabilă rece.
- Nu racordați la bateria de amestec a unui dispozitiv de preparare a apei calde menajere fără presiune.
- Folosiți numai furtunul de alimentare livrat cu aparatul sau unul procurat din comerțul de specialitate autorizat, nu un furtun de alimentare folosit.
- Nu îndoiiți și nu striviți furtunul de alimentare cu apă.
- Nu modificați (scurtați, secționati) furtunul de alimentare cu apă (nu mai este garantată rezistența acestuia).
- Strângeți racordurile filetate numai manual. Dacă șuruburile se strâng prea tare cu o sculă (clește), filetul se poate deteriora.
- La racordarea la un robinet de apă de 21 mm = 1/2", montați mai întâi un adaptor* cu șaibă de etanșare de la 21 mm = 1/2" la 26,4 mm = 3/4".
* în funcție de model, este livrat împreună cu produsul

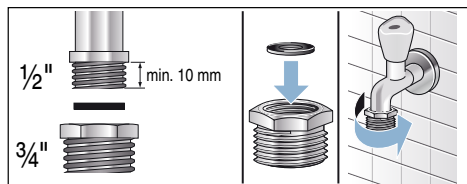

Presiunea optimă în rețeaua de apă

minim 100 kPa (1 bar)

maxim 1000 kPa (10 bar)

Când robinetul de apă este deschis, curg cel puțin 8 l/min.

La o presiune mai mare a apei, montați o supapă de reducere a presiunii.

Racordare

Racordați furtunul de alimentare cu apă la robinetul de apă (26,4 mm = 3/4") și la aparat (la modelele cu Aquastop nu este necesar, este instalat fix):

■ Model: **Standard**

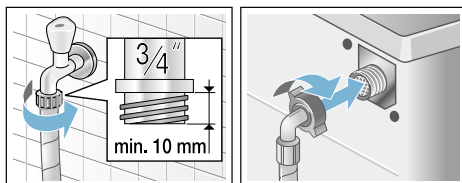

■ Model: **Aqua-Secure**

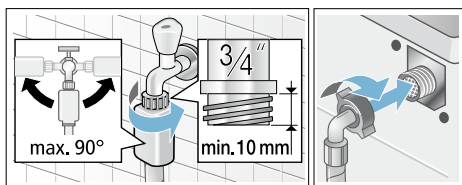

■ Model: **Aquastop**

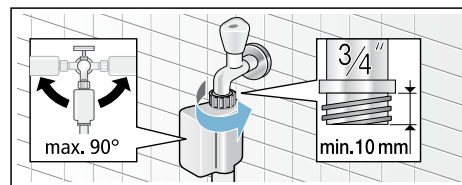

Indicație: Deschideți robinetul de apă cu atenție și verificați etanșeitarea pozițiilor de racordare. Îmbinarea prin șuruburi se află sub presiunea conductei de apă.

Evacuarea apei

Avertizare

Pericol de opărire!

La spălarea cu temperaturi înalte se poate ajunge la opăriri în cazul contactului cu soluția de spălare fierbinte, de ex. la pomparea soluției fierbinți într-o chiuvetă.

Nu introduceți mâna în soluția de spălare fierbinte.

Atenție!

Pagube provocate de apă

Dacă furtunul de scurgere alunecă din chiuvetă din cauza presiunii mari a apei la pompare, apa scursă poate produce pagube.

Asigurați furtunul de evacuare împotriva alunecării.

Atenție!

Deteriorări ale aparatului/la textile

În cazul în care capătul furtunului de scurgere se scufundă în apa pompată, apa poate fi reabsorbită în aparat, iar aparatul/textilele pot fi deteriorate.

Aveți grijă ca:

- dopul de la chiuvetă să nu închidă scurgerea.
- să nu se scufunde capătul furtunului de scurgere în apa pompată.
- apa să se scurgă suficient de repede.

Indicație: Nu îndoiiți furtunul de evacuare a apei și nu-l trageți în lungime.

Racordare

■ Scurgerea într-o chiuvetă

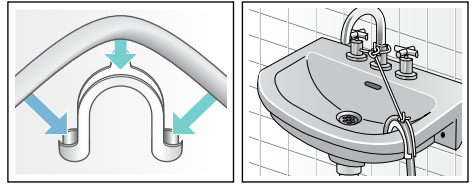

■ Evacuarea într-un sifon

Poziția de racordare trebuie asigurată cu o bridă de furtun, \varnothing 24 - 40 mm (din comerțul de specialitate).

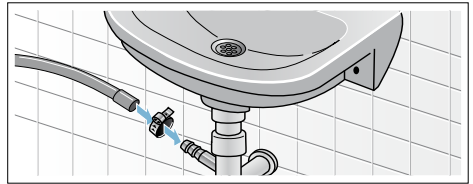

■ Evacuarea într-o țevă din material sintetic cu mufă de cauciuc sau într-o gură de scurgere

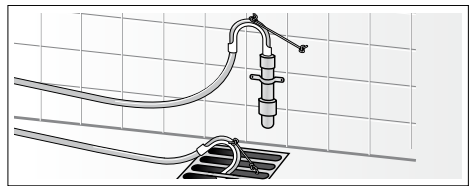

Așezarea pe orizontală

Vă rugăm să egalizați aparatul cu ajutorul unei nivele cu bulă cu aer.

Formarea de zgomot puternic, vibrațiile și „mutarea din loc” pot fi urmarea unei așezări incorecte!

1. Cu o cheie SW17, slăbiți contrapiulițele în sensul acelor de ceasornic.
2. Verificați planeitatea mașinii de spălat cu nivela cu bulă de aer, iar dacă este cazul corectați. Modificați înălțimea prin rotirea piciorului aparatului.
Toate cele patru picioare ale mașinii trebuie să stea fix pe podea.
3. Cu o cheie SW17 strângeți ferm contrapiulițele celor patru picioare către carcasă. La aceasta, țineți ferm piciorul și nu îl deplasați pe înălțime.

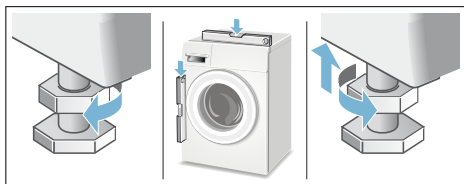

Racordul electric

Avertizare **Pericol de moarte!**

La contactul cu părțile conducătoare de curent există pericol de electrocutare.

- Nu apucați niciodată fișa de rețea cu mâinile ude.
- Țineți întotdeauna cablul de rețea de ștecăr și nu de cablu, deoarece acesta s-ar putea deteriora.
- Nu scoateți niciodată din priză în timpul funcționării.

Respectați următoarele indicații și asigurați-vă că:

Indicații

- tensiunea rețelei și indicația de tensiune de pe mașina de spălat (plăcuța aparatului) corespund. valoarea de conectare precum și siguranța necesară sunt indicate pe plăcuța de fabricație a aparatului.
- racordarea mașinii de spălat se face numai la curent alternativ printr-o priză de protecție instalată conform prescripțiilor.
- ștecărul și priza se potrivesc.
- secțiunea cablului este suficientă.
- sistemul de pământare este instalat conform prevederilor.
- înlocuirea cablului de rețea (dacă este necesară) se face numai de către un electrician. cablul de rețea de schimb se poate procura de la unitățile service.
- nu vor fi folosite ștecăre/cuplaje multiple și nici prelungitoare.
- la utilizarea unui întrerupător de protecție de curent fals va fi utilizat numai un tip cu acest semn . Doar acest semn garantează îndeplinirea prevederilor în vigoare.
- ștecărul este oricând accesibil.
- cablul de rețea nu este îndoit, strivit, modificat sau tăiat.
- cablul de rețea nu intră în contact cu surse de căldură.



Înainte de prima spălare

Mașina de spălat a fost verificată amănunțit înainte de părăsirea fabricii. Pentru a îndepărta posibilele resturi de apă de verificare, spălați prima dată **fără** rufe.





Indicații

- Mașina de spălat **trebuie instalată și racordată regulamentar**. Începând cu → *Pagina 44*
- Nu puneți niciodată în funcțiune o mașină defectă. Informați unitatea service abilitată.

Lucrări pregătitoare:

1. Controlați mașina.
2. Umpleți recipientele de dozare  și  → *Pagina 28*
3. Scoateți folia de protecție de pe panoul de operare.
4. Introduceți ștecherul în priză.
5. Deschideți robinetul de apă.

Executați un program fără rufe:

1. Porniți aparatul.
2. Închideți hubloul (nu introduceți rufe!).
3. Setați programul **Curățarea tamburului 90 °C**.
4. Deschideți sertarul pentru detergent.
5. Turnați cca. 1 litru de apă în compartimentul  .
6. Turnați detergent universal în compartimentul  .

Indicație: Pentru a se evita formarea spumei, folosiți numai jumătate din cantitatea de detergent recomandată de producătorul detergentului. Nu folosiți detergenți pentru lână sau pentru rufe fine.

7. Închideți sertarul pentru detergent.
8. Selectați tasta .
9. La sfârșitul programului deconectați aparatul.

Mașina dvs. de spălat este acum gata de funcționare.

Transportul

de ex. atunci când vă mutați

Atenție!**Deteriorări ale mașinii prin scurgerea detergentului/balsamului din recipientele de dozare**

Detergentul/balsamul scurs poate prejudicia funcționarea aparatului, de ex. defecțiuni ale sistemului electronic. Înainte de transportul mașinii, goliți recipientele de dozare.

Lucrări pregătitoare:

1. Închideți robinetul de apă.
2. Reduceți presiunea apei în furtunul de alimentare: → *Pagina 37*; Curățare și întreținere - sita din alimentarea cu apă înfundată
3. Separați mașina de spălat de la rețeaua electrică.
4. Scurgeți soluția de spălare rămasă: → *Pagina 36*; Curățare și întreținere - pompa pentru soluția de spălare înfundată, golire de urgență
5. Demontați furtunurile.
6. Goliți recipientele de dozare. → *Pagina 34*

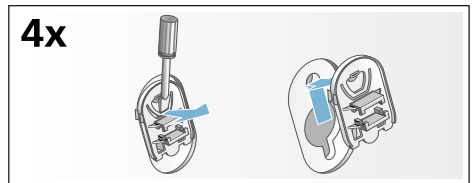

Montați siguranțele de transport:

1. Scoateți învelitorile și păstrați-le. Eventual folosiți o cheie.

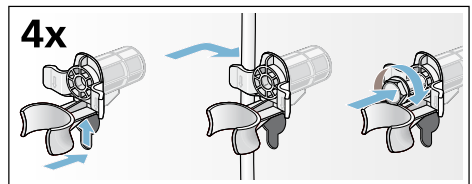

2. Montați toate cele 4 bușe. Fixați cablul de rețea în suporturi. Puneți șuruburile și strângeți-le.

**Înainte de o nouă punere în funcțiune:****Indicații**

- îndepărtați **obligatoriu** siguranțele de transport!
- Pentru a împiedica scurgerea detergentului nefolosit în evacuare la următoarea spălare: turnați cca. 1 litru de apă în compartimentul  , selectați programul **Evacuare** și porniți.

Aquastop-Garanție

numai pentru aparate cu Aquastop

Suplimentar la cerințele de garanție față de vânzătorul din contractul de cumpărare și suplimentar la garanția noastră pentru aparat noi plătim despăgubiri în următoarele condiții:

- 1.** Dacă printr-o deficiență a sistemului nostru Aquastop va avea loc o pagubă provocată de apă, atunci noi despăgubim pagubele utilizatorilor privați.
- 2.** Răspunderea privind garanția este valabilă pe durata de serviciu a aparatului.
- 3.** Premisa dreptului de garanție este ca aparatul cu Aquastop să fie instalat și racordat profesional conform instrucțiunii noastre; ea include și prelungirea profesională Aquastop (accesoriu original).
Garanția noastră nu se extinde asupra conductelor și armăturilor defecte până la racordul Aquastop la robinetul cu apă.
- 4.** Aparatele cu Aquastop nu trebuie de regulă supravegheate în timpul funcționării respectiv asigurate după aceea prin închiderea robinetului de apă.
Numai în cazul unei absențe mai îndelungate din locuința dvs, de ex. în cazul unui concediu de câteva săptămâni, robinetul de apă trebuie închis.

Datele de contact ale tuturor țărilor le găsiți în lista de servicii pentru clienți anexată.

Robert Bosch, Hausgeräte GmbH
Carl-Wery-Straße 34
81739 München
DEUTSCHLAND



9001007240 (9407)