

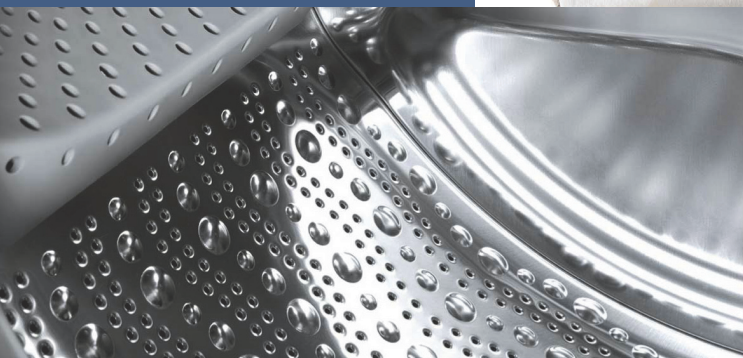

Register your new Bosch now:  
[www.bosch-home.com/welcome](http://www.bosch-home.com/welcome)



**Перална машина  
WAW32640EU**



**BOSCH**

**bg** Упътване за експлоатация и инсталиране

## Вашата нова перална машина

Вие закупихте перална машина на марката Bosch.

Отделете няколко минути време, за да се запознаете с предимствата на вашата перална машина.

За да отговори на високите изисквания за качество на марката Bosch, всяка перална машина, която напуска нашия завод, е проверена внимателно по отношение на функциониране и безупречно състояние.

Повече информация за нашите продукти, принадлежности, резервни части и сервиз можете да намерите на нашата страница в интернет [www.bosch-home.com](http://www.bosch-home.com) или като се обърнете към нашите центрове за обслужване на клиенти.

Когато упътването за експлоатация и за инсталиране описва различни модели, на съответните места е обърнато внимание на разликите.



Пуснете пералната машина в експлоатация едва след прочитане на упътването за експлоатация и за инсталиране!

## Правила за представяне

### ⚠ Предупреждение!

Тази комбинация от символ и сигнална дума указва възможна опасна ситуация. Неспазването може да доведе до смърт или наранявания.

### Внимание!

Тази сигнална дума указва възможна опасна ситуация. Неспазването може да доведе до материални щети и/или щети за околната среда.

### Указание / съвет

Указания за оптимално използване на уреда / важна информация.

### 1. 2. 3. / а) б) в)

Стъпките са представени с числа или букви.

■ / -

Изброяванията се представят с кутийка или чертичка.

# Съдържание

## Използване по предназначение . 4

## Указания за безопасност . . . . . 5

Електрическа безопасност . . . . . 5

Опасности от нараняване . . . . . 5

Безопасност за деца . . . . . 6

## Опазване на околната среда. . . . . 7

Опаковка/стар уред . . . . . 7

Указания за спестяване . . . . . 7

## Най-важното накратко . . . . . 8

## Запознаване с уреда. . . . . 9

Перална машина. . . . . 9

Обслужващ панел . . . . . 10

Дисплей . . . . . 11

## Дрехи. . . . . 13

Подготвяне на дрехите . . . . . 13

Сортиране на дрехите . . . . . 13

## Перилен препарат . . . . . 14

Правилен избор на перилен препарат . . . . . 14

Пестене на енергия и перилен препарат . . . . . 14

## Преглед на програмите . . . . . 15

Програми върху копчето за избор на програми . . . . . 15

Колосване . . . . . 20

Боядисване/избелване . . . . . 20

Омекотяване . . . . . 20

## Предварителни настройки на програмата . . . . . 21

Температура . . . . . 21

Обороти на центрофугата . . . . . 21

Готово след . . . . . 21

i-DOS-настройки . . . . . 22

## Допълнителни настройки на програмата . . . . . 22

SpeedPerfect  . . . . . 22

EcoPerfect  . . . . . 22

Предпране . . . . . 23

Вода плюс . . . . . 23

Предпазване от измачкване . . . . . 23

## Обслужване на уреда . . . . . 23

Подготовка на пералната машина . . . . . 23

Включване на уреда/Избор на програма . . . . . 23

Поставяне на дрехи в барабана . . . . . 24

Дозирание и поставяне на перилен препарат и препарат за поддръжка . . . . . 24

Промяна на предварителните настройки на програмата . . . . . 24

Избор на допълнителни настройки на програмата . . . . . 25

Стартиране на програмата . . . . . 25

Защита от деца . . . . . 25

Допълване с дрехи . . . . . 25

Смяна на програмата . . . . . 26

Прекъсване на програмата . . . . . 26

Край на програмата при спиране на изплакването . . . . . 26

Програмата е свършила . . . . . 26

Изваждане на пране/изключване на уреда . . . . . 26

## Интелигентна дозираща система . . . . . 27

Интелигентна дозираща система в чекмеджето за перилен препарат . . . . . 27

Пуск в експлоатация/Напълване на дозиращите резервоари . . . . . 27

При всекидневното използване . . . . . 28

Базови/основни настройки . . . . . 29

Ръчно дозирание . . . . . 30

	<b>Настройки на уреда</b> . . . . .	<b>31</b>
	Активиране на режим за настройване . . . . .	31
	Промяна на силата на звука на сигналите . . . . .	31
	Избор/отмяна на автоматичното изключване на уреда . . . . .	31
	Указателен сигнал при включване/ изключване на поддръжката на барабана . . . . .	31
	Прекратяване на режима за настройка . . . . .	32
	<b>Сензорика</b> . . . . .	<b>32</b>
	Автоматична система за количество . . . . .	32
	Система за контрол на дисбаланс . . . . .	32
	Сензор за вода . . . . .	32
	<b>Почистване и обслужване</b> . . . . .	<b>32</b>
	Корпус на машината/панел за управление . . . . .	33
	Барабан . . . . .	33
	Почистване от котлен камък . . . . .	33
	i-DOS-Чекмедже за перилен препарат и неговия корпус . . . . .	33
	Помпата за мръсна вода е запушена, аварийно изпразване . . . . .	34
	Маркучът за мръсна вода на сифона е запушен . . . . .	35
	Филтърът на маркуча за чиста вода е запушен . . . . .	35
	<b>Повреда, какво да направим?</b> . . . . .	<b>36</b>
	Аварийно отваряне . . . . .	36
	Указания на дисплея . . . . .	37
	Повреда, какво да направим? . . . . .	38
	<b>Служба обслужване на клиенти</b> . . . . .	<b>40</b>
	<b>Стойности на потребление</b> . . . . .	<b>41</b>
	Консумация на енергия и вода, продължителност на програмата и остатъчна влажност на програмите за основно пране . . . . .	41
	Най-ефективни програми за памучен текстил . . . . .	42

	<b>Технически данни</b> . . . . .	<b>42</b>
	<b>Поставяне и свързване</b> . . . . .	<b>43</b>
	Обхват на доставката . . . . .	43
	Указания за безопасност . . . . .	44
	Повърхност за поставяне . . . . .	44
	Поставяне върху постамент или поставка от дървени греди . . . . .	44
	Поставяне върху подиум с чекмедже* . . . . .	44
	Вграждане под и вграждане на уреда във вградена кухня . . . . .	45
	Отстранете транспортните планки . . . . .	45
	Дължини на маркучите и проводите . . . . .	46
	Маркуч за чиста вода . . . . .	46
	Маркуч за мръсна вода . . . . .	47
	Нивелиране . . . . .	48
	Електрически изводи . . . . .	48
	Преди първо пране . . . . .	49
	Транспортиране . . . . .	50

---

## Използване по предназначение

- За употреба изключително и само в частни домакинства и битова среда.
- Пералната машина е подходяща за пране на текстил, който може да се пере в перална машина, и за вълна, която може да се пере на ръка в сапунена луга.
- За работа със студена питейна вода с разпространяваните в търговската мрежа подходящи за перални машини перилни и поддържащи препарати.
- При дозирането на всички перилни/помощни/поддържащи и почистващи препарати задължително спазвайте указанията на производителя.

- Пералната машина може да се обслужва от деца над 8 години, от хора с намалени физически, сензорни или умствени способности и от хора с недостатъчен опит или знания, когато те са **под надзор** или са инструктирани от **отговорно лице**.  
Деца не трябва да извършват никакви работи по почистване и обслужване без надзор.
- Пазете домашните животни далече от пералната машина.

Прочетете всички упътвания за експлоатация и за инсталиране, и всички други приложения към машината указания и действайте в съответствие с тях.

Запазете документите за по-нататъшно използване.



## Указания за безопасност

### Електрическа безопасност



#### Предупреждение Опасно за живота!

При контакт с части под напрежение съществува опасност от токов удар.

- Никога не пипайте щепсела с мокри ръце.
- Винаги издърпвайте електрическия кабел за щепсела и никога не теглете кабела, тъй като може да се повреди.

### Опасности от нараняване



#### Предупреждение Опасност от нараняване!

- При повдигане на пералната машина за издадените конструктивни части (например люка) частите могат да се счупят и да причинят наранявания. Не вдигайте пералната машина за издадените конструктивни части.
- При покачване върху пералната машина кухненският плот може да се счупи и да причини наранявания. Не се качвайте върху пералната машина.
- При опирание/поставяне върху отворения люк пералната машина може да се наклони и да причини наранявания. Не се облягайте на отворения люк.
- При бъркане във въртящия се барабан можете да си нараните ръцете. Не пипайте въртящия се барабан. Изчакайте барабанът да спре да се движи.



#### Предупреждение Опасност от попарване!

При пране с високи температури допирът с горещата сапунена луга може да доведе до изгаряния, напр. при изпомпване на гореща сапунена луга в леген или при аварийно източване. Не бъркайте с ръце в горещата сапунена луга.

## Безопасност за деца

### Предупреждение

#### Опасно за живота!

Децата могат да попаднат в опасни за живота ситуации или да се наранят при игра близо до пералната машина.

- Не оставяйте деца без надзор при пералната машина!
- Не оставяйте децата да си играят с пералната машина!

### Предупреждение

#### Опасно за живота!

Децата могат да се заключат в уредите и да попаднат в застрашаваща живота им ситуация.

При амортизираните уреди:

- изключете щепсела от контакта.
- отрежете кабела и го отстранете заедно с щепсела.
- счупете ключалката на люка.

### Предупреждение

#### Опасност от задушаване!

При игра с опаковки/фолио и части от опаковки децата могат да се омотаят с тях и да си ги поставят на главата и да се задушат.

Пазете далеч от деца опаковките, фолиото и частите от опаковките.

### Предупреждение

#### Опасност от отравяне!

При разливане перилните и почистващите препарати могат да доведат до задушаване.

Пазете препаратите за пране и поддръжка на недостъпни за деца места.

### Предупреждение

#### Дразнения на очите/кожата!

Контактът с перилните и почистващи препарати може да доведе до дразнене на очите и кожата.

Пазете препаратите за пране и поддръжка на недостъпни за деца места.

### Предупреждение

#### Опасност от нараняване!

При пране на високи температури стъклото на люка става горещо.

Не допускайте децата да пипат горещия люк.



## Опазване на околната среда

### Опаковка/стар уред



Изхвърлете опаковките като пазите околната среда.

Този уред е обозначен в съответствие с европейската директива 2012/19/ЕС за стари електрически и електронни уреди (waste electrical and electronic equipment - WEEE). Тази директива регламентира валидните в рамките на ЕС правила за приемане и използване на стари уреди.

### Указания за спестяване

- Използвайте максималното количество дрехи за съответната програма.  
Преглед на програмите → *Страница 15*
- Нормално замърсените дрехи изпирайте без предпране.
- При леко до нормално замърсено прано пестете енергия и перилен препарат. → *Страница 14*
- Дозирането на перилния препарат с **интелигентната система за дозиране** (i-DOS) помага да се пестят перилен препарат и вода.
- Избираемите температури се отнасят до обозначенията за поддръжка на тъканите. Постиганите в машината температури могат да се отличават, за да се гарантира оптимално съчетание между пестене на енергия и изпиране.

- **Указания за разхода на енергия и вода:** → *Страница 11*  
Показанията дават информация за относителния размер на разхода на енергия и вода в избраните програми.  
Колкото повече индикаторни лампички светят, толкова по-висок е съответният разход.  
Така можете да сравните разходите в програмите при избора на различни програмни настройки и при нужда да изберете по-пестелива откъм енергия или вода програмна настройка.
- **Режим пестене на електроенергия:**  
Осветлението на дисплея изгасва след няколко минути, бутонът  мига. За активиране на осветлението натиснете произволен бутон.  
Режимът за пестене на енергия не се активира, когато се изпълнява програмата.
- **Автоматично изключване:** Когато уредът не се обслужва дълго време, той може да се изключи автоматично преди стартиране на програмата и след края ѝ за пестене на енергия. За включване на уреда отново натиснете основния бутон. Включване/изключване на функцията → *Страница 31*
- Когато след това ще сушите дрехите в сушилна машина, изберете оборотите за центрофугиране в съответствие с упътването на производителя на сушилната машина.

## Най-важното накратко

**1**

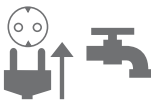

Включете щепсела в контакта. Отворете водопроводния кран.



Отворете люка.



За включване натиснете бутона ①.



Изберете програма, напр. **Памук**.

**2**



Сортирайте дрехите.



Спазвайте максималното количество за зареждане (според модела) в полето с индикатора.



Поставете прането.



Затворете люка.

**3**

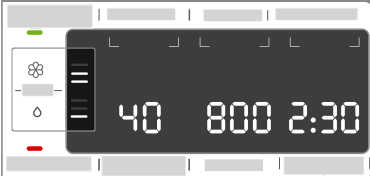

При нужда променете предварителните настройки на програмата и/или изберете допълнителни настройки.



Стартирайте програма.

**4**

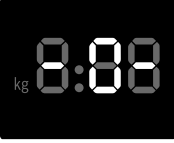

Програмата е свършила



Отворете люка и извадете дрехите.



За изключване натиснете бутона ①.



Затворете спирателния кран (при модели без Aquastop).



 **Запознаване с уреда**

**Перална машина**

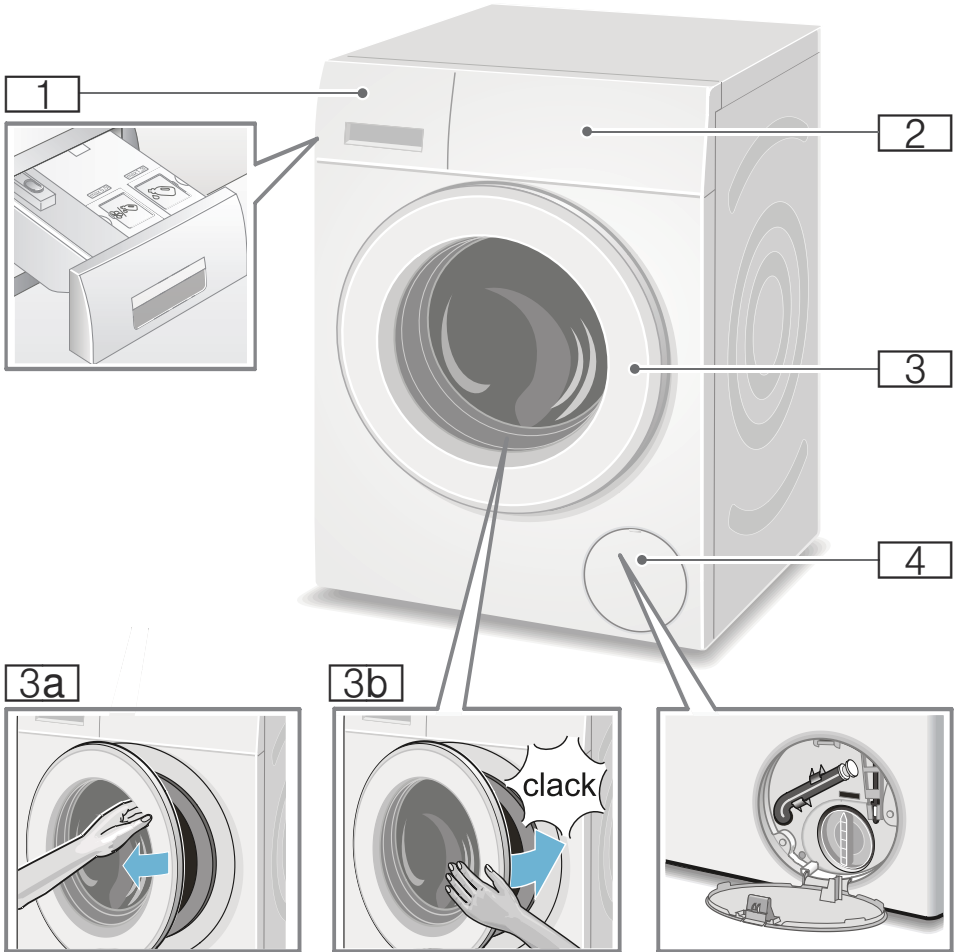

**1** Чекмедже за перилен препарат  
→ Страница 24

**2** Обслужващ панел/Дисплей

**3** Люк с дръжка на прозореца

**3a** Отворете люка

**3b** Затворете люка

**4** Сервизен капак

## Обслужващ панел

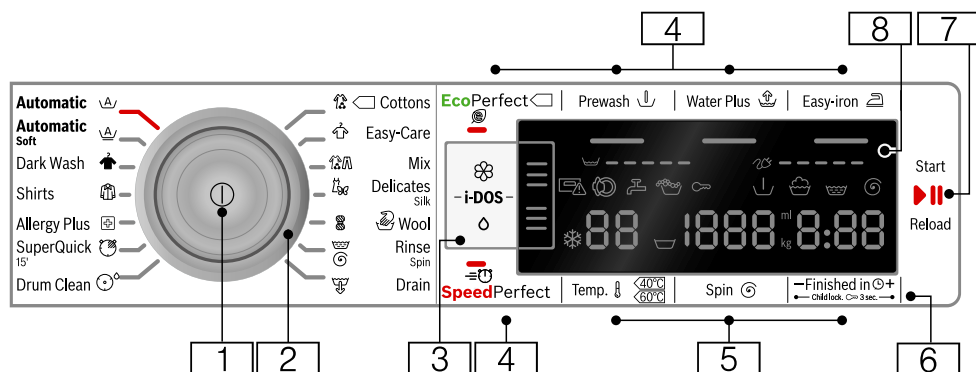

**Указание:** Всички бутони (без главния превключвател) са чувствителни, достатъчно е леко докосване.

- 1 Главен превключвател**  
за включване/изключване на пералнята:  
Натиснете бутона ①.
- 2 Копче за избор на програми**  
за избор на програма:  
Преглед на програмите  
→ Страница 15
- 3 i-DOS-настройки** → Страница 27
- 4 Допълнителни настройки на програмата:** → Страница 22
  - SpeedPerfect ⚡,
  - EcoPerfect 🌿,
  - Предпране (↓),
  - Вода плюс (↑),
  - Предпазване от измачкване (≡)
- 5 Промяна на предварителните настройки на програмата:**  
→ Страница 21
  - Температура (Temp. ™),
  - Обороти на центрофугата (⊙),
  - Готово след -време (Finished in ⊖)

- 6 Защита от деца**  
(Child lock. ∞ 3 sec.)  
активиране/деактивиране срещу неволна промяна на настроените функции:  
За цела изберете едновременно бутоните **Готово след** (Finished in ⊕) + и - за около 3 секунди. → Страница 25
- 7 Бутон ▷|| за:**
  - Стартване на програма,
  - Прекъсване на програма, например добавяне на пране → Страница 25,
  - Прекъсване на програма → Страница 26
- 8 Дисплей за настройки и информация.** → Страница 11

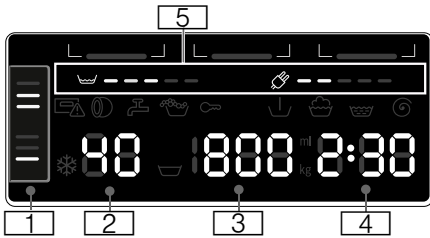
**Дисплей****Предварителни настройки на програмата:****1 i-DOS-настройки**

- **Перилен препарат:**
  - ☉ за леко,
  - ▨ за нормално,
  - ▩ за силно замърсени дрехи
 → Страница 22,
- **Омекотител:**
  - ☉ за леко,
  - ▨ за нормално,
  - ▩ за много меко пране
 → Страница 22,
- автоматичното дозиране не е избрано,
- **мигат;** минималното ниво на пълнене на съответното чекмедже не е достигнато, напълване → Страница 27

**2 Температура** в °C

\* - 90 (\* = студено)

- 3 Обороти на центрофугата** в об./мин.,
  - ☐, 0 - 1600\*;
  - \* макс. число на оборотите зависи от избраната програма и от модела,
  - 0 = без центрофугиране, само изпомпване → Страница 21,
  - ☐ = спиране на изплакването → Страница 21

- 4 Готово след -време** например 2:30;
  - Продължителност на програмата съгласно избора на програма в ч:мин (часа:минути),
  - **Предварителен избор на време за край**
    - 1 – 24 ч;
    - Край на програмата след ... ч (ч=часа),

- **Основно количество на дозиране**

мл 10-200 → Страница 29















- **Предпоръка за зареждане**

напр. кг 9\*;

\* в зависимост от избраната програма

**5 Указания за разхода на енергия и вода:** → Страница 7

- ☐ = Показание на разхода на вода,
- ☐ = Показание на разхода на енергия

<b>допълнителни указания</b>	
<b>Напредък на програмата:</b>	
	Предпране
	Пране
	Изплакване
	Центрофугиране
- 0 -	Програмата е свършила
	Край на програмата при спиране на изплакването
- P -	Пауза, например за допълване с дрехи
<b>Чекмедже за перилен препарат:</b>	
	Чекмеджето за перилен препарат е извадено.
	мига след началото на програмата: Чекмеджето за перилен препарат не е вкарано напълно.
<b>Люк:</b>	
	свети Люкът може да се отвори.
	мига след стартиране на програмата: люкът не е затворен правилно.
<b>Водопроводен кран:</b>	
	свети Водопроводният кран не е отворен, няма налягане на водата
	мига Налягането на водата е прекалено ниско (може да удължи продължителността на програмата)
<b>Защита от деца:</b> → Страница 25	
	свети Защитата за деца е активирана
	мига Защитата от деца е активирана, копчето за избор на програма е преместено
<b>Разпознаване на пяна:</b>	
	свети → Страница 25
<b>Индикатор за грешка:</b>	
E: --	→ Страница 37
<b>Настройка на сигнала:</b>	

<b>допълнителни указания</b>	
0 - 4	→ Страница 31
<b>Автоматично изключване на уреда:</b>	
On OFF	→ Страница 7, → Страница 31



## Дрехи

### Подготвяне на дрехите

#### Внимание!

#### Щети по уреда/щети по дрехите

Чуждите тела (напр. монети, кламери, игли, пирони) могат да повредят дрехите или компоненти на пералната машина.

Ето защо спазвайте следните указания при подготовката на вашите дрехи:

- Изпразнете джобовете.

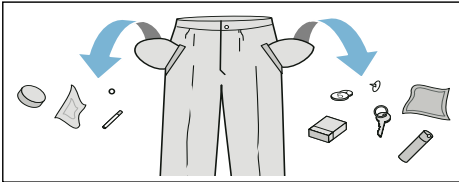

- Внимавайте за металните части (канцеларски кламери и др.) и ги отстранете.
- Чувствителните дрехи (чорапи, сутиени с банели и др.) перете в мрежа/торба.
- Затворете циповете, закопчайте копчетата на чаршафите.
- Изчеткайте пясъка от джобовете и подгвите.
- Отстранете кукичките на пердетата или ги поставете в мрежа/торба.

### Сортиране на дрехите

Сортирайте дрехите си според указанията за поддръжка и данните на производителя върху етикетите:

- Вид на тъканта/влакната
- Цвят  
**Указание:** Прането може да се оцвети. Перете отделно белите и цветни дрехи. Перете новите цветни дрехи за първи път поотделно.
- замърсяване  
Перете заедно дрехи с еднаква степен на замърсяване.

Някои примери за степените на замърсяване ще намерите в

→ Страница 14

- **леко:** без предпране, при нужда изберете настройка **SpeedPerfect** =☺
- **нормално**
- **силно:** Напълнете по-малко пране, изберете програма с предпране
- **Петна:** отстранявайте/третирайте петната докато са още пресни. Първо ги напоете със сапунен разтвор, без да втривате. След това изперете дрехите със съответната програма. Упоритите/засъхнали петна понякога могат да се отстранят едва след няколко изпирания.

- Символи върху етикетите

**Указание:** Числата в символите указват максималната температура на пране, която може да се използва.

- ☺ подходящо за нормално пране  
например програма Памук
- ☹ подходящо за нормално пране; необходимо щадящо пране; например програма Лесна поддръжка
- ☹☹ подходящо за нормално пране; необходимо особено щадящо пране; напр. програма Фини/коприна
- ☹☹☹ подходящо за ръчно пране; напр. програма ☹☹ Вълна
- ☹☹☹☹ Не перете дрехите в машината.

## Перилен препарат

### Правилен избор на перилен препарат

За правилния избор на перилен препарат, температура и третиране на прането от решаващо значение е знакът за поддръжка. → също [www.sartex.ch](http://www.sartex.ch)

На [www.cleanright.eu](http://www.cleanright.eu) ще намерите още много друга информация за препаратите за пране, поддръжка и почистване за битови нужди.

- **Перилен препарат за основно пране с оптични избелители**  
подходящо за бяло пране, което може да се изварява, от лен или памук  
Програма: Памук /  
Студено - макс. 90 °C
- **Перилен препарат за цветно пране без белина и оптични избелители**  
подходящо за цветно пране от лен или памук  
Програма: Памук /  
Студено - макс. 60 °C
- **Перилен препарат за цветно/фино пране без оптични избелители**  
подходящо за цветно пране от лесни за поддръжане тъкани, синтетика  
Програма: Лесна поддръжка /  
Студено - макс. 60 °C
- **Перилен препарат за фини тъкани**  
подходящо за чувствителни фини тъкани, коприна или вискоза  
Програма: Фини/коприна /  
Студено - макс. 40 °C
- **Перилен препарат за вълна**  
подходящо за вълна  
Програма: Вълна /  
Студено - макс. 40 °C

### Пестене на енергия и перилен препарат

















При леко и нормално замърсено пране можете да спестите енергия (с намаляване на температурата за пране) и количество перилен препарат.





Пестене	Замърсяване/указание
<p>Намалени температура и количество перилен препарат според препоръката за дозиране</p> 	<p><b>леко</b> Няма видими замърсявания и петна. Дрехите имат телесна миризма, напр.:</p> <ul style="list-style-type: none"> <li>■ леко лятно/спортно облекло (носено няколко часа)</li> <li>■ тениски, ризи, блузи (носени до 1 ден)</li> <li>■ спално бельо за гости и кърпи за ръце (използвани 1 ден)</li> </ul>
	<p><b>нормално</b> Замърсяването е видимо/различават се малко дребни петна, напр.:</p> <ul style="list-style-type: none"> <li>■ тениски, ризи, блузи (напоени с пот, носени неколkokратно)</li> <li>■ Кърпи за ръце, спално бельо (използвано до 1 седмица)</li> </ul>
<p>Температура съгласно етикетите за поддръжане и количество перилен препарат съгласно препоръката за дозиране/силно замърсяване</p>	<p><b>силно</b> Замърсяванията и/или петната са ясно видими, напр. кърпи за посуда, бебешки дрехи, работни облекла</p>

**Указание:** При дозирането на всички перилни/помощни/поддържащи и почистващи препарати задължително спазвайте указанията на производителя и указанията. → Страница 24

## Преглед на програмите

### Програми върху копчето за избор на програми

Програма/вид дрехи/указания	Настройки
<p><b>Име на програмата</b></p> <p>Кратко обяснение на програмата, съответно за какви тъкани е подходяща.</p>	<p>макс. зареждане</p> <p>избираеми Температура (☼ = студено)</p> <p>избираеми Обороти на центрофугата **;   = спиране на изплакването,            0 = без центрофугиране, само изпомпване</p> <p>избираеми допълнителни            Настройки на програмите</p> <p>автоматично дозиране избираемо за:            Течен перилен препарат (○)            Омекотител (☼)            може да се избира/отменя ✓,            неизбираемо -</p>
<p><b>Памук (Cottons)</b></p> <p>зdravi тъкани, тъкани, които могат да се изпарват, от памук или лен</p> <p><b>Указание</b></p> <ul style="list-style-type: none"> <li>■ При настройка <b>EcoPerfect</b>  температурата на пране е пониска от избраната температура. При специално желание за достигане на температурата на сапунената луга използвайте програмата без настройка <b>EcoPerfect</b>  при нужда с висока температура.</li> <li>■ При настройка <b>SpeedPerfect</b>  подходящо за кратка програма за леко замърсени дрехи.</li> </ul>	<p>макс. 9 кг/5* кг</p> <p>☼ - 90 °C</p> <p>, 0 - 1600** об./мин.</p> <p>EcoPerfect , SpeedPerfect ,</p> <p>Предпране ()            Вода плюс ()            Предпазване от измачкване ()</p> <p>Перилен препарат ✓, Омекотител ✓</p>
<p><b>Немачкаемо (Easy-Care)</b></p> <p>текстилни тъкани от синтетика или смесени тъкани</p>	<p>макс. 4 кг</p> <p>☼ ... 60 °C</p> <p>, 0 - 1200 об./мин.</p> <p>EcoPerfect , SpeedPerfect ,</p> <p>Предпране ()            Вода плюс ()            Предпазване от измачкване ()</p> <p>Перилен препарат ✓, Омекотител ✓</p>
<p>* намалено зареждане при настройка <b>SpeedPerfect</b> </p> <p>** макс. Обороти на центрофугата зависят от модела</p> <p>*** програмата зависи от модела</p>	

Програма/вид дрехи/указания	Настройки
<b>Смес (Mix)</b> смесено зареждане, състоящо се от памук и синтетика	макс. 4 кг ❄ - 40 °C ▽, 0 - 1600** об./мин. EcoPerfect  , SpeedPerfect  , Предпране (↓), Вода плюс (↑), Предпазване от измачкване (≡) Перилен препарат ✓, Омекотител ✓
<b>Фино / коприна (Delicates / Silk)</b> за чувствителни материи, които могат да се перат, например от коприна, сатен, синтетика или смесени тъкани (напр. копринени блузи и шалове) <b>Указание:</b> . За машинно пране използвайте подходящ перилен препарат за фино пране или коприна.	макс. 2 кг ❄ - 40 °C ▽, 0 - 800 об./мин. EcoPerfect  , SpeedPerfect  , Предпране (↓), Вода плюс (↑), Предпазване от измачкване (≡) Перилен препарат ✓, Омекотител ✓
 <b>Вълна (Wool)</b> тъкани, които могат да се перат на ръка или машинно от вълна или със съдържание на вълна; много щадяща програма за пране, за да се предотврати свиването на дрехите, по-дълги паузи на програмата (дрехите престояват във водата) <b>Указание</b> <ul style="list-style-type: none"> <li>■ Вълната има животински произход, например: ангора, алпака, лама, овца.</li> <li>■ За машинно пране използвайте подходящ перилен препарат за вълна.</li> </ul>	макс. 2 кг ❄ - 40 °C ▽, 0 - 800 об./мин. - Перилен препарат -, Омекотител ✓
<b>Изпомпване (Drain)</b> на водата от изплакването например след настройка ▽ (спиране на изплакването = без центрофуга накрая)	- - - - Перилен препарат -, Омекотител -





















\* намалено зареждане при настройка **SpeedPerfect** 









\*\* макс. обороти на центрофугата зависят от модела

\*\*\* програмата зависи от модела



Програма/вид дрехи/указания	Настройки
<b>Изплакване / центрофугиране</b> (Rinse / Spin)	-
Допълнително изплакване/центрофугиране с избираеми обороти	-
<b>Указание:</b> . Фабрично настроен при тази програма е бутонът <b>Вода плюс</b> (☺). Ако трябва само да се центрофугира, деактивирайте бутона.	☒, 0 - 1600** об./мин.
	Предпазване от измачкване (☹)
	Перилен препарат -, Омекотител ✓
<b>*** Почистване барабан</b> (Drum clean)	0 кг
Програма за почистване и поддръжка на барабана и на контейнера за перилен препарат, например преди 1. пране, при често пране с ниска температура (40 °C и по-ниска) или при образуване на миризма след по-дълго отсъствие. Индикаторната лампа <b>Почистване барабан</b> мига, когато по-дълго време не сте използвали програмата с 60 °C или по-високи температури.	80, 90 °C
<b>Указание</b>	1200 об./мин.
■ Изпълнете програмата без пране.	-
■ Използвайте прах за пълно пране или съдържащ белина перилен препарат. За избягване на образуване на пяна използвайте само половината от препоръчаното от производителя на перилния препарат количество. Не използвайте перилен препарат за вълна или за фини тъкани.	Перилен препарат -, Омекотител -
<b>Super 15</b> (SuperQuick 15')	макс. 2 кг
екстра кратка-програма за около 15 минути, подходяща за малки, слабо замърсени партиди бельо	☼ - 40 °C
	0 - 1200 об./мин.
	-
	Перилен препарат ✓, Омекотител ✓
<b>*** Джинси / тъмно пране</b> (Jeans / Dark wash)	макс. 3,5 кг
тъмни материи от памук и тъмни, лесни за поддръжка материи; Перете тъканите с вътрешната страна навън.	☼ - 40 °C
	☒, 0 - 1200 об./мин.
	EcoPerfect ☉, SpeedPerfect ☹☹,
	Предпране (↓),
	Вода плюс (☺),
	Предпазване от измачкване (☹)
	Перилен препарат ✓, Омекотител ✓
* намалено зареждане при настройка <b>SpeedPerfect</b> ☹☹	
** макс. Обороты на центрофугата зависят от модели	
*** програмата зависи от модели	

Програма/вид дрехи/указания	Настройки
<b>*** Хигиена (Allergy Plus)</b> издръжливи материји от памук или лен <b>Указание:</b> . Особено подходящо за завишени хигиенични изисквания или особено чувствителна кожа поради по-дългото пране при определена температура, по-високото ниво на водата и по-дългото изплакване.	макс. 7 кг/5* кг ❄ - 60 °C ☞, 0 - 1600** об./мин. EcoPerfect  , SpeedPerfect  , Предпране (  ), Вода плюс (  ), Предпазване от измачкване (  ) Перилен препарат  , Омекотител 
<b>*** Дрехи за открито / импрегнирано (Outdoor / Impregnation)</b> Пране с последващо импрегниране на дрехи за открито с мембранно покритие и водоотблъскващи тъкани <ol style="list-style-type: none"> <li>Избор на програмата.</li> <li>Поставете нужното количество специален перилен препарат за връхни дрехи в отделениято  .</li> <li>Изберете бутона . Програмата спира преди последното изплакване.</li> <li>Поставете нужното количество импрегниращ препарат (макс. 170 мл) в отделениято .</li> <li>Изберете бутона . Последващата обработка на дрехите е в съответствие с указанията на производителя.</li> </ol> <b>Указание</b> <ul style="list-style-type: none"> <li>Използвайте подходящ за машинно пране перилен препарат, дозирайте съгласно указанията на производителя:</li> <li>Прането не трябва да се третира с омекотител.</li> <li>Преди пране основно почистете чекмеджето за перилен препарат (всички отделения) от остатъци от омекотител.</li> </ul>	макс. 1 кг ❄ - 40 °C ☞, 0 - 800 об./мин. EcoPerfect  , SpeedPerfect  , Вода плюс (  ) Перилен препарат -, Омекотител -
<b>*** Дрехи за открито (Outdoor)</b> Дрехи за открито с мембранно покритие и водоотблъскващи тъкани <b>Указание</b> <ul style="list-style-type: none"> <li>Използвайте подходящ за машинно пране перилен препарат, дозирайте съгласно указанията на производителя в отделение  .</li> <li>Прането не трябва да се третира с омекотител.</li> <li>Преди пране основно почистете чекмеджето за перилен препарат (всички отделения) от остатъци от омекотител.</li> </ul>	макс. 2 кг ❄ - 40 °C ☞, 0 - 800 об./мин. EcoPerfect  , SpeedPerfect  , Вода плюс (  ) Перилен препарат -, Омекотител -
* намалено зареждане при настройка SpeedPerfect  ** макс. Обороти на центрофугата зависят от модела *** програмата зависи от модела	

Програма/вид дрехи/указания	Настройки
<b>*** Спортно облекло (Sportswear)</b> Тъкани от микровлакна за спорт и за свободното време <b>Указание</b> <ul style="list-style-type: none"> <li>■ Прането не трябва да се третира с омекотител.</li> <li>■ Преди пране основно почистете чекмеджето за перилен препарат (всички отделения) от остатъци от омекотител.</li> </ul>	макс. 2 кг ❄ - 40 °C ☒, 0 - 800 об./мин. EcoPerfect  , SpeedPerfect  , Предпране (☒), Вода плюс (☒), Предпазване от измачкване (☒) Перилен препарат -, Омекотител -
<b>*** Нощно пране (Night Wash)</b> изключително тиха програма на пране за пране през нощта, подходяща за текстил от памук, лен, синтетика или смесени тъкани <b>Указание</b> <ul style="list-style-type: none"> <li>■ деактивиран сигнал за край,</li> <li>■ Край на програмата без центрофугиране. За да прекратите програмата, изберете обороти на центрофугиране или поставете копчето за избиране на програми на Изпомпване. След това изберете бутона .</li> </ul>	макс. 4 кг ❄ - 40 °C ☒, 0 - 1200 об./мин. EcoPerfect  , SpeedPerfect  , Предпране (☒), Вода плюс (☒), Предпазване от измачкване (☒) Перилен препарат ✓, Омекотител ✓
<b>*** Чепкани одеяла (Duvet)</b> текстили, които могат да се перат машинно, напълнени със синтетични влакна, юргани или одеала; подходящо също за пълнежи с пух <b>Указание:</b> . Големите дрехи перете самостоятелно. Използвайте фин перилен препарат - моля спазвайте знака аз поддръжка. Пестеливо дозирайте перилния препарат.	макс. 2,5 кг ❄ - 60 °C ☒, 0 - 1200 об./мин. EcoPerfect  , SpeedPerfect  , Вода плюс (☒) Перилен препарат -, Омекотител -
<b>*** Auto 40° (Auto 40°)</b> издръжливи материи; Степента на замърсяване и вида на материята се регистрират автоматично и прането и интелигентното дозиране се напасват.	макс. 6 кг 40 °C ☒, 1400 об./мин. - Перилен препарат ✓, Омекотител ✓
<b>*** Auto 30° (Automatic Soft)</b> щадящо дрехите обработване; Степента на замърсяване и вида на материята се регистрират автоматично и прането и интелигентното дозиране се напасват.	макс. 3,5 кг 30 °C ☒, 1000 об./мин. - Перилен препарат ✓, Омекотител ✓
* намалено зареждане при настройка <b>SpeedPerfect</b>  ** макс. Обороти на центрофугата зависят от модела *** програмата зависи от модела	

Програма/вид дрехи/указания	Настройки
<p>*** <b>Auto 60°</b> (Automatic)</p> <p>по-интензивно обработване на дрехите;</p> <p>Степента на замърсяване и вида на материята се регистрират автоматично и прането и интелигентното дозиране се напасват.</p>	<p>макс. 6 кг</p> <p>60 °C</p> <p>☒, 1400 об./мин.</p> <p>-</p> <p>Перилен препарат ✓, Омекотител ✓</p>
<p><b>Ризи / блузи</b> (Shirt / blouses)</p> <p>върхни ризи/блузи, които не се гладят, от памук, лен, синтетика или смесени тъкани</p> <p><b>Указание</b></p> <ul style="list-style-type: none"> <li>■ При настройка <b>Предпазване от измачкване</b> (☒) ризите/блузите се центрофугират само леко, сушене без нужда от гладене. —&gt; Ефект на самоизправяне</li> <li>■ Перете ризите/блузите от коприна /чувствителни материали на програма <b>Фино / коприна</b> (Delicates / Silk).</li> </ul>	<p>макс. 2 кг</p> <p>✳ - 60 °C</p> <p>☒, 0 - 800 об./мин.</p> <p>EcoPerfect ☉, SpeedPerfect ≡☒,</p> <p>Предпране (☒↓),</p> <p>Вода плюс (☒↑),</p> <p>Предпазване от измачкване (☒)</p> <p>Перилен препарат ✓, Омекотител ✓</p>
<p>* намалено зареждане при настройка <b>SpeedPerfect</b> ≡☒</p> <p>** макс. Обороты на центрофугата зависят от модела</p> <p>*** програмата зависи от модела</p>	

## Колосване

**Указание:** Дрехите не трябва да се третират с омекотител.

1. Включете уреда.
2. Избор на програма **Изплакване**.
3. Дозирайте течната кола в съответствие с указанията на производителя в отделението ☒ ☒ (при необходимост първо почистете).
4. Изберете бутона ☒☒☒.

## Боядисване/избелване

Боядисвайте само обичайни за едно домакинство количества. Солта може да атакува неръждаемата стомана! Спазвайте предписанията на производителя на оцветителя.

Прането да **не** се оцветява в пералната машина!

## Омекотяване

1. Включете уреда.
2. Изберете програма **Памук 30 °C**.
3. Дозирайте перилния препарат с i-DOS или го поставете в съответствие с данните на производителя в отделението ☒ ☒.
4. Изберете бутона ☒☒☒. Програмата стартира.
5. След около 10 минути изберете бутона ☒☒☒, за да прекъснете програмата за малко.
6. След необходимото време за наkisване изберете бутона ☒☒☒, когато програмата трябва да продължи, или изберете друга програма.

### Указание

- Поставяйте еднакви на цвят дрехи.
- Не е необходим допълнителен перилен препарат, сапунената луга от наkisването се използва за изпиране.

## **P+** Предварителни настройки на програмата

Предварителните програмни настройки се показват след избора на програма на дисплея.

Предварителните настройки могат да бъдат променени.

Преглед на всички програмни настройки, които могат да се избират в зависимост от програмата, можете да намерите от → Страница 15.

### Температура

(Temp. ™)

Преди и по време на програмата можете в зависимост от напредъка на програмата да промените настроената температура.

Максималната възможност за настройване на температурата зависи от избраната програма.

### Обороти на центрофугата

(⊙)

Преди и по време на програмата в зависимост от напредъка на програмата можете да промените оборотите на центрофугата (в об./мин.; обороти в минута).

**Настройка 0** : Без крайно центрофугиране, водата само се изпомпва. Прането остава мокро в барабана, например за пране, което не трябва да се центрофугира.

**Настройка** ☒ : спиране на изплакването = без центрофуга, дрехите остават във вода след последното изплакване.

Можете да изберете спиране на изплакването, за да избегнете намачкване, ако в края на програмата

дрехите не се изваждат веднага от пералната машина.

За продължение/прекратяване на програмата → Страница 26

Максималната възможност за настройване на оборотите зависи от избраната програма и модела.

### Готово след

(Finished in ☺)

**Преди стартиране на програмата** можете да зададете края на програмата (Свършва в час) в почасови стъпки (ч=час) до максимум 24 ч.

За целта:

- Избор на програма.  
Показва се продължителността на програмата, например **2:30** (часа:минути).
- Натискайте бутон **Готово след** толкова пъти, докато се появи желаният брой часове.  
**Указание:** С бутон **Готово след +** стойностите за настройка се увеличават, а с бутон **Готово след -** се намаляват.
- Изберете бутон **▷|||**.  
Програмата стартира.  
На дисплея се показва и започва обратно броене на избрания брой часове, напр. **8 ч.** до начало на програмата. След това се показва продължителността на програмата.

**Указание:** Продължителността на програмата се настройва автоматично при работеща програма. Промени на предварителните настройки на програмата или на настройките на програмата могат да доведат също до промени на продължителността на програмата.

**След начало на програмата** (ако един Готово след час е избран и програмата за пране все още не е стартирала) предварително зададения брой часове можете да промените както следва:

- Изберете бутон **▷|||**.

2. Променете броя часове с бутона **Готово след** - или **+**.
3. Изберете бутона .



**След старта на програмата** можете при нужда да допълвате или изваждате дрехи. → *Страница 25*

## i-DOS-настройки

Вашата перална машина е оборудвана с интелигентна система за дозиране на течни перилни препарати и омекотители.





Дозирането на перилния препарат и омекотителя в повечето програми на вашата перална машина се извършва автоматично. → *Страница 15*

Фабричната настройка е за:

- i-DOS $\circ$  :   
Перилен препарат за слабо замърсени дрехи
- i-DOS $\otimes$  :   
Омекотител за нормално меко пране

### i-DOS $\circ$ за перилен препарат





#### Сили на дозиране

-  силно: особено замърсено пране или пране с петна
-  средно: нормално замърсено пране
-  леко: леко замърсено пране
-  автоматичното дозиране не е избрано, ръчно дозиране → *Страница 30*

Преди началото на програмата за пране можете да променят настройките за автоматичното дозиране на препарат за пране. Указание за степените на замърсяване ще намерите в → *Страница 14*

### i-DOS $\otimes$ за омекотител

#### Сили на дозиране

-  силно: особено меко пране
-  средно: нормално меко пране
-  леко: по-малко меко пране
-  автоматичното дозиране не е избрано

В зависимост от напредъка на програмата можете да променят настройките за автоматичното дозиране на омекотител.



## Допълнителни настройки на програмата

Преглед на всички допълнителни настройки, които могат да се избират в зависимост от програмата, можете да намерите от → *Страница 15*.

### SpeedPerfect

За пране за по-кратко време без промяна на качеството на прането, но с по-висока енергийна консумация за избраната програма без настройка SpeedPerfect .

**Указание:** Не превишавайте максимално допустимото количество за пълнене.  
Преглед на програмите → *Страница 15*

### EcoPerfect

Оптимално за енергоспестяването пране чрез намаляване на температурата без промяна в качеството на прането за избраната програма без настройка EcoPerfect .

## Предпране



За силно замърсени дрехи.

### Указание

- При **избрано интелигентно дозиране** перилният препарат автоматично се дозира за предпрането и основното пране. За да избегнете предозиране i-DOS изберете **средна** настройка за дозиране.
- При **ръчно дозиране** разпределете перилния препарат за предпране и за основно пране. Поставете перилния препарат за предпране в барабана, а перилния препарат за основното пране в отделението .

## Вода плюс



По-високо ниво на водата и допълнително изплакване при особено чувствителна кожа и/или за области с много мека вода.

## Предпазване от измачкване



Намалява образуването на гънки чрез специален режим на центрофугата, последвано от разклащане и намалени обороти на центрофугата.

**Указание:** Остатъчната влага на дрехите е завишена.



## Обслужване на уреда

### Подготовка на пералната машина

**Указание:** Пералната машина **трябва да се инсталира и свърже**

**компетентно.** от → Страница 43

1. Включете щепсела в контакта.
2. Отворете водопроводния кран.
3. Отворете люка.
4. Проверете дали барабанът е изпразнен докра. При нужда изпразнете.

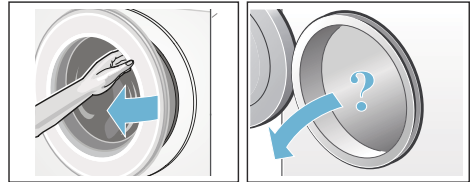

## Включване на уреда/Избор на програма

Натиснете бутона . Уредът е включен.

Накрая винаги се показва фабрично настроената програма **Памук**.

Можете да използвате тази програма или да изберете друга програма. Възможно е въртене и в двете посоки на копчето за избор на програма.

**Указание:** Ако сте активирали защитата от деца, трябва първо да я деактивирате, преди да можете да настроите друга програма.  
→ Страница 25

Върху копчето за избор на програма свети индикаторната лампа и в полето на дисплея се показват

**предварителните програмни настройки** за избраната програма:

- Температура,
- Обороти на центрофугата,
- максималното натоварване се сменя с продължителността на програмата,
- индикаторните лампички за i-DOS-настройките, когато е избрано интелигентното дозиране, и
- указанията за разхода на вода и енергия.

При уреди с **вътрешно осветление на барабана:**

След включване на уреда, след отваряне и затваряне на люка, както и след стартиране на програмата барабанът се осветява. Осветлението изгасва само.

## Поставяне на дрехи в барабана

### Предупреждение Опасно за живота!

Дрехите, обработените предварително с почистващи препарати, съдържащи разтворители, например препарати за петна/бензин за пране, след напълване на машината могат да доведат до експлозия.

Изплаквайте предварително одрехите много добре на ръка.

### Указание

- Смесете големи и малки дрехи. Различните по големина дрехи се разпределят по-добре при центрофугиране. Отделните дрехи могат да доведат до дисбаланс.
  - Спазвайте посоченото макс. зарежане. Препълването намалява резултатите от прането и е предпоставка за образуване на гънки.
1. Поставяйте предварително сортираните дрехи разгънати в барабана.
  2. Внимавайте да не се захванат дрехи между люка и гумираното уплътнение и така да се затвори люка.

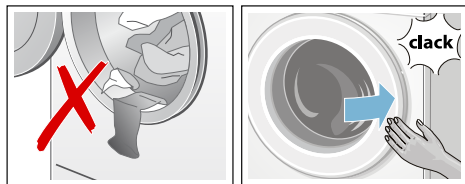



Индикаторната лампа на бутона  мига и в полето на дисплея се появяват настройките на програмата.



## Дозирание и поставяне на перилен препарат и препарат за поддръжка

Дозирането на перилния препарат и омекотителя в повечето програми на вашата перална машина се извършва автоматично.

Интелигентната система за дозирание е настроена фабрично във всички позволени програми.

Вие можете да използвате или промените тези предварителни настройки. → Страница 22

В допълнение към интелигентното дозирание при необходимост в отделението   можете ръчно да добавите перилен препарат (например сол за петна). → Страница 30

При програми, за които не е възможно интелигентно дозирание или по желание (тогава поставете интелигентното дозирание на  (изкл.)) добавянето на перилния препарат става в отделението  . → Страница 30

## Промяна на предварителните настройки на програмата

Предварителните настройки могат да бъдат използвани или променени за това пране.

За целта натискайте съответния бутон дотогава, докато желаната настройка не се покаже.

**Указание:** При по-продължително натискане на бутоната стойностите се прелистват автоматично до крайната стойност. След това още веднъж изберете бутоната и можете отново да промените настроените стойности.

Настройките са активни без потвърждение.

### Указание

- i-DOS-настройките се запазват до следващата промяна също и след изключване на пералната машина.



- Другите програмни настройки не се запазват след изключване на пералната машина.

Предварителни настройки на програмата → Страница 21

## Избор на допълнителни настройки на програмата

С избирането на допълнителните настройки можете да напаснете още по-добре процеса на изпиране към вашите дребне за пране.

Настройките могат да се избират, респ. отменят в зависимост от напредъка на програмата.

Индикаторните лампички на бутоните светят, ако настройката е активна.

Настройките не се запазват след изключването на пералнята.

Допълнителни настройки на програмата → Страница 22

## Стартиране на програмата

Изберете бутона . Индикаторната лампичка светва и програмата стартира.

На дисплея по време на програмата се показват времето "Свършва в", респ. след началото на програмата се показват продължителността и символите за напредъка на програмата. Дисплей → Страница 11

### Указание: Разпознаване на пяна

Ако на дисплея допълнително светне символът , пералната машина е регистрирала твърде много пяна по време на изпълнение на програмата и в отговор на това автоматично е включила допълнителни изплаквания за отстраняване на пяната. При следващия цикъл на пране със същото зареждане дозирайте по-малко перилен препарат.

Ако искате да обезопасите програмата срещу погрешно преместване, изберете както следва защитата от деца.

## Защита от деца

(Child lock. ∞ 3 sec.)

Можете да защитите пералната машина срещу промяна на настроените функции по невнимание. За целта активирайте защитата от деца.

За **активиране/деактивиране** натиснете едновременно за около 3 секунди бутоните **Готово след -** и **+**. На дисплея се появява символа ∞.

- ∞ свети: Защитата от деца е активирана.
- ∞ мига за кратко: Защитата за деца е активна и копчето за избор на програми е било завъртяно или е натиснат бутон.

**Указание:** Защитата от деца се запазва също след изключване на пералнята. Тогава преди следващия избор на програма деактивирайте защитата от деца.

## Допълване с дребне

След старта на програмата можете при нужда да допълвате или изваждате дребне.

За целта изберете бутона .

Индикаторната лампичка на бутона  мига и машината проверява, дали е възможно допълване.

Ако на дисплея:

- **два** символа - P - и  светят, то е възможно допълване.
- - P - свети, не е възможно допълване.

**За продължаване на програмата изберете** бутон . Програмата продължава автоматично.

### Указание

- Не дръжте люка отворен дълго време – водата от дрехите може да изтече навън.
- При високо ниво на водата, висока температура или въртящ се барабан от съображения за сигурност люкът остава заключен и не може да се допълва.
- Индикаторът за напълване не е активен по време на допълване.

## Смяна на програмата

Ако по погрешка сте стартирали неправилна програма, можете да промените програмата както следва:

1. Изберете бутона ▷|||.
2. Изберете друга програма.
3. Изберете бутона ▷|||. Новата програма започва отначало.

## Прекъсване на програмата

При програмите с висока температура:

1. Изберете бутона ▷|||.
2. Охладете дрехите: изберете **Изплакване**.
3. Изберете бутона ▷|||.

При програми с ниски температури:

1. Изберете бутона ▷|||.
2. Изберете **Центрофугиране** или **Изпомпване**.
3. Изберете бутона ▷|||.

## Край на програмата при спиране на изплакването

На дисплея мига  и се показват предварително зададените обороти на центрофугиране и оставащата продължителност на програмата за избраната програма.

Продължете програмата, като:

- изберете бутона ▷||| или
- променете оборотите на центрофугата или поставете бутона за избор на програма на **Изпомпване** и след това изберете бутона ▷|||.

## Програмата е свършила

На дисплея се показват - 0 - и . Индикаторната лампична на бутона ▷||| не свети.

## Изваждане на пране/ изключване на уреда

1. Отворете люка и извадете дрехите.
2. Натиснете бутона . Уредът е изключен.
3. Затворете водопроводния кран.  
**Указание:** При моделите със система Aquastopp не е необходимо.

### Указание

- Не забравяйте дрехи в барабана. При следващото пране те могат да се свият или да оцветят други дрехи.
- Отстранете евентуални чужди тела от барабана и от маншета – опасност от ръждясване.
- Подсушете чрез избърсване гумения маншет.

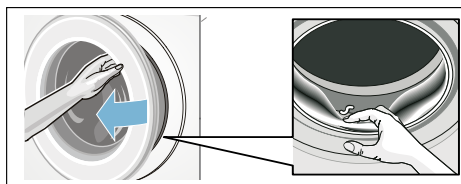

- Оставете отворен люка и чекмеджето за перилен препарат, за да може да изсъхне останалата вода. → *Страница 32*
- Винаги изчаквайте края на програмата, в противен случай уредът може още да е заключен. Тогава изключете уреда и изчакайте да се отключи.
- Ако в края на програмата полето на индикатора е угаснало, режимът на пестене на енергия е активен. За активиране изберете произволен бутон.



i-DOS

## Интелигентна дозираща система



### Интелигентна дозираща система в чекмеджето за перилен препарат

#### i-DOS Интелигентна дозираща система

Вашата перална машина е оборудвана с интелигентна система за дозиране на течни перилни препарати и омекотители.

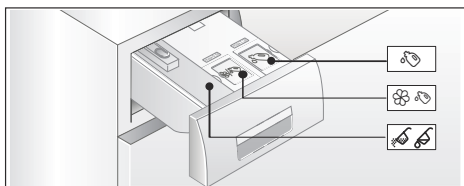
За тази цел в чекмеджето за перилен препарат i-DOS имате на разположение резервоарите  и .



- 1 Резервоар  (1,3 л) за течен перилен препарат
- 2 Резервоар  (0,5 л) за омекотител
- 3 Отделение  за ръчно дозиране → *Страница 30*

В зависимост от избраната програма и настройките с помощта на резервоара i-DOS се дозират оптималните количества за перилен препарат/омекотител.

### Пуск в експлоатация/ Напълване на дозиращите резервоари



При избора на перилни препарати и препарати за поддръжка се съобразявайте с указанията на производителя. Ние препоръчваме течни и гелообразни перилни препарати за основно пране, универсални и за цветно пране за всички цветни тъкани от памук и синтетика.

#### Указание

- Използвайте само течаци сами течни продукти и гелове, за които производителят препоръчва да се поставят в чекмеджета за перилен препарат.
- Не смесвайте различни течни перилни препарати. При смяна на течния перилен препарат (вид, производител, ...) изпразнете дозирация резервоар докрай и го почистете. → *Страница 33*
- Не използвайте разяждащи, съдържащи разтворители и отделящи газове перилни препарати (например течни избелващи препарати).
- Не смесвайте перилен препарат с омекотител.
- Не използвайте престояли и засъхнали продукти.
- За да избегнете засъхването, не дръжте капачките на опаковките дълго време отворени.

## Напълване на дозиращите резервоари:

Дозиращите резервоари в чекмеджето за перилен препарат за целта за обозначени със съответни капачета за пълнение:

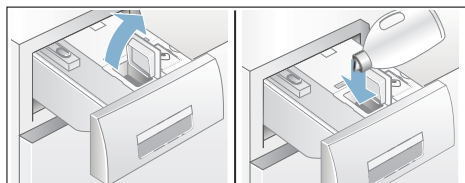

-  Перилен препарат/универсален перилен препарат
-  Омекотител

1. Изтеглете чекмеджето за перилен препарат.
2. Отворете капака на дозирация резервоар.
3. Досипете перилен препарат/омекотител. Не пълнете над маркировката **max**.



4. Затворете капака за пълнение.
5. Бавно затворете докрай чекмеджето за перилен препарат.

При включване на уреда се появяват следните индикации за това че чекмеджето за перилен препарат е затворено правилно:

- съответното съобщение светва при избиране на Интелигентно дозиране i-DOS  , i-DOS .
- индикаторът мига веднъж и изгасва, когато не е избрано интелигентното дозиране.
- символът  на дисплея изгасва.

## При всекидневното използване

### Светлинни индикации на дисплея:

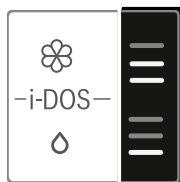





- Индикаторът **свети**, когато за резервоара е избрано интелигентно дозиране.
- Индикаторът **мига**, когато при избрано интелигентно дозиране нивото е под минималното ниво на напълване на резервоара.



### Включване/изключване на интелигентното дозиране/избиране на количество за дозиране:

Интелигентното дозиране на перилен препарат и омекотител е избрано фабрично във всички разрешени програми.

Преглед на програмите → *Страница 15*

Степента на дозиране на перилен препарат  е настроена предварително на средна степен (леко замърсени дрехи) и за омекотител  на средна степен (нормално меко пране) и може в зависимост от програмата да се променя индивидуално. → *Страница 22*

В допълнение към интелигентното дозиране при необходимост в отделението   може ръчно да се добавя перилен препарат (например сол за петна). → *Страница 30*

**Указание:** Изборът (вкл./изкл.), както и съответно избраната степен на дозиране на i-DOS  и i-DOS  се запазват за програмата до следващата промяна, дори когато пералната машината бъде изключена.

### Сипете перилен препарат/омекотител:

Мигането на съответната индикаторна лампа при включено интелигентно дозиране показва, че количеството е под минималното ниво за напълване. Количеството е достатъчно за около 3 изпирания.

По всяко време можете да допълните със същия перилен препарат или омекотител. При смяна на продукта/производителя препоръчваме предварително да почистите резервоара. → *Страница 33*

При необходимост променете основното количество за дозиране.

### Базови/основни настройки

**Основните количества за дозиране съответстват на:**

- **при перилни препарати** - препоръката на производителя за нормално замърсяване и съответната налична твърдост на водата.
- **при омекотител** - препоръката на производителя за средната мекост.

Данните можете да вземете от етикета на опаковката на перилния препарат/омекотителя или попитайте направо производителя.

За определяне на твърдостта на водата използвайте тест-лента или се осведомете от водоснабдителното предприятие.

### Твърдостта на моята вода:

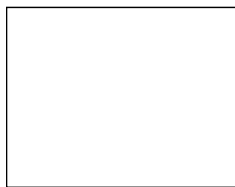

Пример за дозиране на перилен препарат върху етикета на опаковката:

Степен на за мърсяване → Твърдост на водата ↓				
	леко	нормално	силно	много силно
Меко/средно	55 мл	<b>75 мл</b>	120 мл	160 мл
твърдо/ много твърдо	75 мл	<b>95 мл</b>	150 мл	180 мл

Фабричните настройки за основно количество за дозиране са зададени в зависимост от региона (например 75 мл за перилен препарат и 36 мл за омекотител). Моля, настройте основното количество за дозиране на вашия перилен препарат и омекотител в зависимост от твърдостта на водата, за да получите оптимални резултати от изпирането и изплакването.

### Указание

- При по-силно концентрирани перилни препарати намалете основното количество за дозиране.
- Ако по време на пране повторно се образува много пяна, проверете настройката на основното количество за дозиране и степента на дозиране. Освен това някои течни перилни препарати могат да образуват повече пяна. В случай на правилна настройка на основното количество за дозиране и на степента на дозиране тогава се препоръчва да използвате друг течен препарат за пране.



### Промяна на основните количества за дозиране:

1. Натиснете съответния i-DOS-бутон (O или ⌘) за около 3 секунди. На дисплея се показва предварително настроеното основно количество на дозиране.
2. С бутоните **Готово след** - или **+** настройте желаното основно количество на дозиране.

3. Настройката се активира без допълнително потвърждаване. Сега можете да изчакате малко или да изберете произволен бутон (без i-DOS-бутоните), за да се върнете в изходното състояние.

**Указание:** Настройките се запазват до следващата промяна, също и ако машината бъде изключена.

## Ръчно дозиране

При програми, за които не е възможно интелигентно дозиране или по желание (тогава поставете интелигентното дозиране на  (изкл.)) добавянето на перилния препарат става в отделението .

Освен това тук в допълнение към интелигентното дозиране могат да се дозират допълващи перилните препарати , като например омекотител за водата, белина, сол за петна.

### Предупреждение

#### Дразнения на очите/кожата!

При отваряне на чекмеджето за перилен препарат по време на работа може да пръсне перилен/почистващ препарат.

Отворете внимателно чекмеджето. При контакт с перилни препарати/препарати за почистване промивайте добре очите, респ. измивайте кожата. При поглъщане по невнимание потърсете лекарски съвет.

### Внимание!

#### Щети по уреда

Средствата за почистване и за предварително третиране на дрехите (напр. препарати за петна, спрейове за предпране, ...) могат при допир да повредят повърхностите на пералната машина.

Не оставяйте тези препарати да влизат в контакт с повърхностите на пералната машина. При нужда веднага избършете остатъците от аерозол и другите остатъци / капки с влажна кърпа.

## Указание

- При дозиране на всички перилни/помощни препарати и почистващи препарати спазвайте указанията на производителя.
- При ръчно дозиране на перилен препарат не дозирайте допълнително перилен препарат чрез интелигентното дозиране (поставете интелигентното дозиране в положение  (изкл.); предотвратява предозиране с образуване на пяна
- Разреждайте гъстите омекотители и специални препарати с вода, това предотвратява запушвания.

## Дозирайте и напълнете перилен препарат:

1. Изтеглете чекмеджето за перилен препарат.

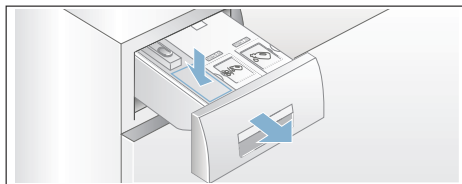

2. Дозирайте в отделението  съгласно:
  - Замърсяване,
  - твърдостта на водата (може да се научи от вашето водоснабдително дружество),
  - количество дрехи,
  - указанията на производителя.
3. Затворете чекмеджето за перилен препарат.

## **Настройки на уреда**

Можете да промените следните настройки:

- силата на звука за сигналите на бутоните и указателните сигнали (например в края на програмата) и/или
- да изберете/отмените функцията за автоматично изключване на уреда и/или → *Страница 7*
- да включите/изключите указателния сигнал за поддръжка на барабана (в зависимост от модела). от → *Страница 15*

За промяна на настройките първо винаги трябва да активирате режима за настройка.



### **Активиране на режим за настройване**

1. Натиснете бутона ①.  
Уредът е включен и програмата **Памук** се показва на позиция 1.
2. Натиснете бутона **Температура** и едновременно завъртете копчето за избор на програма надясно в позиция 2. Пуснете бутона.  
Режимът за настройка е активиран и на дисплея се показва предварително настроената сила на звука за указателните сигнали.

Сега можете да промените настройките:

### **Промяна на силата на звука на сигналите**

С бутона **Готово след +** или **-** променете позициите на копчето за избор на програмата:

- 2: сила на звука за указателните сигнали и/или на
- 3: сила на звука за сигналите на бутоните.



- 0 = изкл.,
- 1 = слаба,
- 2 = средна,
- 3 = силна,
- 4 = много силна

Прекратяване на режим за настройка или:

### **Избор/отмяна на автоматичното изключване на уреда**

С бутона **Готово след +** или **-** изберете от позиция на копчето за избор на програма 4 функцията Автоматично изключване активирано (On) или деактивирано (OFF).

Прекратяване на режим за настройка или:

### **Указателен сигнал при включване/изключване на поддръжката на барабана**

в зависимост от модела

С бутона **Готово след +** или **-** на позиция 5 на копчето за избор на програма включвате (On) или изключвате (OFF) указателния сигнал **Почистване барабан**.

## Прекратяване на режима за настройка

За прекратяване и записване на настройките натиснете бутона .

Уредът е изключен. Избраните настройки ще са в сила при следващото включване.



## Сензорика

### Автоматична система за количество

В зависимост от вида на тъканта и количеството автоматиката за количеството напасва оптимално за всяка програма разхода на вода и продължителността на програмата.

### Система за контрол на дисбаланс

Автоматичната система за контрол на дисбаланс регистрира дисбаланс и се грижи чрез многократни опити за центрофугиране за равномерното разпределяне на дрехите.

От съображения за сигурност при много неблагоприятно разпределение на дрехите оборотите се намаляват или не се центрофугира.

**Указание:** Поставете малки и големи дрехи в барабана. → Страница 24, → Страница 38

### Сензор за вода

в зависимост от модела

Сензорът за вода проверява по време на изплакване степента на помътняване (помътняването се причинява от замърсяването и от остатъци от перилния препарат) на водата от изплакването. В зависимост от

мътността на водата се определят продължителността и броят на изплакванията.



## Почистване и обслужване



### Предупреждение

#### Опасно за живота!

При контакт с части под напрежение съществува опасност от токов удар. Изключете уреда и извадете щепсела от контакта.



### Предупреждение

#### Опасност от отравяне!

Чрез съдържащи разтворители почистващи препарати, напр. бензин за пране, могат да възникнат отровни пари.

Не използвайте почистващи препарати, съдържащи разтворители.

### Внимание!

#### Щети по уреда

Съдържащите разтворители почистващи препарати, напр. бензин за пране, могат да повредят повърхностите и компонентите на машината.

Не използвайте почистващи препарати, съдържащи разтворители.

### Така предотвратявате формирането на био слой и образуването на миризми:

#### Указание

- Грижете се за добро проветрение на помещението на пералната машина.
- Оставете люка и ваничката за перилни препарати леко отворени, когато пералната машина не се използва.
- Понякога перете с програма **Памук 60 °C** като използвате прах за пълно пране.



## Корпус на машината/панел за управление

- Изгъркайте корпуса и панела за управление с мек влажен парцал.
- Веднага отстранете остатъците от перилен препарат.
- Забранено е почистването с телена вълна.

## Барабан

Използвайте средство за почистване без хлор, без стоманена вата.

При образуване на миризми в пералнята или при почистване на барабана пуснете програма

**Почистване барабан 90 °C** без пране. За целта използвайте прах за пълно пране.

## Почистване от котлен камък

При правилно дозиране на препаратите за пране не е необходимо почистване от котлен камък. Ако въпреки това се налага, действайте в съответствие с указанията на производителя на препарата за почистване от котлен камък. Подходящи препарати за почистване на варовик можете да поръчате на нашата страница в интернет или при търговеца си .

→ Страница 40

## i-DOS-Чекмедже за перилен препарат и неговия корпус

### 1. Изпразнете отделението за перилен препарат:

Отделенията за перилен препарат имат отвори за изпразване, на които в предната част са поставени тапи. За да изпразните отделението за перилен препарат, първо свалете дръжката на чекмеджето, както е показано:

- a) Изтеглете чекмеджето за перилен препарат.

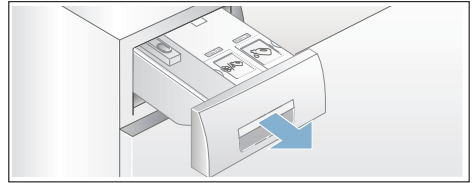

- b) Леко изтеглете към себе си лоста за освобождаване (A) на задната страна на дръжката на чекмеджето (в средата на долната част) и едновременно с това изтеглете нагоре освободената дръжка на чекмеджето (B).

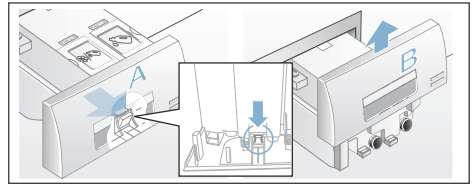

- c) За да изпразните отделението за перилен препарат, внимателно извадете съответната тапа и излейте съдържанието в подходящ съд.

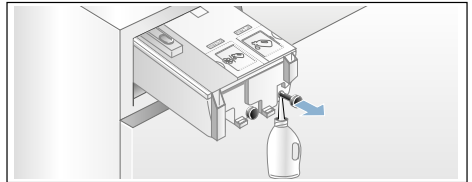

- d) Отново поставете тапата до ограничителя.

### 2. Почистване на отделението за перилен препарат/чекмеджето:

За почистване на изпразненото отделение за перилен препарат чекмеджето за перилен препарат може да се изважда.

- a) Изпразнете резервоара за дозиране преди свалянето му.

**Указание:** Поставете дръжката на чекмеджето едва след почистването.

- b) Изтеглете чекмеджето.

- c) Натиснете лоста за освобождаване и напълно извадете чекмеджето.

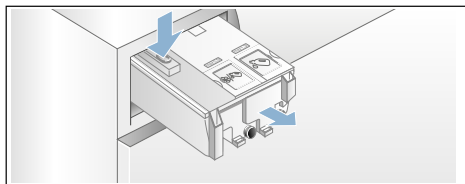

- d) Внимателно свалете капака на чекмеджето.

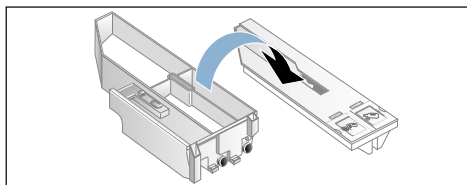

### Внимание!

Чекмедже за перилен препарат може да се повреди! Чекмеджето за перилен препарат съдържа електрически части. При контакт с вода те могат да се повредят.

- Не мийте капака в миялна машина и не го потапяйте във вода.

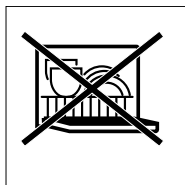

- Пазете щепсела в задната част на чекмеджето от влага, перилен препарат или остатъци от омекотител; когато е необходимо, почиствайте с мек, влажен парцал. Преди поставяне подсушете.

- e) Почистете основата и капака с мек, влажен парцал или с ръчен душ. Вътрешната част почистете също с мек, влажен парцал.

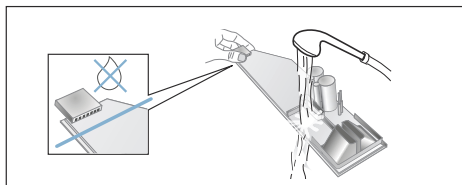

- f) Изсушете основата и капака и ги сглобете.  
g) Плъзнете дръжката на чекмеджето отгоре, така че да щракне.  
h) Почистване на корпуса на отделението за перилен препарат отвътре.  
i) Вкарайте чекмеджето за перилен препарат докрай.

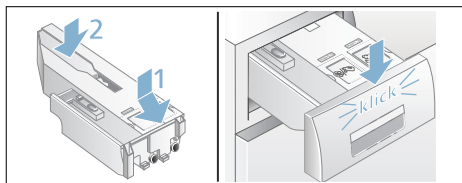

## Помпата за мръсна вода е запушена, аварийно изправяне

### ⚠ Предупреждение

#### Опасност от попарване!

При пране с високи температури сапунената луга е гореща. При допир с горещата сапунена луга могат да се получат изгаряния.

Изчакайте мръсната вода да изстине.

1. Затворете водопроводния кран, за да не постъпва повече вода и да трябва да се източва през помпата за мръсна вода.
2. Изключете уреда. Изключете щепсела от контакта.
3. Отворете и свалете сервисния капак.

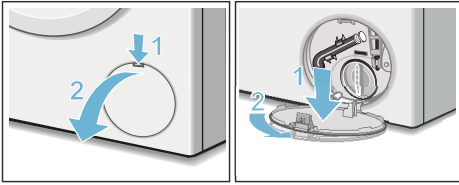

4. Свалете маркуча за изпраждане от поставката. Извадете капачката, източете лугата в подходящ съд. Натиснете затварящата капачка и поставете маркуча за източване в държача.

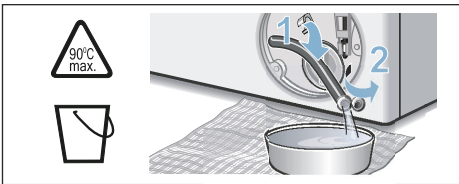

5. Внимателно развийте капака на помпата, може да изтече остатъчна вода. Почистете вътрешността, нарезът на капака на помпата и корпуса на помпата. Колелото на помпата за мръсна вода трябва да може да се върти. Отново поставете капака на помпата и го завийте. Дръжката трябва да стои вертикално.

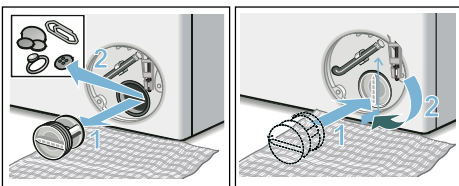

6. Поставете сервисния капак, фиксирайте го и го затворете.

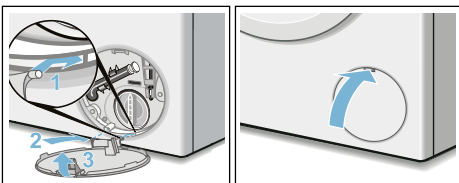

**Указание:** За да не изтече при следващото пране неизползван перилен препарат в канализацията: налейте около 1 литър вода в отделението и включете програма **Изпомпване**.

## Маркучът за мръсна вода на сифона е запушен

1. Изключете уреда. Изключете щепсела от контакта.
2. Развийте халката за закрепване на тръба. Внимателно изтеглете маркуча за мръсната вода, може да изтече остатъчна вода.
3. Почистете маркуча за мръсната вода и вложката на сифона.

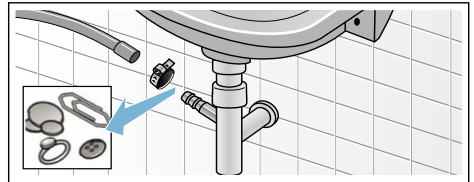

4. Отново поставете маркуча за мръсната вода и подсилете мястото на свързване с халка за закрепване на тръба.

## Филтърът на маркуча за чиста вода е запушен

**За тази цел първо освободете налягането в маркуча за чиста вода:**

1. Затворете водопроводния кран.
2. Изберете произволна програма (освен Spülen/Schleudern/Abpumpen (Изплакване/центрифугиране/изпомпване)).
3. Изберете бутона  $\triangleright$ . Оставете програмата да работи около 40 секунди.
4. Натиснете бутона  $\textcircled{1}$ . Уредът е изключен.
5. Изключете щепсела от контакта.

### След това почистете филтрите:

1. Свалете маркуча от водопроводния кран.  
Почистете филтъра с малка четка.

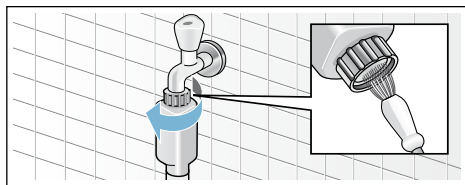

2. Почистване на филтъра от задната страна на уреда при моделите Standard и Aqua-Secure:  
Свалете маркуча от задната страна на уреда,  
Свалете филтъра с клещи и го почистете.

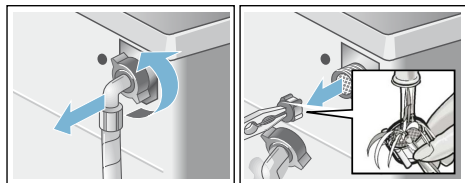

3. Свържете маркуча и проверете добре ли е уплътнен.

## ? Повреда, какво да направим?

### Аварийно отваряне

напр. при прекъсване на електрозахранването

Програмата продължава, когато токът бъде пуснат отново.

Ако въпреки това трябва да извадите дрехите, люкът на пералнята може да бъде отворен по следния начин:

### ⚠ Предупреждение Опасност от попарване!

При пране с високи температури допирът с горещата сапунена луга и дрехи може да доведе до изгаряния. Ако е необходимо, първо изчакайте да изстинат.

### ⚠ Предупреждение Опасност от нараняване!

При бъркане във въртящия се барабан можете да си нараните ръцете. Не пипайте въртящия се барабан. Изчакайте барабанът да спре да се движи.

### Внимание! Щети от вода







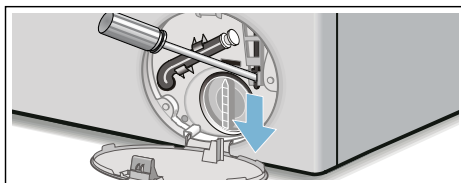

Изтичащата вода може да причини щети.

Не отваряйте люка, ако през стъклото се вижда вода.







1. Изключете уреда. Изключете щепсела от контакта.
2. Източете мръсната вода.  
→ Страница 34
3. Натиснете надолу аварийното отключване с инструмент и го пуснете.  
След това люкът може да се отвори.



## Указания на дисплея

Индикатор	Причина/Отстраняване
- P - и 	Люкът е освободен. Възможно е допълване на дрехи.
- P -	<ul style="list-style-type: none"> <li>■ Температурата е твърде висока. Изчакайте докато температурата спадне.</li> <li>■ Нивото на водата е прекалено високо. Не е възможно допълване на дрехи. При необходимост веднага затворете люка. За продължаване на програмата изберете бутон .</li> </ul>
 мига	<ul style="list-style-type: none"> <li>■ Евентуално може да има заклещени дрехи. Отворете и затворете люка още веднъж и изберете бутон .</li> <li>■ При необходимост натиснете люка, съответно отстранете дрехите и отново го натиснете.</li> <li>■ При необходимост изключете уреда и го включете отново; Настройте програмата и направете индивидуални настройки; Стартиране на програмата.</li> </ul>
 мига	Чекмеджето за перилен препарат не е вкарано напълно. Вкарайте чекмеджето правилно.
 свети	<ul style="list-style-type: none"> <li>■ Отворете водопроводния кран докрай,</li> <li>■ Маркучът за чиста вода е прегънат/притиснат,</li> <li>■ Налягането на водата е прекалено ниско. Почистете филтъра. → <i>Страница 35</i></li> </ul>
E:18	<ul style="list-style-type: none"> <li>■ Помпата за мръсна вода е запушена. Почистване на помпата за мръсна вода. → <i>Страница 34</i></li> <li>■ Маркучът за мръсна вода/отходната тръба са запушени. Почистете маркуча за мръсна вода на сифона. → <i>Страница 35</i></li> </ul>
E:23	Във ваничката има вода, уредът не е добре уплътнен. Затворете водопроводния кран. Обадете се в служба обслужване на клиенти! → <i>Страница 40</i>
	Защитата от деца е активирана; деактивирайте. → <i>Страница 25</i>
 свети	Разпозната е прекалено много пяна, включени са допълнителни изплаквания. При следващия цикъл на пране със същото зареждане дозирайте по-малко перилен препарат.
Индикаторната лампичка за програмата Почистване барабан * мига * в зависимост от модела	<p>Извършете преограма <b>Почистване барабан 90 °C</b> или програма на 60 °C за почистване и поддръжка на барабана и контейнера за перилен препарат.</p> <p><b>Указание</b></p> <ul style="list-style-type: none"> <li>■ Изпълнете програма без пране.</li> <li>■ Използвайте прах за пълно пране или съдържащ белина перилен препарат. За избягване на образуване на пяна използвайте само половината от препоръчаното от производителя на перилния препарат количество. Не използвайте перилен препарат за вълна или за фини тъкани.</li> <li>■ Включване/изключване на указателния сигнал → <i>Страница 31</i></li> </ul>
други съобщения	Изключете уреда, изчакайте 5 секунди и включете отново. Ако съобщението се появи отново, се обадете в специализирания сервиз. → <i>Страница 40</i>

## Повреда, какво да направим?

Повреди	Причина/Отстраняване
Водата изтича.	<ul style="list-style-type: none"> <li>■ Правилно закрепете/подменете маркуча за мръсната вода.</li> <li>■ Затегнете здраво винта на маркуча за чистата вода.</li> </ul>
Няма подаване на вода. Перилният препарат не е изплакнат.	<ul style="list-style-type: none"> <li>■ Бутонът  не е избран?</li> <li>■ Водопроводният кран не е отворен?</li> <li>■ Възможно е филтърът да е запушен? Почистете филтъра. → Страница 35</li> <li>■ Маркучът за чистата вода е прегънат или притиснат?</li> </ul>
Резервоарът на дозатора за препарат е празен и индикаторът за нивото на напълване не мига.	<ul style="list-style-type: none"> <li>■ Капакът на чекмеджето/щепселът в задната част е замърсен? Почистване на отделението за перилен препарат. → Страница 33</li> <li>■ Чекмеджето за перилен препарат не е поставено правилно? → Страница 27</li> </ul>
В резервоара на дозатора е поставен неподходящ перилен препарат/омекотител.	<p>Резервоар за дозиране:</p> <ol style="list-style-type: none"> <li>4. Изпразване и почистване. → Страница 33</li> <li>5. Напълване отново. → Страница 28</li> </ol>
Препаратът за пране/омекотителят в резервоара на дозатора е изсъхнал.	<p>Почистете резервоара на дозатора и напълнете отново.</p>
Люкът не може да се отвори.	<ul style="list-style-type: none"> <li>■ Има активирана защитна функция. Прекъсване на програмата? → Страница 26</li> <li>■  (спиране на изплакването = без центрофуга накрая) избрано? → Страница 26</li> <li>■ Отварянето е възможно само чрез аварийно отключване? → Страница 36</li> </ul>
Програмата не стартира.	<ul style="list-style-type: none"> <li>■ Избран ли е бутонът  или <b>Готово след час</b>?</li> <li>■ Люкът е затворен?</li> <li>■  Активирана е защитата от деца? Деактивирайте.</li> <li>■  мига. Чекмеджето за перилен препарат не е вкарано напълно. Вкарайте чекмеджето правилно.</li> </ul>
Кратко разтърсване/завъртане на барабана след начало на програмата.	<p>Няма повреда - при стартиране на програмата за пране може да възникне разтърсване на барабана, което се дължи на вътрешен тест на мотора.</p>
Мръсната вода не се изпомпва.	<ul style="list-style-type: none"> <li>■  (спиране на изплакването = без центрофуга накрая) избрано? → Страница 26</li> <li>■ Почистване на помпата за мръсна вода. → Страница 34</li> <li>■ Почистете отходната тръба и/или маркуча за мръсната вода.</li> </ul>
В барабана не се вижда вода.	<p>Няма повреда - водата се намира под видимото ниво.</p>
Резултатът от центрофугирането не е задоволителен. Дрехите са мокри/прекалено влажни.	<ul style="list-style-type: none"> <li>■ Няма повреда – системата за защита от претоварване е прекъснала центрофугирането поради неравномерно разпределение на дрехите. Разпределете малките и големите дрехи в барабана.</li> <li>■ <b>Предпазване от измачкване</b> (в зависимост от модела) избрано? → Страница 23</li> <li>■ Избрани са много ниски обороти?</li> </ul>

Повреди	Причина/Отстраняване
Многократно центрофуги ране.	Няма повреда – системата за защита от претоварване разпределя дрехите равномерно.
Продължителността на програмата е по-дълга от обичайното.	<ul style="list-style-type: none"> <li>■ Няма повреда – системата за защита от претоварване разпределя дрехите равномерно.</li> <li>■ Няма повреда – активирана е системата за контролиране на пяната – допълнително се включва още едно изплакване.</li> </ul>
Продължителността на програмата се променя по време на цикъла на изпиране.	Няма повреда – продължителността на програмата се променя в съответствие с процеса на пране. Това може да доведе до промяна на времетраенето на програмата на дисплея.
Има останала вода в отделението  за препарат.	■ Няма повреда – няма влияние върху действието на почистващия препарат.
Образуване на миризми в машината.	Изпълнение на програмата <b>Почистване барабан</b> или <b>Памук 90 °C</b> без пране. За целта използвайте прах за пълно пране или съдържащ белина перилен препарат. <b>Указание:</b> . За избягване на образуване на пяна използвайте само половината от препоръчаното от производителя на перилния препарат количество. Не използвайте перилен препарат за вълна или за фини тъкани.
Символът  светва в полето за индикация. Еventуално от чекме джето за препарати може да излиза пяна.	Използвали сте прекалено много перилен препарат? Смесете една супена лъжица омекотител с 1/2 л вода и го сипете в отделението  (не правете това при връхни и спортни дрехи и при дрехи с пух!). При следващото пране намалете дозировката на перилния препарат.
Повторно образуване на много пяна.	<ul style="list-style-type: none"> <li>■ Проверете основното количество за дозиране и степента на дозиране.</li> <li>■ При необходимост използвайте друг течен перилен препарат.</li> </ul>
Перилният препарат/омекотителят капе от маншета и се събира върху люка или в гънката на маншета.	В резервоара за дозиране има прекалено много перилен препарат/омекотител. Спазвайте обозначението <b>max</b> в резервоарите за дозиране.
Много силни шумове, вибрации и «разходки» по време на центрофуги ране.	<ul style="list-style-type: none"> <li>■ Нивелиран ли е уредът? Нивелирайте уреда. → <i>Страница 48</i></li> <li>■ Фиксирани ли са крачетата на уреда? Подсигурете крачетата на уреда. → <i>Страница 48</i></li> <li>■ Отстранени ли са транспортните предпазители? Отстранете транспортните предпазители. → <i>Страница 45</i></li> </ul>
По време на работа дисплеят/индикаторните лампи не светят.	<ul style="list-style-type: none"> <li>■ Спиране на тока?</li> <li>■ Задействан предпазител? Включете/подменете предпазителите.</li> <li>■ Ако повреда се повтори, обадете се в служба обслужване на клиенти.</li> </ul>
По дрехите има следи от перилен препарат.	<ul style="list-style-type: none"> <li>■ Понякога перилните препарати, несъдържащи фосфати, съдържат неразтворими във вода частици.</li> <li>■ Изберете <b>Изплакване</b> или изчеткайте дрехите след изпирането.</li> </ul>
В състояние на пауза на дисплея се появява - P - .	<ul style="list-style-type: none"> <li>■ Нивото на водата е прекалено високо. Не е възможно допълване на дрехи. При необходимост веднага затворете люка.</li> <li>■ За продължаване на програмата изберете бутон .</li> </ul>

Повреди	Причина/Отстраняване
В състояние на пауза на дисплея се появява - P - и  .	Люкът е освободен. Възможно е допълване на дрехи.
Когато не можете да отстраните повредата сами (след изключване/включване) или когато е необходима поправка:	
<ul style="list-style-type: none"><li>■ Изключете уреда и извадете щепсела от контакта.</li><li>■ Затворете водопроводния кран и се обадете в служба обслужване на клиенти.</li></ul>	



## Служба обслужване на клиенти

Ако не можете сами да отстраните повредата сами, моля, обърнете се към нашата клиентска служба. → Обратна страница

Винаги ще намерим подходящо решение, така ще спестим и ненужното посещение на техник.

Съобщете на службата обслужване на клиенти серийния номер (E-Nr.) и фабричния номер (FD) на уреда.

E-Nr. _____ FD _____
----------------------

E-ном.      Серийен номер  
FD          Фабричен номер

Тези данни ще намерите \*според модела:

от вътрешната страна на люка\*/върху отворения сервизен капак\* и на задната страна на уреда.

### **Доверете се на компетентостта на производителя.**

Потърсете ни. По този начин сте сигурни, че поправката ще бъде извършена от квалифицирани сервизни техници с оригинални резервни части.





## Стойности на потребление

### Консумация на енергия и вода, продължителност на програмата и остатъчна влажност на програмите за основно пране

(приблизителни данни)

Програма	Зареждане	Разход на енергия*	Разход на вода*	Продължителност на програмата*
Памук 20 °C	9 кг	0,25 kWh	90 л	2 ¾ ч
Памук 40 °C	9 кг	1,10 kWh	90 л	3 ч
Памук 60 °C	9 кг	1,06 kWh	90 л	2 ¾ ч
Памук 90 °C	9 кг	2,14 kWh	100 л	2 ¾ ч
Немачкаемо 40 °C	4 кг	0,70 kWh	61 л	2 ч
Смес 40 °C	4 кг	0,60kWh	45 л	1 ¼ ч
Фино / коприна 30 °C	2 кг	0,19kWh	37 л	¾ ч
Вълна 30 °C	2 кг	0,19 kWh	40 л	¾ ч













Програма	приблизителни данни за остатъчна влажност**			
	WAW32... макс. 1600 об./мин.	WAW28... макс. 1400 об./мин.	WAW24... макс. 1200 об./мин.	WAW20... макс. 1000 об./мин.
Памук	44 %	48 %	53 %	62 %
Немачкаемо	40 %	40 %	40 %	40 %
Фино / коприна	30 %	30 %	30 %	30 %
Вълна	45 %	45 %	45 %	45 %

\* Стойностите могат да се различават от зададените в зависимост от водното налягане, твърдостта на водата, температурата на подаваната вода, температурата на помещението, вида, количеството и степента на замърсяване на дрехите, използвания перилен препарат, колебания в напрежението на електрическия ток и избраните допълнителни функции.

\*\* Данни за остатъчна влажност на базата на зависещото от програмата ограничение на оборотите при центрофугиране и максималното пълнене.

## Най-ефективни програми за памучен текстил

Следните програми (стандартни програми, маркирани с ) са за почистване на нормално замърсени памучни тъкани и са най-ефективни по отношение на комбинирания разход на енергия и вода.

Стандартни програми за памук съгласно Разпоредба (ЕС) No. 1015/2010		
Програма + температура + бутон	Зареждане	приблизителна продължителност на програмата
 Памук +  +  EcoPerfect 	9 кг	4 ¾ ч
 Памук +  +  EcoPerfect 	4,5 кг	4 ½ ч
 Памук +  +  EcoPerfect 	4,5 кг	4 ½ ч

Настройките на програмата за изпитвания и етикетирание относно енергийната ефективност в съответствие с Директива 2010/30/ЕС със студена вода (15 °C).  
Задаването на температура на програмата се ръководи от посочената температура върху етикета за поддръжка на дрехите. Действителната температура на пране може да се различава от зададената температура на програмата от съображения за енергоспестяване.



## Технически данни

### Размери:

850 x 600 x 590 мм

(височина x ширина x дълбочина)

### Тегло:

70 - 85 kg (в зависимост от модела)

### Свързване към електрическата мрежа:

Мрежово напрежение

220 - 240 V, 50 Hz

Номинален ток 10 A

Номинална мощност 2300 W

### Налягане на водата:

100 - 1000 kPa (1-10 bar)

### Разход на мощност в изключено състояние:

0,12 W

### Разход на мощност в състояние на готовност (неизключено състояние):

0,43 W



## Поставяне и свързване

### Обхват на доставката

**Указание:** Проверете машината за транспортни щети. Не включвайте повредена машина. В случаи на рекламация се обърнете към търговеца, от който сте закупили уреда, или към нашия служба обслужване на клиенти.

→ Страница 40

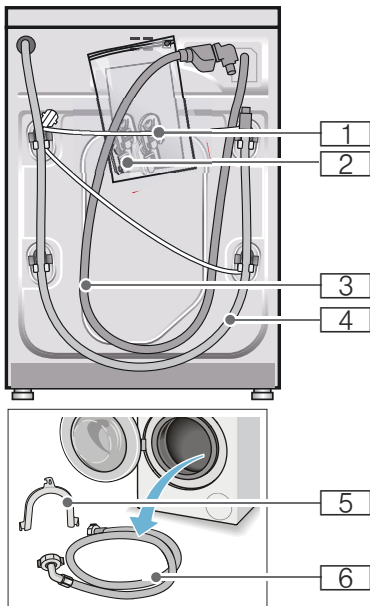

- 1 Електрически кабел
  - 2 Торба:
    - Упътване за експлоатация и инсталиране
    - Списък на услугите обслужване на клиенти\*
    - Гаранция\*
    - Капачета за отворите след отстраняване на транспортните планки
    - Адаптер с уплътнителна шайба от 21 мм = 1/2" към 26,4 мм = 3/4" \*
  - 3 Маркуч за чиста вода при модел Aquastop
  - 4 Маркуч за мръсната вода
  - 5 Скоба за фиксиране на маркуча за мръсната вода\*
  - 6 Маркуч за чиста вода при модели Standard/Aqua-Secure
- \* в зависимост от модела

**Допълнително** при свързване на маркуча за мръсната вода към сифон е нужна халка за закрепване на тръба  $\varnothing 24 - 40$  мм (от търговската мрежа).

### Полезни инструменти

- Нивелир за подравняване
- Гаечен ключ с:
  - SW13 за развиване на предпазните планки за транспортиране и
  - SW17 за нивелиране на крачетата на уреда

## Указания за безопасност

### Предупреждение

#### Опасност от нараняване!

- Пералната машина е тежка. Бъдете предпазливи при повдигане/транспорт на пералната машина.
- При повдигане на пералната машина за издадените конструктивни части (например люка) частите могат да се счупят и да причинят наранявания. Не вдигайте пералната машина за издадените конструктивни части.
- При неправилно преместване на маркучите и кабелите съществува опасност от препъване и нараняване. Поставете маркучите и проводите, така че да не представляват опасност от спъване.

#### Внимание!

##### Щети по уреда

Замръзналите маркучи могат да се скъсат/спукат. Не поставяйте пералната машина на места, на които може да замръзне, или на открито.

#### Внимание!

##### Щети от вода

В местата за свързване на маркуча за чиста и за мръсна вода водата е под високо налягане. За да избегнете течове и щети от вода, задължително спазвайте указанията, дадени в тази глава.

#### Указание

- Наред с изброените тук указания могат да са в сила и някои специфични предписания на обслужващите Ви водо- и електроснабдителни предприятия.
- При съмнения пералната машина да се свърже от специалист.

## Повърхност за поставяне

**Указание:** Стабилността е важна, за да не се движи пералната машина!

- Повърхността за поставяне трябва да бъде здрава и равна.
- Меките подове/подови покрития не са подходящи.

## Поставяне върху постамент или поставка от дървени греди

#### Внимание!

##### Щети по уреда

При центрофугиране пералната машина може да се премести и да се прекатури/да падне от постамента. Задължително стегнете крачетата на уреда с планки.

Номер за поръчка WMZ 2200, WX 9756, CZ 110600, Z 7080X0

**Указание:** При дървени подове поставяйте пералната машина:

- по възможност в ъгъл,
- върху водоустойчива дървена плоскост (мин. 30 мм дебела), която е здраво завинтена върху пода.

## Поставяне върху подиум с чекмедже\*

Номер за поръчка на подиум: WMZ 20490, WZ 20490, WZ 20510, WZ 20520

## Вграждане под и вграждане на уреда във вградена кухня

### **⚠** Предупреждение

#### Опасно за живота!

При контакт с части под напрежение съществува опасност от токов удар. Не сваляйте горната част на уреда.

#### Указание

- Необходима е ниша с широчина 60 см.
- Поставяйте пералната машина под непрекъснат и задължително свързан неподвижно към съседните шкафове кухненски плот.

## Отстранете транспортните планки

### Внимание!

#### Щети по уреда

- Машината е обезопасена за транспорта с транспортни планки. Неотстранените транспортни планки по време на работа на машината могат например да повредят барабана. Преди първото използване задължително отстранете всичките 4 транспортни планки. Съхранете планките.
- За да избегнете транспортни щети при последващо транспортиране, непременно отново монтирайте преди транспортирането планките.

**Указание:** Запазете винтовете и втулките.

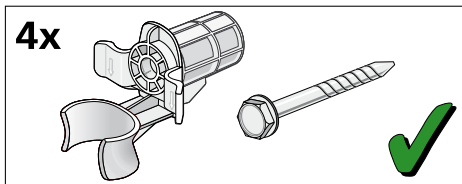

1. Сваляте маркучите от държачите.

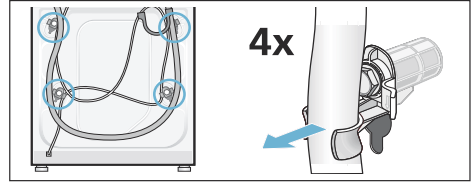

2. Развийте и сваляте и четирите винта на транспортната планка. Сваляте втулките. Извадете електрическия кабел от държачите.

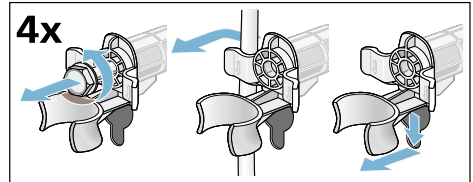

3. Поставете капците. Плътно затворете капците с натискане върху шифтовете.

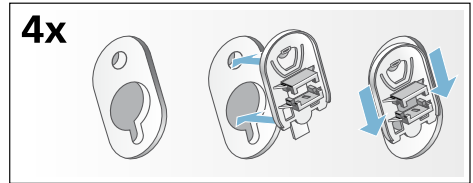

## Дължини на маркучите и проводите

### ■ Ляво свързване

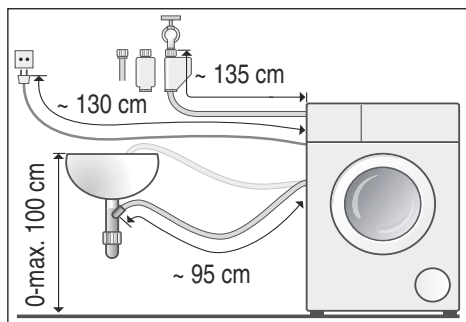

### ■ Дясно свързване

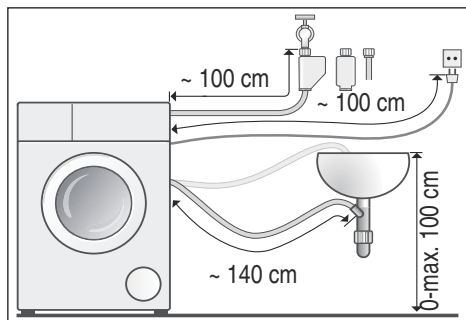

**Съвет:** В търговската мрежа/службата обслужване на клиенти могат да се намерят:

- удължение за маркуча за Aquastop, съответно на маркуча за чистата вода (около 2,50 м); номер за поръчка: WM Z2380, WZ 10130, CZ 11350, Z 7070X0
- по-дълъг маркуч за чиста вода (около 2,20 м) за модел Standard; номер на отделна част за службата за обслужване на клиенти: 00353925

## Маркуч за чиста вода

### ⚠ Предупреждение

#### Опасно за живота!

При контакт с части под напрежение съществува опасност от токов удар. Не потапяйте предпазния клапан на Aquastop във вода (съдържа електрически клапан).

### Указание

- Машината работи само със студена питейна вода.
  - Никога не свързвайте машината към смесителната батерия на безнапорен уред за затопляне на вода.
  - Използвайте само приложения или закупен от оторизиран търговец маркуч за чиста вода, никога употребяван.
  - Не прегъвайте и не притискайте маркуча за чиста вода.
  - Не променяйте (скъсявайте, прерязвайте) маркуча за чиста вода (качествата му не са гарантирани повече).
  - Завийте винтовете само на ръка. Ако винтовете се стягат много силно с инструмент (клещи), резбите могат да се повредят.
  - При връзка към кран за вода  $21 \text{ mm} = \frac{1}{2}''$  първо монтирайте адаптер\* с уплътнителна шайба от  $21 \text{ mm} = \frac{1}{2}''$  към  $26,4 \text{ mm} = \frac{3}{4}''$ .
- \*доставя се в зависимост от модела

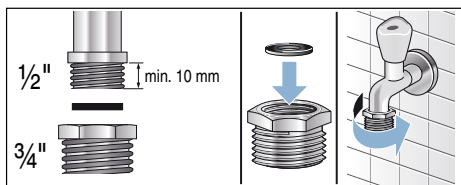

## Оптимално налягане на водата във водопроводната мрежа

**минимум** 100 кПа (1 бар)

**максимум** 1000 кПа (10 бара)

При отворен водопроводен кран изтичат най-малко 8 л/мин.

При по-високо налягане на водата поставете клапан за намаляване на налягането.

## Свързване

Свържете маркуча за чиста вода към крана завода (26,4 мм = 3/4") и към уреда (при модели с Aquastop не е необходимо, монтирано е фиксирано):

### ■ Модел: **Standard**

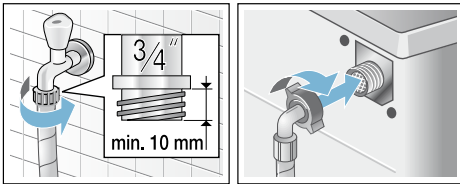

### ■ Модел: **Aqua-Secure**

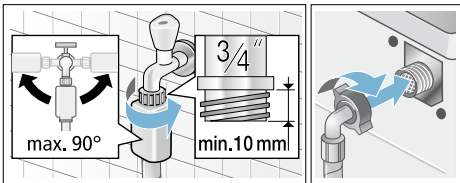

### ■ Модел: **Aquastop**

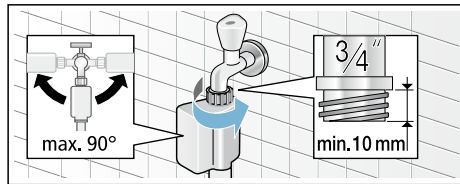

**Указание:** Внимателно отворете водопроводния кран като в същото време проверите добре ли са уплътнени свързките. Винтовото съединение се намира под налягане.

## Маркуч за мръсна вода

### **⚠ Предупреждение**

#### **Опасност от пожарване!**

При пране с високи температури допирът с горещата сапунена луга може да доведе до изгаряния, напр. при изпомпване на гореща сапунена луга в леген или при аварийно източване. Не бъркайте с ръце в горещата сапунена луга.

### **Внимание!**

#### **Щети от вода**

Когато маркучът за мръсна вода поради високото налягане на водата при изпомпване се откачи от мивката или от мястото на свързване, изтичащата вода може да причини щети. Поставете маркуча за мръсна вода така, че да не може да падне.

### **Внимание!**

#### **Щети по уреда/щети по дрехите**

Когато край на маркуча за мръсна вода се потопи в изпомпаната вода, водата може да бъде засмукана обратно в уреда и да повреди уреда/дрехите.

Внимавайте за това:

- затварящата тапа не запушва канала на мивката.
- край на маркуча за мръсната вода не трябва да се потапя в изпомпаната вода.
- водата изтича достатъчно бързо.

**Указание:** Маркуч за мръсната вода не прегъвайте и не опъвайте по дължината.

## Свързване

### ■ Отвеждане на мръсната вода в мивка

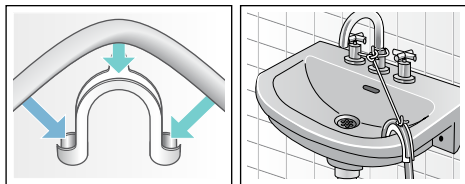

### ■ Отвеждане на мръсната вода в сифона

Мястото на свързване трябва да бъде подсигурано с халка за закрепване на тръба,  $\varnothing$  24 - 40 мм (от търговската мрежа).

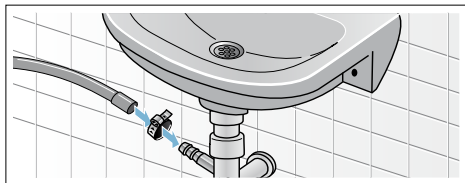

### ■ Отвеждане на мръсната вода в пластмасова тръба с гумена муфа или в канализационна шахта:

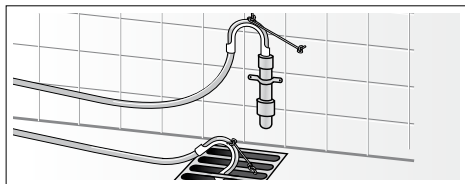

## Нивелиране

Нивелирайте уреда с помощта на нивелир.

Силният шум, вибрациите и «разходките» могат да са следствие на неправилното нивелиране!

1. Развийте контрагайките с гаечен ключ SW17 по посока на часовниковата стрелка.
2. Проверете нивелацията на пералната машина с нивелир, ако е необходимо коригирайте. Височината се променя с въртене на крачето на уреда. Всичките четири крачета на уреда трябва да стъпят здраво на пода.
3. Затегнете контрагайките на всички четири крачета на уреда с гаечен ключ SW17 на ръка срещу корпуса. В същото време дръжте здраво крачето и не променяйте височината.

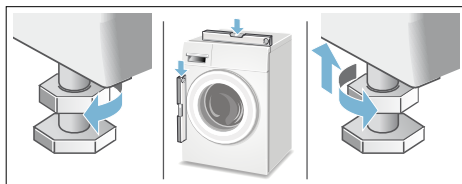

## Електрически изводи

### Предупреждение Опасно за живота!

При контакт с части под напрежение съществува опасност от токов удар.

- Никога не пипайте щепсела с мокри ръце.
- Винаги издърпвайте електрическия кабел за щепсела и никога не теглете кабела, тъй като може да се повреди.
- Никога не издърпвайте щепсела по време на работа на машината.

Обърнете внимание на следните указания и се уверете, че:



**Указание**

- Напрежението на мрежата и данните за напрежението на пералната машина (табелка на уреда) трябва да съвпадат.  
Данни за захранването, както и необходимия предпазител са дадени на табелката на уреда.
- Пералната машина може да се включва само към променлив ток чрез инсталиран в съответствие с изискванията заземен контакт.
- Контактът и щепселът си съответстват.
- сечението на проводника е достатъчно.
- системата за заземяване е инсталирана съгласно с изискванията.
- Смяната на електрическите кабели (ако е необходима) се извършва само от електроспециалист.  
Резервен захранващ кабел можете да намерите в специализираните сервиси.
- не използвайте разклонители/ двойни контакти и удължители.
- при използване на предпазен шалтер за утечен ток може да се постави само вид с този знак . Само този знак гарантира изпълнението на валидните понастоящем предписания.
- щепселът по всяко време да е достъпен.
- кабелът да не е огънат, притиснат, променян или разрязан.
- кабелът да не влиза в контакт с източници на топлина.



**Преди първото пране**

Преди напускане на завода пералната машина е проверена основно. За да отстраните възможни остатъци от вода от изпитването, първия път изперете **без дрехи**.





**Указание**

- Пералната машина **трябва** да се инсталира и **свърже компетентно**.  
от → *Страница 43*
- Никога не включвайте повредена машина. Уведомете службата обслужване на клиенти.

**Подготвителни работи:**

1. Проверявайте машината.
2. Напълване на дозиращите резервоари  и .  
→ *Страница 27*
3. Отстранете предпазното фолио от обслужващия панел.
4. Включете щепсела в контакта.
5. Отворете водопроводния кран.

**Изпълнение на програма без пране:**

1. Включете уреда.
2. Затворете люка (без да поставяте дрехи!).
3. Настройте програма **Почистване барабан 90 °C**.
4. Отворете чекмеджето за перилен препарат.
5. Напълнете около 1 литър вода в отделението  .
6. Напълнете перилен препарат за основно пране в отделението  .

**Указание:** За избягване на образуване на пяна използвайте само половината от препоръчаното от производителя на перилния препарат количество. Не използвайте перилен препарат за вълна или за фини тъкани.

7. Затворете чекмеджето за перилен препарат.
8. Изберете бутон .
9. След края на програмата изключете уреда.

**Сега вашата перална машина е готова за работа.**

## Транспортиране

напр. при преместване

### Внимание!

**Повреда на уреда от изтичащ от дозиращите резервоари перилен препарат/омекотител**

Изтичащият перилен препарат/омекотител може да повлияе на работата на уреда, например: повреда на електрониката.

Преди транспортиране на уреда изпразнете резервоарите за дозиране.

### Подготвителни работи:

1. Затворете водопроводния кран.
2. Освободете водното налягане в захранващия маркуч:  
→ Страница 35; Почистване и поддръжка - цедката във входа за чиста вода е задръстена
3. Изключете пералната машина от електрическата мрежа.
4. Източете останалата сапунена луга:  
→ Страница 34; Почистване и поддръжка - помпата за мръсна вода е запушена, аварийно изпразване
5. Демонтирайте маркучите.
6. Изпразнете отделението за перилен препарат. → Страница 33

### Монтирайте транспортните планки:

1. Свалете капаците и ги запазете.  
При необходимост използвайте отвертка.

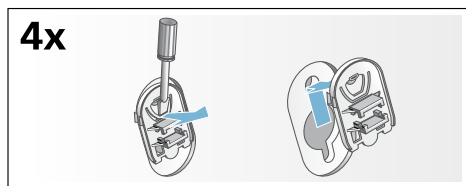

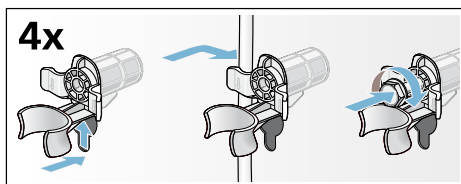

2. Поставете и четирите втулки. Поставете кабела в поставките. Поставете и стегнете винтовете.



### Преди повторно пускане в експлоатация:

#### Указание

- **задължително** отстранете транспортните планки!
- За да не изтече при следващото пране неизползван перилен препарат в канализацията: налейте около 1 литър вода в отделението   и изберете и стартирайте програмата **Изпомване** .



## **Aquastop гаранция**

само за уреди с Aquastop

Наред с предоставената гаранция на купувача с договора за покупка на уреда и в допълнение към гаранцията на уреда, която даваме, обезщетяваме и в следните случаи:

1. Когато при повреда на системата Aquastop са причинени щети от вода, поемаме щетите на частни ползватели.
2. Гаранцията е валидна за срока на живот на уреда.
3. Условие за предявяване на претенции по гаранцията е уредът с Aquastopp да е поставен и свързан от специалист в съответствие с нашето упътване; това се отнася и за приставката Aquastopp (оригинални принадлежности).

Гаранцията ни не покрива дефектни водопроводни връзки или принадлежности до връзката на системата Aquastop към водопроводния кран.

4. По правило не е необходимо да наблюдавате уредите с Aquastopp по време на работа, както и не е необходимо да затваряте водопроводния кран след приключване на работа.

Въпреки това в случаи на по-дълго отсъствие от дома, например при неколкоседмични почивки, водопроводният кран трябва да се затвори.

Данни за връзка във всички страни можете да намерите в приложения списък на специализираните сервиси.

Robert Bosch, Hausgeräte GmbH  
Carl-Wery-Straße 34  
81739 München  
DEUTSCHLAND



9001007222 (9407)