



Register your new Bosch now:
www.bosch-home.com/welcome



**Vaskemaskine
WAW32668SN**



BOSCH

da Brugs- og opstillingsvejledning

Den nye vaskemaskine

Du har valgt at anskaffe en vaskemaskine fra Bosch.

Brug et par minutter til at læse denne tekst, så du kan lære alle fordelene ved din vaskemaskine at kende.

Alle vaskemaskiner, der leveres fra vores fabrik, bliver grundigt kontrolleret for fejl og mangler, så vi kan være sikre på, at de lever op til de høje kvalitetskrav, som mærket Bosch står for.

Der findes yderligere oplysninger om vores produkter, tilbehør, reservedele og service på vores hjemmeside www.bosch-home.com eller ved henvendelse til vores kundeservicecentre.

Hvis betjenings- og opstillingsvejledningen beskriver forskellige modeller, henvises til forskellene på de pågældende steder.



Tag først vaskemaskinen i brug, når du har læst denne betjenings- og opstillingsvejledning!

Generelt om symboler, signalord, tips og procedurer

⚠ Advarsel!

Kombination af dette symbol og signalord advarer om en potentielt farlig situation. Tilsidesættelse af denne anvisning kan medføre tilskadekomst og død.

Pas på!

Dette signalord advarer om en potentielt farlig situation. Tilsidesættelse af denne anvisning kan medføre materielle skader og/eller miljøskader.

Anvisning / tip

Anvisninger om optimal brug af maskinen / andre nyttige oplysninger.

1. 2. 3. / a) b) c)

Handlingsrækkefølger angives med tal eller bogstaver.

■ / -

Oprensninger vises med en firkant-bullet eller med en skråstreg.

Indholdsfortegnelse

 Anvendelse i henhold til formål	5	 Ekstra programindstillinger	23
 Sikkerhedsanvisninger	6	SpeedPerfect	23
Elektrisk sikkerhed	6	EcoPerfect	23
Fare for tilskadekomst	6	Forvask	24
Sikkerhed for børn	7	Power rinse	24
 Miljøbeskyttelse	8	Antikrøl	24
Emballage/kasserede apparater	8	 Betjening af maskinen	24
Sparetips	8	Forberedelse af vaskemaskine	24
 Kort oversigt over det vigtigste	9	Start af maskine/valg af program	24
 Lær maskinen at kende	10	Ilægning af vasketøj i tromlen	25
Vaskemaskine	10	Dosering og påfyldning af vaske- og plejemidler	25
Betjeningsfelt	11	Ændring af programmernes forindstillinger	25
Displayfelt	12	Valg af ekstra programindstillinger	26
 Vasketøj	14	Start af program	26
Forberedelse af vasketøj	14	Børnesikring	26
Sortering af vasketøj	14	Efterfyldning af vasketøj	26
 Vaskemiddel	15	Ændring af program	27
Rigtigt valg af vaskemiddel	15	Afbyrde program	27
Spar energi og vaskemiddel	15	Programslut ved skyllestop	27
 Programoversigt	16	Programslut	27
Programmer med programvælger	16	Udtagning af vasketøj / slukning af maskine	27
Stivning	21	 Intelligent doseringssystem	28
Farvning/blegning	21	Intelligent doseringssystem i sæbeskuffen	28
Iblødsætning	21	Ibrugtagning/påfyldning af doseringsbeholder	28
 Forindstillinger for programmer	22	Daglig brug	29
Temperatur	22	Basis-/grundindstillinger	29
Centrifugeringshastighed	22	Manuel dosering	30
Færdig om	22	 Indstillinger af maskinen	31
i-DOS-indstillinger	23	Aktivere indstillingsmodus	31
		Ændre styrke af lydsignal	31
		Aktivere/deaktivere automatisk slukning af maskinen	32
		Aktivere/deaktivere advarselssignal om pleje af tromlen	32
		Afslutte indstillingsmodus	32

 Sensorsystem	32	 Opstilling og tilslutning	43
Mængdeautomatik	32	Leveringsomfang	43
Balancekontrol-system	32	Sikkerhedsanvisninger	43
Aquasensor	32	Opstillingsfladen	44
 Rengøring og pleje	32	Opstilling på en sokkel eller et gulv, som er lagt på træbjælker	44
Kabinet/betjeningspanel	33	Opstilling på repos med skuffe	44
Vasketromle	33	Indbygning af maskinen i et køkkenelement	44
Afkalkning	33	Fjerne transportsikringerne	44
i-DOS-sæbeskuffe og kabinet	33	Slange- og ledningslængder	45
Afløbspumpe er tilstoppet, nødtømning	35	Vandtilførsel	45
Afløbsslange er tilstoppet ved vandlås	35	Vandtilførsel	46
Sien i vandtilløbet er tilstoppet	36	Indjustering	47
 En fejl, hvad gør man?	36	Elektrisk tilslutning	47
Nødbåbning	36	Inden den 1. vask	48
Henvisninger i displayfeltet	37	Transport	49
En fejl, hvad gør man?	38		
 Kundeservice	40		
 Forbrugsværdier	41		
Energi- og vandforbrug, programvarighed og restfugtighed for hovedvaskeprogrammer	41		
Mest effektive programmer til bomuldstekstiler	42		
 Tekniske data	42		



Anvendelse i henhold til formål

- Udelukkende til brug i og i forbindelse med private husholdninger.
- Vaskemaskinen er egnet til vask af maskinvaskbare tekstiler og håndvaskbar uld i sæbevand.
- Til drift med koldt drikkevand og gængse vaske- og plejemidler, der egner sig til brug i vaskemaskiner.
- Vaske-/hjælpe-/pleje- og rensmidler skal ubetinget doseres iht. producentens anvisninger.
- Vaskemaskinen kan betjenes af børn fra 8 år samt af personer med begrænsede fysiske, sensoriske eller psykiske evner og af personer med manglende erfaring eller viden, hvis de er **under opsig**t, eller er blevet **instrueret** af en ansvarlig person.
Børn må ikke udføre rengørings- og vedligeholdelsesarbejde uden at være under opsigt.
- Hold husdyr på sikker afstand af vaskemaskinen.

Læs og overhold indholdet af denne brugs og opstillingsvejledning samt alle øvrige vedlagte oplysninger.

Opbevar dokumenterne til senere brug.



Sikkerhedsanvisninger

Elektrisk sikkerhed

Advarsel **Livsfare!**

Ved kontakt med spændingsførende dele er der fare for elektrisk stød.

- Rør ikke ved netstikket med våde hænder.
- Træk altid kun i selve netstikket og ikke i ledningen, fordi den kan blive beskadiget af dette.

Fare for tilskadekomst

Advarsel **Fare for tilskadekomst!**

- Hvis vaskemaskinen løftes i fremspringende dele (f.eks. lugen), kan delene brække af og medføre tilskadekomst. Løft ikke vaskemaskinen i fremspringende dele.
- Hvis personer står ovenpå vaskemaskinen, kan toppladen knække og forårsage tilskadekomst. Stå aldrig oven på vaskemaskinen.
- Hvis personer støtter sig til/ sætter sig på den åbne luge, kan vaskemaskinen vippe og forårsage tilskadekomst. Personer må ikke støtte sig til den åbne luge.

- Hvis hånden stikkes ind i den roterende tromle, kan der ske tilskadekomst. Stik aldrig hånden ind i den roterende tromle. Vent, til tromlen er holdt op med at dreje.

Advarsel **Fare for skoldning!**

Når der vaskes ved høje temperaturer, kan berøring med det varme vaskevand (f.eks. når det pumpes ud i en håndvask) medføre skoldning. Rør ikke ved det varme vaskevand.

Sikkerhed for børn

Advarsel

Livsfare!

Ved leg med vaskemaskinen kan børn komme i livsfarlige situationer eller komme til skade.

- Lad ikke børn være uden opsyn i nærheden af vaskemaskinen!
- Lad ikke børn lege med vaskemaskinen!

Advarsel

Livsfare!

Børn kan komme til at lukke sig inde i maskinen og derved komme i livsfare.

Ved kasserede apparater:

- Træk netstikket ud.
- Skær netledningen over, og fjern netstikket.
- Ødelæg lugens lås.

Advarsel

Fare for kvælning!

Under leg kan børn komme til at vikle sig ind i emballage/folie og emballagedele eller trække dem over hovedet og blive kvælt.

Sørg for, at emballage, folie og emballagedele er uden for børns rækkevidde.

Advarsel

Fare for forgiftning!

Vaske- og plejemidler kan føre til forgiftning, hvis de spises.

Opbevar vaske- og plejemidler utilgængeligt for børn.

Advarsel

Øjen-/hudirritation!

Kontakt med vaske- og plejemidler kan medføre øjen-/hudirritationer.

Opbevar vaske- og plejemidler utilgængeligt for børn.

Advarsel

Fare for tilskadekomst!

Glasset i lugen bliver varmt, når der vaskes ved høje temperaturer.

Sørg for, at børn ikke rører ved den varme luge.



Emballage/kasserede apparater



Bortskaf emballagen miljøvenligt.

Denne vaskemaskine er mærket i henhold til det europæiske direktiv 2012/19/EU om affald af elektrisk og elektronisk udstyr (waste electrical and electronic equipment - WEEE).

Dette direktiv indeholder bestemmelser mht. returnering og recycling af kasseret elektrisk udstyr gældende i hele EU.

Sparetips

- Udnyt den maksimale vasketøjsmængde for det pågældende program. Programoversigt → *Side 16*
 - Vask normalt snavset vasketøj uden forvask.
 - Ved let og normalt snavset vasketøj kan der spares både energi og vaskemiddel. → *Side 15*
 - Dosering af vaskemidler med det **intelligente doseringssystem** (i-DOS) medvirker til besparelser på både vaskemidler og vand.
 - De mulige temperaturer står i forhold til plejemærkerne på tekstilerne. De aktuelle temperaturer i maskinen kan afvige fra disse for at sikre den optimale balance mellem energibesparelse og vaskeresultat.
- **Oplysninger om energi- og vandforbrug:** → *Side 12*
Indikatorlamperne giver oplysninger om den relative størrelse af energi- hhv. vandforbruget for de valgte programmer.
Jo flere indikatorlamper, der lyser, jo større er det pågældende forbrug. På den måde er det muligt at sammenligne forbruget ved valget af de forskellige programindstillinger i de enkelte programmer og eventuelt vælge en mere energi- eller vandbesparende programindstilling.
 - **Energisparefunktionen:** Displayets belysning slukkes efter et par minutter, tasten  blinker. Tryk på en vilkårlig tast for at aktivere belysningen.
Energisparefunktionen aktiveres ikke under et igangværende program.
 - **Automatisk slukning:** Hvis maskinen ikke betjenes i længere tid, kan den slukkes automatisk før programstart og efter programslut for at spare på energien. Tænd for maskinen igen ved at trykke på hovedafbryderen.
Aktivere / deaktivere funktionen → *Side 31*
 - Hvis vasketøjet efterfølgende skal tørres i tørretumbler, skal centrifugeringshastigheden vælges iht. anvisningerne fra producenten af tørretumbleren.



Kort oversigt over det vigtigste

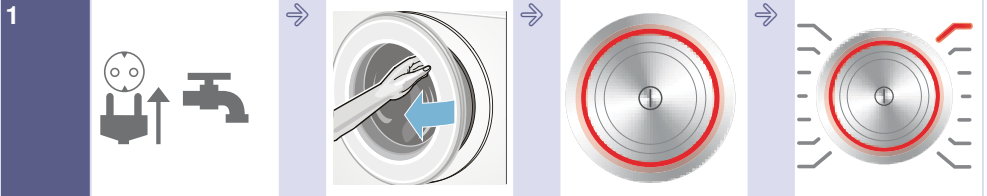

1

Sæt netstikket i stikkontakten. Luk op for vandhanen.

Luk lugen op.

Tryk på tasten  for at tænde maskinen.

Vælg program, f.eks. **Bomuld**.



2

Sorter vasketøjet.

Overhold den viste maksimale tøjmængde (afhængigt af model) i displayet.

Læg vasketøjet i maskinen.

Luk lugen.



3

Korriger evt. programforindstillinger, og/eller vælg ekstra indstillinger.

Start programmet.

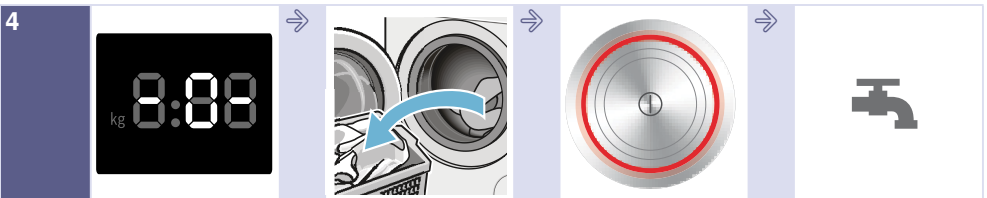

4

Programslut

Luk lugen op, og tag vasketøjet ud.

Maskinen slukkes ved at trykke på tasten .

Luk for vandhanen (ved modeller uden Aquastop).

Lær maskinen at kende

Vaskemaskine

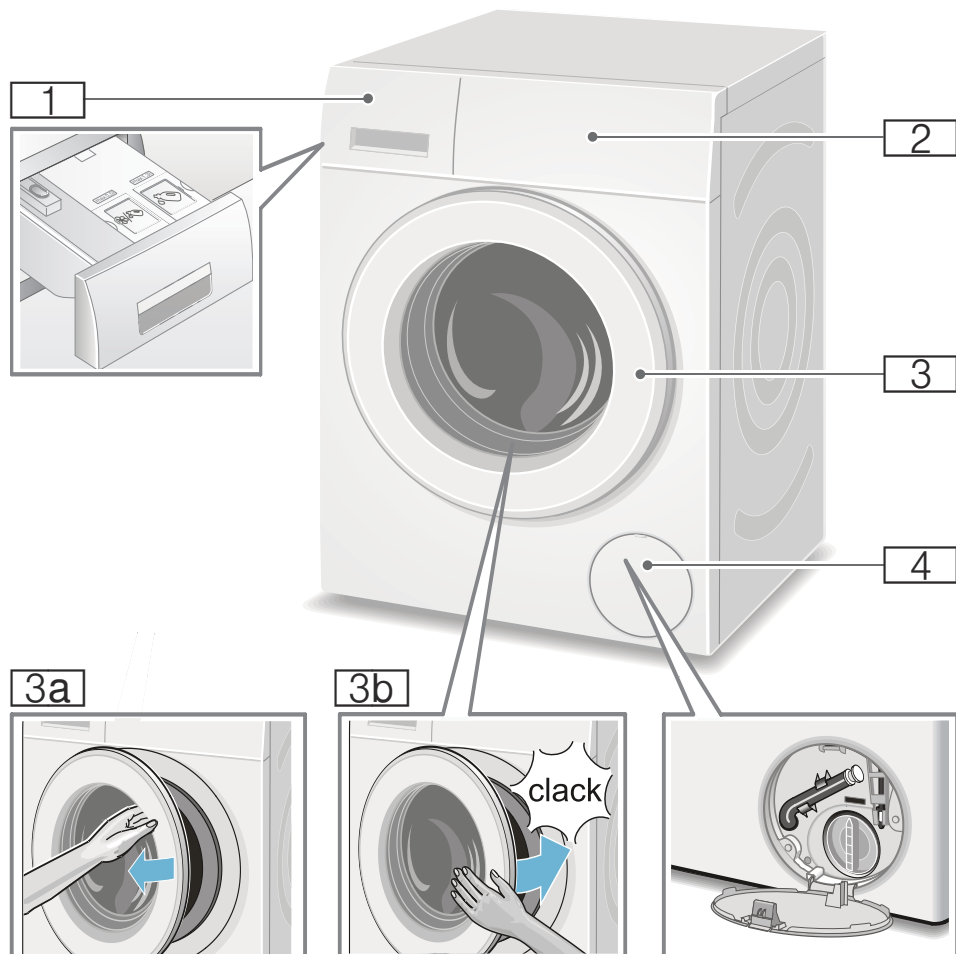

- 1 Sæbeskuffe → Side 25
- 2 Betjenings-/displayfelt
- 3 Luge med håndtag
- 3a Luk lugen op
- 3b Luk lugen i
- 4 Serviceklap

Betjeningsfelt

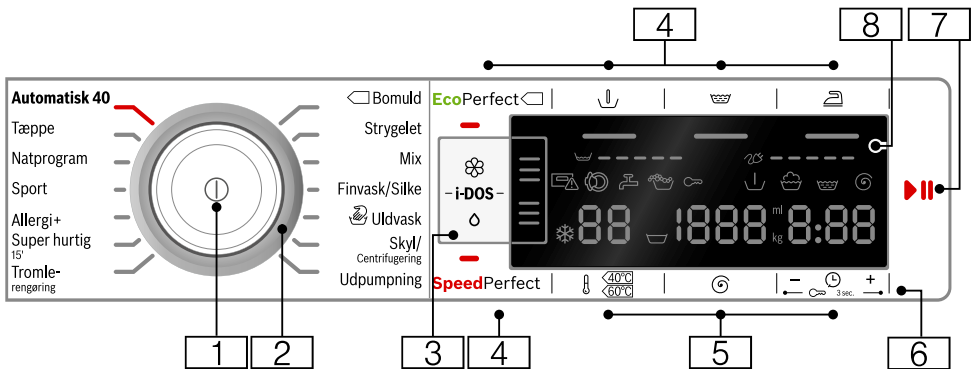

Bemærk: Alle taster (undtagen hovedafbryderen) er sensitive, en let berøring er nok.



- 1 Hovedafbryder**
Til tænd/sluk af vaskemaskinen:
Tryk på tasten ①.
- 2 Programvælger**
Til valg af program:
Programoversigt → Side 16
- 3 i-DOS-indstillinger** → Side 28
- 4 Yderligere programindstillinger:**
→ Side 23
 - SpeedPerfect,
 - EcoPerfect,
 - Forvask (↓),
 - Power rinse (☙),
 - Antikrøl (☐)
- 5 Ændring af programforindstillinger:**
→ Side 22
 - Temperatur (⊖),
 - Centrifugeringshastighed (⊕),
 - Færdig om-tid (⌚)

- 6 Børnesikring** (∞ 3 sec.)
Aktivering/deaktivering til sikring af utilsigtet ændring af indstillede funktioner:
Tryk samtidigt på tasterne **Færdig om** (⌚)+ og - i ca. 3 sekunder. → Side 26
- 7 Tasten ▷|| til:**
 - Start af et program.
 - Afbrydelse af et program, f.eks. for at efterfylde vasketøj → Side 26.
 - Afbrydelse af et program → Side 27
- 8 Display** til indstillinger og informationer. → Side 12



Yderligere oplysninger**Programforløb:**

	Forvask
	Vask
	Skylning
	Centrifugering
- 0 -	Programslut
	Programslut ved skyllestop
- P -	Pause, f.eks. til efterfyldning af vasketøj



Sæbeskuffe:

	Sæbeskuffe er trukket ud.
Lyser	
	Efter programstart: Sæbeskuffen er ikke sat korrekt på plads.
Blinker	



Lugen:

	Lugen kan åbnes.
Lyser	
	Efter programstart: Lugen er ikke lukket korrekt.
Blinker	

Vandhane:

	Vandhanen er lukket, intet vandtryk
Lyser	
	Vandtryk for lavt (kan forlænge programmets varighed)
Blinker	

Børnesikring: → Side 26

	Børnesikring er aktiveret
Lyser	
	Børnesikring aktiveret, programvælger flyttet
Blinker	

Registrering af skum:

	→ Side 26
Lyser	

Fejlindikator:

E: --	→ Side 37
-------	-----------

Indstilling af lydsignal:

0 - 4	→ Side 31
-------	-----------

Yderligere oplysninger**Automatisk slukning** af maskinen:

On OFF → Side 8, → Side 32



Vasketøj

Forberedelse af vasketøj

Pas på!

Beskadigelse af maskine / tøj

Fremmedlegemer (f.eks. mønter, papirklips, nåle, søm) kan beskadige tøjet eller vaskemaskinens komponenter.

Overhold derfor følgende anvisninger ved forberedelsen af vasketøjet:

- Tøm lommerne.

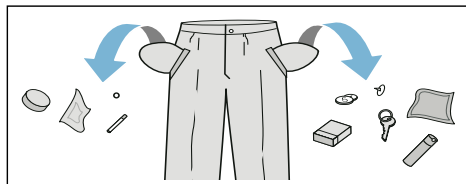

- Kontroller tøjet for metaldele (klips osv.), og fjern dem.
- Vask sart tøj (strømper, bøjle-BHer osv.) i vaskenet/-pose.
- Luk lynlåse, og knap dyne-/pudebetræk.
- Børst sand ud af lommer og opslag.
- Fjern gardinkroge, eller bind dem ind i et vaskenet eller en vaskepose.

Sortering af vasketøj

Sorter vasketøjet iht. plejeanvisningerne og producentens oplysninger på plejemærkerne:

- Stof-/fibertype
- Farve
- **Bemærk:** Vasketøj kan smitte af. Vask hvidt og kulørt tøj separat. Vask nyt kulørt vasketøj separat første gang.
- Tilsmudsningsgrad
Vask tøj med samme tilsmudsningsgrad sammen.

Der findes nogle eksempler på vask ved diverse tilsmudsningsgrader på → Side 15

- **let tilsmudsning:** Ingen forvask, vælg evt. indstillingen **SpeedPerfect**
- **normal tilsmudsning**
- **stærk tilsmudsning:** Fyld mindre tøj i maskinen, vælg et program med forvask
- **Pletter:** Pletter skal fjernes/forbehandles, inden de tørrer ind. Prøv først at duppe med sæbevand - gnid ikke. Vask derefter vasketøjet med det passende program. Ind i mellem kan hårdnakkede/indtørrede pletter først fjernes efter flere gange vask.
- Symboler på plejemærkerne
Bemærk: Tallene i symbolerne henviser til den maksimalt anvendelige vasketemperatur.



Tåler normal vask, f.eks. programmet Bomuld



Skal vaskes ved skånegang, f.eks. programmet Strygelet



Skal vaskes særligt skånsomt, f.eks. programmet Finvask/Silke



Tåler håndvask, f.eks. programmet  Uld/håndvask



Tøjet må ikke vaskes i maskine.



Vaskemiddel

Rigtigt valg af vaskemiddel

Plejemærkerne i tekstilerne er afgørende for valg af det rigtige vaskemiddel, temperatur og behandling, → se også på www.sartex.ch

På websiden www.cleanright.eu findes mange forskellige nyttige oplysninger om vaske-, pleje- og rengøringsmidler til privat brug.

- **Vaskemiddel til kogevaske med optisk hvidt**
Egnet til hvidt vasketøj af hør eller bomuld, der tåler kogning
Program: Bomuld / koldt - maks. 90 °C
- **Kulørtvaskemiddel uden blegemiddel og optisk hvidt**
Egnet til kulørt vasketøj af hør eller bomuld
Program: Bomuld / koldt - maks. 60 °C
- **Kulørt-/finvaskemiddel uden optisk hvidt**
Egnet til kulørt vasketøj af strygelette fibre, syntetiske fibre
Program: Strygelet / koldt - maks. 60 °C
- **Finvaskemiddel**
Egnet til sarte, fine tekstiler, silke eller viskose
Program: Finvaske/Silke / koldt - maks. 40 °C
- **Uldvaskemiddel**
Egnet til uld
Program: Uldvaske / koldt - maks. 40 °C

Spar energi og vaskemiddel

Ved let og normalt snavsset vasketøj kan der spares på energien (lavere vasketemperatur) og på mængden af vaskemiddel:

Besparelse	Tilsmudsning/anvisning
Reduceret temperatur og vaskemiddelmængde iht. anbefalet dosering	let tilsmudsning Ingen synlig tilsmudsning eller pletter. Beklædningsgenstande har antaget kropslugt, f.eks.: <ul style="list-style-type: none"> ■ Let sommer-/sportstøj (kun brugt i få timer) ■ T-shirts, skjorter, bluser (brugt op til 1 dag) ■ Gæstesengetøj og -håndklæder (brugt 1 dag)
	normal tilsmudsning Synligt snavs/eller få svage pletter, f.eks.: <ul style="list-style-type: none"> ■ T-shirts, skjorter, bluser (gennemsvedt, brugt flere gange) ■ Håndklæder, sengetøj (brugt op til 1 uge)
	stærk tilsmudsning Tydeligt snavs og/eller pletter, f.eks. viskestykker, babytøj, arbejdstøj

Bemærk: Vaske-/hjælpe-/pleje- og rensningsmidler skal ubetinget doseres iht. producentens anvisninger. → Side 25









Programoversigt

Programmer med programvælger

Program/Vasketøjstype/Anvisninger	Indstillinger
<p>Programnavn</p> <p>Kort forklaring af programmet hhv. af hvilke tekstiler det er egnet til.</p>	<p>maks. tøjmenge</p> <p>valgbar Temperatur (❄ = koldt)</p> <p>valgbar Centrifugeringshastighed **</p> <p>☒ = skyllestop</p> <p>0 = ingen centrifugering, kun udpumpning</p> <p>valgbare ekstra programindstillinger</p> <p>automatisk dosering valgbar til:</p> <p>flydende vaskemidler (○)</p> <p>skyllemiddel (⊗)</p> <p>kan vælges/fravælges ✓, kan ikke vælges -</p>
<p>Bomuld</p> <p>Slidstærke tekstiler, kogefaste tekstiler af bomuld eller hør.</p> <p>Anvisninger</p> <ul style="list-style-type: none"> ■ Ved indstillingen EcoPerfect er vasketemperaturen lavere end den valgte temperatur. Vælg programmet uden indstillingen EcoPerfect eller evt. med en højere temperatur, hvis det er særlig vigtigt, at vaskevandet når denne temperatur. ■ Velegnet som kortprogram til let snavset tøj med indstillingen SpeedPerfect. 	<p>maks. 8 kg/5* kg</p> <p>❄ -90 °C</p> <p>☒, 0 - 1600** omdr./min.</p> <p>EcoPerfect, SpeedPerfect, Forvask (⏵), Power rinse (☒), Antikrøl (⏴)</p> <p>Vaskemiddel ✓, skyllemiddel ✓</p>
<p>Strygelet</p> <p>Tekstiler af syntetiske eller blandede fibre</p>	<p>maks. 4 kg</p> <p>❄ ... 60 °C</p> <p>☒, 0 - 1200 omdr./min.</p> <p>EcoPerfect, SpeedPerfect, Forvask (⏵), Power rinse (☒), Antikrøl (⏴)</p> <p>Vaskemiddel ✓, skyllemiddel ✓</p>
<p>* reduceret mængde vasketøj ved indstillingen SpeedPerfect</p> <p>** maks. centrifugeringshastighed afhængigt af model</p> <p>*** program afhængigt af model</p>	

Program/Vasketøjstype/Anvisninger	Indstillinger
Mix Blandet vasketøj af bomuld og syntetiske fibre.	maks. 4 kg ❄ - 40 °C ☞, 0 - 1600** omdr./min. EcoPerfect, SpeedPerfect, Forvask (↓), Power rinse (☞), Antikrøl (☞) Vaskemiddel ✓, skyllemiddel ✓
Finvask / Silke Til sarte, vaskbare tekstiler af f.eks. silke, satin, syntetiske eller blandede fibre (f.eks. silkebluser, -tørklæder). Bemærk: . Anvend et maskinvaskemiddel til finvask eller silke.	maks. 2 kg ❄ - 40 °C ☞, 0 - 800 omdr./min. EcoPerfect, SpeedPerfect, Forvask (↓), Power rinse (☞), Antikrøl (☞) Vaskemiddel ✓, skyllemiddel ✓
 Uldvask Til hånd- og maskinvaskbare tekstiler af uld eller med indhold af uld. Specielt skånsomt vaskeprogram til undgåelse af krympning, længere programpauser (vasketøjet ligger i vaskevandet). Anvisninger <ul style="list-style-type: none"> ■ Uld stammer fra dyr, f.eks.: angora, alpaka, lama, får. ■ Vask uld med et maskinvaskemiddel til uld. 	maks. 2 kg ❄ - 40 °C ☞, 0 - 800 omdr./min. - Vaskemiddel -, skyllemiddel ✓
Udpumpning af skyllevandet, f.eks. ved indstillingen ☞ (skyllestop = uden slutcentrifugering)	- - - - Vaskemiddel -, skyllemiddel -
* reduceret mængde vasketøj ved indstillingen SpeedPerfect ** maks. centrifugeringshastighed afhængigt af model *** program afhængigt af model	

Program/Vasketøjstype/Anvisninger	Indstillinger
<p>Skyl / Centrifugering</p> <p>Ekstraskylning/-centrifugering med valgbar centrifugeringshastighed.</p> <p>Bemærk: . Ved dette program er tasten Power rinse (☹) forindstillet fra fabrikkens side. Deaktiver tasten, hvis der kun ønskes centrifugering.</p>	<p>-</p> <p>-</p> <p>☹, 0 - 1600** omdr./min.</p> <p>Antikrøl (☺)</p> <p>Vaskemiddel -, skyllemiddel ✓</p>
<p>*** Tromlerengøring</p> <p>Program til rengøring og pleje af tromle og vaskekar, f.eks. inden den 1. vask, ved hyppig vask ved lav vasketemperatur (40 °C og derunder) eller ved dårlig lugt efter længere tids fravær. Indikatorlampen Tromlerengøring blinker, hvis der i længere tid ikke er blevet vasket med programmer på 60 °C eller højere temperaturer.</p>	<p>0 kg</p> <p>80, 90 °C</p> <p>1200 omdr./min.</p> <p>-</p> <p>Vaskemiddel -, skyllemiddel -</p>
<p>Anvisninger</p> <ul style="list-style-type: none"> ■ Udfør programmet uden vasketøj. ■ Brug et vaskepulver til kogevaske eller et vaskemiddel med blegemiddel. Brug kun halvdelen af den mængde vaskemiddel, som er anbefalet af producenten, for at undgå skumdannelse. Brug ikke et uld- eller finvaskemiddel. 	
<p>Super hurtig15'</p> <p>Ekstra kort program på ca. 15 minutter, egnet til en lille mængde, let snavset vasketøj.</p>	<p>maks. 2 kg</p> <p>☼ - 40 °C</p> <p>0 - 1200 omdr./min.</p> <p>-</p> <p>Vaskemiddel ✓, skyllemiddel ✓</p>
<p>*** Mørkt tøj</p> <p>Til mørke tekstiler af bomuld og mørke strygelette tekstiler. Vask tekstilerne på vrangen.</p>	<p>maks. 3,5 kg</p> <p>☼ - 40 °C</p> <p>☹, 0 - 1200 omdr./min.</p> <p>EcoPerfect, SpeedPerfect, Forvask (⤵), Power rinse (☹), Antikrøl (☺)</p> <p>Vaskemiddel ✓, skyllemiddel ✓</p>
<p>* reduceret mængde vasketøj ved indstillingen SpeedPerfect</p> <p>** maks. centrifugeringshastighed afhængigt af model</p> <p>*** program afhængigt af model</p>	



Program/Vasketøjstype/Anvisninger	Indstillinger
<p>*** Allergi+</p> <p>Slidstærke tekstiler af bomuld eller hør.</p> <p>Bemærk: . Særligt egnet ved forøgede krav til hygiejne eller til særligt sart hud pga. længere vask ved en defineret temperatur, højere vandstand og længere skylning.</p>	<p>maks. 7 kg/5* kg</p> <p>❄ - 60 °C</p> <p>☒, 0 - 1600** omdr./min.</p> <p>EcoPerfect, SpeedPerfect, Forvask (☒), Power rinse (☒), Antikrøl (☒)</p> <p>Vaskemiddel ✓, skyllemiddel ✓</p>
<p>*** Outdoor + Imprægnering</p> <p>Vask med efterfølgende imprægnering af vejr- og outdoor-tekstiler med membranbelægning og vandafvisende tekstiler.</p> <ol style="list-style-type: none"> 1. Vælg programmet. 2. Hæld specialvaskemiddel til outdoor-tekstiler i rum  . 3. Tryk på tasten . Programmet stopper før den sidste skylning. 4. Hæld imprægneringsmiddel (maks. 170 ml) i rum  . 5. Tryk på tasten . Vasketøjet efterbehandles iht. producentens anvisninger. <p>Anvisninger</p> <ul style="list-style-type: none"> ■ Brug specialvaskemiddel, der er egnet til maskinvask, doser iht. producentens anvisninger: ■ Vasketøjet må ikke behandles med skyllemiddel. ■ Rengør sæbeskuffen (alle rum) grundigt for skyllemiddelrester inden vask. 	<p>maks. 1 kg</p> <p>❄ - 40 °C</p> <p>☒, 0 - 800 omdr./min.</p> <p>EcoPerfect, SpeedPerfect, Power rinse (☒)</p> <p>Vaskemiddel -, skyllemiddel -</p>
<p>*** Outdoor</p> <p>Vejr- og outdoor-beklædning med membranbelægning og vandafvisende tekstiler.</p> <p>Anvisninger</p> <ul style="list-style-type: none"> ■ Brug specialvaskemiddel, der er egnet til maskinvask, doser iht. producentens anvisninger i rum  . ■ Vasketøjet må ikke behandles med skyllemiddel. ■ Rengør sæbeskuffen (alle rum) grundigt for skyllemiddelrester inden vask. 	<p>maks. 2 kg</p> <p>❄ - 40 °C</p> <p>☒, 0 - 800 omdr./min.</p> <p>EcoPerfect, SpeedPerfect, Power rinse (☒)</p> <p>Vaskemiddel -, skyllemiddel -</p>
<p>* reduceret mængde vasketøj ved indstillingen SpeedPerfect</p> <p>** maks. centrifugeringshastighed afhængigt af model</p> <p>*** program afhængigt af model</p>	

Program/Vasketøjstype/Anvisninger	Indstillinger
<p>*** Sport</p> <p>Tekstiler af mikrofibre til sport og fritid.</p> <p>Anvisninger</p> <ul style="list-style-type: none"> Vasketøjet må ikke behandles med skyllemiddel. Rengør sæbeskuffen (alle rum) grundigt for skyllemiddelrester, før der vaskes. 	<p>maks. 2 kg</p> <p>❄ - 40 °C</p> <p>☒, 0 - 800 omdr./min.</p> <p>EcoPerfect, SpeedPerfect, Forvask (☒), Power rinse (☒), Antikrøl (☒)</p> <p>Vaskemiddel -, skyllemiddel -</p>
<p>*** Natprogram</p> <p>Særligt støjsvagt vaskeprogram til vask om natten, egnet til tekstiler af bomuld, hør, syntetiske eller blandede fibre.</p> <p>Anvisninger</p> <ul style="list-style-type: none"> Deaktiveret slutsignal Programslut uden slutcentrifugering. Programmet afsluttes ved at vælge en centrifugeringshastighed eller ved at sætte programvælgeren på Udpumpning. Tryk derefter på tasten . 	<p>maks. 4 kg</p> <p>❄ - 40 °C</p> <p>☒, 0 - 1200 omdr./min.</p> <p>EcoPerfect, SpeedPerfect, Forvask (☒), Power rinse (☒), Antikrøl (☒)</p> <p>Vaskemiddel ✓, skyllemiddel ✓</p>
<p>*** Tæppe</p> <p>Maskinvaskbare tekstiler med fyld af syntetiske fibre, hovedpuder, vatterede dyner og sengetæpper. Også egnet til tekstiler med fyld af dun.</p> <p>Bemærk: . Store dele skal vaskes separat. Brug et finvaskemiddel - og overhold angivelserne på plejemærkerne. Brug ikke for meget vaskemiddel.</p>	<p>maks. 2,5 kg</p> <p>❄ - 60 °C</p> <p>☒, 0 - 1200 omdr./min.</p> <p>EcoPerfect, SpeedPerfect, Power rinse (☒)</p> <p>Vaskemiddel -, skyllemiddel -</p>
<p>*** Automatisk 40</p> <p>Slidstærke tekstiler.</p> <p>Tilsmudsningsgrad og tekstiltype registreres automatisk og tilpasses optimalt til vaskeprocessen.</p>	<p>maks. 6 kg</p> <p>40 °C</p> <p>☒, 1400 omdr./min.</p> <p>-</p> <p>Vaskemiddel ✓, skyllemiddel ✓</p>
<p>*** Automatisk 30</p> <p>Skånsom behandling af vasketøj.</p> <p>Tilsmudsningsgrad og tekstiltype registreres automatisk og tilpasses optimalt til vaskeprocessen.</p>	<p>maks. 3,5 kg</p> <p>30 °C</p> <p>☒, 1000 omdr./min.</p> <p>-</p> <p>Vaskemiddel ✓, skyllemiddel ✓</p>
<p>* reduceret mængde vasketøj ved indstillingen SpeedPerfect</p> <p>** maks. centrifugeringshastighed afhængigt af model</p> <p>*** program afhængigt af model</p>	

Program/Vasketøjstype/Anvisninger	Indstillinger
*** Automatisk 60 Intensiv behandling af vasketøj. Tilsudsgrad og tekstiltype registreres automatisk og tilpasses optimalt til vaskeprocessen.	maks. 6 kg 60 °C ☰, 1400 omdr./min. - Vaskemiddel ✓, skyllemiddel ✓
Skjorter Strøgefri skjorter/bluser af bomuld, hør, syntetiske eller blandede fibre.	maks. 2 kg ✳ - 60 °C ☰, 0 - 800 omdr./min.
Anvisninger <ul style="list-style-type: none"> ■ Ved indstillingen Antikrøl (☰) bliver skjorter/bluser kun centrifugeret ganske let, så de kan hænges op til dryptørring —> selvglattende effekt. ■ Vask af skjorter/bluser af silke / sarte materialer med programmet Finvask / Silke. 	EcoPerfect, SpeedPerfect, Forvask (☰), Power rinse (☰), Antikrøl (☰) Vaskemiddel ✓, skyllemiddel ✓
* reduceret mængde vasketøj ved indstillingen SpeedPerfect ** maks. centrifugeringshastighed afhængigt af model *** program afhængigt af model	

Stivning

Bemærk: Tøjet må ikke være behandlet med skyllemiddel.





1. Tænd vaskemaskinen.
2. Vælg programmet **Skyl**.
3. Hæld manuelt flydende stivelse iht. producentens anvisninger i rum   (rengør det evt. forinden).
4. Tryk på tasten .

Farvning/blegning

Farvning er kun tilladt til almindeligt husbehov. Salt kan angribe rustfrit stål! Følg farveproducentens anvisninger.

Maskinen må **ikke** bruges til blegning af tøj!

Iblødsætning

1. Tænd vaskemaskinen.
2. Vælg programmet **Bomuld 30 °C**.
3. Doser vaskemiddel med i-DOS, eller hæld det i rum   iht. producentens anvisninger.
4. Tryk på tasten . Programmet starter.
5. Tryk på tasten  efter ca. 10 minutter for at standse programmet.
6. Tryk igen på tasten  efter ønsket iblødsætningstid, hvis programmet skal fortsættes eller ændres.

Anvisninger

- Læg tøj med samme farve i maskinen.
- Der skal ikke tilsættes yderligere vaskemiddel, iblødsætningsvandet bruges til vask.

P+ Forindstillinger for programmer

Programforindstillingerne vises i displayfeltet, når programmet er valgt.

Forindstillingerne kan ændres.

Der findes en oversigt over alle valgbare programindstillinger for hvert enkelt program fra → *Side 16*.

Temperatur

(Ⓑ)

Både før og under udførelsen af programmet kan den forindstillede temperatur ændres, afhængigt af programforløbet.

Den maksimalt indstillelige temperatur afhænger af det valgte program.

Centrifugeringshastighed

(Ⓒ)

Både før og under udførelsen af programmet kan centrifugeringshastigheden (omdr./min. - omdrejning pr. minut) ændres, afhængigt af programforløbet.

Indstilling 0: Uden slutcentrifugering, vandet bliver kun pumpet ud. Det våde vasketøj bliver liggende i tromlen, f.eks. til vasketøj, som ikke skal centrifugeres.

Indstilling ☒: Skullestop = uden slutcentrifugering, vasketøjet bliver liggende i vandet efter den sidste skylning.

Skullestop kan vælges for at undgå krølning, hvis vasketøjet ikke tages ud af vaskemaskinen med det samme, når programmet er færdigt.

Tryk på → *Side 27* for at fortsætte/afslutte programmet.

Den maksimalt mulige centrifugeringshastighed afhænger af det valgte program og af modellen.

Færdig om

(Ⓓ)

Før programstart kan programslut (Færdig om-tid) vælges i trin på en time (h = time) op til maksimalt 24 h.

Gør følgende:

1. Vælg program.
Programvarigheden for det valgte program vises, f.eks. **2:30** (timer:minutter).
2. Tryk så mange gange på tasten **Færdig om**, at det ønskede timetal vises.
Bemærk: Med tasten **Færdig om +** bliver indstillingsværdien forøget, og med tasten **Færdig om -** bliver den reduceret.
3. Tryk på tasten ▷⏏.
Programmet starter.
Det indstillede timetal, f.eks. **8h**, vises i displayet og tælles ned, indtil vaskeprogrammet starter. Derefter vises programmets varighed.

Bemærk: Programvarigheden tilpasses automatisk under udførelsen af programmet. Ændringer af programforindstillingerne hhv. programindstillingerne kan også medføre ændring af programvarigheden.

Efter programmets start (hvis der er valgt en Færdig om-tid, og vaskeprogrammet endnu ikke er begyndt), kan det forvalgte timetal ændres på følgende måde:

1. Tryk på tasten ▷⏏.
2. Korrigér timetallet med tasten **Færdig om -** eller **+**.
3. Tryk på tasten ▷⏏.

Efter programstart kan vasketøj efterfyldes eller tages ud af maskinen

efter behov. → *Side 26*

i-DOS-indstillinger

Vaskemaskinen er udstyret med et intelligent doseringssystem til flydende vaskemidler og skyllemiddel.

Ved de fleste af vaskemaskinens programmer sker doseringen af vaskemiddel og skyllemiddel automatisk. → *Side 16*

Der er indstillet følgende forindstillinger fra fabrikkens side:

- i-DOS◊ : ☰
Vaskemiddel til let snavset vasketøj
- i-DOS⊗ : ☰
Skyllemiddel til normalt blødt vasketøj.

i-DOS◊ for vaskemidler

Doseringsmængder

- ☰ stor: meget snavset eller plettet vasketøj
- ☰ mellem: normalt snavset vasketøj
- ☰ lille: let snavset vasketøj
- ☰ Automatisk dosering er fravalgt, manuel dosering → *Side 30*

Indstillingerne for den automatiske dosering af vaskemiddel kan ændres inden starten af programmet. Der findes oplysninger om tilsmudsningsgrad på → *Side 15*

i-DOS⊗ for skyllemidler

Doseringsmængder

- ☰ stor: særligt blødt vasketøj
- ☰ mellem: normalt blødt vasketøj
- ☰ lille: mindre blødt vasketøj
- ☰ Automatisk dosering er fravalgt

Indstillingerne for den automatiske dosering af skyllemiddel kan ændres afhængigt af status for programforløbet.



Ekstra programindstillinger

Der findes en oversigt alle de valgbare ekstra indstillinger til de enkelte programmer fra → *Side 16*.

SpeedPerfect

Til vask på kortere tid med sammenlignelig vaskevirkning, men med forøget energiforbrug i forhold til det valgte program uden indstillingen SpeedPerfect.

Bemærk: Overskrid ikke den maksimale tøjmenge. Programoversigt → *Side 16*

EcoPerfect

Energioptimeret vask med reduceret temperatur med sammenlignelig vaskevirkning som det valgte program uden indstillingen EcoPerfect.

Forvask



Til meget snavset vasketøj.

Anvisninger

- Hvis der er **valgt intelligent dosering**, bliver vaskemidlet automatisk fordelt mellem for- og hovedvask. Vælg i-DOS-indstilling **mellem** for at undgå overdosering.
- Ved **manuel dosering** skal vaskemidlet fordeles mellem for- og hovedvask. Hæld vaskemidlet til forvask i tromlen og vaskemidlet til hovedvasken i rum

Power rinse



Ekstra skylninger afhængigt af program, længere programvarighed til særlig følsom hud og/eller områder med meget blødt vand.

Antikrøl



Reducerer krølning som følge af specialcentrifugeringsproces med efterfølgende løsning af tøjet og reduceret centrifugeringshastighed.

Bemærk: Vasketøjets restfugtighed er forøget.



Betjening af maskinen

Forberedelse af vaskemaskine

Bemærk: Vaskemaskinen skal være **opstillet og tilsluttet korrekt**. Fra → Side 43

1. Sæt netstikket i stikkontakten.

2. Luk op for vandhanen.
3. Luk lugen op.
4. Kontroller, at tromlen er helt tømt. Tøm den eventuelt.

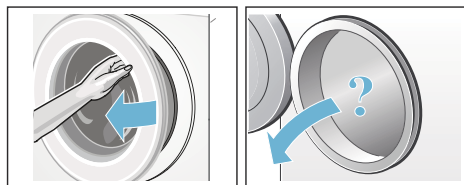

Start af maskine/valg af program

Tryk på tasten Maskinen er tændt.

Derefter vises programmet **Bomuld**, som er forindstillet fra fabrikkens side.

Brug det viste program, eller vælg et andet program. Programvælgeren kan drejes i begge retninger.

Bemærk: Hvis børnesikringen aktiveret, skal den deaktiveres, før der kan indstilles et andet program. → Side 26

Indikatorlampen lyser ved programvælgeren, og i displayet vises **forindstillingerne** for det valgte program:

- Temperatur,
- centrifugeringshastighed,
- maksimal tøjmenge skiftevis med programvarigheden,
- indikatorlamperne for i-DOS-indstillingerne, hvis der er valgt intelligent dosering samt
- oplysninger om vand- og energiforbruget.

På modeller med **indvendig tromlebelysning:**

Tromlen belyses, når maskinen tændes, lugen åbnes og lukkes samt ved programstart. Belysningen slukker automatisk.

Lægning af vasketøj i tromlen

⚠ Advarsel

Livsfare!

Tøj, der er blevet forbehandlet med opløsningsmiddelholdige rengøringsmidler, f.eks. pletfjerner eller rensbenzin, kan medføre en eksplosion, når det er lagt i maskinen. Skyl tøjet grundigt i hånden forinden.

Anvisninger

- Bland store og små stykker tøj. Vasketøj af forskellig størrelse fordeler sig bedre i maskinen ved centrifugeringen. Enkelte stykker tøj kan føre til ubalance.
 - Overhold den angivne maksimale tøjmenge. Overfyldning mindsker vaskeresultatet og fremmer krølning.
1. Sorteret vasketøj skal lægges udfoldet ind i tromlen.
 2. Kontroller, at der ikke er vasketøj i klemme mellem lugen og gummimanchetten, og luk lugen.

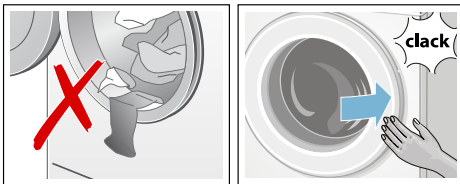



Indikatorlampen i tasten **D** blinker, og i displayfeltet vises programmets indstillinger.



Dosering og påfyldning af vaske- og plejemidler

Ved de fleste af vaskemaskinens programmer sker doseringen af vaskemiddel og skyllemiddel automatisk.

Fra fabrikens side er den intelligente dosering forindstillet ved alle programmer, hvor den kan anvendes.

Disse forindstillinger kan anvendes eller ændres. → Side 23

Supplerende til den intelligente dosering kan der efter behov tilsættes andre vaskeplejemidler (f.eks. pletsalt) i rum  . → Side 30

Ved programmer, hvor den intelligente dosering ikke er mulig, eller hvor den ikke ønskes (i så fald skal den intelligente dosering sættes på  (fra), skal vaskemidlet hældes i rum  . → Side 30

Ændring af programmernes forindstillinger

Forindstillingerne for programmet kan anvendes eller ændres.

Tryk gentagne gange på den pågældende tast, til den ønskede indstilling bliver vist.

Bemærk: Hvis der trykkes vedvarende på tasten, løbes indstillingsværdierne automatisk igennem frem til slutværdien. Tryk derefter igen på tasten, hvorpå de indstillede værdier kan ændres igen.

Indstillingerne er aktive uden bekræftelse.

Anvisninger

- i-DOS-indstillingerne bibeholdes, til de ændres, også efter at der er slukket for vaskemaskinen.
- De andre programindstillinger bibeholdes ikke efter slukning af vaskemaskinen.

Forindstillinger for programmer
→ Side 22

Valg af ekstra programindstillinger

Hvis der vælges yderligere indstillinger, kan vaskeprocessen tilpasses endnu bedre til vasketøjet.

Indstillingerne kan til- eller fravælges afhængigt af programforløbet.

Tasternes kontrollamper lyser, når indstillingen er aktiv.

Indstillingerne bibeholdes ikke, efter at vaskemaskinen er slukket.

Yderligere programindstillinger
→ Side 23

Start af program

Tryk på tasten . Indikatorlampen lyser, og programmet starter.

Under udførelsen af programmet vises i displayfeltet Færdig om-tiden hhv. programvarigheden, efter at programmet er startet, samt symbolerne for programforløbet. Displayfelt → Side 12

Bemærk: Registrering af skum

Hvis symbolet  også vises i displayfeltet, har vaskemaskinen registreret for meget skum under vasken og har derfor automatisk aktiveret ekstra skyllinger for at afhjælpe skummet. Brug mindre vaskemiddel til samme tøjmængde ved næste vask.



For at forhindre en utilsigtet ændring af programindstillingen kan børnesikringen aktiveres på følgende måde.

Børnesikring

( 3 sec.)

Vaskemaskinen kan sikres mod, at de indstillede funktioner utilsigtet ændres. Dette gøres ved at aktivere børnesikringen.

Tryk samtidig på tasterne **Færdig om -** og **+** i ca. 3 sekunder for at **aktivere/deaktivere**. I displayfeltet vises symbolet .

-  lyser: Børnesikringen er aktiv.
-  blinker kortvarigt: Børnesikringen er aktiveret, programvælgeren er blevet drejet, eller der er blevet trykket på en tast.

Bemærk: Børnesikringen forbliver aktiveret, også efter at maskinen er slukket. I så fald skal børnesikringen deaktiveres, inden der vælges program næste gang.

Efterfyldning af vasketøj

Efter programstart kan vasketøj lægges i eller tages ud af maskinen efter behov.

Tryk på tasten .

Indikatorlampen i tasten  blinker, og maskinen kontrollerer, om det er muligt at efterfylde vasketøj.

Hvis:

- **begge** symboler - P - og  lyser i displayet, er det muligt at efterfylde vasketøj.
- - P - lyser, er det ikke muligt at efterfylde vasketøj.



Tryk på tasten  **for at fortsætte programmet**. Programmet fortsættes automatisk.

Anvisninger

- Lad ikke lugen stå åben i længere tid ved efterfyldning - der kan løbe vand ud fra vasketøjet.
- Lugen er låst af sikkerhedsmæssige grunde, hvis vandstanden og/eller temperaturen er høj, eller så længe tromlen roterer. I dette tilfælde er det ikke muligt at lægge mere vasketøj i maskinen.
- Påfyldningsindikatoren er ikke aktiv ved efterfyldning.



Ændring af program

Et fejlagtigt valgt program kan ændres på følgende måde:

1. Tryk på tasten .
2. Vælg et andet program.
3. Tryk på tasten . Det nye program starter forfra.

Afbryde program

Ved programmer med høj temperatur:

1. Tryk på tasten .
2. Lad tøjet køle af: Vælg **Skyl**.
3. Tryk på tasten .



Ved programmer med lav temperatur:

1. Tryk på tasten .
2. eller vælg **Centrifugering** eller **Udpumpning**.
3. Tryk på tasten .

Programslut ved skyllestop

I displayet blinker , og den forindstillede centrifugeringshastighed og den resterende programvarighed for det valgte program vises.

Fortsæt programmet på følgende måde:

- Tryk på tasten , eller
- korriger centrifugeringshastigheden hhv. sæt programvælgeren på **Udpumpning**, og tryk derefter på tasten .

Programslut

I displayfeltet vises - 0 - og .

Indikatorlampen for tasten  er slukket.

Udtagning af vasketøj / slukning af maskine

1. Luk lugen op, og tag vasketøjet ud.
2. Tryk på tasten . Maskinen er slukket.
3. Luk for vandhanen.
Bemærk: Ikke nødvendigt ved Aquastop-modeller.

Anvisninger

- Husk at tage alt vasketøjet ud af tromlen. Ellers kan det krympe ved næste vask eller smitte af på andet vasketøj.
- Fjern eventuelle fremmedlegemer fra tromlen og gummimanchetten – fare for rust.
- Tør gummimanchetten af.

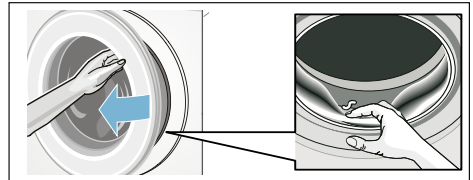

- Lad luge og sæbeskuffe stå åbne, så restvand kan tørre. → Side 32
- Vent altid, til programmet er færdigt, fordi maskinen ellers stadigvæk kan være låst. Tænd så for maskinen, og vent, til den låses op.
- Hvis displayfeltet er slukket ved programslut, er energisparefunktionen aktiv. Tryk på en vilkårlig tast for at aktivere displayet.

i-DOS

Intelligent doseringssystem



Intelligent doseringssystem i sæbeskuffen

i-DOS Intelligent Doseringssystem

Vaskemaskinen er udstyret med et intelligent doseringssystem til flydende vaskemidler og skyllemiddel.

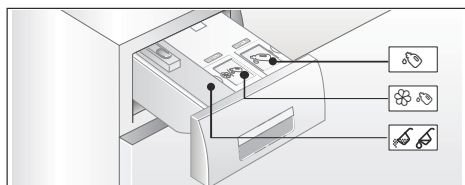
i-DOS-beholderne  og  i sæbeskuffen bruges til dette formål.



- 1 Beholder  (1,3 l) til flydende vaskemiddel
- 2 Beholder  (0,5 l) til skyllemiddel
- 3 Rum  til manuel dosering
→ Side 30

Via i-DOS-beholderne doseres de optimale mængder vaskemiddel/skyllemiddel afhængigt af det valgte program og de valgte indstillinger.

Ibrugtagning/påfyldning af doseringsbeholder



Følg producentens anvisninger ved valg af vaskemiddel og andre plejemidler. Vi anbefaler flydende vaskemidler og gelprodukter til kogevaske, universalvaskemidler og vaskemidler til kulørt tøj til alle maskinvaskbare kulørte tekstiler af bomuld og syntetiske fibre.

Anvisninger

- Brug kun selvflydende produkter og gelprodukter, som iht. producentens anvisninger kan bruges i en sæbeskuffe.
- Bland ikke forskellige flydende vaskemidler sammen. Doseringsbeholderen skal tømmes og renses fuldstændigt ved skift til en anden type flydende vaskemiddel (type, producent, osv.). → Side 33
- Brug ikke opløsningsmiddelholdige eller ætsende midler eller midler, der afgiver gasser (f.eks. flydende blegemidler).
- Bland ikke vaskemiddel og skyllemiddel sammen.
- Brug ikke for gamle eller meget tykflydende produkter.
- Lad ikke påfyldningsdækslerne til doseringsbeholderne stå åbne i længere tid for at undgå udtørring.

Påfyldning af doseringsbeholdere:

Doseringsbeholderens påfyldningsdæksler i sæbeskuffen er markeret med de tilsvarende symboler:

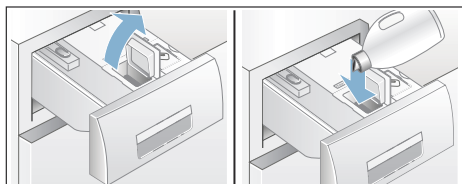

-  Vaskemiddel til kogevaske/ universalvaskemiddel
-  skyllemiddel

1. Træk sæbeskuffen ud.
2. Luk påfyldningsdækslet op.
3. Fyld vaskemiddel/skyllemiddel i beholderen. Fyld kun op til markeringen **max**.



4. Luk påfyldningsdækslet.
5. Skyd sæbeskuffen langsomt helt ind.

Når vaskemaskinen er tændt, markeres det på følgende måde, at sæbeskuffen placeret korrekt:

- Når der er valgt intelligent dosering, lyser den tilhørende indikatorlampe i-DOS , i-DOS .
- Indikatorlampen blinker én gang og slukkes derefter, hvis der ikke er valgt intelligent dosering.
- I displayet slukkes symbolet .

Daglig brug

Lysindikatorer i displayet:

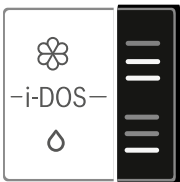



- Indikatorlampen **lyser**, hvis der er valgt intelligent dosering for beholderen.
- Indikatorlampen **blinker**, hvis der er valgt intelligent dosering, og påfyldningsniveauet for beholderen er under minimum.



Til-/fravalg af intelligent dosering og tilpasning af doseringsstyrke:

Fra fabrikkens side er den intelligente dosering af vaskemidler forindstillet for alle programmer, hvor den kan anvendes.

Programoversigt → *Side 16*

Doseringsstyrken for vaskemidler  er indstillet til let (let snavset vasketøj) og for skyllemidler  til mellem (normalt blødt vasketøj) og kan ændres individuelt afhængigt af programmet. → *Side 23*

Supplerende til den intelligente dosering kan der efter behov tilsættes andre vaskeplejemidler (f.eks. pletsalt) i rum . → *Side 30*

Bemærk: Valget (til/fra) samt den valgte doseringsstyrke for i-DOS  og i-DOS  bibeholdes for de enkelte programmer, indtil den ændres, også selv om der slukkes for maskinen.

Påfyldning af vaske-/skyllemiddel:

Når der er valgt intelligent dosering, og en af de tilhørende indikatorlamper blinker, betyder det, at påfyldningsniveauet er faldet til under minimum. Indholdet er tilstrækkeligt til yderligere ca. 3 x vask.

Der kan når som helst efterfyldes med vaskemiddel eller skyllemiddel af samme slags. Ved skift af produkt/producent anbefales det at rengøre beholderne forinden. → *Side 33*

Tilpas eventuelt basisdoseringsmængden.

Basis-/grundindstillinger

Basisdoseringsmængder:

- **Ved vaskemidler** - producentens angivelser for normalt snavset tøj og den aktuelle vandhårdhed.
- **Ved skyllemidler** - producentens anbefaling for mellem blødhed.

Se oplysningerne om dette på vaske-/skyllemidlets emballage, eller kontakt producenten direkte.

Fastlæg den aktuelle vandhårdhed med en teststrimmel, eller kontakt det lokale vandværk.

Aktuel vandhårdhed:

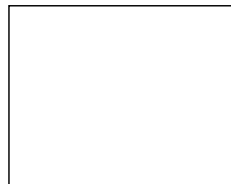

Her ses et eksempel på vaskemiddeldosering på en emballageetiket:

Tilsmuds- ningsgrad → Vandhård- hed ↓	let	nor- malt	snav- set	meget snav- set
blødt/mellem	55 ml	75 ml	120 ml	160 ml
hårdt/ meget hårdt	75 ml	95 ml	150 ml	180 ml

Basisdoseringsmængden er fra fabrikkens side forindstillet iht. den pågældende region (f.eks. 75 ml vaskemiddel og 36 ml skyllemiddel). For at opnå det optimale resultat af både vask og skylning skal basisdoseringsmængden for de anvendte vaske- og skyllemidler indstilles svarende til den aktuelle vandhårdhed.

Anvisninger



- Reducer basisdoseringsmængden ved meget koncentrerede vaskemidler.
- Kontroller indstillingen af basisdoseringsmængden, hvis der gentagne gange forekommer kraftig skumdannelse under vasken. Visse flydende vaskemidler kan danne for meget skum. Hvis basisdoseringsmængden og doseringsmængden er korrekt indstillet, anbefales det i så fald at anvende et andet flydende vaskemiddel.

Ændring af basisdoseringsmængde:

1. Tryk på den pågældende i-DOS-tast (O eller ⌘) i ca. 3 sekunder. I displayet vises den forindstillede basisdoseringsmængde.
2. Indstil den ønskede basisdoseringsmængde med tasterne **Færdig om** - eller **+**.

3. Indstillingen er aktiv uden bekræftelse. Vent et øjeblik, eller tryk på en tast (bortset fra i-DOS-tasten), for at returnere til udgangstilstanden.
Bemærk: Indstillingerne bibeholdes, indtil de ændres igen, også selv om der slukkes for maskinen.

Manuel dosering

Ved programmer, hvor den intelligente dosering ikke er mulig, eller hvor den ikke ønskes (i så fald skal den intelligente dosering sættes på  - Fra), skal vaskemidlet hældes i rum  .

Supplerende til den intelligente dosering kan der her doseres ekstra hjælpemidler som f.eks. blødgøringsmiddel, blegemiddel eller pletfjerner.

Advarsel

Øjen-/hudirritationer!

Der kan sprøjte vaske-/plejemidler ud, hvis sæbeskuffen åbnes, mens maskinen kører. Vær forsigtig, når sæbeskuffen åbnes. Skyl øjne eller hud grundigt, hvis de kommer i kontakt med vaske-/plejemidler. Kontakt en læge, hvis vaske-/plejemidlerne ved et uheld er blevet indtaget.

Pas på!

Skader på apparatet

Vaskemaskinens overflader kan blive beskadiget, hvis de kommer i kontakt med rengøringsmidler og midler til forbehandling af vasketøjet (f.eks. pletfjerner, forvaskespray osv.). Sørg for, at disse midler ikke kommer i berøring med vaskemaskinens overflader. Tør i givet fald straks forstøvede rester og andre rester/ dråber bort med en fugtig klud.



Anvisninger

- Alle vaske-/pleje- og rensmidler skal doseres iht. producentens anvisninger.
- Ved manuel dosering af vaskemiddel må der ikke tilsættes ekstra vaskemiddel med den intelligente dosering (indstil den intelligente dosering til  - Fra). Derved forhindres overdosering og skumdannelse.
- Fortyndt tykflydende skylle- og formskyllemidler med vand, derved forhindres tilstopninger.

Dosering og tilsætning af vaskemiddel:

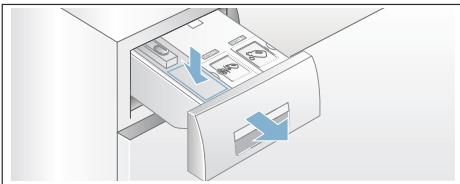
1. Træk sæbeskuffen ud.



2. Dosér i rum   i henhold til:
 - Tøjets tilsmudsningsgrad,
 - vandhårdhed (kan oplyses på vandværket),
 - vasketøjsmængde,
 - producentens angivelser.
3. Luk sæbeskuffen.



Indstillinger af maskinen

Følgende indstillinger kan ændres:

- Lydstyrken for taste- og advarselssignaler (f.eks. ved programslut) og/eller
- funktionen for automatisk slukning af maskinen kan aktiveres/deaktiveres, og/eller → *Side 8*

- advarselssignal om pleje af tromlen kan aktiveres/deaktiveres (afhængigt af model). Fra → *Side 16*

Indstillingsmodus skal altid aktiveres, inden indstillingerne kan ændres.

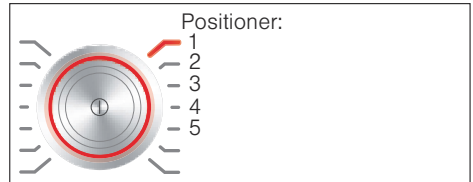

Aktivere indstillingsmodus

1. Tryk på tasten .
Maskinen er tændt, og programmet **Bomuld** vises på position 1.
2. Tryk på tasten **Temperatur**, og drej samtidig programvælgeren mod højre til position 2. Slip tasten. Indstillingsmodus er aktiveret, og i displayet vises den forindstillede lydstyrke for advarselssignalerne.

Nu kan indstillingerne ændres:

Ændre styrke af lydsignal

Med tasten **Færdig om +** eller **-** ændres følgende på programvælger-position:

- 2: Lydstyrke for advarselssignaler og/eller på
- 3: Lydstyrke for tastesignalerne.



0 = fra,
1 = svag,
2 = mellem,
3 = høj,
4 = meget høj

Afslut indstillingsmodus, eller:

Aktivere/deaktivere automatisk slukning af maskinen

Vælg funktionen Automatisk slukning TIL (ON) eller FRA (OFF) med tasten **Færdig om +** eller **-** på programvælgerposition 4.

Afslut indstillingsmodus, eller:

Aktivere/deaktivere advarselssignal om pleje af tromlen

afhængigt af model

Aktiverer advarselssignalet **Tromlerengøring** (ON) eller deaktiverer det (OFF) med tasten **Færdig om+** eller **-** med programvælgeren på position 5.

Afslutte indstillingsmodus

Tryk på tasten  for at afslutte funktionen og gemme indstillingerne.

Apparatet er slukket. De valgte indstillinger bliver aktiveret, næste gang maskinen tændes.

Sensorsystem

Mængdeautomatik

Mængdeautomatikken tilpasser vandforbrug og programvarighed optimalt i alle programmer afhængigt af tekstiltipe og mængden af vasketøj.

Balancekontrol-system

Det automatiske ubalance-kontrolsystem registrerer ubalance og sørger for jævn fordeling af tøjet ved

hjælp af gentagne centrifugeringsstarter.

Ved stærk ubalance reduceres hastigheden, eller centrifugeringen bliver af hensyn til sikkerheden helt udeladt.

Bemærk: Læg både små og store stykker tøj i tromlen. → *Side 25*, → *Side 38*

Aquasensor

afhængigt af model

Aquasensoren registrerer ugenomsigtigheden i skyllevandet under skylningen (uigenomsigtigheden forårsages af smuds og sæberester). Varigheden og antallet af skylninger fastlægges afhængigt af vandets uigenomsigtighed.



Rengøring og pleje



Advarsel Livsfare!

Ved kontakt med spændingsførende dele er der fare for elektrisk stød. Sluk for apparatet, og træk netstikket ud af kontakten.



Advarsel Fare for forgiftning!

Rengøringsmidler med indhold af opløsningsmidler, som f.eks. rensbenzin, kan danne giftige dampe. Anvend derfor ikke rengøringsmidler med indhold af opløsningsmidler.

Pas på!**Skader på apparatet**

Rengøringsmidler med indhold af opløsningsmidler, som f.eks. rensbenzin, kan beskadige overfladen på maskinens komponenter. Anvend derfor ikke rengøringsmidler med indhold af opløsningsmidler.

Sådan forebygges dannelse af biobelægninger og ubehagelig lugt:**Anvisninger**

- Sørg for god ventilation i det rum, hvor vaskemaskinen er opstillet.
- Lad luge og sæbeskuffe være åbne, når vaskemaskinen ikke er i brug.
- Brug af og til et program på **Bomuld 60 °C** og et vaskepulver til kogevaske.

Kabinet/betjeningspanel

- Tør kabinettet og betjeningspanelet af med en blød, fugtig klud.
- Fjern rester af vaskemiddel med det samme.
- Der må ikke rengøres med en vandstråle.

Vasketromle

Brug et klorfrit rengøringsmiddel, og anvend aldrig ståluld.

Udfør programmet **Tromlerengøring 90 °C** uden vasketøj til rengøring af tromlen, eller hvis der er opstået ubehagelig lugt i vaskemaskinen. Brug et vaskemiddel til kogevaske.

Afkalkning

Doseres vaskemidlet korrekt, er det ikke nødvendigt at afkalke vaskemaskinen. Skulle det alligevel være nødvendigt, følg da anvisningerne fra afkalkningsmidlets producent. Der kan købes egnede afkalkningsmidler på vores internetside eller hos

kundeservice. → Side 40

i-DOS-sæbeskuffe og kabinet**1. Tømning af doseringsbeholder:**

I den forreste del af doseringsbeholderne er der placeret tømningåbninger med aftagelige propper. For at tømme doseringsbeholderne skal sæbeskuffens håndtag først tages af som vist:

- a) Træk sæbeskuffen ud.

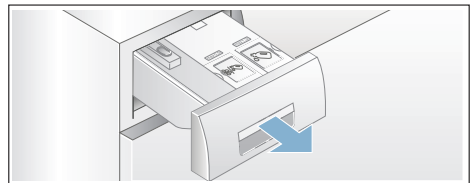

- b) Træk låselasken (A) på bagsiden af sæbeskuffens håndgreb (nederst i midten) lidt udad, og træk samtidig det frigjorte sæbeskuffehåndgreb (B) opad.

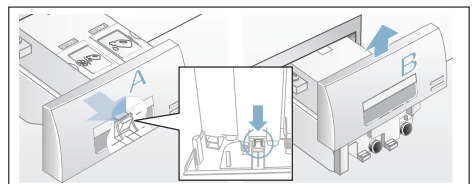

- c) Doseringsbeholderne tømmes ved forsigtigt at fjerne den pågældende prop og tappe indholdet af i en egnet beholder.

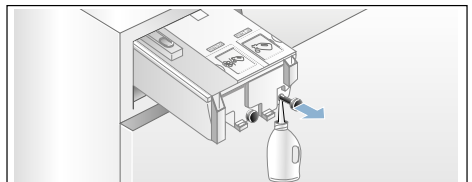

- d) Tryk proppen helt ind til anslaget igen.

2. Rengøring af doseringsbeholder/ sæbeskuffe:

Sæbeskuffen kan tages helt ud, så de tomte doseringsbeholdere kan rengøres.

- a) Doseringsbeholderne skal være tømt, inden sæbeskuffen tages ud.

Bemærk: Sæt først sæbeskuffens håndgreb på igen efter rengøringen.

- b) Træk skuffen ud.
c) Tryk på låselasken, og tag sæbeskuffen helt ud.

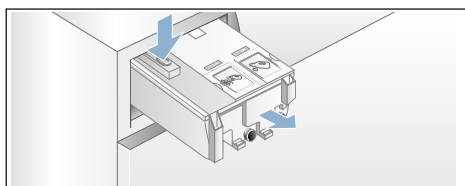

- d) Vær forsigtig, når sæbeskuffens låg tages af.

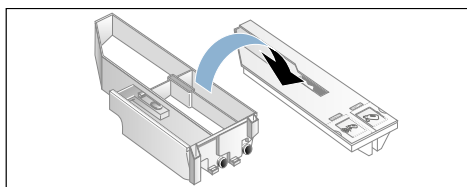

Pas på!

Sæbeskuffen kan blive beskadiget! Sæbeskuffen indeholder elektriske komponenter. Hvis de kommer i kontakt vand, kan de blive beskadiget.

- Rengør ikke låget i opvaskemaskinen, og dyp det ikke i vand.

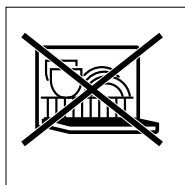

- Stikket bagest på sæbeskuffen skal beskyttes mod fugtighed, vaskemidler og rester af skyllemiddel. Rengør i givet fald de udvendige flader med en blød, fugtig klud. Det skal være helt tørt, inden det sættes på plads.

- e) Rengør skålen og låget med en blød, fugtig klud eller med håndbruseren. Rengør også de indvendige flader med en blød, fugtig klud.

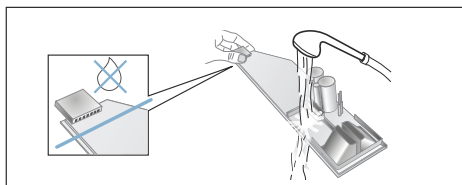

- f) Tør skålen og låget af, og sæt dem sammen igen.
g) Skyd sæbeskuffens håndgreb på oppefra, til det går i indgreb.
h) Rengør kabinettet til sæbeskuffen indvendigt.
i) Skyd sæbeskuffen helt ind på plads.

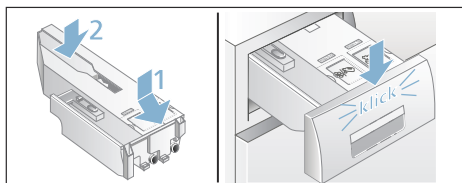

Afløbspumpe er tilstoppet, nødtømning

⚠ Advarsel

Fare for skoldning!

Vaskevandet bliver meget varmt, når der vaskes ved høje temperaturer. Berøring af det varme vaskevand kan medføre skoldning. Lad det varme vaskevand køle af.

1. Luk for vandhanen, så der ikke kan løbe yderligere vand ind i maskinen, som derefter skal aftappes via pumpen.
2. Sluk vaskemaskinen. Træk netstikket ud.
3. Luk serviceklappen op, og tag den af.

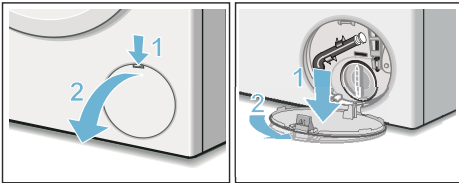

4. Tag aftapningsslangen ud af holderen. Træk proppen ud, og lad vandet løbe af i en egnet beholder. Tryk proppen på plads, og sæt slangen på plads i holderen.

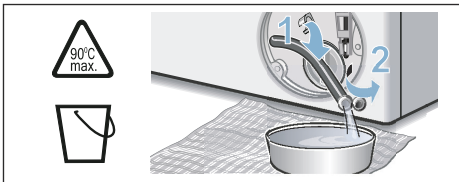

5. Skru forsigtigt pumpedækslet af - der kan løbe restvand ud. Rengør pumpehuset indvendig, pumpedækslets gevind og pumpehuset. Pumpens vingehjul skal kunne drejes. Sæt pumpedækslet på igen og skru det fast. Grebet skal stå lodret.

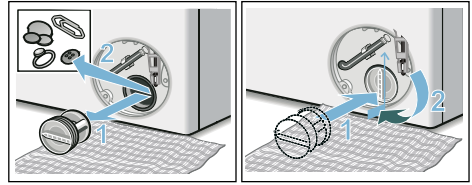

6. Sæt serviceklappen på plads, lad den gå i indgreb, og luk den.

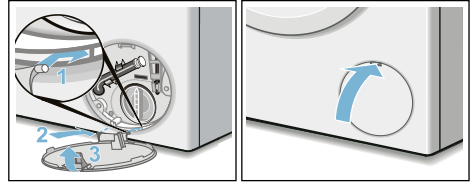

Bemærk: Gør følgende for at forhindre, at der løber ubenyttet vaskemiddel ud i afløbet ved næste vask: Hæld 1 liter vand i rum , og start programmet **Udpumpning**.

Afløbsslange er tilstoppet ved vandlås

1. Sluk for apparatet. Træk netstikket ud.
2. Skruk slangespændebåndet op. Træk forsigtigt afløbsslangen af, der kan løbe restvand ud.
3. Rens afløbsslangen og studsene på vandlåsen.

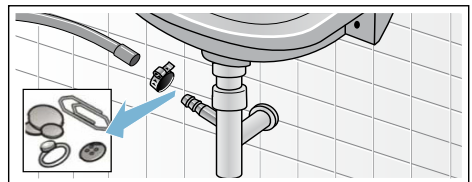



4. Sæt afløbsslangen på igen, og spænd den fast med spændebåndet.

da En fejl, hvad gør man?

Sien i vandtilløbet er tilstoppet

Først skal vandtrykket i tilløbsslangen fjernes:

1. Luk for vandhanen.
2. Vælg et program (bortset Skylning/Centrifugering/Udpumpning).
3. Tryk på tasten . Lad programmet køre i ca. 40 sekunder.
4. Tryk på tasten . Maskinen er slukket.
5. Træk netstikket ud.

Rens derefter siene:

1. Tag slangen af vandhanen.
Rengør sien med en lille børste.

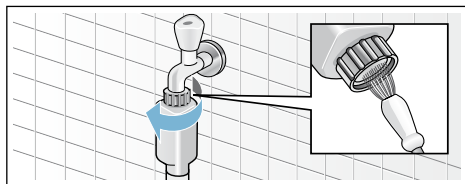

2. Rengør sien på bagsiden af maskinen ved modellerne Standard og Aqua-Secure:
Tag slangen bag på maskine af, tag sien ud med tang, og rengør den.

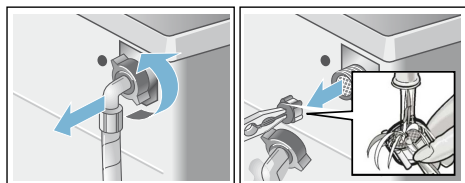

3. Tilslut slangen, og kontroller tætheden.

En fejl, hvad gør man?

Nødåbning

f.eks. ved strømsvigt

Programmet kører videre, så snart strømforsyningen er gendannet.

Hvis vasketøjet alligevel skal tages ud, åbnes lugen som beskrevet i det følgende:

Advarsel

Fare for skoldning!

Når der vaskes ved høje temperaturer, kan berøring af varmt vaskevand og vasketøj føre til forbrændinger. Lad det evt. køle af først.

Advarsel

Fare for tilskadekomst!

Hvis hånden stikkes ind i den roterende tromle, kan der ske tilskadekomst. Stik ikke hånden ind i den roterende tromle. Vent, til tromlen er holdt op med at dreje.

Pas på! Vandskade







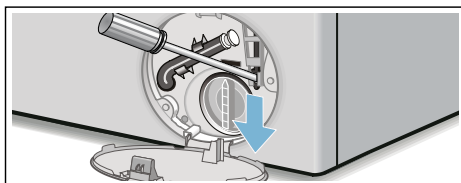

Udløbende vand kan føre til vandskader.

Luk ikke lugen op, hvis der ses vand bag glasset.







1. Sluk for apparatet. Træk netstikket ud.
2. Tøm vaskevandet ud. → Side 35
3. Træk døråbneren nedad med et værktøj, og slip den.
Herefter kan lugen åbnes.







Henvisninger i displayfeltet

Visning	Årsag/Afhjælpning
- P - og 	Lugen er ikke låst. Der kan lægges mere vasketøj i maskinen.
- P -	<ul style="list-style-type: none"> ■ Temperaturen er for høj. Vent, til temperaturen er faldet. ■ Vandstand for høj. Efterfyldning af vasketøj er ikke mulig. Luk i givet fald lugen med det samme. Tryk på tasten  for at fortsætte programmet.
 blinker	<ul style="list-style-type: none"> ■ Der evt. vasketøj i klemme. Luk lugen op igen, luk den, og tryk på tasten . ■ Tryk evt. lugen til, eller tag vasketøj ud, og tryk den til igen. ■ Sluk og tænd evt. for maskinen igen. Indstil programmet, og foretag individuelle indstillinger. Start programmet.
 blinker	Sæbeskuffen er ikke sat korrekt på plads. Skub skuffen korrekt ind.
 lyser	<ul style="list-style-type: none"> ■ Luk helt op for vandhanen. ■ Tilløbsslange har knæk/er i klemme. ■ Vandtryk for lavt. Rens sien. → <i>Side 36</i>
E:18	<ul style="list-style-type: none"> ■ Pumpe tilstoppet. Rens afløbspumpen. → <i>Side 35</i> ■ Afløbslange/afløbsrør tilstoppet. Rens afløbsslangen på vandlåsen. → <i>Side 35</i>
E:23	Vand i bundkar, apparatet utæt. Luk for vandhanen. Tilkald kundeservice! → <i>Side 40</i>
	Børnesikring aktiveret - deaktiver børnesikring. → <i>Side 26</i>
 lyser	Der er registreret for meget skum, der er aktiveret ekstra skylninger. Brug mindre vaskemiddel til samme tøjmenge ved næste vask.
Indikatorlampen for programmet Tromlerengøring* blinker. * afhængigt af model	<p>Udfør programmet på Tromlerengøring 90 °C eller et program på 60 °C for at rengøre tromle og vaskekar.</p> <p>Anvisninger</p> <ul style="list-style-type: none"> ■ Udfør programmet uden vasketøj. ■ Brug et vaskepulver til kogevask eller et vaskemiddel med blegemiddel. Brug kun halvdelen af den mængde vaskemiddel, som er anbefalet af producenten, for at undgå skumdannelse. Brug ikke et uld- eller finvaskemiddel. ■ Aktivere/deaktivere advarselssignaler → <i>Side 32</i>
Andre visninger	Sluk for maskinen, vent i 5 sekunder, og tænd den igen. Kontakt kundeservice, hvis indikatoren vises igen. → <i>Side 40</i>

En fejl, hvad gør man?

Fejl	Årsag/Afhjælpning
Der løber vand ud.	<ul style="list-style-type: none"> ■ Fastgør afløbsslangen korrekt/udskift den. ■ Spænd forskruningen på tilløbsslangen fast.
Ingen vandtilførsel. Vaskemidlet er ikke skyllet ind.	<ul style="list-style-type: none"> ■ Er der trykket på tasten ? ■ Er vandhanen lukket? ■ Er sien tilstoppet? Rens sien. → Side 36 ■ Er der knæk på tilløbsslangen, eller er den i klemme?
Doseringsbeholderen er tom, indikatorlampen for påfyldningsniveau blinker ikke.	<ul style="list-style-type: none"> ■ Er sæbeskuffens låg/stik snavset? Rengør sæbeskuffen. → Side 33 ■ Er sæbeskuffen sat korrekt på plads? → Side 28
Der er påfyldt et forkert vaske-/skyllemiddel i doseringsbeholderen.	<p>Doseringsbeholder:</p> <ol style="list-style-type: none"> 4. Tøm doseringsbeholderen, og rens den. → Side 33 5. Påfyld den igen. → Side 28
Vaske-/skyllemiddel i doseringsbeholderne er blevet for tykt.	Rengør doseringsbeholderne, og påfyld igen.
Lugen kan ikke åbnes.	<ul style="list-style-type: none"> ■ Sikkerhedsfunktionen er aktiv. Programafbrydelse? → Side 27 ■ Er der valgt  (skyllestop = uden slutcentrifugering)? → Side 27 ■ Lugen kan kun åbnes med nødåbning? → Side 36
Programmet starter ikke.	<ul style="list-style-type: none"> ■ Er der trykket på tasten  eller Færdig om-tid? ■ Er lugen lukket? ■  Er børnesikring aktiveret? Deaktiver børnesikring. ■  blinker. Sæbeskuffen er ikke sat korrekt på plads. Sæt sæbeskuffen korrekt på plads.
Tromlen rykker frem og tilbage/bevæger sig efter programstart.	Ingen fejl - ved programstart kan den interne motortest medføre, at tromlen kortvarigt rykker frem og tilbage.
Vaskevandet bliver ikke pumpet ud.	<ul style="list-style-type: none"> ■ Er der valgt  (skyllestop = uden slutcentrifugering)? → Side 27 ■ Rens pumpen. → Side 35 ■ Rens afløbsslange og/eller afløbsrør.
Der er ikke synligt vand i tromlen.	Ingen fejl – vandstanden er under det synlige område.
Centrifugeringsresultat er ikke tilfredsstillende. Vasketøj er vådt/for fugtigt.	<ul style="list-style-type: none"> ■ Ingen fejl – ubalance-kontrolsystemet har afbrudt for centrifugeringen, fordi vasketøjet er fordelt ujævnt. Læg både små og store stykker vasketøj i tromlen. ■ Er der valgt Antikrøl (afhængigt af model)? → Side 24 ■ Er den valgte centrifugeringshastighed for lav?
Flere startforsøg på centrifugering.	Ingen fejl – ubalance-kontrolsystemet udligner uligevægt.

Fejl	Årsag/Athjælpning
Programmet varer længere end normalt.	<ul style="list-style-type: none"> ■ Ingen fejl – ubalance-kontrolsystemet udligner uligevægt ved at fordele tøjet flere gange. ■ Ingen fejl – skumkontrolsystemet er aktiveret – der aktiveres en ekstra skylning.
Programvarigheden ændrer sig under vaskecyklussen.	Ingen fejl – programforløbet optimeres i forhold til den pågældende vaskeproces. Det kan medføre, at programmets varighed ændres i displayet.
Der er restvand i rum  til skyllemidler.	■ Ingen fejl – det har ingen indflydelse på skyllemidlernes virkning.
Der er en ubehagelig lugt i vaskemaskinen.	<p>Udfør programmet Tromlerengøring eller Bomuld 90 °C uden vasketøj. Brug et vaskepulver til kogevaske eller et vaskemiddel med blegemiddel.</p> <p>Bemærk: Brug kun halvdelen af den mængde vaskemiddel, som er anbefalet af producenten, for at undgå skumdannelse. Brug ikke et uld- eller finvaskemiddel.</p>
I displayet lyser symbolet  . Der kommer evt. skum ud af sæbeskuffen.	<p>Er det brugt for meget vaskemiddel?</p> <p>Hæld en spiseskefuld skyllemiddel blandet med en 1/2 liter vand i rum  (ikke ved outdoor- og sportswear-tekstiler og tekstiler med dunfyld!).</p> <p>Brug mindre vaskemiddel ved næste vask.</p>
Gentagne gange kraftig skumdannelse.	<ul style="list-style-type: none"> ■ Kontroller basisdoseringsindstilling og doseringsmængde. ■ Brug evt. et andet flydende vaskemiddel.
Der drypper vaske-/skyllemiddel ned fra manchetten, som samler sig på lugen eller i manchettens fold.	Der er fyldt for meget vaske-/skyllemiddel i doseringsbeholderne. Vær opmærksom på markeringen max i doseringsbeholderne.
Kraftig støj, vibrationer og maskinen "vandr" under centrifugering.	<ul style="list-style-type: none"> ■ Er maskinen indjusteret til vandret? Indjuster maskinen. → <i>Side 47</i> ■ Er maskinens fødder gjort fast? Fastgør maskinens fødder. → <i>Side 47</i> ■ Er transportsikringerne fjernet? Fjern transportsikringerne. → <i>Side 44</i>
Display/indikatorlamper fungerer ikke under driften.	<ul style="list-style-type: none"> ■ Strømafbrydelse? ■ Er sikringen blevet aktiveret? Slå sikringen til/udskift den. ■ Tilkald kundeservice, hvis fejlen opstår flere gange.
Der er rester af vaskemiddel på tøjet.	<ul style="list-style-type: none"> ■ Nogle fosfatfrie vaskemidler indeholder vandopløselige rester. ■ Vælg Skyl, eller børst tøjet efter vask.
I pause-tilstand vises - P - i displayet.	<ul style="list-style-type: none"> ■ Vandstand for høj. Efterfyldning af vasketøj er ikke mulig. Luk i givet fald lugen med det samme. ■ Tryk på tasten  for at fortsætte programmet.
I pause-tilstand vises - P - og  i displayet.	Lugen er ikke låst. Der kan lægges mere vasketøj i maskinen.
Hvis fejlen ikke selv kan afhjælpes (efter sluk/tænd), eller hvis vaskemaskinen skal repareres:	<ul style="list-style-type: none"> ■ Sluk for maskinen, og træk stikket ud af stikkontakten. ■ Luk for vandhanen, og kontakt kundeservice.



Kundeservice

Kontakt kundeservice, hvis fejlen ikke kan afhjælpes på egen hånd. → Omslagsside

Vi finder altid en passende løsning, også for at undgå unødvendige teknikerbesøg.

Oplys vaskemaskinens modelnummer (E-Nr.) og fabrikationsnummer (FD) ved henvendelse til kundeservice.

E-Nr. _____	FD _____
-------------	----------

E-nr. Modelnummer
FD Fabrikationsnummer

* Afhængigt af model findes disse oplysninger følgende steder:

På lugens inderside* / indvendig i serviceklappen* eller på bagsiden af apparatet.

Stol på producentens kompetence.

Kontakt os. Således sikres det, at reparationer udføres af uddannede serviceteknikere, som anvender originale reservedele.



Forbrugsværdier

Energi- og vandforbrug, programvarighed og restfugtighed for hovedvaskeprogrammer

(omtrentlige angivelser)

Program	Mængde	Energiforbrug*	Vandforbrug*	Programvarighed*
Bomuld 20 °C	8 kg	0,25 kWh	87 l	2 ¾ h
Bomuld 40 °C	8 kg	1,03 kWh	87 l	3 h
Bomuld 60 °C	8 kg	0,96 kWh	87 l	2 ¾ h
Bomuld 90 °C	8 kg	2,20 kWh	97 l	2 ¾ h
Strygelet 40 °C	4 kg	0,70 kWh	61 l	2 h
Mix 40 °C	4 kg	0,60 kWh	45 l	1 ¼ h
Finvask / Silke 30 °C	2 kg	0,19 kWh	37 l	¾ h
Uldvask 30 °C	2 kg	0,19 kWh	40 l	¾ h

Program	Omtrentlige angivelser af restfugtighed**			
	WAW32... maks. 1600 omdr./min.	WAW28... maks. 1400 omdr./min.	WAW24... maks. 1200 omdr./min.	WAW20... maks. 1000 omdr./min.
Bomuld	44 %	48 %	53 %	62 %
Strygelet	40 %	40 %	40 %	40 %
Finvask / Silke	30 %	30 %	30 %	30 %
Uldvask	45 %	45 %	45 %	45 %

* Afvigelse af forbrugsværdierne alt efter vandtryk, -hårdhed, -tilløbstemperatur, rumtemperatur, vasketøjstype og -mængde, anvendt vaskemiddel, svingninger i netspændingen og valgte ekstra funktioner.

** Restfugtighed er angivet på basis af den programafhængige begrænsning af maksimal centrifugeringshastighed og maksimal tøjmenge.

Mest effektive programmer til bomuldstekstiler

Følgende programmer (standard-programmer), som er markeret med , er egnet til vask af almindeligt snavsede bomuldstekstiler og er de mest effektive mht. det kombinerede energi- og vandforbrug.

Standardprogrammer for bomuld iht. EU-direktiv nr. 1015/2010		
Program + temperatur + tast	Mængde	Omtrentlig programvarighed
 Bomuld +  + 	8 kg	3 ½ h
 Bomuld +  + 	4 kg	3 ½ h
 Bomuld +  + 	4 kg	3 ½ h

Programindstilling til prøvning og energimærkning i henhold til direktiv 2010/30/EU med koldt vand (15 °C).
Angivelsen af programtemperaturen orienterer sig efter temperaturen, der fremgår af plejemærket i tekstilerne. Den faktiske vasketemperatur kan af energisparegrunde afvige fra den angivne programtemperatur.

Tekniske data

Mål:

850 x 600 x 590 mm

(højde x bredde x dybde)

Vægt:

70 - 85 kg (afhængigt af model)

Nettilslutning:

Netspænding 220-240 V, 50 Hz

Nominel strøm 10 A

Nominel effekt 2300 W

Vandtryk:

100 - 1000 kPa (1 - 10 bar)

Effektforbrug i slukket tilstand:

0,12 W

Effektforbrug i standby-tilstand (ikke-slukket tilstand):

0,43 W



Opstilling og tilslutning

Leveringsomfang

Bemærk: Kontroller maskinen for transportskader. Maskinen må ikke tages i brug, hvis den er beskadiget. Kontakt forhandleren, hvor maskinen er købt, eller vores kundeservice i tilfælde af reklamationer. → Side 40

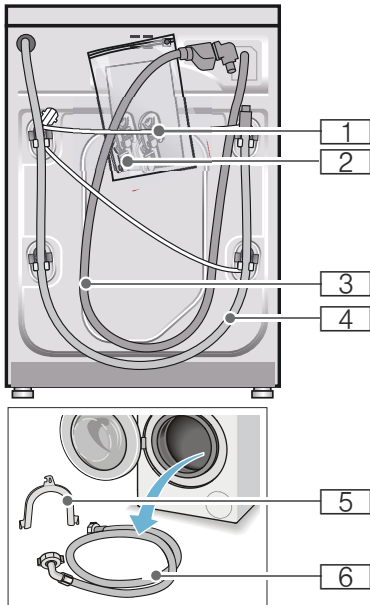

- 1 Netledning
- 2 Pose:

- Brugs- og opstillingsvejledning
- Liste over kundeservicesteder*
- Garanti*
- Kapper til afdækning af åbningerne, når transportsikringerne er fjernet
- Adapter med tætningskrive fra 21 mm = 1/2" til 26,4 mm = 3/4" *

- 3 Vandtilløbsslange ved model med Aquastop
 - 4 Afløbsslange
 - 5 Rørbøjning til fastgørelse af afløbsslangen*
 - 6 Vandtilløbsslange ved model Standard/Aqua-Secure
- * afhængig af model

Ved tilslutning til en vandlås er det **derudover** nødvendigt med et slangespændebånd \varnothing 24 - 40 mm (specialforretning).

Nyttigt værktøj

- Vaterpas til indjustering
- Skruenøgler:
 - SW13 til løsning af transportsikringerne og
 - SW17 til justering af maskinens fødder

Sikkerhedsanvisninger



Advarsel

Fare for tilskadekomst!

- Vaskemaskinen er meget tung. Vær forsigtig, når vaskemaskinen løftes/transporteres.
- Hvis vaskemaskinen løftes i fremspringende dele (f.eks. lugen), kan delene brække af og medføre tilskadekomst. Løft ikke vaskemaskinen i fremspringende dele.
- Forkert førte slanger og netledninger medfører fare for snubling og tilskadekomst. Slangere og ledninger skal føres, så der ikke er fare for snubling.

Pas på!

Beskadigelse af vaskemaskinen

Hvis vandet i slangerne fryser, kan de knække/springe. Vaskemaskinen må ikke opstilles på et sted, hvor der er fare for frost eller i det fri.

Pas på! Vandskader

Tilslutningerne for vandtilløbslange og afløbsslangen står under et højt tryk. Det er meget vigtigt, at anvisningerne i dette kapitel overholdes - derved undgås lækager eller vandskader.

Anvisninger

- Ud over de her anførte anvisninger kan der være særlige forskrifter fra det pågældende vandværk og elektricitetsselskab, som skal overholdes.
- Lad i tvivlstilfælde en fagmand foretage tilslutningen.

Opstillingsfladen

Bemærk: Det er vigtigt, at maskinen står stabilt, så den ikke vandrer!

- Opstillingsstedet skal være plant og stabilt.
- Bløde gulve/gulvbelægninger er uegnede.

Opstilling på en sokkel eller et gulv, som er lagt på træbjælker

Pas på! Beskadigelse af vaskemaskinen

Vaskemaskinen kan vandre under centrifugeringen og vippe/falde ned fra soklen.

Fastgør altid maskinens fødder med monteringsbeslag.
Bestill.-nr. WMZ 2200, WX 9756, CZ 110600, Z 7080X0

Bemærk: Opstilling på et gulv på træbjælker:

- Så vidt muligt i et hjørne.
- På en vandbestandig træplade (min. 30 mm tyk), hvortil maskinfødderne er fastgjort.

Opstilling på repos med skuffe

Repos, bestill.nr.: WMZ 20490, WZ 20490, WZ 20510, WZ 20520

Indbygning af maskinen i et køkkenelement

Advarsel **Livsfare!**

Ved kontakt med spændingsførende dele er der fare for elektrisk stød.

Fjern aldrig maskinens afdækningsplade.

Anvisninger

- Der kræves en niche med en bredde på 60 cm.
- Vaskemaskinen må kun opstilles under en gennemgående bordplade, som er fast forbundet med skabene ved siden af.

Fjerne transportsikringerne

Pas på! Beskadigelse af vaskemaskinen

- Maskinen skal være sikret med transportsikringer under transport. Hvis transportsikringer ikke fjernes, kan de f.eks. beskadige tromlen, når vaskemaskinen startes. Fjern altid alle 4 transportsikringer, inden maskinen tages i brug første gang. Opbevar transportsikringerne.
- For at undgå transportskader skal transportsikringen altid monteres igen, inden vaskemaskinen på et senere tidspunkt bliver transporteret.

Bemærk: Opbevar skruer og muffer.

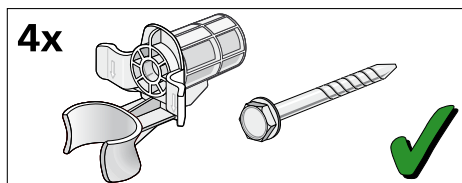

1. Tag slangerne ud af holderne.

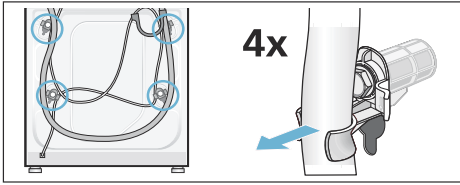

2. Skru alle 4 transportsikringskrue ud, og fjern dem. Fjern mufferne. Tag netledningen ud af holderne.

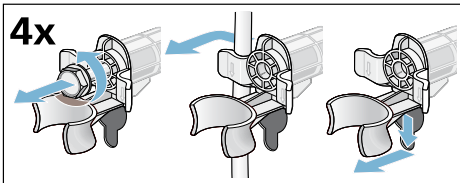

3. Sæt afdækningerne i. Lås afdækningerne fast ved at trykke på låsekroge, til de går i indgreb.

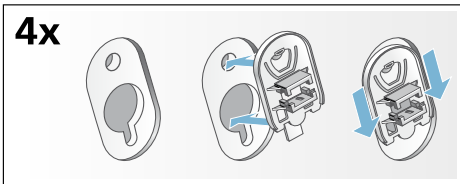

Slange- og ledningslængder

- Tilslutning i venstre side

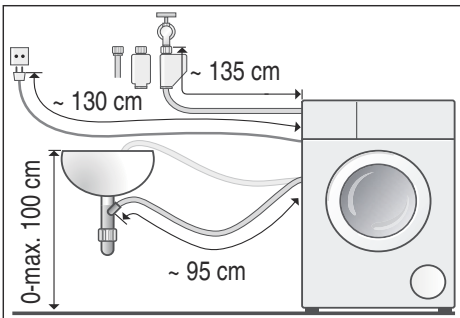

- Tilslutning i højre side

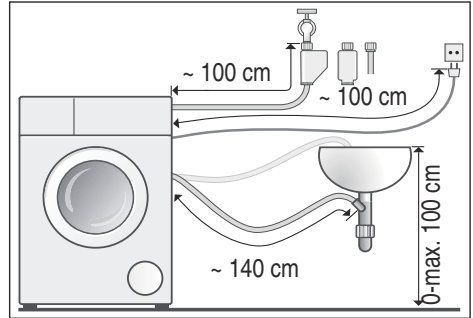

Tip: Fås hos forhandleren/kundeservice:

- Forlængerstykke til Aquastop- hhv. koldtands-tilløbsslange (ca. 2,50 m). Bestill.-nr. WM Z2380, WZ 10130, CZ 11350, Z 7070X0
- Længere tilløbsslange (ca. 2,20 m) til model Standard. Komponent-nr. til kundeservice: 00353925

Vandtilførsel

⚠ Advarsel
Livsfare!

Ved kontakt med spændingsførende dele er der fare for elektrisk stød. Aquastop-sikkerhedsventilen må ikke dykkes ned i vand (indeholder en elektrisk ventil).

Anvisninger

- Vaskemaskinen må kun anvendes med koldt ledningsvand.
- Maskinen må aldrig tilsluttes til blødbatteriet på en trykløs vandvarmer.
- Brug kun den leverede tilløbsslange eller en tilløbsslange, der er købt i en autoriseret faghandel. Der må ikke anvendes brugte tilløbsslanger.
- Vandtilløbsslangen må ikke knækkes eller komme i klemme.

da Opstilling og tilslutning

- Vandtilløbsslangen må ikke forandres (afkortes eller skæres over), ellers kan dens styrke ikke mere garanteres.
- Spænd kun slangeforskrutningerne til med hånden. Hvis forskruingerne spændes for fast til med et værktøj (tang), kan gevindene tage skade.
- Ved tilslutning på en 21 mm = 1/2" vandhane skal der først monteres en adapter* med tætningskive på 21 mm = 1/2" til 26,4 mm = 3/4".
* med i leveringen afhængigt af model

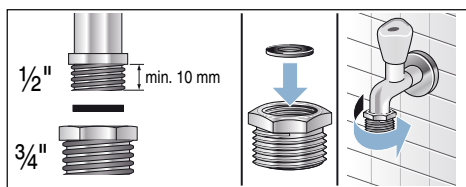

Optimalt vandtryk i vandforsyningsnetet:

minimum 100 kPa (1 bar)

maksimum 1000 kPa (10 bar)

Når vandhanen er åben, skal vandflowet være mindst 8 l/min.

Hvis vandtrykket er højere, skal der monteres en trykreduktionsventil.

Tilslutning

Tilslut vandtilløbsslangen på vandhanen (26,4 mm = 3/4") og på maskinen (ikke ved modeller med Aquastop, fast installeret slange):

- Model: **Standard**

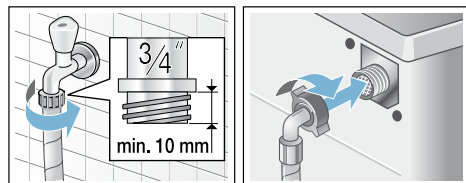

- Model: **Aqua-Secure**

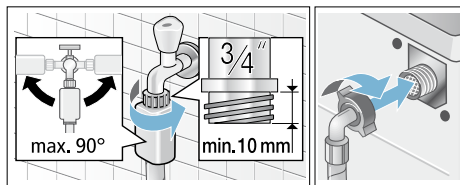

- Model: **Aquastop**

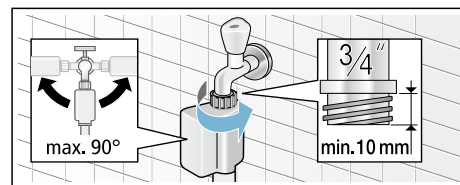

Bemærk: Luk forsigtigt vandhanen op, og kontroller samtidig, om tilslutningsstederne er tætte. Skruforbindelse står under vandledningstryk.

Vandtilførsel

Advarsel

Fare for skoldning!

Når der vaskes ved høje temperaturer, kan en berøring af varmt vaskevand (f.eks. når varmt vaskevand pumpes ud i en håndvask) føre til forbrændinger. Stik ikke hænderne i det varme vaskevand.

Pas på! Vandskade

Hvis afløbsslangen glider ud af håndvasken eller ud af tilslutningsstedet på grund af det høje vandtryk under udpumpningen, kan det udstrømmende vand føre til vandskader. Fastgør afløbsslangen, så den ikke kan glide ud.

Pas på!**Skader på vaskemaskinen/tekstiler**

Hvis afløbsslangens ende er neddykket i det udpumpede vand, kan vandet blive suget tilbage i maskinen og beskadige både den og tøjet.

Kontroller, at:

- Proppen ikke lukker afløbet i vasken.
- Afløbsslangens ende ikke er neddykket i det udpumpede vand.
- Om vandet løber hurtigt nok ud.

Bemærk: Afløbsslangen må hverken knækkes eller strækkes.

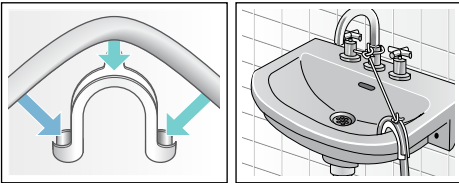
Tilslutning**■ Afløb i en håndvask****■ Afløb i en vandlås**

Tilslutningsstedet skal sikres med et spændebånd, Ø 24-40 mm (fås i en faghandel).

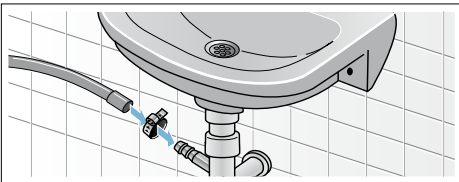
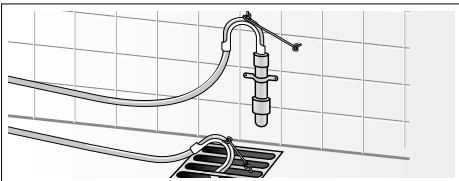
**■ Afløb i et kunststofrør med gummimuffe eller et gulv afløb****Indjustering**

Indjuster maskinen ved hjælp af et vaterpas.

Årsagen til støj, vibrationer og „vandring“ kan være ukorrekt indjustering!

1. Kontramøtrikkerne løsnes med en skruenøgle SW17 ved at dreje dem i retning med uret.
2. Kontroller med et vaterpas, at maskinen står vandret, og korriger om nødvendigt. Højden ændres, når der drejes på maskinens fødder. Alle fire maskinfødder skal stå fast på gulvet.
3. Spænd kontramøtrikkerne på alle maskinens fire fødder fast til mod kabinettet med en skruenøgle SW17. Hold maskinens fod fast, så højden ikke ændres.

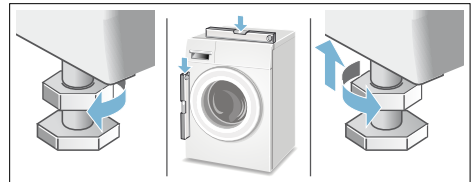
**Elektrisk tilslutning****⚠ Advarsel
Livsfare!**

Ved kontakt med spændingsførende dele er der fare for elektrisk stød.

- Rør ikke ved netstikket med våde hænder.
- Træk altid kun i selve netstikket og ikke i ledningen, fordi den kan blive beskadiget af dette.
- Træk aldrig netstikket ud, mens maskinen er i drift.

Overhold følgende anvisninger, og kontroller at:

Anvisninger

- Netspændingen og spændingsangivelsen på vaskemaskinen (typeskiltet) stemmer overens. Tilslutningsværdi og den krævede sikring er angivet typeskiltet.
- Vaskemaskinen må kun sluttes til vekselstrøm via en forskriftsmæssigt installeret og afsikret stikkontakt.
- Netstik og stikkontakt passer sammen.
- Ledningstværsnittet er stort nok.
- Jordingsystemet er installeret efter forskrifterne.
- Netledningen må om nødvendigt kun udskiftes af en autoriseret elektriker. Der kan købes netledninger som reservedel hos kundeservice.
- Der må ikke bruges dobbeltstik, fordelingsstik og forlængerledninger.
- Hvis der anvendes HFI-anlæg, må der kun bruges en type med dette mærke . Kun dette symbol er garanti for opfyldelse af gældende forskrifter.
- Der skal altid være fri adgang til netstikket.
- Netledningen må ikke have knæk, være i klemme, forandres eller skæres over.
- Netledningen må ikke komme i berøring med varmekilder.



Inden den 1. vask

Vaskemaskinen er blevet omhyggeligt kontrolleret, inden den forlod fabrikken. For at fjerne eventuelle rester af kontrolvand skal den første vask gennemføres **uden** vasketøj.





Anvisninger

- Vaskemaskinen **skal** være **opstillet** og **tilsluttet** korrekt. Fra → *Side 43*
- Vaskemaskinen må aldrig tages i brug, hvis den er beskadiget. Kontakt kundeservice.

Forberedende arbejde:

1. Kontroller maskinen.
2. Påfyld doseringsbeholdere  og   → *Side 28*
3. Fjern beskyttelsesfolien fra betjeningspanelet.
4. Sæt netstikket i stikkontakten.
5. Luk op for vandhanen.

Udfør programmet uden vasketøj:

1. Tænd vaskemaskinen.
2. Luk lugen (læg ikke vasketøj i maskinen!).
3. Indstil programmet **Tromlerengøring 90 °C**.
4. Luk sæbeskuffen op.
5. Hæld ca. 1 liter vand i rum  .
6. Fyld et vaskemiddel til kogevask i rum  .

Bemærk: Brug kun halvdelen af den mængde vaskemiddel, som er anbefalet af producenten, for at undgå skumdannelse. Brug ikke et uld- eller finvaskemiddel.

7. Luk sæbeskuffen.
8. Tryk på tasten .
9. Sluk for maskinen, når programmet er færdigt.

Vaskemaskinen er nu klar til drift.

Transport

f.eks. ved flytning

Pas på!

Fare for beskadigelse af maskinen pga. udløbende vaske-/skyllemiddel fra doseringsbeholderne!

Udløbende vaskemiddel/skyllemiddel kan forringe maskinens funktion, f.eks. kan elektronikken blive beskadiget. Tøm doseringsbeholderne, før maskinen transporteres.

Forberedende arbejde:

1. Luk for vandhanen.
2. Reducer vandtrykket i tilløbsslangen: → Side 36; Rengøring og vedligeholdelse - si i vandtilløb tilstoppet
3. Afbryd vaskemaskinens forbindelse til strømnettet.
4. Tap resten af vaskevandet af: → Side 35. Rengøring og vedligeholdelse - Pumpe tilstoppet, nødtømning
5. Afmonter slangerne.
6. Tøm doseringsbeholderne. → Side 33

Montage af transportsikringer:

1. Tag afdækningerne af, og opbevar dem. Brug evt. en skruetrækker.

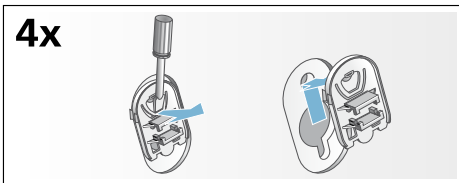

2. Sæt alle 4 muffer i. Klem netledningen fast i holderne. Sæt skruerne i, og spænd dem til.

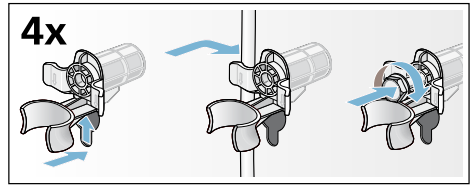

Før maskinen tages i brug igen:

Anvisninger

- Fjern **ubetinget** transportsikringerne!
- Gør følgende for at forhindre, at der løber ubenyttet vaskemiddel ud i afløbet ved næste vask: Hæld 1 liter vand i rum  , og vælg og start programmet **Udpumpning**.

Aquastop-garanti

kun for maskiner med Aqua-Stop

Udover de garantikrav, der kan stilles overfor sælger og som er indeholdt i købekontrakten, og udover vores normale produktgaranti, yder vi en garanti på følgende betingelser:

1. Hvis der skulle opstå en vandskade på grund af en fejl på vores Aqua-Stop-system, yder vi erstatning for skader til private brugere.
2. Denne garanti gælder i hele maskinens levetid.
3. En forudsætning for en garantiydelse er, at maskinen med Aqua-Stop er opstillet og tilsluttet fagligt korrekt i henhold til vores vejledning, samt en fagligt korrekt Aqua-Stop forlængelse (originalt tilbehør). Vores garantien omfatter ikke defekte vandledninger eller armaturer frem til Aqua-Stop-tilslutningen på vandhanen.
4. Det er principielt ikke nødvendigt at holde maskiner med Aqua-Stop under opsigt under driften hhv. at lukke for vandhanen efter endt brug. Vandhanen skal dog lukkes ved fravær i længere tid, f.eks. ved ferier af flere ugers varighed.



Rådgivning og bestilling af reparation i tilfælde af fejl

DK 44 89 89 85

Der findes kontaktdata for alle lande i den vedlagte kundeservice-liste.

Robert Bosch, Hausgeräte GmbH
Carl-Wery-Straße 34
81739 München
DEUTSCHLAND



9001006470 (9406)