

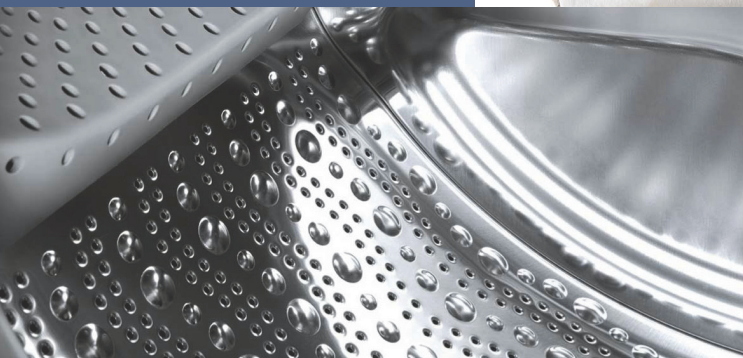

Register your new Bosch now:
www.bosch-home.com/welcome



Pralni stroj
WAW24460EU



BOSCH

sl Navodila za uporabo in namestitve

Vaš nov pralni stroj

Odločili ste se za pralni stroj znamke Bosch.

Prosimo, vzemite si nekaj minut za branje teh navodil in spoznajte prednosti svojega pralnega stroja.

Da zadostimo visokim težnjam po čim boljši kakovosti znamke Bosch, pri vsakem stroju, preden zapusti tovarno, temeljito preverimo, ali sta njegovo stanje in delovanje brezhibna.

Nadaljnje informacije in izbor naših izdelkov, dodatne opreme in nadomestnih delov najdete na naši spletni strani www.bosch-home.com ali pa se obrnite na našo servisno službo.

Če navodila za namestitev in uporabo opisujejo več različic stroja, so razlike med njimi na ustreznih mestih tudi označene.



Pralni stroj namestite šele potem, ko ste prebrali ta Navodila za namestitev in uporabo!

Pravila za prikaze

⚠ Opozorilo!

Ta kombinacija simbola in opozorila nakazuje morebitno nevarno situacijo. Neupoštevanje tega opozorila lahko privede do smrti ali poškodb.

Pozor!

To opozorilo nakazuje morebitno nevarno situacijo. Neupoštevanje lahko privede do materialne škode ali onesnaženja okolja.

Opomba / nasvet

Opombe za optimalno rabo aparata / uporabne informacije.

1. 2. 3. / a) b) c)







Postopki so ponazorjeni s številkami ali črkami.

■ / -

Naštevavanja so ponazorjena s kvadratom ali alinejo.

Kazalo

 Uporaba v skladu z namembnostjo	4	 Dodatne programske nastavitve	19
 Varnostni napotki	5	EcoPerfect 	19
Varnost ob električni napetosti	5	SpeedPerfect 	19
Nevarnosti poškodb	5	Zaščita pred mečkanjem	19
Varnost za otroke	6	Voda plus	19
 Varovanje okolja	7	 Upravljanje stroja	20
Embalaza/odslužen stroj	7	Priprava pralnega stroja	20
Navodila za varčevanje	7	Vklop stroja/izbira programa	20
 Na kratko o najvažnejšem	8	Nalaganje perila v boben	20
 Spoznajte svoj stroj	9	Polnjenje in doziranje pralnega in negovalnega sredstva	21
Pralni stroj	9	Sprememba prednastavitev programa	22
Upravljalni pult	10	Izbira dodatnih programskih nastavitev	22
Prikazovalno polje	11	Zagon programa	22
 perilo	12	Varovalo za otroke	22
Priprava perila	12	Dodatno nalaganje perila	23
Razvrščanje perila	12	Sprememba programa	23
 Pralno sredstvo	13	Prekinitve programa	23
Pravilna izbira pralnega sredstva	13	Konec programa pri zaustavitvi izpiranja	23
Privarčevanje energije in pralnega sredstva	13	Konec programa	23
 Pregled programov	14	Odstranjevanje perila/izključitev stroja	24
Programi na izbirnem stikalu programov	14	 Nastavitve stroja	24
Škrobljenje	18	Aktiviranje nastavitvenega načina	24
Barvanje/Razbarvanje	18	Sprememba glasnosti zvočnega signala	25
Namakanje	18	Vklop/izklop samodejnega izklopa stroja	25
 Prednastavitve programa	18	Končanje nastavitvenega načina	25
Temperatura	18	 Senzorika	25
Število vrtljajev ožemanja	18	Količinska avtomatika	25
Končano čez	19	Sistem za nadzor neuravnoteženosti	25
		Aquasensor	25

	Čiščenje in vzdrževanje	26
	Ohišje stroja/upravljalni pult	26
	Pralni boben	26
	Odstranjevanje vodnega kamna	26
	Predal za pralno sredstvo in njegovo ohišje	27
	Črpalka za pralno raztopino je zamašena, odmaševanje v sili	27
	Odtočna cev na sifonu je zamašena	28
	Sito v dovodu vode je zamašeno.	28
	Kaj storiti ob motnjah?	29
	Sprostitev v sili.	29
	Opombe v prikazovalnem polju	30
	Kaj storiti ob motnjah?	31
	Servisna služba	33
	Vrednosti porabe	34
	Poraba električne energije in vode, trajanje programa in preostala vlaga za glavne programe	34
	Preizkusni programi učinkovanja za bombažne tkanine	35
	Tehnični podatki	35
	Namestitev in priključitev	36
	Obseg dostave	36
	Varnostni napotki	37
	Površina za namestitev	37
	Namestitev stroja na podstavek ali leseni brunasti površini	37
	Postavitve na podest s predalom	37
	Podgradnja/vgradnja v kuhinjsko nišo	38
	Odstranjevanje transportnih varoval	38
	Dolžine cevi in kablov	39
	Dotok vode	40
	Odvod vode	41
	Izravnava	42
	Električni priključek	42
	Pred prvim pranjem	43
	Transport	43

Uporaba v skladu z namembnostjo

- Izključno za uporabo v zasebnem gospodinjstvu in v domačem okolju.
- Pralni stroj je primeren za pranje tkanin za strojno pranje kakor tudi volne za ročno pranje v pralnem lugu.
- Za delovanje s hladno pitno vodo in s trgovsko običajnimi pralnimi in negovalnimi sredstvi, ki so namenjena za pralne stroje.
- Pri doziranju vseh pralnih, negovanih, pomožnih in čistilnih sredstev se brezpogojno držite priporočil proizvajalcev teh sredstev.
- Pralni stroj smejo upravljati otroci od 8 leta starosti, osebe z zmanjšano fizično, senzorično ali duhovno zmožnostjo ali osebe z manjšimi izkušnjami ali znanjem, **če jih nadzoruje** ali jih je **poučila** odgovorna oseba.
- Otroci ne smejo opravljati nobenih čistilnih in vzdrževalnih del brez nadzora odraslih.
- Poskrbite, da se domače živali stroju ne približujejo.

Preberite Navodila za uporabo in namestitev in vse druge informacije, ki so stroju priložene in se ravnajte po njih. Dokumentacijo obdržite in shranite za kasnejšo uporabo.

Varnostni napotki

Varnost ob električni napetosti

Opozorilo **Življenjska nevarnost!**

Pri dotiku delov, ki so pod napetostjo, obstaja nevarnost električnega udara.

- Priključnega vtiča nikdar ne prijemajte z mokrimi rokami.
- Omrežni kabel izvlecite vedno pri vtiču in nikdar za kabel, saj se lahko tako poškoduje.

Nevarnosti poškodb

Opozorilo **Nevarnost poškodb!**

- Ob privzdigovanju stroja z oprijemanjem na izstopajočih delih (npr. vrata) se lahko ti deli odlomijo in povzročijo nastanek poškodb.
Pralnega stroja ne vzdigujte na izstopajočih delih.
- Pri povzpenjanju na pralni stroj se lahko zgodi, da se delovna plošča zlomi in lahko pride do poškodb.
Ne povzpenjajte se na pralni stroj.
- Pri sedenju na odprtih vratih ali pa opiranju ob njih se lahko pralni stroj prevrne in povzroči poškodbe.
Ne opirajte se ob odprta vrata.

- Pri seganju v vrteči se pralni boben si lahko poškodujete roke.
Ne segajte v vrteči se pralni boben.
Počakajte toliko časa, da se boben neha vrteti.

Opozorilo **Nevarnost opeklin!**

Pri pranju z visokimi temperaturami lahko pri dotiku z vročim pralnim lugom, npr. pri črpanju vročega pralnega luga v umivalnik, pride do nastanka opeklin.
Ne dotikajte se vročega pralnega luga.

Varnost za otroke

Opozorilo **Življenjska nevarnost!**

Otroci se lahko pri igranju v bližini pralnega stroja znajdejo v življenjsko nevarnih položajih ali pa se poškodujejo.

- Otrok ne pustite v bližino pralnega stroja brez nadzora!
- Ne pustite otrok, da se igrajo s pralnim strojem!

Opozorilo **Življenjska nevarnost!**

Otroci se lahko zaprejo v napravo in zaidejo v smrtno nevarnost.

Pri odsluženih napravah:

- Izvlecite priključni vtič.
- Kabelski priključek prerežite in skupaj z vtičem odstranite.
- Uničite zapirni mehanizem vrat.

Opozorilo **Nevarnost zadužitve!**

Pri igri se otroci lahko zavijejo v embalažo/folijo in embalažne dele ali pa si jih potegnejo prek glave in se tako zadušijo.

Otrokom preprečite dostop do embalaže, folije in embalažnih delov.

Opozorilo **Nevarnost zastrupitve!**

Sredstva za pranje in nego lahko pri zaužitju vodijo do zastrupitve.

Pralna sredstva in sredstva za nego shranjujte nedosegljiva otrokom.

Opozorilo **Draženje oči/kože!**

Sredstva za pranje in nego lahko ob dotiku povzročijo draženje oči in kože.

Pralna sredstva in sredstva za nego shranjujte nedosegljiva otrokom.

Opozorilo **Nevarnost poškodb!**

Pri pranju z visokimi temperaturami se steklo vrat zelo segreje.

Preprečite otrokom, da bi se lahko dotikali vročega stekla vrat.



Varovanje okolja

Embalaza/odslužen stroj



Ovojnino reciklirajte primerno in prijazno okolju.









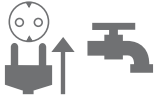
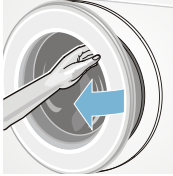

Ta naprava je označena v skladu z evropsko smernico o odpadni električni in elektronski opremi (waste electrical and electronic equipment - WEEE). V okviru smernice sta določena prevzem in recikliranje starih naprav, ki veljata v celotni Evropski uniji.

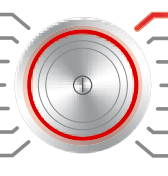
Navodila za varčevanje

- Izkoristek največje količine perila za pranje glede na vsak program. Pregled programov → *Stran 14*
- Pranje normalno umazanega perila brez predpranja.
- Pri rahlo do normalno umazanem perilo privarčujte energijo in pralno sredstvo. → *Stran 13*
- Razpoložljive temperature veljajo za oznake za nego na tkaninah. Temperature v pralnem stroju se lahko razlikujejo od navedenih, da se zagotovi optimalna kombinacija varčevanja z energijo in dobrega rezultata pranja.
- **Način varčevanja z energijo:** Osvetlitev prikazovalnega polja ugasne po nekaj minutah, utripa tipka . Za aktiviranje osvetlitve pritisnite poljubno tipko. Način varčevanja z energijo se ne aktivira, če poteka program.

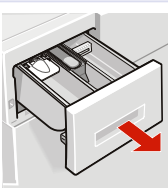
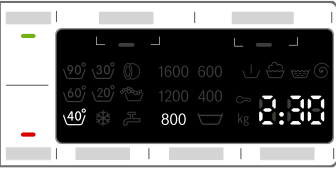
- **Avtomatski izklop:** če stroja daljši čas ne upravljate, se pred zagonom programa in po izvedenem programu stroj avtomatsko izključi, da s tem privarčujete energijo. Za ponovni vklop ponovno pritisnite na tipko za glavno stikalo. Vkllop/izklop funkcije → *Stran 24*
- Če perilo na koncu sušite v sušilnem stroju, izberite število vrtljajev pri ožemanju v skladu z navodili proizvajalca sušilnega stroja.

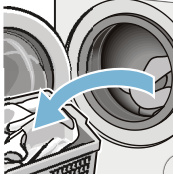
Na kratko o najvažnejšem

1				
	Izlecite priključni vtič. Odprite pipo za vodo.	Odprite polnilno odprtino.	Za vklop pritisnite tipko ①.	Izberite program, npr. Bombaž .
2				
	Perilo razvrstite.	Upoštevajte maks. količino perila (glede na model) v prikazovalnem polju.	Perilo naložite.	Zaprte polnilno odprtino.
3				
	Napolnite pralno sredstvo.	Po potrebi spremenite prednastavitve programa in/ali izberite dodatne nastavitve.	Zaženite program.	
4				
	Konec programa	Odprite polnilno odprtino in vzemite perilo iz stroja.	Za izklop pritisnite tipko ①.	Zaprte vodno pipo (pri modelih brez funkcije Aquastop).

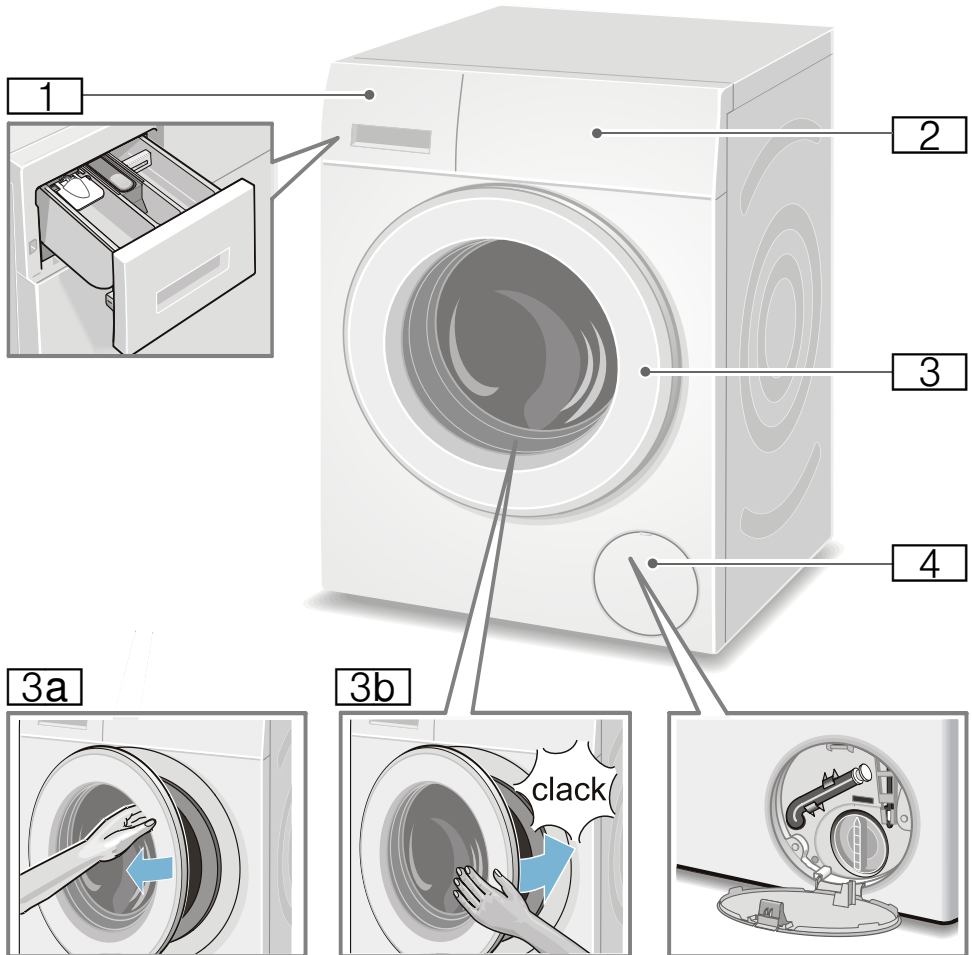
 **Spoznajte svoj stroj**
Pralni stroj

- 1** Predal za pralno sredstvo
→ *Stran 21*
- 2** Upravljalni pult/prikazovalno polje
- 3** Polnilna odprtina z ročajem
- 3a** Odpiranje polnilne odprtine

- 3b** Zapiranje polnilne odprtine
- 4** Servisna loputa

Upravljalni pult

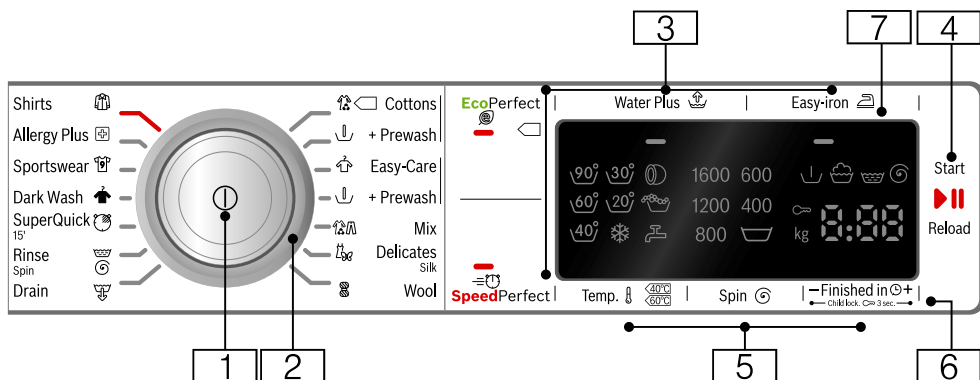

Opomba: Vse tipke (razen glavnega stikala) so občutljive na dotik; rahel dotik zadostuje.

- 1 Glavno stikalo**
za vklop/izklop pralnega stroja:
Pritisnite tipko ①.
- 2 Programsko stikalo**
za izbiro programa:
pregled programov → *Stran 14*
- 3 dodatne programov nastavitve:**
→ *Stran 19*
 - EcoPerfect ②,
 - SpeedPerfect ③,
 - Voda plus (Water Plus ④),
 - Zaščita pred mečkanjem (Easy-iron ⑤)
- 4 Tipka ⑥ za:**
 - zagon programa,
 - prekinitve programa, npr. naknadno nalaganje perila → *Stran 23*,
 - preklic programa → *Stran 23*

- 5 spremembo prednastavitev programa:** → *Stran 18*
 - Temperatura (Temp. ⑦),
 - Število vrtljajev ožemanja (Spin ⑧),
 - Čas Končano čez (Finished in ⑨)
- 6 Varovalo za otroke**
(Child lock ⑩ 3sec.)
vklop/izklop zapore pred nenamerno spremembo funkcij:
Za pribl. 3 sekunde pritisnite tipke **Končano čez** (Finished in ⑨) + in - hkrati. → *Stran 22*
- 7 Prikazovalno polje** za prikaz nastavitev in informacij.
→ *Stran 11*

Prikazovalno polje

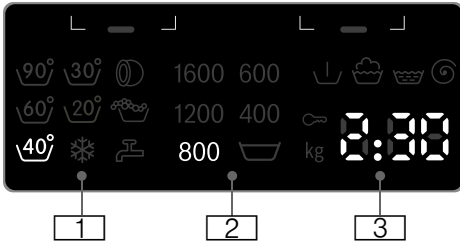

Prednastavitve programa:

- 1 **Temperatura** v °C
 * - 90 (* = hladno)
- 2 **Število vrtljajev ožemanja**
 v vrt/min,
 ▽ - 1600*;
 * največje število obratov ožemanja je odvisno od izbranega programa in modela,
 ▽ = Konec med izpiranjem
 → *Stran 18*
- 3 **Končano čez -čas**
 npr. 2:30;
 Trajanje programa po izbiri programa v h:min (urah:minutah),
- **Predizbira končnega časa**
 1 - 24 h;
 Konec programa po ...h (h=ure)
- **Priporočilo glede količine perila**
 npr. kg 9*;
 * odvisno od izbranega programa

dodatna navodila

Potek programa:

	Predpranje
	Pranje
	Izpiranje
	Ožemanje
- 0 -	Konec programa
	Konec programa pri funkciji Konec med izpiranjem
- P -	Prekinitev, npr. za dodajanje perila

Vrata stroja:

	Vrata stroja lahko odprete.
sveti	
	po zagonu programa: vrata stroja niso pravilno zaprta.
utripa	

Vodna pipa:

	Vodna pipa ni odprta, ni tlaka vode
sveti	
	Tlak vode je prenizek (čas trajanja programa se lahko podaljša)
utripa	

Varovalo za otroke: → *Stran 22*

	Varovalo za otroke je aktivirano
sveti	
	Varovalo za otroke je aktivirano, programsko stikalo nastavljeno
utripa	

Zaznavanje penjenja:

	→ <i>Stran 22</i>
sveti	

Prikaz napake:

E: --	→ <i>Stran 30</i>
-------	-------------------

Nastavitev signalov:

0 - 4	→ <i>Stran 24</i>
-------	-------------------

Samodejni izklop stroja:

On OFF	→ <i>Stran 7</i> , → <i>Stran 25</i>
--------	--------------------------------------



Priprava perila

Pozor!

Poškodbe naprave/blaga

Tujki (npr. kovanci, sponke, igle, nohti) lahko poškodujejo perilo ali sestavne dele stroja.

Prosimo, upoštevajte naslednja navodila pri predhodni pripravi vašega perila:

- Izpraznite vse žepe perila.

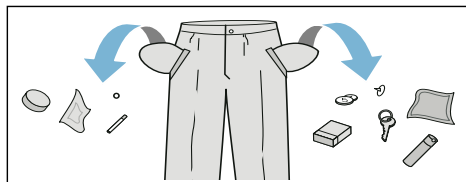

- Pazite na kovinske dele (sponke, itd.) in jih odstranite.
- Občutljivo perilo (nogavice, modrčki, itd.) perite v mrežici/vrečki.
- Zadržge in prevleke zapnite.
- Iz žepov ali izza zagibov (manšet) skrtačite pesek.
- Pri zavesah odstranite kljukice ali pa jih perite v mreži ali vreči.

Razvrščanje perila

Perilo razvrščajte v skladu s proizvajalčevimi navodili za nego in podatki na etiketah, ob upoštevanju naslednjih značilnosti:

- Vrsta tkanine/vlaken
- Barva
 - Opomba:** Perilo se lahko obarva. Belo in pisano perilo perite ločeno. Novo pisano perilo pri prvem pranju perite posebej.
- Umazanost
 - Perilo enake stopnje umazanosti perite skupaj.

Nekaj primerov za stopnjo umazanosti si lahko ogledate pod → *Stran 13*

- **manj umazano:** brez predpranja, po potrebi izberite nastavitve **SpeedPerfect**
- **običajno**
- **zelo umazano:** pranje manjše količine perila, izberite program s predpranjem
- **madeži:** madeže odstranite ali obdelajte dokler so še sveži. Najprej jih namočite z milnico brez drgnjenja. Nato kose perila operite z ustreznim programom. Zelo trdovratni in posušeni madeži pogosto izginejo šele po večkratnem pranju.
- Simboli na etiketah za nego
 - Opomba:** Vrednosti v simbolih pomenijo najvišjo dovoljeno temperaturo pranja.

- primerno za običajno pranje; npr. program bombaž
- potrebno je nežnejše pranje; npr. program preprosta nega
- potrebno je še posebej nežno pranje; npr. s programom za občutljivo perilo/svilo
- primerno za ročno pranje; npr. s programom za volno
- Perila ne perite strojno.

Pralno sredstvo

Pravilna izbira pralnega sredstva

Za pravilno izbiro pralnega sredstva, temperature in obdelave perila je bistven našitek za vzdrževanje. → tudi www.sartex.ch

Na spletni strani www.cleanright.eu najdete tudi mnogo nadaljnjih uporabnih informacij o pralnih, negovalnih in čistilnih sredstvih za osebno uporabo.

- **Univerzalno pralno sredstvo z optičnimi posvetlitvami**
Primerno za perilo iz lana ali bombaža, ki ga je mogoče kuhati
Program: Bombaž / mrzlo - maks. 90 °C
- **Pralno sredstvo za barvano perilo brez belila in optičnih posvetlitev**
Primerno za barvno perilo iz lana ali bombaža
Program: Bombaž / mrzlo - maks. 60 °C
- **Pralno sredstvo za barvno/občutljivo perilo brez optičnih posvetlitev**
primerno za barvno perilo iz lahko negovanih vlaken, sintetiko
Program: Preprosta nega / mrzlo - maks. 60 °C
- **Pralno sredstvo za občutljivo perilo**
Primerno za občutljivo in fino tkanino, svila ali viskozo
Program: Občutljivo perilo/svila / mrzlo - maks. 40 °C
- **Pralno sredstvo za volno**
primerno za volno
Program: Volna / mrzlo - maks. 40 °C

Privarčevanje energije in pralnega sredstva

Pri lažje ali normalno onesnaženih tkaninah lahko privarčujete energijo (z znižanjem pralne temperature) in pralna sredstva.

Varčevanje	Umazanija/navodilo
<p>Nižja temperatura in manjša količina pralnega sredstva glede na dozirno priporočilo</p>  <p>Temperatura glede na negovalno etiketo in večja količina pralnega sredstva po priporočenem doziranju/močno umazano</p>	<p>manj umazano Ni opaziti onesnaženja in madežev. Oblačila so prevzela telesni vonj, npr.:</p> <ul style="list-style-type: none"> ■ lahka poletna/športna oblačila (nošena le nekaj ur) ■ majice, srajce, bluze (nošene največ 1 dan) ■ posteljnina in brisače za goste (uporabljeno 1 dan) <p>normalno umazano Vidna umazanija/ali vidnih je nekaj manjših madežev, npr.:</p> <ul style="list-style-type: none"> ■ majice, srajce, bluze (prepoteno, nošeno večkrat) ■ brisače, posteljnina (uporabljeno do 1 tedna) <p>zelo umazano Onesnaženje in/ali madeži so razločno vidni, npr. z B. brisače za posodo, otroško perilo, poklicna oblačila</p>















Opomba: Pri doziranju pralnih, negovalnih, pomožnih in čistilnih sredstev se nujno držite priporočil proizvajalcev teh sredstev in navodil.
→ *Stran 21*

















Pregled programov

Programi na izbirnem stikalu programov

program/vrsta perila/nasveti	Nastavitve
Ime programa Kratko pojasnilo programa oz. za katere vrste perila je primeren.	največja količina perila na voljo Temperatura (☼ = hladno) na voljo Število vrtljajev ožemanja **; ☽ = ustavitev izpiranja na voljo so dodatne programske nastavitve
Bombaž (Cottons) odporne tkanine, toplotno odporne tkanine iz bombaža ali lana; Bombaž + Predpranje (Cottons + Prewash): program s predpranjem; pralno sredstvo porazdelite med prekata I in II Opombe <ul style="list-style-type: none"> ■ Pri nastavitvi EcoPerfect ☉ je temperatura pranja nižja od izbrane temperature. Pri posebni želji za doseganje temperature pralne raztopine, uporabite program brez nastavitve EcoPerfect ☉ po potrebi z višjo temperaturo. ■ Pri nastavitvi SpeedPerfect ≡☽ primerno kot kratki program za rahlo umazano perilo. 	maks. 9 kg/5* kg ☼ - 90 °C ☽ - 1600** vrt/min EcoPerfect ☉, SpeedPerfect ≡☽, Zaščita pred mečkanjem (Easy-iron ☽), Voda plus (Water Plus ☽)
Preprosto za vzdrževanje (Easy-Care) tkanine iz sintetičke ali mešanih vlaken; Preprosto za vzdrževanje + Predpranje (Easy-Care + Prewash): program s predpranjem; pralno sredstvo porazdelite med prekata I in II	maks. 4 kg ☼ - 60 °C ☽ - 1200 vrt/min EcoPerfect ☉, SpeedPerfect ≡☽, Zaščita pred mečkanjem (Easy-iron ☽), Voda plus (Water Plus ☽)
* manjša količina perila pri nastavitvi SpeedPerfect ≡☽ ** maks. št. vrtljajev centrifugiranja glede na model *** program je odvisen od modela	

program/vrsta perila/nasveti	Nastavitve
<p>Mešano (Mix) mešano naloženo perilo iz bombaža in sintetike</p>	<p>maks. 4 kg - 40 °C - 1600** vrt/min EcoPerfect , SpeedPerfect , Zaščita pred mečkanjem (Easy-iron), Voda plus (Water Plus)</p>
<p>Občutljivo perilo / svila (Delicates / Silk) za občutljive tkanine, primerne za pranje, npr. iz svile, satena, sintetike ali mešanih tkanin (npr. svilnate bluže, šali) Opomba: . Uporabljajte pralno sredstvo za občutljivo perilo ali svilo, ki je primerno za strojno pranje.</p>	<p>maks. 2 kg - 40 °C - 800 vrt/min EcoPerfect , SpeedPerfect , Zaščita pred mečkanjem (Easy-iron), Voda plus (Water Plus)</p>
<p> Volna (Wool) Volna, ki je primerna za ročno ali strojno pranje, ali tekstil z visokim odstotkom volne, še posebej nežno pranje, ki preprečuje krčenje perila; daljše prekinitve pranja (tekstil miruje v pralni raztopini) Opombe ■ Volna je živalskega izvora, npr.: angora, alpaka, lama, ovca. ■ Uporabljajte pralno sredstvo za volno, ki je primerno za strojno pranje.</p>	<p>maks. 2 kg - 40 °C - 800 vrt/min -</p>
<p>Izčrpavanje (Drain) vode za izpiranje npr. po nastavitvi (ustavitev izpiranja = brez centrifugiranja)</p>	<p>- - - -</p>
<p>Izpiranje / ožemanje (Rinse / Spin) Dodatno izpiranje/centrifugiranje z izbirnim številom vrtljajev Opomba: . Pri tem programu je tipka Voda plus (Water Plus) prednastavljena tovarniško. Če hočete samo centrifugiranje, tipko izklopite.</p>	<p>- - - 1600** vrt/min Zaščita pred mečkanjem (Easy-iron)</p>
<p>* manjša količina perila pri nastavitvi SpeedPerfect </p>	
<p>** maks. št. vrtljajev centrifugiranja glede na model</p>	
<p>*** program je odvisen od modela</p>	

program/vrsta perila/nasveti	Nastavitve
<p>Super 15 (SuperQuick 15')</p> <p>Izredno kratek program, ki traja približno 15 minut, primeren za rahlo umazano perilo v manjših količinah</p>	<p>maks. 2 kg</p> <p>✳ - 40 °C</p> <p>400 - 1200 vrt/min</p> <p>-</p>
<p>*** Kavbojke / temno perilo (Dark Wash)</p> <p>temen tekstil iz bombaža ali temen tekstil z enostavno nego; Oblačila perite z notranjo stranjo obrnjeno navzven.</p>	<p>maks. 3,5 kg</p> <p>✳ - 40 °C</p> <p>☹ - 1200 vrt/min</p> <p>EcoPerfect , SpeedPerfect ,</p> <p>Zaščita pred mečkanjem (Easy-iron ),</p> <p>Voda plus (Water Plus )</p>
<p>*** Higiena (Allergy Plus)</p> <p>odporne tkanine iz bombaža ali lana</p> <p>Opomba: . Posebej primerno, ko se zahteva višja raven higijene ali pri posebej občutljivi koži zaradi dalj trajajočega pralnega programa pri točno določeni temperaturi z višjo količino vode in daljšim izpiranjem.</p>	<p>maks. 7 kg/5* kg</p> <p>✳ - 60 °C</p> <p>☹ - 1600** vrt/min</p> <p>EcoPerfect , SpeedPerfect ,</p> <p>Zaščita pred mečkanjem (Easy-iron ),</p> <p>Voda plus (Water Plus )</p>
<p>*** Oblačila za prosti čas / impregnacija (Outdoor / Impregnation)</p> <p>Pranje z impregnacijo vremensko odpornih in oblačil za prosti čas z membransko oblogo ter vodoodpornim tekstilom</p> <ol style="list-style-type: none"> 1. Izberite program. 2. Posebna sredstva za oblačila za prosti čas napolnite v prekat II. 3. Impregnacijsko sredstvo (maks. 170 ml) napolnite v prekat . 4. Pritisnite tipko . Naknadna obdelava perila v skladu z navodili proizvajalca. 	<p>maks. 1 kg</p> <p>✳ - 40 °C</p> <p>☹ - 800 vrt/min</p> <p>EcoPerfect , SpeedPerfect ,</p> <p>Voda plus (Water Plus )</p>
<p>Opombe</p> <ul style="list-style-type: none"> ■ Uporabljajte posebno pralno sredstvo, primerno za strojno pranje, doziranje po navodilih proizvajalca: ■ perila nikoli ne izpirajte z mehčalnim sredstvom. ■ Pred pranjem predal za pralno sredstvo (vse prekate) temeljito očistite in odstranite vse ostanke mehčalnega sredstva. 	
<p>* manjša količina perila pri nastavitvi SpeedPerfect </p> <p>** maks. št. vrtljajev centrifugiranja glede na model</p> <p>*** program je odvisen od modela</p>	

program/vrsta perila/nasveti	Nastavitve
<p>*** Oblačila za prosti čas (Outdoor)</p> <p>Vremensko odporna oblačila in oblačila za prosti čas z membransko oblogo in vodoodpornim tekstilom</p> <p>Opombe</p> <ul style="list-style-type: none"> ■ Uporabljajte posebno pralno sredstvo, primerno za strojno pranje, doziranje v skladu z navodili proizvajalca v prekatu II. ■ Perila nikoli ne izpirajte z mehčalnim sredstvom. ■ Pred pranjem predal za pralno sredstvo (vse prekate) temeljito očistite in odstranite vse ostanke mehčalnega sredstva. 	<p>maks. 2 kg</p> <p>❄ - 40 °C</p> <p>☞ - 800 vrt/min</p> <p>EcoPerfect , SpeedPerfect ,</p> <p>Voda plus (Water Plus )</p>
<p>*** Sportna oblačila (Sportswear)</p> <p>Tkanine iz mikrovlaknen za šport in prosti čas.</p> <p>Opombe</p> <ul style="list-style-type: none"> ■ Perila nikoli ne izpirajte z mehčalnim sredstvom. ■ Pred pranjem predal za pralno sredstvo (vse prekate) temeljito očistite in odstranite vse ostanke mehčalnega sredstva. 	<p>maks. 2 kg</p> <p>❄ - 40 °C</p> <p>☞ - 800 vrt/min</p> <p>EcoPerfect , SpeedPerfect ,</p> <p>Zaščita pred mečkanjem (Easy-iron ),</p> <p>Voda plus (Water Plus )</p>
<p>*** Odeje (Quilts)</p> <p>tekstil, ki ga lahko perete v pralnem stroju in je napolnjen s sintetičnimi vlakni, blazine, odeje ali dnevne odeje; primerno tudi za polnila s perjem</p> <p>Opomba: . Velike dele operite posamično. Uporabljajte pralno sredstvo za občutljivo perilo – prosimo, upoštevajte oznako za nego. Pralno sredstvo dozirajte varčno.</p>	<p>maks. 2,5 kg</p> <p>❄ - 60 °C</p> <p>☞ - 1200 vrt/min</p> <p>EcoPerfect , SpeedPerfect ,</p> <p>Voda plus (Water Plus )</p>
<p>Srajce / bluze (Shirts)</p> <p>srajce in bluze iz bombaža, lana, sintetične in mešanih vlaken, ki jih ni treba likati</p> <p>Opombe</p> <ul style="list-style-type: none"> ■ Pri nastavitvi Zaščita pred mečkanjem (Easy-iron ) se srajce/bluze samo na hitro centrifugirajo, obesite jih mokre. —> Samodejni učinek glajenja ■ Za pranje srajc in bluz iz svile/občutljivih materialov s programom Občutljivo perilo / svila (Delicates / Silk). 	<p>maks. 2 kg</p> <p>❄ - 60 °C</p> <p>☞ - 800 vrt/min</p> <p>EcoPerfect , SpeedPerfect ,</p> <p>Zaščita pred mečkanjem (Easy-iron ),</p> <p>Voda plus (Water Plus )</p>
<p>* manjša količina perila pri nastavitvi SpeedPerfect </p> <p>** maks. št. vrtljajev centrifugiranja glede na model</p> <p>*** program je odvisen od modela</p>	

Škrobljenje

Opomba: Perila se ne sme prati z mehčalcem.



Škrobljenje je možno pri vseh programih s tekočim škrobom. Tekoči škrob po navodilih proizvajalca dolijte v prekat  (po potrebi ga prej očistite).

Barvanje/Razbarvanje

Barvanje samo v obsegu gospodinjskih mer. Sol lahko legirano jeklo razžre! Upoštevajte napotke izdelovalca barvil.

Perila **ne** barvajte v pralnem stroju!

Namakanje

1. Vklopite stroj.
2. Izberite program **Bombaž 30 °C**.
3. V prekat **II** napolnite namakalno/pralno sredstvo (po navodilih proizvajalca).
4. Pritisnite tipko . Program se zažene.
5. Po približno 10 minutah pritisnite tipko  za zaustavitev programa.
6. Po preteku zelenega časa namakanja pritisnite ponovno tipko , če želite program nadaljevati ali pa program spremenite.

Opombe

- Vložite perilo podobnih barv.
- Ni potrebno nobeno dodatno pralno sredstvo, raztopina za namakanje se uporabi tudi za pranje.

P+ Prednastavitve programa

Prednastavitve programa se po izbiri programa prikažejo v prikazovalnem polju.

Prednastavljene vrednosti lahko spreminjate.

Pregled vseh programskih nastavitev na program lahko najdete od → *Stran 14*.

Temperatura

(Temp. )

Pred in med programom lahko spreminjate nastavljeni temperaturo, odvisno od napredka programa.

Maksimalna nastavljiva temperatura je odvisna od izbranega programa.

Število vrtljajev ožemanja

(Spin )

Pred in med programom lahko spremenite število vrtljajev centrifugiranja (v vrt/min; vrtljaji na minuto), odvisno od napredka programa.

Nastavitev : zaustavitev izpiranja = brez končnega centrifugiranja, perilo ostane po zadnjem izpiranju v vodi.

Zaustavitev izpiranja lahko izberete za preprečevanje gub, tudi če se ob koncu programa perilo ne vzame takoj iz pralnega stroja.

Za nadaljevanje/končanje programa → *Stran 23*

Največje nastavljivo število vrtljajev je odvisno od izbranega programa in modela.

Končano čez

(Finished in )



Pred zagonom programa lahko zamaknete konec programa (čas gotovo čez) v korakih po eno uro (h = ura), in sicer do največ 24 h.

Postopek:

1. Izberite program.
Prikazan je čas trajanja programa za izbrani program, npr. **2:30** (ure:minute).
2. Pritisnite tipko **Končano čez** toliko krat, dokler se ne prikaže zeleno število ur.
Opomba: S tipko **Končano čez +** se nastavljene vrednosti prištevajo, s tipko **Končano čez -** pa odštevajo.
3. Pritisnite tipko .
Program se zažene.
V prikazovalnem polju je prikazano izbrano število ur, npr. **8h**, ki se odšteva, dokler se ne začne program pranja. Ob tem se pokaže trajanje programa.

Opomba: Čas trajanja programa se med potekom programa samodejno spreminja. Ob spreminjanju prednastavitev oz. nastavitve programa se lahko spremeni tudi čas trajanja programa.

Po začetku programa (če je bil izbran čas Končano čez, program pranja pa se še ni zagnal) lahko vnaprej nastavljeno število ur spremenite tako:

1. Pritisnite tipko .
2. S tipko **Končano čez -** ali **+** spremenite število ur.
3. Pritisnite tipko .

Po zagonu programa lahko perilo po potrebi dodajate ali odstranjujete iz stroja. → *Stran 23*

Dodatne programske nastavitve

Pregled vseh dodatnih nastavitvev glede na program si lahko ogledate na → *Stran 14*.

EcoPerfect

Energijsko učinkovito pranje z zmanjšanjem temperature ob primerljivem učinku pranja za izbrani program brez nastavitve EcoPerfect .

SpeedPerfect

Za pranje v najkrajšem času pri primerljivem pralnem učinku a z višjo porabo energije k izbranemu programu brez nastavitve SpeedPerfect .

Opomba: Ne presegajte maksimalne količine perila.
Pregled programov → *Stran 14*

Zaščita pred mečkanjem

(Easy-iron )

Zmanjša nastanek gub s posebnim potekom ožemanja in nato z rahljanjem ter zmanjšanim številom obratov ožemanja.

Opomba: Preostala vlažnost perila je povišana.

Voda plus

(Water Plus )

Večji delež vode in dodatno izpiranje pri posebej občutljivi koži in/ali za območja z zelo mehko vodo.

Upravljanje stroja

Priprava pralnega stroja

Opomba: Pralni stroj **je treba postaviti in priključiti strokovno.** → *Stran 36*

1. Izvlecite priključni vtič.
2. Odprite pipo za vodo.
3. Odprite polnilno odprtino.
4. Preverite, ali je pralni boben popolnoma izprazen. Po potrebi ga izpraznite.

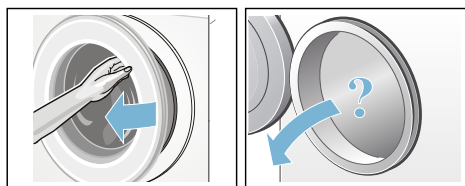

Vklop stroja/izbira programa

Pritisnite tipko . Stroj je vključen.

Nato se vedno prikaže tovarniško nastavljen program **Bombaž**.

Ta program lahko uporabite ali pa izberete drug program. Vrtenje programskega stikala je možno v obe smeri.

Opomba: Če ste aktivirali varovalo za otroke, ga morate pred nastavljanjem drugega programa izključiti.

→ *Stran 22*

Na programskem stikalu sveti prikazovalna lučka in v prikazovalnem polju so prikazane **prednastavitve programa** za izbrani program:

- temperatura,
- število vrtljajev centrifugiranja in
- maksimalna količina perila izmenično s trajanjem programa.

Pri strojih z **osvetlitvijo notranjosti bobna:**

Po vklopu stroja, ob odpiranju in zapiranju polnilne odprtine, kakor tudi po zagonu programa se pralni boben osvetli. Osvetlitev ugasne samostojno.

Nalaganje perila v boben

Opozorilo

Smrtna nevarnost!

Zaradi perila, ki ste ga obdelovali s čistilnimi sredstvi, ki vsebujejo razredčila, npr. odstranjevalec madežev/čistilni bencin, lahko pride po polnitvi stroja do eksplozije.

Kose perila pred tem temeljito ročno izperite.

Opombe

- Pomešajte velike in manjše kose perila med seboj. Kosi perila različnih velikosti se ob centrifugiranju bolje porazdelijo. Posamezni kosi perila lahko vodijo do neuravnoteženosti.
 - Upoštevajte največjo količino nalaganja. Prenaloženost zmanjšuje rezultate pranja in povečuje nastajanje zmečkanosti perila.
1. Razporejene kose perila položite razgrnjene v pralni boben.
 2. Pazite, da med vrati in gumijasto gubo na polnilni odprtini ne bo ukleščen noben kos perila in zaprite vrata.

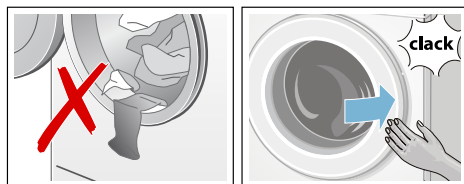

Prikazovalna lučka tipke  utripa in v prikazovalnem polju so prikazane nastavitve programa.

Polnjenje in doziranje pralnega in negovalnega sredstva

Pozor!

Okvare na stroju

Pralna sredstva in sredstva za predhodno obdelavo perila (npr. sredstvo proti madežem, razpršila pred pranjem itd.) lahko ob dotiku površino pralnega stroja poškodujejo. Sredstva ne smejo priti v stik s površino pralnega stroja. Po potrebi ostanke razpršenega škropiva in druge ostanke/kapljice obrišite z vlažno krpo.

Doziranje

Pralna in negovalna sredstva ustrezno dozirajte:

- glede na trdoto vode; pozanimajte se pri svojem podjetju za oskrbo z vodo
- v skladu z navodili proizvajalca na embalaži
- Količina perila
- Umazanija → *Stran 13*

Polnjenje

Opozorilo

Draženje oči/kože!

Ob odpiranju predala za pralna sredstva med obratovanjem stroja se lahko poškropite s pralnim ali negovalnim sredstvom.

Previdno odprite predal.

Če pridete v stik s pralnim/negovalnim sredstvom, temeljito izperite oči oz. kožo.

Ob nenamernem zaužitju takoj poiščite zdravniško pomoč.

Opomba: Gosto tekoča mehčalna sredstva razredčite z nekaj vode. Preprečuje zamašitev v napeljavi pralnega stroja.

Pralna in negovalna sredstva napolnite v ustrezne prekate:

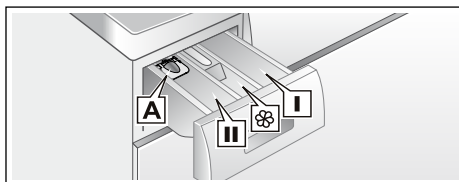

Pomoč pri doziranju **A** za tekoča pralna sredstva

Prekat **II** Pralno sredstvo za glavno pranje, sredstvo za mehčanje vode, belilo, odstranjevalec madežev

Prekat  Mehčalec, tekoči škrob; ne prekoračite **maks.**

Prekat **I** Pralno sredstvo za predpranje

1. Izvlecite predal za pralno sredstvo do prislona.
2. Napolnite pralno in/ali negovalno sredstvo.
3. Zaprite predal za pralno sredstvo.

Pomoč pri doziranju* za tekoča pralna sredstva

*glede na model

Za doziranje tekočih pralnih sredstev si nastavite pomoč pri doziranju:

1. Izvlecite predal za pralna sredstva. Vložek izvlecite, pritisnite na zapah in predal popolnoma izvlecite.
2. Pomoč pri doziranju potisnite naprej, jo poklopite navzdol in zaskočite.
3. Ponovno vstavite predal.

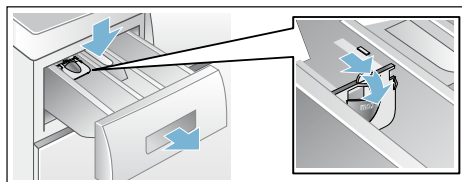

Opomba: Pomoči pri doziranju ne uporabljajte pri pralnih sredstvih v obliki gela in pralnemu prašku ter pri programih s predpranjem oz. izbranim časom gotovo čez.

Pri modelih brez pomoči pri doziranju napolnite tekoče pralno sredstvo v ustrezno dozirno posodo in jo položite v boben.

Sprememba prednastavitev programa

Prednastavljene vrednosti lahko uporabite za ta pralni postopek ali pa jih spremenite.

Pri tem pritisnite ustrezno tipko toliko krat, da se prikaže zelena nastavitev.

Opomba: Z daljšim pritiskom tipke se nastavitvene vrednosti predstavljajo samodejno. Nato ponovno pritisnite tipko in nastavitveno vrednost lahko spet spremenite.

Nastavitve so aktivne brez potrditve.

Po izklopu pralnega stroja se ne ohranijo.

Prednastavitve programa → *Stran 18*

Izbira dodatnih programskih nastavitev

Z izbiro dodatnih nastavitev lahko prilagodite postopek pranja vaši količini perila še bolje.

Nastavitve lahko izbirate oz. izklopite glede na napredek programa.

Prikazovalne lučke tipk svetijo, če je nastavitev aktivna.

Nastavitve se po izklopu pralnega stroja ne ohranijo.

Dodatne programov nastavitve
→ *Stran 19*

Zagon programa

Izberite tipko . Kontrolna lučka zasveti in program se zažene.

Na prikazovalniku so med potekom z izbranim programom prikazani čas gotovo čez oz. po zagonu pralnega programa trajanje programa ter simboli napredovanja programa.

Prikazovalno polje → *Stran 11*

Opomba: Prepoznavanje pene

Če se na prikazovalnem polju pojavi tudi simbol , je pralni stroj med potekom programa pranja zaznal prekomerno penjenje, zato bo samodejno zagnal dodatne postopke izpiranja za odstranitev pene. Pri naslednjem pranju enake količine perila dodajte manj pralnega sredstva.



Če želite izbrani program zavarovati pred nenamernimi spremembami nastavitvev, uporabite varovalo za otroke, kot je opisano v nadaljevanju.

Varovalo za otroke

(Child lock  3sec.)

Pralni stroj lahko zavarujete pred nenamerno spremembo nastavljenih funkcij. Za to vključite otroško varovalo.

Za **vklop/izklop** pritisnite za pribl. 3 sekunde tipki **Končano čez** - in **+**. V prikazovalnem polju se pojavi simbol .

-  sveti: otroško varovalo je aktivno.
-  za kratek čas utripa: otroško varovalo je aktivno, programsko stikalo je bilo obrnjeno ali pa je bila pritisnjena tipka.

Opomba: Otroško varovalo ostane aktivno tudi po izklopu pralnega stroja. Pred naslednjo izbiro programa izključite varovalo za otroke.

Dodatno nalaganje perila

Po zagonu programa lahko perilo po potrebi dodajate ali odstranujete iz stroja.

Za to izberite tipko .

Prikazovalna lučka tipke  utripa, stroj preverja, ali je možno dodatno nalaganje.

Kadar na prikazovalnem polju:

- svetita **oba** simbola – P – in , je dodatno nalaganje možno.
- Če - P - sveti, dodatno nalaganje ni možno.



Za nadaljevanje programa pritisnite tipko . Program se bo samodejno nadaljeval.

Opombe

- Ob dodajanju perila ne puščajte polnilne odprtine stroja predolgo odprte, saj bi lahko voda iz perila začela iztekati iz stroja.
- Pri višjem nivoju vode, višji temperaturi ali vrtečem se bobnu ostane polnilna odprtina zaradi varnostnih razlogov zaprta in dodajanje perila ni možno.
- Pri dodatni naložitvi prikazovanje naloženosti ni aktivno.



Sprememba programa

Če ste po pomoti zagnali neustrezen program, lahko ta program spremenite na naslednji način:



1. Pritisnite tipko .
2. Izberite drug program.
3. Pritisnite tipko . Novi program se zažene od začetka.

Prekinitev programa

Programi z višjo temperaturo:

1. Pritisnite tipko .
2. Hlajenje perila: izberite **Izpiranje**.
3. Pritisnite tipko .



Programi z nižjo temperaturo:

1. Pritisnite tipko .
2. Izberite **Ožemanje** ali **Izčrpavanje**.
3. Pritisnite tipko .



Konec programa pri zaustavitvi izpiranja

V prikazovalnem polju utripa , prikazani so prednastavljeno število vrtljajev centrifugiranja in preostanek časa trajanja programa za izbran program.

Program nadaljujete tako, da:

- pritisnete tipko  ali
- spremenite število vrtljajev oz. programsko stikalo postavite na **Izčrpavanje** in nato pritisnite tipko .

Konec programa

V prikazovalnem polju se prikažeta – 0 – in . Prikazovalna lučka tipke  je izključena.

Odstranjanje perila/ izključitev stroja

1. Odprite polnilno odprtino in vzemite perilo iz stroja.
2. Pritisnite tipko ①. Stroj je izključen.
3. Zaprite pipo za vodo.

Opomba: Ni potrebno pri modelih Aqua-Stop.

Opombe

- V bobnu ne pozabite nobenih kosov perila. Ti se lahko pri naslednjem pranju utečejo ali pa se nekoliko drugače obarvajo.
- Odstranite morebitne tujke iz bobna ali iz gumijaste gube ob polnilni odprtini – možnost nastanka rje.
- Obrišite gumijasto gubo ob polnilni odprtini do suhega.

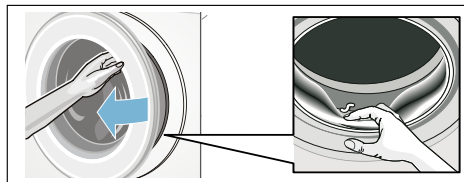

- Polnilna odprtina in predal za pralno sredstvo pustite odprto, da se lahko preostala voda posuši. → *Stran 26*
- Vedno počakajte na konec programa, ker je lahko stroj še zaklenjen. Stroj ponovno vključite in počakajte, da se vrata odpahnejo.
- Če je ob koncu programa prikazovalno polje ugasnjeno, je vključen način varčevanja z energijo. Za vklop izberite poljubno tipko.

Nastavitve stroja

Naslednje nastavitve lahko spremenite:

- glasnost za tipke in opozorilne signale (npr. ob koncu programa) in/ali
- vklop/izklop funkcije samodejnega izklopa stroja. → *Stran 7*

Za spreminjanje nastavitve morate najprej aktivirati nastavitveni način.

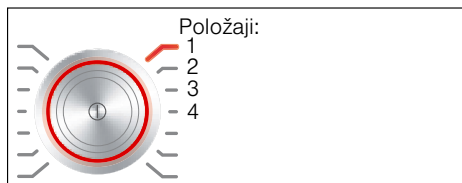

Aktiviranje nastavitvenega načina

1. Pritisnite tipko ①.
Stroj je vključen, program **Bombaž** pa je prikazan na položaju 1.
 2. Pritisnite tipko **Temperatura** in obenem obrnite programsko stikalo v desno na položaj 2. Izpustite tipko.
- Nastavitveni način je aktiven, v prikazovalnem polju je prikazana vnaprej nastavljena glasnost za opozorilne signale.

Zdaj lahko nastavitve spreminjate:

Sprememba glasnosti zvočnega signala

S tipko **Končano čez +** ali **-** spremenite na programskem stikalu položaje:

- 2: glasnost za opozorilne signale in/ali na
- 3: glasnost za signale tipk.



- 0 = izklop,
- 1 = tiho,
- 2 = srednje,
- 3 = glasno,
- 4 = zelo glasno

Končanje nastavitvenega načina ali:

Vklop/izklop samodejnega izklopa stroja

S tipko **Končano čez +** ali **-** izberete s programskim stikalom v položaju 4 vklop (ON) ali izklop (OFF) funkcije samodejnega izklopa.

Končanje nastavitvenega načina

Za končanje in shranjevanje nastavitvev pritisnite tipko ①.

Stroj je izključen. Izbrane nastavitve so ob naslednjem vklopu spet nastavljene.

Senzorika

Količinska avtomatika

Glede na vrsto tkanine in količino perila prilagodi količinska avtomatika porabo vode in čas trajanja programa v vsakem programu optimalno.

Sistem za nadzor neuravnoteženosti

Samodejni sistem za nadzor neuravnoteženosti prepozna nesorazmerno porazdelitev perila in z večkratnim zagonom centrifuge poizkuša doseči čim boljše porazdelitev perila.

Zaradi varnostnih razlogov se pri zelo neuravnoteženi porazdelitvi število vrtljajev pri ožemanju zmanjša ali pa perilo sploh ne bo ožeto.

Opomba: V bobnen naložite manjše in večje kose perila. → *Stran 20*, → *Stran 31*

Aquasensor

odvisno od modela

Aquasensor med izpiranjem preverja stopnjo kalnosti (kalnost se povzroča z umazanostjo in ostanki pralnega sredstva) pralne vode. Glede na stopnjo kalnosti se določita trajanje in število postopkov izpiranja.



Čiščenje in vzdrževanje

Opozorilo

Smrtna nevarnost!

Pri dotiku delov, ki so pod napetostjo, obstaja nevarnost električnega udara. Izključite stroj in izvlomite električni vtič.

Opozorilo

Nevarnost zastrupitve!

Zaradi čistilnih sredstev, ki vsebujejo topila, npr. čistilni bencin, lahko nastanejo strupeni hlapi. Ne uporabljajte nikakršnih čistilnih sredstev z vsebovanjem topil.

Pozor!

Okvare na stroju

Zaradi čistilnih sredstev, ki vsebujejo topila, npr. pralni bencin, lahko pride do poškodb sestavnih delov stroja. Ne uporabljajte nikakršnih čistilnih sredstev z vsebovanjem topil.

Tako boste preprečili tvorjenje biofilma in smradu:

Opombe

- Poskrbite za dobro prezračevanje prostora postavitve pralnega stroja.
- Polnilno odprtino in prekat pustite nekoliko odprta, če se stroj ne uporablja.
- Občasno perite s programom **Bombaž 60 °C** z uporabo univerzalnega pralnega praška.

Ohišje stroja/upravljalni pult

- Očistite ohišje in upravljalni pult z mehko vlažno krpo.
- Nemudoma odstranite ostanke čistilnega sredstva.
- Čiščenje stroja z vodnim curkom je prepovedano.

Pralni boben

Uporabljajte čistilna sredstva brez klora, ne uporabljajte jeklene volne.

Pri tvorjenju vonja v pralnem stroju oz. za čiščenje izvedite program za boben **Bombaž 90 °C** brez perila. Pri tem uporabite univerzalni pralni prašek.

Odstranjevanje vodnega kamna

Pri pravilnem doziranju pralnih sredstev odstranjevanje vodnega kamna ni potrebno. V nasprotnem primeru postopajte po navodilih proizvajalca sredstva za razapnenčenje. Primerna sredstva za odstranjevanje vodnega kamna lahko naročite preko naše spletne strani ali preko servisne službe.
→ *Stran 33*

Predal za pralno sredstvo in njegovo ohišje

Če so prisotni ostanki pralnih in mehčalnih sredstev:

1. Izvlecite predal za pralno sredstvo. Pritisnite na zapah in predal popolnoma izvlecite.
2. Snemanje vložka: s prstom pritisnite na vstavek od spodaj navzgor.

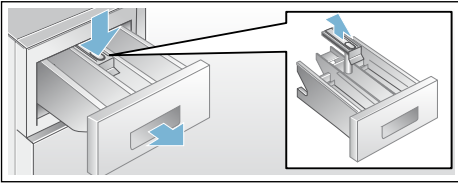

3. Prekat in vstavek operite z vodo in ščetko in ju posušite. Očistite tudi notranjost ohišja.
4. Vstavek ponovno vstavite in ga zapnite (cilinder nataknete na vodilni zatič).
5. Predal za pralno sredstvo vstavite v odprtino.

Opomba: Predal za pralno sredstvo naj ostane odprt, tako da lahko ostanek vode od čiščenja izhlapi.

Črpalka za pralno raztopino je zamašena, odmaševanje v sili

⚠ Opozorilo **Nevarnost opeklin!**

Pralna raztopina je pri pranju z visokimi temperaturami zelo vroča. Ob dotiku s pralno raztopino lahko pride do opeklin. Pralna raztopina naj se ohladi.

1. Zaprite vodno pipo, da voda ne bo več dotekala in je ne bo treba izčrpavati prek črpalke za pralno raztopino.
2. Izključite stroj. Iztaknite omrežni vtič.
3. Odprite vzdrževalno loputo in jo snemite.

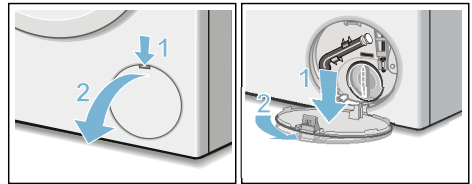

4. Snemite praznilno cev z držaja. Snemite pokrovček in izpusite raztopino v primerno posodo. Namestite pokrovček in praznilno cev vstavite v držalo.

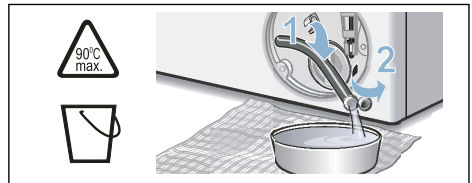

5. Pokrov črpalke previdno odvijte, saj lahko začne iztekati ostanek vode. Očistite notranjost, navoje pokrova črpalke in ohišje črpalke. Rotor črpalke za pralno raztopino se mora prosto vrteti. Namestite pokrov črpalke in ga privijte. Držaj mora stati pokonci.

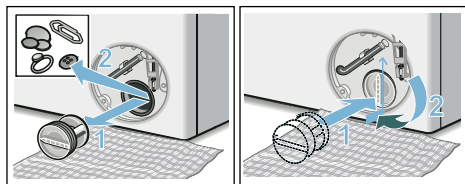

6. Namestite, zataknite in zaprite vzdrževalno loputo.

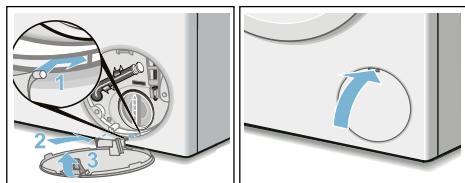

Opomba: Za preprečitev, da bi pralno sredstvo ob naslednjem pranju neuporabljeno odteklo v odtok: v prekat II vlijte pribl. 1 liter vode in zaženite program **Izčrpavanje**.

Odtočna cev na sifonu je zamašena

1. Izključite stroj. Iztaknite omrežni vtič.
2. Odstranite cev s priključka. Previdno snemite cev za odvodno vodo, preostanek vode lahko odteče.
3. Odvodno cev in priključek sifona očistite.

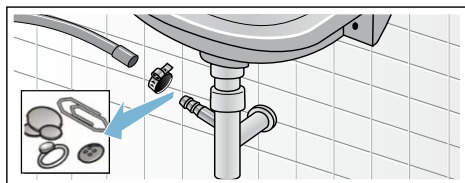

4. Odtočno cev ponovno nataknete in priključno mesto zavarujte s objemko za cev.

Sito v dovodu vode je zamašeno

Pri tem najprej znižajte vodni tlak v dovodni cevi:

1. Zaprite pipo za vodo.
2. Izberite poljuben program (razen izpiranje/centrifugiranje/črpanje).
3. Pritisnite tipko . Program naj deluje približno 40 sekund.
4. Pritisnite tipko . Stroj je izključen.
5. Izvlecite omrežni vtič.

Nato očistite filtrirane mrežice:

1. Snemite cev z dovodne pipe. Filtrirno mrežico očistite z manjšo ščetko.

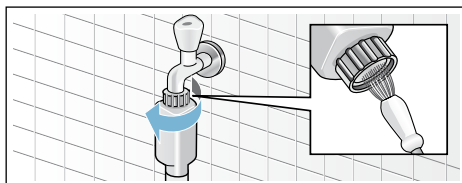

2. Pri modelih Standard in Aqua-Secure očistite filtrirno mrežico na zadnji strani stroja: snemite cev z zadnje strani stroja, s kleščami izvlecite mrežico in jo očistite.

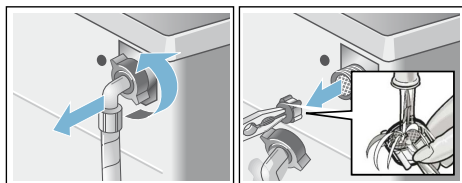

3. Znova priključite cev in preverite njeno tesnjenje.

Kaj storiti ob motnjah?

Sprostitev v sili

npr. pri izpadu električnega toka

Program poteka naprej, ko je omrežna napetost ponovno vzpostavljena.

Če želite perilo kljub temu odvzeti, lahko vrata odprete po naslednji navodilih:

Opozorilo

Nevarnost opeklin!

Pri pranju z visokimi temperaturami lahko pri dotiku z vročo pralno raztopino in perilom pride do nastanka opeklin. Po možnosti ju pustite, da se ohladita.

Opozorilo

Nevarnost poškodb!

Pri seganju v vrteči se pralni bobeni si lahko poškodujete roke. Ne segajte v vrteči se pralni bobeni. Počakajte toliko časa, da se bobeni neha vrteti.

Pozor!

Škoda zaradi vode





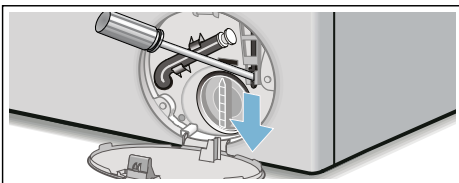

Odtokajoča voda lahko vodi k nastanku škode.

Ne odpirajte vrat, če je v njem viden nivo vode.







1. Izključite stroj. Iztaknite omrežni vtič.
2. Izpustite pralno raztopino.
→ *Stran 27*
3. Z orodjem povlecite zapah v sili navzdol in izpustite.
Nato lahko odprete vrata.





Opombe v prikazovalnem polju

Prikaz	Vzrok/pomoč
- P - in 	Vrata stroja so odpahnjena. Perilo lahko dodate v stroj.
- P -	<ul style="list-style-type: none"> ■ Temperatura je previsoka. Počakajte, da se temperatura zniža. ■ Nivo vode je previsok. Dodajanje perila ni možno. Če ste polnilno odprtino odprli, jo takoj zaprite. Pritisnite tipko  za nadaljevanje programa.
 utripa	<ul style="list-style-type: none"> ■ Morda se je perilo ukleščilo. Prosimo, če polnilno odprtino večkrat odprete in spet zaprete ter izberete tipko . ■ Po potrebi pritisnite na vrata stroja oz. odstranite nekaj perila iz stroja in nato vrata znova poskusite zapreti. ■ Po potrebi stroj izključite in ga znova vključite; nastavite program in spremenite posamezne nastavitve; zaženite program.
 sveti	<ul style="list-style-type: none"> ■ Odprite vodno pipo do konca. ■ Dovodna cev je upognjena ali ukleščena/stisnjena. ■ Prenizek vodni tlak. Očistite sito. → <i>Stran 28</i>
E:18	<ul style="list-style-type: none"> ■ Črpalka za pralno raztopino je zamašena. Očistite črpalko za pralno raztopino. → <i>Stran 27</i> ■ Odtočna cev je zamašena. Očistite odtočno cev pri sifonu. → <i>Stran 28</i>
E:23	Voda v talnem zbiralniku, stroj ne tesni. Zaprite pipo za vodo. Pokličite servisno službo. → <i>Stran 33</i>
	Vključeno je otroško varovalo; izključite ga. → <i>Stran 22</i>
 sveti	Stroj je zaznal preveč pene, zagnal bo dodatne postopke izpiranja. Pri naslednjem pranju enake količine perila dodajte manj pralnega sredstva.
Drugi prikazi	Stroj izključite, počakajte 5 sekund in ga znova vključite. Če se ponovno pokaže isti prikaz, pokličite servisno službo. → <i>Stran 33</i>

Kaj storiti ob motnjah?

Motnje	Vzrok/pomoč
Voda odteka.	<ul style="list-style-type: none"> ■ Odtočno cev pravilno pritrдите/nadomestite. ■ Zategnite vijalni spoj dovodne cevi.
Ni dovoda vode. Pralno sredstvo se ne izpira iz predala.	<ul style="list-style-type: none"> ■ Ali niste izbrali tipke ? ■ Ali je zaprt pipo za vodo? ■ Ali je mogoče zamašena mrežica? Očistite mrežico. → <i>Stran 28</i> ■ Ali je cev za pipo za vodo prepognjena oziroma ukleščena?
Polnilne odprtine ni mogoče odpreti.	<ul style="list-style-type: none"> ■ Aktivna je varnostna funkcija. Ali je bil program prekinjen? → <i>Stran 23</i> ■ Ali ste izbrali  (zaustavitev izpiranja = brez končnega centrifugiranja)? → <i>Stran 23</i> ■ Ali je odpiranje možno samo z zasilno odpahnitvijo? → <i>Stran 29</i>
Program se ne zažene.	<ul style="list-style-type: none"> ■ Ali ste izbrali tipko  ali čas Končano čez? ■ Je polnilna odprtina zaprta? ■  Ali je otroško varovalo vključeno? Izključite ga. → <i>Stran 22</i>
Kratko tresenje/zasuk bobna po zagonu programa.	Brez napake - pri zagonu pralnega programa lahko pride do krajšega tresenja bobna zaradi notranjega testiranja motorja.
Stroj ne črpa pralne raztopine.	<ul style="list-style-type: none"> ■  Ali ste izbrali (zaustavitev izpiranja = brez končnega centrifugiranja)? → <i>Stran 23</i> ■ Očistite črpalko za pralno raztopino. → <i>Stran 27</i> ■ Očistite odtočno cev.
V bobnu ni videti vode.	To ni napaka – nivo vode ne sega do vidnega območja.
Centrifugiranje ni dovolj učinkovito. Perilo je razmočeno/ preveč mokro.	<ul style="list-style-type: none"> ■ To ni napaka – sistem za kontrolo uravnoveženosti je prekinil ožemanje zaradi neenakomerne porazdelitve perila. V stroj vložite majhne in velike kose perila. ■ Ali ste izbrali Zaščita pred mečkanjem (glede na model)? → <i>Stran 19</i> ■ Ali ste izbrali premajhno število vrtljajev?
Večkratno kratko centrifugiranje.	To ni napaka – sistem za kontrolo uravnoveženosti odpravlja neuravnoveženost.
Trajanje programa je daljše kot običajno.	<ul style="list-style-type: none"> ■ To ni napaka – sistem za kontrolo uravnoveženosti odpravlja neuravnoveženost z večkratnim porazdeljevanjem perila. ■ To ni napaka – sistem za preprečevanje penjenja je aktiven – dodajajo se cikli izpiranja. → <i>Stran 22</i>
Trajanje programa se med pranjem spreminja.	To ni napaka – potek programa se prilagaja pri vsakem pranju posebej. Zaradi tega se lahko trajanje programa na prikazovalniku spreminja.
V prekату  za negovalna sredstva ostaja voda.	<ul style="list-style-type: none"> ■ To ni napaka – učinek negovalnega sredstva ni zmanjšan. ■ Po potrebi očistite nastavek. → <i>Stran 27</i>

Motnje	Vzrok/pomoč
Nastajanje vonja v pralnem stroju.	<p>Izvedite program Bombaž 90 °C brez perila.</p> <p>Za to uporabite pralni prašek ali pralno sredstvo z belilom.</p> <p>Opomba: . Za preprečevanje tvorjenja pene uporabite le polovico količine, ki jo priporoča proizvajalec pralnega sredstva. Ne uporabljajte pralnih sredstev za volno ali občutljivo perilo.</p>
V prikazovalnem polju sveti simbol  . Iz predala za pralno sredstvo lahko uhaja pena.	<p>Ste uporabili preveč pralnega sredstva?</p> <p>Pomešajte 1 jedilno žlico mehčalca s 1/2 litra vode in dodajte v prekat II (ne pri oblačilih za prosti čas, športnih tkaninah in oblačilih s polnilom iz perja!).</p> <p>Pri naslednjem pranju zmanjšajte količino pralnega sredstva.</p>
Močnejši hrup, tresljaji in premikanje stroja med centrifugiranjem.	<ul style="list-style-type: none"> ■ Ali je stroj izravnat? Izravnajte stroj. → <i>Stran 42</i> ■ Ali so noge stroja pritrjene? Nastavite in zavarujte noge stroja. → <i>Stran 42</i> ■ Ali ste odstranili transportna varovala? Odstranite transportna varovala. → <i>Stran 38</i>
Prikazovalnik in kontrolne lučke med uporabo stroja ne delujejo.	<ul style="list-style-type: none"> ■ Ali je prišlo do izpada električnega toka? ■ Se je sprožila varovalka? Varovalko vključite/zamenjajte. ■ Če se napaka večkrat ponovi, pokličite servisno službo.
Ostanki pralnega sredstva na perilu.	<ul style="list-style-type: none"> ■ Pralna sredstva brez fosfatov občasno vsebujejo dodatke, ki v vodi niso topni. ■ Izberite Izpiranje ali pa perilo po pranju skratčite.
V prikazovalnem polju se med stanjem za odmor prikaže - P -.	<ul style="list-style-type: none"> ■ Nivo vode je previsok. Dodajanje perila ni možno. Če ste polnilno odprtino odprli, jo takoj zaprite. ■ Pritisnite tipko  za nadaljevanje programa.
V prikazovalnem polju se med stanjem za odmor prikažeta - P - in  .	<p>Polnilna odprtina stroja je odklenjena. Perilo lahko dodate v stroj.</p>
<p>Če napake ne morete odpraviti sami (po izklopu in vnovičnem vklopu stroja) oziroma če je potrebno popravilo:</p> <ul style="list-style-type: none"> ■ napravo izklopite in izvlecite omrežni vtič iz vtičnice. ■ Zaprite pipo za vodo in pokličite servisno službo. 	



Servisna služba

Če motnje ne morete odpraviti sami, se prosimo obrnite na našo službo za stranke. → Stran

Zmeraj najdemo najboljše rešitve, tudi zato, da se izognemo nepotrebnih obiskov tehničnega osebja.

Prosimo, da servisni služni posredujete identifikacijsko številko izdelka (E-Nr.) in proizvodno številko naprave (FD).

E-Nr. _____ FD _____

Št. E Identifikacijska št. izdelka
FD Proizvodna št. naprave

Te podatke najdete *glede na model:
na notranji strani vrat*/na odprti loputi
za vzdrževanje* in na hrbtni strani stroja.

Zaupajte pristojnosti proizvajalca.

Obrnite se na nas. S tem si zagotovite popravilo z originalnimi nadomestnimi deli in s šolanimi servisnimi tehniki.



Vrednosti porabe

Poraba električne energije in vode, trajanje programa in preostala vlaga za glavne programe

(pribl. navedbe)

Program	Količina perila	Poraba energije*	Poraba vode*	Trajanje programa*
Bombaž 20 °C	9 kg	0,25 kWh	90 l	2 ¾ h
Bombaž 40 °C	9 kg	1,10 kWh	90 l	3 h
Bombaž 60 °C	9 kg	1,06 kWh	90 l	2 ¾ h
Bombaž 90 °C	9 kg	2,14 kWh	100 l	2 ¾ h
Preprosto za vzdrževanje 40 °C	4 kg	0,70 kWh	61 l	2 h
Mešano 40 °C	4 kg	0,60 kWh	45 l	1 ¼ h
Občutljivo perilo / svila 30 °C	2 kg	0,19 kWh	37 l	¾ h
Volna 30 °C	2 kg	0,19 kWh	40 l	¾ h

Program	približna preostala vlaga**			
	WAW32... maks. 1600 vrt/min	WAW28... maks. 1400 vrt/min	WAW24... maks. 1200 vrt/min	WAW20... maks. 1000 vrt/min
Bombaž	44 %	48 %	53 %	62 %
Preprosto za vzdrževanje	40 %	40 %	40 %	40 %
Občutljivo perilo / svila	30 %	30 %	30 %	30 %
Volna	45 %	45 %	45 %	45 %

* Vrednosti odstopajo od podanih glede na različen vodni tlak, trdoto vode in temperaturo dovoda, temperaturo okolice, vrsto, količino, stopnjo umazanosti perila, pralno sredstvo, nihanje v omrežni napetosti in izbrane dodatne funkcije.

** Podatki o preostali vlagi, ki temeljijo na podatkih o od programa odvisni omejitvi števila vrtljajev pri ožemanju in največji količini polnjenja.

Preizkusni programi učinkovanja za bombažne tkanine

Naslednji programi (standardni programi, označeni s simbolom ) so primerni za pranje običajno onesnažene bombažne tkanine in so glede porabnih vrednosti vode in energije najučinkovitejši.

Standardni programi za bombaž v skladu z uredbo (EU) št. 1015/2010

Program + temperatura + tipka	Količina perila	približno trajanje programa
 Bombaž +  +  EcoPerfect 	9 kg	4 ¾ h
 Bombaž +  +  EcoPerfect 	4,5 kg	4 ½ h
 Bombaž +  +  EcoPerfect 	4,5 kg	4 ½ h

Programska nastavitve za preverjanje uvrščanja po porabi energije po smernici 2010/30/EU se izvaja s hladno vodo (15 °C).

Podana vrednost temperature se ravna po označeni temperaturi na negovalni etiketi na tkaninah.

Dejanska temperatura pranja se lahko zaradi varčevanja z energijo razlikuje od podane programske temperature.



Tehnični podatki

Dimenzije:

850 x 600 x 590 mm

(višina x širina x globina)

Teža:

70 - 85 kg (glede na model)

Omrežni priključek:

Omrežna napetost 220-240 V, 50Hz

Nazivni tok 10 A

Nazivna moč 2300 W

Vodni tlak:

100 - 1000 kPa (1 - 10 bar)

Moč stroja v izklopljenem stanju:

0,12 W

Moč stroja v stanju pripravljenosti (neizklopljeno stanje):

0,43 W



Namestitev in priključitev

Obseg dostave

Opomba: Preverite, da na stroju ni poškodb, ki so nastale med transportom. Poškodovanega stroja ne zaganjajte. Pri reklamacijah se obrnite na trgovca, kjer ste stroj kupili, ali pa na našo servisno službo. → *Stran 33*

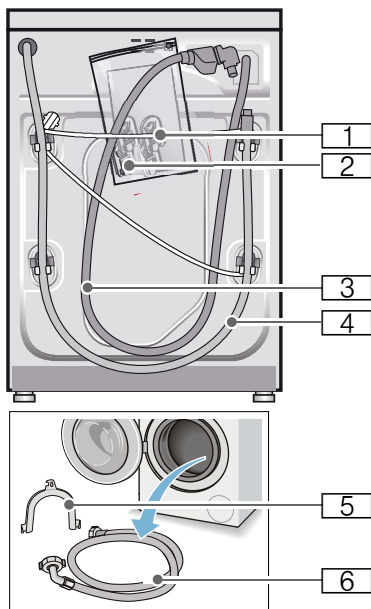

- 1 Omrežni vod
- 2 Vreča:
 - Navodila za uporabo in namestitvev
 - Seznam servisnih služb*
 - Garancija*
 - Pokrovi za odprtine po odstranitvi transportnih varoval
 - Adapter s tesnilno ploščico 21 mm = 1/2" na 26,4 mm = 3/4" *
- 3 Cev za dovod pri modelu Aquastop
- 4 Cev za odvod vode
- 5 Držalo za pritrditev cevi za odvod vode*
- 6 Cev za dovod vode pri modelih Standard/Aqua-Secure

* odvisno od modela

Dodatno boste pri priključitvi cevi za odvod vode na lasten sifon potrebovali cevno objemko \varnothing 24 - 40 mm (v trgovini s tehničnim blagom).

Uporabna orodja

- Libela za izravnavo
- Vijačni ključ z:
 - SW13 za odvijanje transportnih varoval in
 - SW17 za izravnavo nog stroja

Varnostni napotki

Opozorilo

Nevarnost poškodb!

- Pralni stroj je zelo težek. Med transportom/dviganjem pralnega stroja bodite previdni.
- Ob privzdigovanju stroja z oprijemanjem na izstopajočih delih (npr. vrata) se lahko ti deli odlomijo in povzročijo nastanek poškodb. Pralnega stroja ne vzdigujte na odstopajočih delih.
- Z nestrokovnim polaganjem cevi ali električnih kablov obstaja nevarnost spotaknitve in poškodb. Cevi in vode položite tako, da ne nastane nevarnost spotikanja.

Pozor!

Okvare na stroju

Zamrznjene cevi se lahko pretrgajo/počijo.

Pralnega stroja ne nameščajte zunaj ali v območju, kjer lahko zmrzuje.

Pozor!

Poškodbe zaradi vode

Priključne točke cevi za dotok in odtok vode so pod visokim vodnim tlakom. Za preprečitev puščanja vode ali nastanka škode zaradi vode je treba nujno upoštevati navodila v tem poglavju.

Opombe

- Dodatno k tem opombam veljajo tudi posebni predpisi pristojnih podjetij za dobavo vode in električne energije.
- V primeru dvoma naj vam stroj namesti strokovnjak.

Površina za namestitev

Opomba: Stabilnost stroja je pomembna zato, da se pralni stroj ne začne premikati!

- Površina za namestitev mora biti trdna in ravna.
- Mehke podlage niso primerne za namestitev.

Namestitev stroja na podstavek ali leseni brunasti površini

Pozor!

Okvare na stroju

Pri ožemanju se lahko pralni stroj začne premikati in se lahko prevrne ali pade s podstavka.

Noge stroja nujno pritrdite z držalnimi vezmi.

Naročilna št. WMZ 2200, WX 9756, CZ 110600, Z 7080X0

Opomba: Pri podlagah iz lesenih tramov postavite pralni stroj:

- po možnosti v kot,
- na vodoodporno leseno ploščo (min. 30 mm debelo), ki je trdno privita na tleh.

Postavitev na podest s predalom

Naročilna št. za podest: WMZ 20490, WZ 20490, WZ 20510, WZ 20520

Podgradnja/vgradnja v kuhinjsko nišo

⚠ Opozorilo **Življenjska nevarnost!**

Pri dotiku delov, ki so pod napetostjo, obstaja nevarnost električnega udara. Ne odstranite pokrova stroja.

Opombe

- Potrebujete širino niše 60 cm.
- Pralni stroj postavite samo pod neprekinjeno delovno ploščo, ki je trdno povezana s sosednjim pohištvom.

Odstranjevanje transportnih varoval

Pozor!

Okvare na stroju

- Stroj je za transport zaščiten s transportnimi varovali. Če transportna varovala pred obratovanjem ne odstranite, se lahko deli stroja, npr. boben, poškodujejo. Pred prvo uporabo stroja nujno odstranite vsa 4 transportna varovala. Transportna varovala shranite.
- Za zaščito stroja pred okvarami zaradi poznejšega transporta, vgradite v stroj pred transportom transportna varovala.

Opomba: Shranite vijake in tulce.

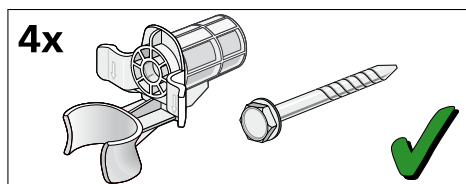

1. Snemite cevi iz držal.

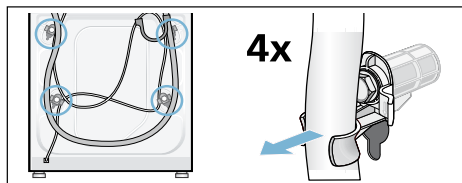

2. Vse 4 vijake transportnih varoval odvijte in jih snemite. Odstranite tulce. Omrežni kabel snemite z držala.

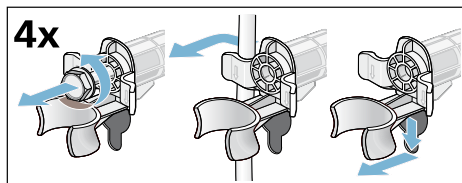

3. Vstavite pokrove. Pokrove močno zatisnite s pritiskom na zapenjalne kljuke.

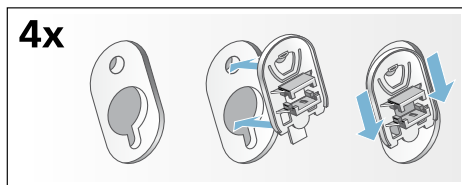

Dolžine cevi in kablov

■ Priključitev na levi strani

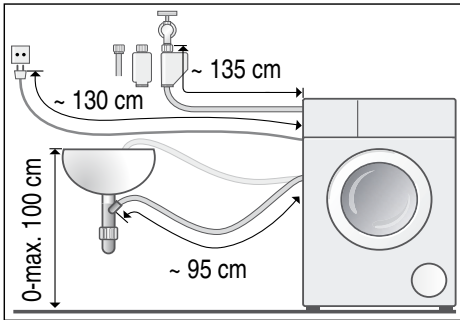

■ Priključitev na desni strani

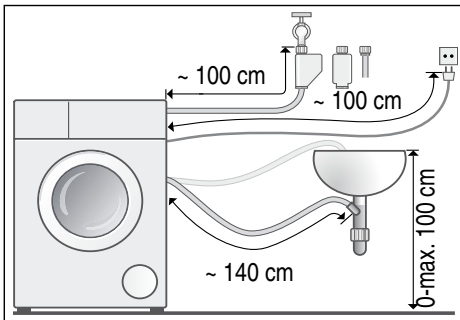

Nasvet: Dobavljivo v trgovinah z belo tehniko/pri servisni službi:

- podaljšek za cev Aquastop oz. za dovod hladne vode (pribl. 2,50 m); naročilna št. WM Z2380, WZ 10130, CZ 11350, Z 7070X0
- daljša dovodna cev (pribl 2,20 m) je na voljo za standardni model; številka posameznega dela za službo za stranke: 00353925

Dotok vode

Opozorilo **Življenjska nevarnost!**

Pri dotoku delov, ki so pod napetostjo, obstaja nevarnost električnega udara. Varovalni ventil Aquastop ne potapljaite v vodo (vsebuje električni ventil).

Opombe

- Pralni stroj zaganjajte samo s hladno pitno vodo.
- Stroja ne priključujte na mešalno baterijo netlačnega grelnika vode.
- Uporabite samo dobaljeno dovodno cev ali dovodno cev, ki ste jo kupili v trgovini s tehničnim materialom, ne uporabite rabljenih dovodnih cevi.
- Dovodno cev ne prepogibajte ali stiskajte.
- Ne spreminjajte dovodne cevi (krajšanje, prerez), saj se tako ne zagotavlja več trdnosti.
- Vijajčne zveze privijte le z roko. Če vijajčno zvezo z orodjem (kleščami) preveč zategnete, lahko poškodujete navoje.
- Pri priključitvi na pipo 21 mm = 1/2" najprej namestite adapter* s tesnilno ploščico 21 mm = 1/2" na 26,4 mm = 3/4".

* dobavljivo glede na model

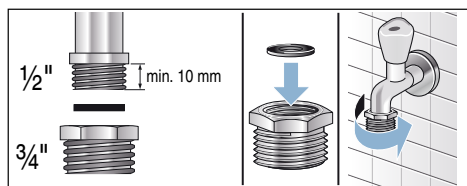

optimalen vodni tlak v vodnem omrežju

vsaj 100 kPa (1 bar)

maksimalno 1000 kPa (10 bar)

Pri odprti pipi za vodo teče najmanj 8 l/min.

Če ima dovod večji tlak, uporabite reducirni ventil.

Priključek

Cev za dovod vode priključite na pipo za vodo (26,4 mm = 3/4") in na stroj (pri modelih z Aquastop ni potrebno, je že nameščeno):

■ Model: **Standard**

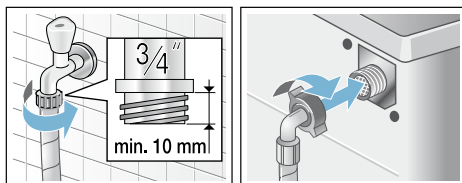

■ Model: **Aqua-Secure**

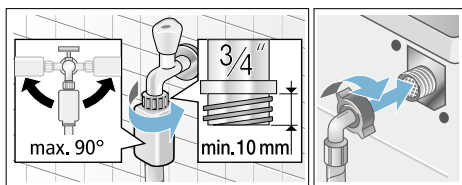

■ Model: **Aquastop**

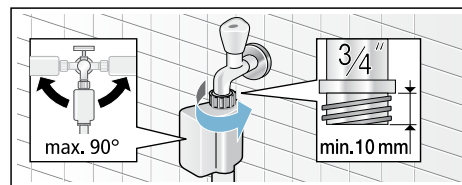

Opomba: Previdno odprite pipo in pri tem preverjajte tesnost na priključnih delih. Privijte je pod vodnim tlakom omrežja.

Odvod vode

⚠ Opozorilo

Nevarnost opeklin!

Pri pranju z visokimi temperaturami lahko pri dotiku z vročo pralno raztopino, npr. pri črpanju vroče pralne raztopine v umivalnik, pride do nastanka opeklin.

Ne prijemajte v vročo pralno raztopino.

Pozor!

Škoda zaradi vode

Če obešena odtočna cev zaradi višjega vodnega tlaka ob izčrpanju zdrsne z umivalnika ali priključne točke, lahko nastane škoda zaradi izlitja vode.

Odtočno cev zavarujte, da ne zdrkne iz umivalnika.

Pozor!

Okvare na stroju/tkanine

Če se konec odtočne cevi potopi v izčrpano vodo, se lahko vodo posesa nazaj v stroj in lahko tako stroj/blago poškoduje.

Pazite na to, da:

- Odtočni čep ne zapira odtoka umivalnika.
- Konec cevi odvodne vode ni potopljen v izčrpano vodo.
- Voda odteka dovolj hitro.

Opomba: Odtočne cevi za vodo ne pregibajte ali je vzdolžno nategujte.

Priključek

■ **Odvod v umivalnik**

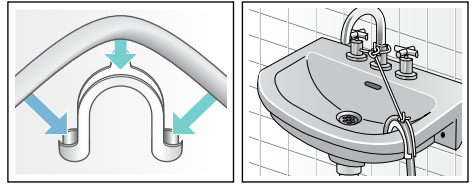

■ **Odtok v sifon**

Priključno mesto mora biti zatesnjeno s objemko za cev, \varnothing 24 – 40 mm (trgovina s tehničnimi izdelki).

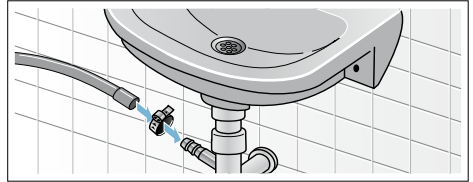

■ **Odtok v cev iz plastične mase z gumijasto objemko ali pa v odtočni kanal**

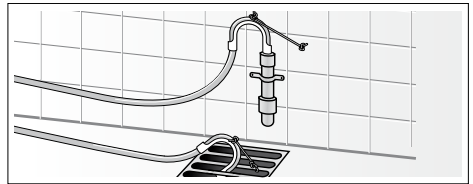

Izravnavava

Izravnajte stroj s pomočjo libele.

Nastanek hrupa, vibracije in neželni premiki stroja so lahko posledice napačne namestitve in izravnavave!

1. Protitimatice sprostite z odvijanjem v desno z izvijačem SW 17.
2. Izravnanoost pralnega stroja lahko preverite z libelo in jo po potrebi popravite. Višino spremenite s pomočjo vrtenja noge stroja. Vse štiri noge morajo stati trdno na talni površini.
3. Protitimatice vseh štirih nog stroja privijte z izvijačem SW 17 z roko proti ohišju. Ob tem nogu trdno pridržite in ne spreminjajte višine.

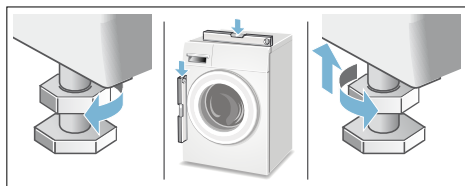

Električni priključek

Opozorilo

Smrtna nevarnost!

Pri dotiku delov, ki so pod napetostjo, obstaja nevarnost električnega udara.

- Priključnega vtiča nikdar ne prijemajte z mokrimi rokami.
- Omrežni vod izvlecite vedno pri vtiču in nikdar za vod, saj se lahko tako poškoduje.
- Priključnega vtiča ne povlecite nikdar med delovanjem.

Upoštevajte naslednja navodila in zagotovite, da:

Opombe

- Sta omrežna napetost in podana napetost na stroju (tipska tablica) usklajeni. Sta priključna napetost in potrebna vrednost varovalke podani na tipski tablici stroja.
 - Priključite pralni stroj samo na izmenično napetost preko vtičnice, ki ima predpisane varnostne ozemljitvene kontakte.
 - Omrežni vtič in vtičnica ustrezata eden drugi.
 - Zadostuje prerez žil voda zadostuje.
 - je ozemljitveni sistem nameščen po predpisih.
 - Sme zamenjavo priključnega kabla (če je potrebna) izvesti samo strokovnjak za električna dela. Nadomestni vod je dobavljiv pri servisni službi.
 - Ne uporabite nobenih večkratnih vtičnic/razdelilnikov in podaljševalnih kablov.
 - Je pri uporabi varnostnih stikalih za okvarni tok dovoljena samo ena vrsta stikala, ki ima naslednji znak .
- Samo ta znak zagotavlja izpolnjevanje danes veljavnih predpisov.
- Je priključni vtič vedno dosegljiv.
 - Omrežni vod ni prepognjen, stisnjen, spremenjen ali prerezan.
 - Omrežni vod ni v stiku z nikakršnimi toplotnimi viri.

Pred prvim pranjem

Preden pralni stroj zapusti tovarno, smoga temeljito preverili. Za odstranitev morebitnih ostankov preizkusne vode perite prvič **brez** perila.

Opombe

- Pralni stroj **je treba postaviti in priključiti strokovno**. od → *Stran 36*
- Nikdar ne uporabljajte stroja, ki je v okvari. Obvestite servisno službo.

Pripravljalna dela:

1. Preverite stroj.
2. Z upravljalne plošče odstranite zaščitno folijo.
3. Izvlecite priključni vtič.
4. Odprite pipo za vodo.

Izvedite program brez perila:

1. Vključite stroj.
2. Zaprite polnilno odprtino (ne naložite nobenega perila!).
3. Nastavite program **Bombaž 90 °C**.
4. Odprite predal za pralno sredstvo.
5. Prekat **II** napolnite s pribl. 1 litrom vode.
6. Prekat **II** napolnite z univerzalnim pralnim sredstvom.

Opomba: Za preprečevanje tvorjenja pene uporabite le polovico količine, ki jo priporoča proizvajalec pralnega sredstva. Ne uporabljajte pralnih sredstev za volno ali občutljivo perilo.

7. Zaprite predal za pralno sredstvo.
8. Pritisnite tipko **D**.
9. Po koncu programa stroj izključite.

Vaš pralni stroj je zdaj pripravljen za obratovanje.

Transport

Npr. pri selitvi

Pripravljalna dela:

1. Zaprite pipo za vodo.
2. Znižajte vodni tlak v dovodni cevi: → *Stran 28*; očistite in počakajte – mrežica v dovodni cevi je zamašena
3. Pralni stroj odklopite z napetostnega omrežja.
4. Izpusite preostalo pralno raztopino: → *Stran 27*; očistite in počakajte – črpalka pralne raztopine je zamašena, odmaševanje v sili
5. Odmontirajte cevi.

Vgradnja transportnih varoval:

1. Snemite pokrov in ga shranite. Po potrebi uporabite izvijač.

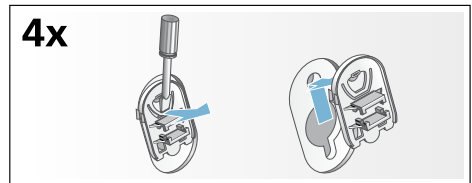

2. Vstavite vse 4 tulce. Omrežni vod pripnite na držalih. Vstavite vijake in jih trdo privijte.

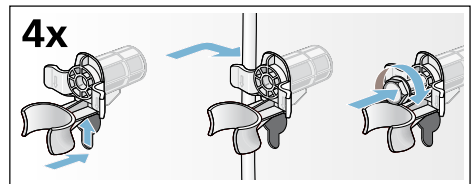

Pred ponovnim zagonom:

Opombe

- **obvezno** odstranite transportna varovala!
- v prekat **II** nalijte pribl. 1 liter vode, izberite program **Izčrpavanje** in zaženite. Tako boste preprečili, da bo pri naslednjem pranju pralno sredstvo steklo neuporabljeno v odtok.

Garancija Aquastop

samo za stroje s funkcijo Aquastop

Poleg garancijskih pravic iz kupoprodajne pogodbe, ki jih daje prodajalec, ter tovarniških garancijskih pravic za stroj, so vam na voljo tudi garancijska nadomestila v sledečih primerih:

- 1.** Če okvara na našem sistemu Aquastop povzroči kakršno koli škodo, potem zasebnim uporabnikom to škodo nadomestimo.
- 2.** Garancija velja za življenjsko dobo aparata.
- 3.** Pogoj za uveljavljanje garancijskega zahtevka je, da je aparat z zaščito proti izlivu vode (Aquastop) nameščen in priključen strokovno ter v skladu z našimi navodili, ta pogoj vključuje tudi podaljšek za sistem Aquastop (originalni pribor).

Garancije ne velja za poškodovane dovodne cevi ali armature ter priključek sistema Aqua-Stop na vodni pipi.

- 4.** Naprav z vgrajenim sistemom Aquastop med delovanjem načeloma ni potrebno nadzorovati, oz. po delovanju dotoka vode ni treba zapreti. Priporočamo samo, da dovod vode zaprete pred dolgotrajnejšo odsotnostjo od doma, npr. pred večtedenskimi počitnicami.

Podatke glede vseh držav boste našli v priloženem seznamu servisnih služb.

Robert Bosch, Hausgeräte GmbH
Carl-Wery-Straße 34
81739 München
DEUTSCHLAND



9001000387 (9810)