

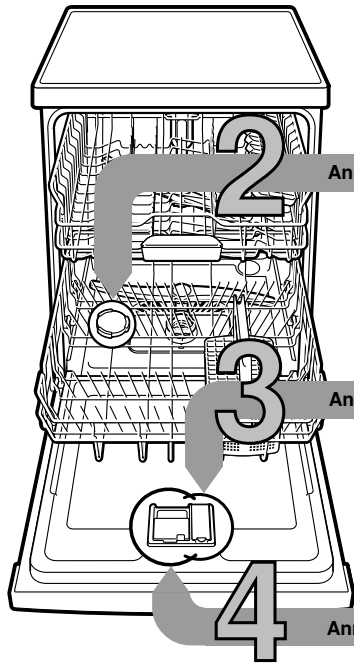

Tässä on kerrottu lyhyesti, miten käytät astianpesukonetta ...
Lue kuitenkin ennen ensimmäistä pesukertaa asennus- ja käyttöohjeet!

1



Annostele erikoissuola

Annostele huuhtelukirkaste

Annostele astianpesuaine

Vedenpehmentimen säätö *

Kysy vesilaitokselta veden kovuusaste ja merkitse se tähän ...

Vedenkovuusaste °dH	Kovuusaluue	mmol/l	Säätöarvo
0-6	pehmeä	0-1,1	0-6
7-8	pehmeä	1,2-1,4	7-8
9-10	puolikova	1,5-1,8	9-10
11-12	puolikova	1,9-2,1	11-12
13-16	puolikova	2,2-2,9	13-16
17-21	kova	3,0-3,7	17-21
22-30	kova	3,8-5,4	22-30
31-50	kova	5,5-8,9	31-50

* vain ennen ensimmäistä pesukertaa tai vedenkovuuden muuttuessa

Nopeasti tehty ...

ja toimi näin

- Avaa luukku.
 - Kytke kone päälle PÄÄLLÄ/POIS-kytkimestä
 - Paina Info-valitsinta 3 sekunnin ajan, kunnes ylhäällä olevaan näyttöön tulee näkyviin seuraava teksti:
Selaa <>
Säädä - +
Poistu Paina 3 s
 - Paina valitsinta > niin monta kertaa, kunnes vedenkovuus tulee näkyviin ylhäällä olevaan näyttöön.
 - Tee asetus valitsimilla + -
 - Paina Info-valitsinta 3 sekunnin ajan.
- Asetus tallentuu koneen muistiin.

Kalkinpoisto (ei tarpeen, jos säätöarvo on 0!) ...

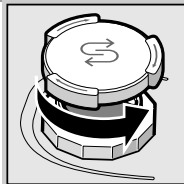

Irrota kansi.

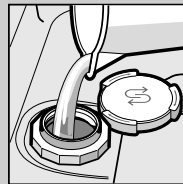

Täytä suolasäiliö vedellä vain ennen ensimmäistä pesukertaa.

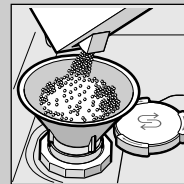

Annostele säiliöön erikoissuolaa (ei pesuainetta!).

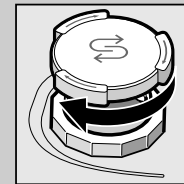

Sulje kansi. Käynnistä pesu välittömästi.

Lasinkirkasta ...

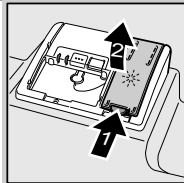

Paina merkin 1 kohdalta, nosta kansi 2 ylös.

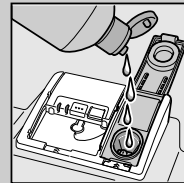

Huuhtelukirkasteen täyttäminen.

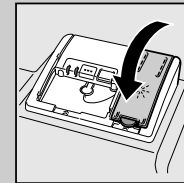

Sulje kansi. KLIK!

Paljon likaa, paljon pesuainetta ...

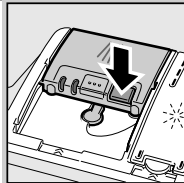

Avaa tarvittaessa kansi (paina painiketta).



Huom, yhdistelmä tuotteet eivät sovellu kaikkiin pesuohjelmiin, noudata aineen valmistajan ohjeita.

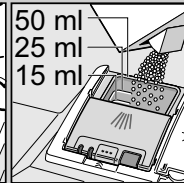
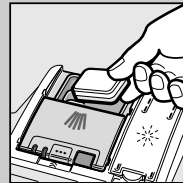

Täytä pesuainetta vain kuivaan koteloon.

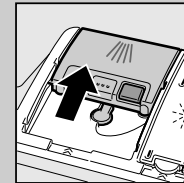

Työnnä kansi kiinni, paina alaspäin. PLOP!

5

Kytke kone toimintaan

6

Valitse ohjelma

Nopeasti, säästään tai tehokkaasti ...

Ohjelmataulukko

Taulukossa on annettu kaikki mahdolliset pesuohjelmat. Katso astianpesukoneesi ohjelmat koneen ohjaustaulusta. Ohjelmätiedot on mitattu laboratoriossa eurooppalaisen standardin EN 50242 mukaan. Käytännössä arvot voivat poiketa tässä annetuista.

* puolet standardiasiastosta

** Ohjelma, joka sopii astioiden pesuun yön aikana: pidempi pesuaika, mutta erittäin hiljainen.

	Auto 65° / 75° auto	Auto 45° / 65° auto	Super 60°	Eco 50° eco	Auto 35° / 45° auto	Lasit 40°	Yöohjelma ** night	Pika 45°	Esihuuh-telu
Kesto h : min.	1:40 - 2:15	1:30 - 2:40	2:20	3:30	1:05 - 1:20	1:30	4:00	0:29 *	0:15
Sähkönkulutus kWh	1,30 - 1,60	0,95 - 1,60	1,45	0,90 - 0,93	0,70 - 0,85	0,90	1,09	0,80	0,05
Vedenkulutus litroina	11 - 15	7 - 18	13	9,5	10 - 15	11 - 14	10	10	4

8

Kytke kone pois päältä Kaikki ok. ...

7

Käynnistä ohjelma Pesu käynnistyy...

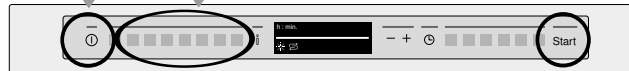

Huolto ja hoito

Täydellisen pesutuloksen varmistamiseksi ...

Poistovesipumpun puhdistus

Siivilät
...tarkista, puhdista tarvittaessa

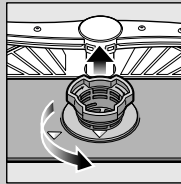

Kierrä siiviläsynteriä, irrota siiviläjärjestelmä ...

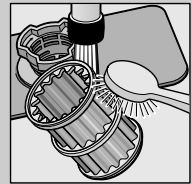

huuhdo juoksevan veden alla ...

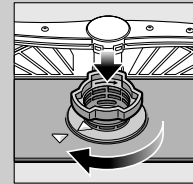

kiinnitä paikoilleen ...

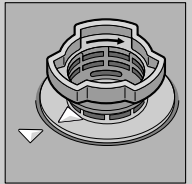

Kierrä siiviläjärjestelmä kiinni
HUOMIO!
MERKIT!

- Irrota pistotulppa pistorasiasta.
- Irrota siivilät ja poista vesi.
- Irrota varovasti suojakansi (A).
- Tarkista, onko siipipyörän alueella roskia tms.
- Napsauta suojuus kuuluvasti kiinni (B).
- Kiinnitä siivilät.

Suihkuvarret
...Poista tukkeutumatt/ saostumat

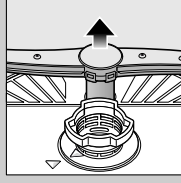

nosta alasuihkuvarsi pois ...

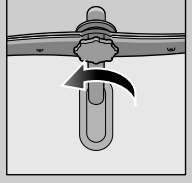

irrota yläsuihkuvarsi ...

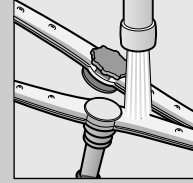

puhdistu suihkuvarsiensuuttimet juoksevan veden alla (tarvittaessa hammastikuilla) ...

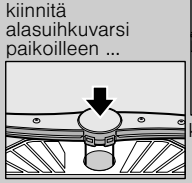

kiinnitä alasuihkuvarsi paikoilleen ...
kierrä yläsuihkuvarsi kiinni

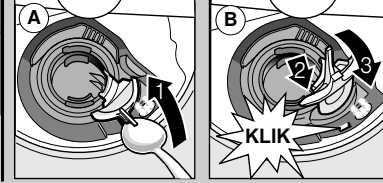

Ohjeita käyttöhäiriöiden varalle ...

... pienet häiriöt kannattaa korjata itsel!

Lisää ohjeita löydät käyttöohjeesta

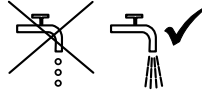
Häiriö	Mahdollinen syy	Toimenpide
Näyttö »E:22« ja »E:24« ja »E:25« syttyvät*	Vesihana juuttunut kiinni tai tukossa kalkin johdosta 	▶ Avaa vesihana. ▶ 1. Irrota vesiliitäntä. ▶ 2. Puhdista tuloveden suodatin. ▶ 3. Veden virtausmäärän tulee olla väh. 10 l/min vesihanan ollessa auki. ▶ Jos vesimäärä on pienempi, vaihda vesihana. ▶ Asenna vedenottoletku ohjeiden mukaisesti.
Näyttö »E:22«	Siivilät likaiset tai tukossa	▶ Puhdista siivilät (katso aiempänä).
Näyttö »E:24« ja »E:25« syttyvät*	Vedenpoistoletku on tukossa tai mutkalla Poistovesipumpun suojakansi ei ole paikallaan	▶ Asenna vedenpoistoletku ohjeiden mukaisesti. ▶ Kiinnitä suojakansi paikalleen (katso yllä).
Näyttö »E:25« ja »E:24« syttyvät*	Poistovesipumppu jumittunut	▶ Puhdista poistovesipumppu (katso aiempänä).
Jokin muu virhenäyttö »E:XX« syttyy	Koneessa on tekninen vika	▶ Soita huoltoon (ilmoita virhenäyttö). ▶ Irrota kone sähköverkosta.
Koneessa on vielä vettä	Ohjelma ei ole vielä päättynyt	▶ Sulje luukku ja käynnistä kone tai keskeytä ohjelma (katso Ohjelman lopettaminen aikaisemmin).
Ruosteläikkä ruokailuvälineissä	Ruokailuvälineet eivät ole ruosteenkestäviä Kovaa materiaalia olevat veitsenterät ruostuvat helpommin Astioista lähtee ruostetta	▶ Pese vain konepesun kestäviä ruokailuvälineitä. ▶ Älä pese koneessa ruosteisia osia.

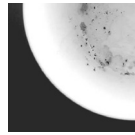
Häiriö	Mahdollinen syy	Toimenpide
Astiat eivät ole puhtaita Astioihin jää ruoantähteitä 	Astiat toisiaan vasten tai päällekkäin Liaan vähän pesuainetta Valittu sopimaton ohjelma Suihkuvarsiensuuttimet tukossa Siivilät likaiset tai ne eivät ole kunnolla paikallaan Suihkuvarret juuttuneet kiinni	▶ Siirrä astiat kauemmaksi toisistaan. ▶ Noudata (astianpesuaineen) valmistajan ohjeita. ▶ Valitse tehokkaampi ohjelma. ▶ Puhdista suihkuvarret (katso aiempänä). ▶ Puhdista siivilät (katso aiempänä). ▶ Sijoita astiat niin, että suihkuvarret pystyvät pyörimään esteettä.
Pisarajälkiä tai juovia	Huuhdelukirkasteen annostusmäärä liian suuri/liian vähäinen	▶ Juovat: pienennä annostusmäärää. ▶ Pisarajälkiä tai kalkkitahrat: suurena annostusmäärää.
Astiat eivät ole kuivia	Huuhdelukirkaste Käytetyn yhdistelmäpesuaineen kuivausteho on huono Laitasetus	▶ Lisää annostelumäärää. ▶ Vaihda tuote. ▶ Käytä huuhdelukirkastetta.
Astioihin jää maitomainen kalvo (pyyhittävässä)	Vedenpehmentimen teho säädetty väärin Erikoissuola puuttuu	▶ Aktivoi intensiivikuivaus (laitemallin mukaan). ▶ Säädä vedenpehennin oikein. ▶ Lisää erikoissuolaa.
Maitomainen kalvo, lasien läpi ei näe/väri muuttuu (kalvo ei lähde pois)	Lasit eivät sovellu konepesuun	▶ Pese vain konepesun kestäviä lasveja. ▶ Käytä lasinpesuun soveltuvaa pesuainetta.
Muoviosissa/astioissa on värjäytyviä	Liaan vähän pesuainetta Värjäytyviä elintarvikkevärin johdosta (tomaattikastike)	▶ Noudata (astianpesuaineen) valmistajan ohjeita. ▶ Värjäytyvät ovat vaarattomia; ne poistuvat seuraavalla pesukerralla.

* mallin mukaan

Ohjelman keskeyttäminen ...

Sijoita astiat oikein ...

Avaa luukku.
Paina käynnistuspainiketta noin 3 sekunnin ajan (Reset).



Näyttöön tulee näkyviin: Ohjelma keskeytetty. Sulje luukku.



Pesuohjelma päättyy noin minuutin kuluttua.
Näyttöön tulee näkyviin: Valmis.
Avaa luukku.
Kytke kone pois toiminnasta PÄÄLLÄ/POIS-kytkimestä.

Sijoita konepesun kestävä astiat käyttöohjeessa annettujen ohjeiden mukaisesti (astioissa ei saa olla tuhkan, vahan, voitelurasvan, maalien tai tarraetikettien jäämiä; poista suurimmat ruoantähteet).
Tarkista, että suihkuvarret pystyvät pyörimään vapaasti.