



Ātri un parocīgi:  
viss, kas nepieciešams Jūsu  
trauku mazgājamai mašīnai ...  
**Pirms pirmās izmantošanas  
tomēr izlasiet uzstādīšanas  
un lietošanas pamācību!**

1

**Mikstināšanas iekārtas nostādīšana \***

Uzziniet ūdensvada  
stacijā ūdens cietības  
grādu un ierakstiet ...

**Nostādīšanas parametru nolaišana ...**

dH	Cietības diapazons	mmol/l	Pakāpe			
0-6	mīksts	0-1,1	0	<input type="radio"/>	<input type="radio"/>	<input type="radio"/>
7-16	vidēji	1,2-2,9	1	<input type="radio"/>	<input type="radio"/>	<input checked="" type="radio"/>
17-21	ciets	3,0-3,7	2	<input type="radio"/>	<input checked="" type="radio"/>	<input checked="" type="radio"/>
22-35	ciets	3,8-6,2	3	<input checked="" type="radio"/>	<input checked="" type="radio"/>	<input checked="" type="radio"/>

\* tikai pirms pirmās  
skalošanas vai ūdens  
cietības izmaiņu  
gadījumā

Ātra izpilde ...

**un sekojoša nostādīšana**

- Ieslēdziet IESL/IZSL slēdži.
- Nospiediet START taustiņu un turiet nospiestu.
- Grieziet programmu izvēles slēdži par vienu fiksāciju pa kreisi vai pa labi.
- Atļaidiet taustiņu.  
Indikācija mirgo un indikācijas deg (= 1. pakāpe).
- Izmainiet nostādījumu sekojoši:
- Grieziet programmu izvēles slēdži, līdz nepieciešamā pakāpe ir nostādīta.
- Nospiediet START taustiņu.  
Indikācija nodziest. Nostādītā pakāpe ir saglabāta atmiņā.

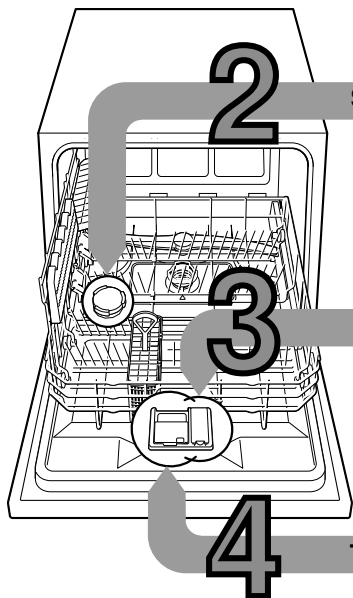
**Speciālsāls iepilde**

Šķīdina kaļķi (nav nepieciešams, ja nostādīšanas parametrs ir 0!) ...

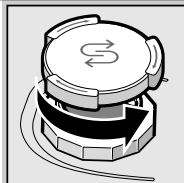
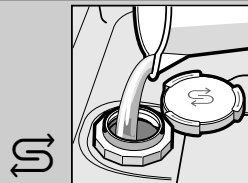
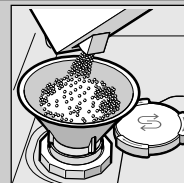
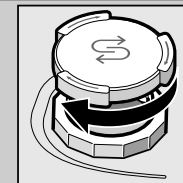
Uzskrūvējiet  
vāku.Tikai pirms  
pirmās  
mazgāšanas  
iepildiet ūdeni  
sāls tvertnē.Iepildiet  
speciālsāli  
(nekad neiepildiet  
tīrītāju!).Noslēdziet  
vāku.  
Nekavējoties  
uzsāciet  
mazgāšanu.**Skaidrskaloņķa iepilde**

Nodrošina trauku spodrumu ...

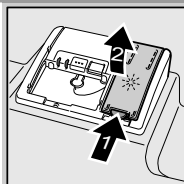
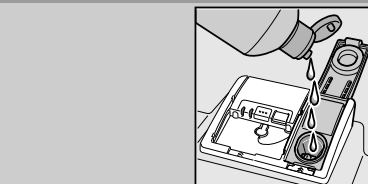
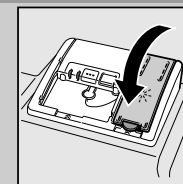
Nospiediet  
marķējumu 1,  
pacēliet  
vāku 2.Iepildiet  
skaidrskaloņķi.Noslēdziet  
vāku.  
KLIK!**Tīrītāja iepilde**

Netīri trauki, daudz tīrītāja ...

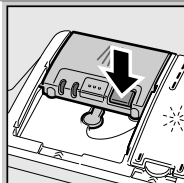
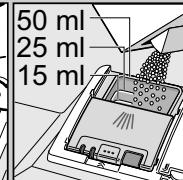
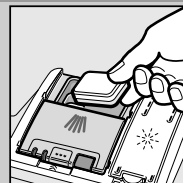
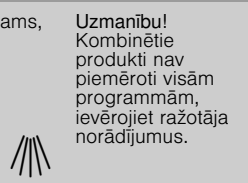
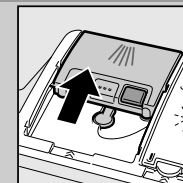
Ja nepieciešams,  
atveriet vāku  
(nospiediet  
taustiņu).Iepildiet  
tīrītāju  
tikai sausā  
tīrītāja kamera.Piebīdiet  
un nospiediet vāku.  
PLOP!**Ierīces ieslēgšana**

Ātri, taupīgi vai intensīvi ...

**Programmu pārskats**

Šajā pārskatā ir parādīts  
maks. iespējamais programmu skaits.  
Jūsu ierīcei paredzētās programmas ir norādītas  
uz vadības panela.

Programmu dati ir laboratoriju mērījumu rezultāti,  
vadoties pēc Eiropas EN 50242 normas.  
Novirzes praksē ir iespējamās.

	Intensīvi 70°	Normāli 65°	Eco 50°	Saudzīgi 40°	Ātra 45°	Iepriekš- skalošana
Laiks stundās : min						
Elektrības patēriņš kWh						
Ūdens patēriņš litros						

Laiks stundās : min	←	3:20 - 1:15	→	←	0:29	0:15
Elektrības patēriņš kWh	←	0,90 - 0,40	→	←	0,45	0,05
Ūdens patēriņš litros	←	9,5 - 7	→	←	6	3

Palaidiet programmu Un aiziet ...

**Papildfunkcijas \*\***

Nodrošina elastību ...



**Laika taupīšana**  
... tiek sasniegts  
ar paaugstinātu  
elektrības patēriņu,  
neizmantojot  
tīrītāja rezultātiem.



**Higiēna**  
... mazgāšanas procesa  
laikā temperatūra  
paaugstinās.  
Ar to tiek sasniegts  
paaugstināts higiēnas  
statuss.



**Ekstra žāvēšanas**  
... uzlabo žāvēšanas  
rezultātus  
ar paaugstinātu  
skaidrskalošanas  
temperatūru.  
(Pievērsiet uzmanību  
jūtīgiem traukiem.)

\*\* atkarībā no modeļa

Mašīnas izslēgšana Viss skaidrs ...

## Tīrīšana un kopšana

Teicamu skalošanas rezultātu sasniegšanai...

## Kanalizācijas sūkņa tīrīšana

Sieti  
... pārbaudiet un,  
ja nepieciešams,  
tīriet

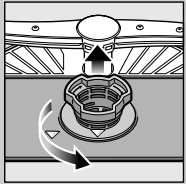

Pagrieziet  
sieti cilindru,  
izņemiet sieti  
sistēmu ...

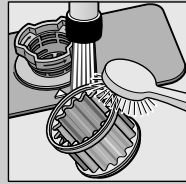

noskalojiet  
zem tekoša  
ūdens ...

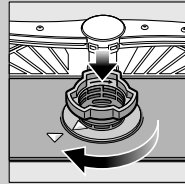

ievietojiet ...

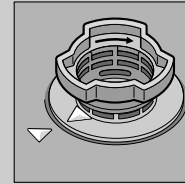

Aizskrūvējiet  
sieti sistēmu  
**IEVĒROJIET  
MARĶĒJUMU!**

- Izvelciet kontaktdakšu.
- Izņemiet sietus un izsmeliet ūdeni.
- Atlaidiet sūkņa vāka skrūves (Torx T 20).
- Izvelciet vāku uz augšu.
- Pārbaudiet, vai spārnu rata zonā nav svešķermeņu.
- Ievietojiet vāku un stingri pieskrūvējiet.
- Ievietojiet sietus.

Smidzināšanas  
lāpstiņa  
... notīriet  
aizsērējumus/  
nosēdumus

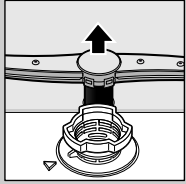

pavelciet  
smidzināšanas  
lāpstiņu uz augšu ...

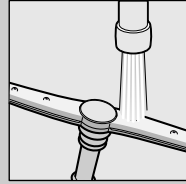

tīriet zem tekoša  
ūdens  
(ja nepieciešams,  
ar zobu bikstāmo) ...

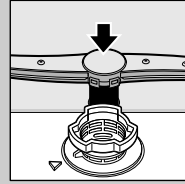

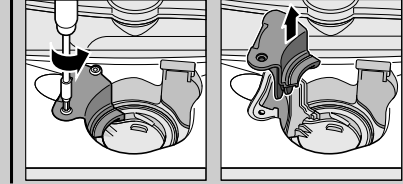

ievietojiet  
smidzināšanas  
lāpstiņu ...



## Ar pašu spēkiem novērsiet nelielus bojājumus ...

... jo ir vērts ar pašu spēkiem novērst bojājumus!

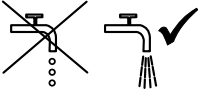
Papildnorādījumus sk. Lietošanas pamācībā

Defekts	Iespējamie cēloņi	Palīdzība
Deg indikācija „  “	<p>Iespēlēta vai pārkaļķojusies ieplūdes armatūra</p>  <p>Aizsērējusi vai salocīta kanalizācijas šļūtene</p> <p>Nav piemontēts vāks kanalizācijas sūknis</p> <p>Bloķēts kanalizācijas sūknis</p>	<ul style="list-style-type: none"> <li>▶ Atveriet ieplūdes armatūru.</li> <li>▶ 1. Noskrūvējiet ūdens pieslēgumu.</li> <li>▶ 2. Tīriet sietu ūdens pieslēgumā.</li> <li>▶ 3. Ja ūdenskrāns ir atgriezts, tad ūdens caurplūdes daudzumam jāsastāda min. 10 l/min. Ja caurplūde ir nepietiekama, lieciet nomainīt ieplūdes armatūru.</li> <li>▶ Iztaisnojiet ieplūdes šļūteni.</li> <li>▶ Iztaisnojiet kanalizācijas šļūteni.</li> <li>▶ Montējiet vāku (sk. augstāk).</li> <li>▶ Tīriet kanalizācijas sūkni (sk. augstāk).</li> </ul>
Indikācija „  “ mirgo	Ierīces tehniskie bojājumi	<ul style="list-style-type: none"> <li>▶ Sazinieties ar tehniskā servisa dienestu (nosauciet kļūdas indikāciju).</li> <li>▶ Atvienojiet ierīci.</li> </ul>
Mašīnā atrodas atlikušais ūdens	Programma vēl nav pabeigta ūdens	<ul style="list-style-type: none"> <li>▶ Aizveriet ierīci un ieslēdziet jeb pārtrauciet programmu (sk. Programmas pārtraukšana).</li> </ul>
Rūsa uz galda piederumiem	Galda piederumi nav korozijizturīgi Cieti nažu asmeņi ir jūtīgāki Nepiederīgā rūsa	<ul style="list-style-type: none"> <li>▶ Izmantojiet mazgāšanai mašīnā mazgātizturīgus galda piederumus.</li> <li>▶ Nekad nemazgājiet mašīnā traukus, kuri satur rūsas sastāvdaļas.</li> </ul>

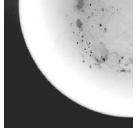
Defekts	Iespējamie cēloņi	Palīdzība
Trauki nav tīri Uz traukiem smilšu vai graudveida paliekas	<p>Trauki atrodas cieši blakus jeb viens virs otra</p> <p>Par maz tīrītāja</p> <p>Izvēlēta nepiemērota programma</p> <p>Aizsērējusi smidzinātājlapstiņu sprauslas</p> <p>Sieti netīri, nav stingri nostiprināti</p> <p>Bloķētas smidzinātājlapstiņas</p> 	<ul style="list-style-type: none"> <li>▶ Novietojiet traukus atsevišķi, nodrošiniet to nesaskaršanos.</li> <li>▶ Ievērojiet (tīrītāja) ražotāja norādījumus.</li> <li>▶ Izvēlieties intensīvāku programmu.</li> <li>▶ Tīriet smidzinātājlapstiņas (sk. augstāk).</li> <li>▶ Tīriet sietus (sk. augstāk).</li> <li>▶ Ievietojiet traukus tā, lai smidzinātājlapstiņas varētu brīvi griezties.</li> </ul>
Traipi un svēdras	Pārāk augsta/pārāk zema skaidrskalošanas dozēšana	<ul style="list-style-type: none"> <li>▶ Svēdru gadījumā: samaziniet dozēšanu.</li> <li>▶ Ūdens un kaļķa traipu gadījumā: paaugstiniet dozēšanu.</li> </ul>
Trauki nav sausi	Skaidrskalošanas jauda	<ul style="list-style-type: none"> <li>▶ Paaugstiniet dozēšanu. Nomainiet produktu.</li> <li>▶ Izmantojiet skaidrskalošanas jaudu.</li> </ul>
Uz traukiem pienaini aplikumi (izņemami)	Izmantotajam kombinētajam tīrītājam ir slikta žāvēšanas jauda Ierīces nostādīšana	<ul style="list-style-type: none"> <li>▶ Aktivējiet intensīvo žāvēšanu (atkarībā no modeļa).</li> </ul>
Pienaini aplikumi, nespodras/blāvas glāzes (neizņemami)	Nepareizi nostādīta ūdens mikstināšana Iztrūkst speciālsāls	<ul style="list-style-type: none"> <li>▶ Pareizi nostādiēt mikstināšanas ierīci.</li> <li>▶ Iepildiet speciālsāli.</li> </ul>
Plastmasas/atsevišķu trauku krāsu izmaiņas	Glāzes nav izturīgas mazgāšanai trauku mazgājamā mašīnā Par maz tīrītāja Pārtikas produktu krāsvielu (tomātu sulas) izraisītās krāsu izmaiņas	<ul style="list-style-type: none"> <li>▶ Izmantojiet mazgāšanai mašīnā mazgātizturīgas glāzes.</li> <li>▶ Izmantojiet stiklu saudzējošus tīrītājus.</li> <li>▶ Ievērojiet (tīrītāja) ražotāja norādījumus.</li> <li>▶ Krāsu izmaiņām nav ietekmes; Tās izzūd turpmākajos skalošanas procesos.</li> </ul>

## Programmas apstādīšana ...

## Pareiza ievietošana ...

Programmas laikā spiediet START taustiņu apm. 3 sek. (reset), līdz visas indikācijas nodziest.



Atlikusi programmas norise atlikušā ūdens nosūkšanai turpinās apm. 1 minūti.

Vadoties pēc Lietošanas pamācības norādījumiem, sakārtojiet trauku mazgāšanas mašīnā mazgātizturīgus traukus (bez pelnu, vaska, ziežu, krāsu, līmetiķešu atlikumiem; noņemiet lielas ievārijuma, piena produktu un ēdiena paliekas) un pārbaudiet, vai smidzinātājlapstiņas var brīvi griezties.