



**BOSCH**

Rekisteröi  
uusilaitteesi  
MyBosch-palveluun  
nyt ja saat ilmaisia etuja:  
[bosch-home.com/  
welcome](http://bosch-home.com/welcome)



# Pyykinpesukone

**WAT...**

**fi** Käyttö- ja asennusohje

## Pyykinpesukone

Valintasi on Bosch pyykinpesukone.

Varaa itsellesi pari minuuttia aikaa lukemiseen ja perehdy pyykinpesukoneesi etuihin.

Jokainen pyykinpesukone joutuu ennen tehtaalta lähtöä lopputarkastukseen, missä tarkastetaan huolellisesti koneen toiminta ja sen moitteeton kunto. Näin varmistetaan, että merkin Bosch asettamat korkeat laatuvaatimukset täyttyvät.

Lisätietoja tuotteistamme, tarvikkeista, varaosista ja huollosta saat verkkosivuiltamme [www.bosch-home.com](http://www.bosch-home.com) tai kääntymällä kuluttajapalvelumme puoleen.

Mikäli käyttö- ja asennusohjeet koskevat eri malleja, eroihin viitataan kyseisissä kohdissa.



Ota pyykinpesukone käyttöön vasta kun olet lukenut nämä käyttö- ja asennusohjeet!

### Kuvaustavat

### Varoitus!

Tämä symbolin ja sanan yhdistelmä viittaa mahdolliseen vaaratilanteeseen. Sen huomiotta jättäminen voi johtaa hengenvaaraan tai loukkaantumiseen.

### Huomio!

Tämä sana viittaa mahdolliseen vaaratilanteeseen. Sen huomiotta jättäminen voi johtaa esinevaurioihin ja/ tai ympäristövahinkoihin.

### Ohje / Vihje

Koneen optimaalista käyttöä koskevia ohjeita / muuta hyödyllistä tietoa.

### 1. 2. 3. / a) b) c)

Käsittelyvaiheet kuvataan luvuilla tai kirjaimilla.

■ / -

Luettelot kuvataan ruuduilla tai luettelomaviivoilla.

# Sisällysluettelo

## Määräystenmukainen käyttö. . . . 4

## Turvallisuusohjeet . . . . . 5

Sähköturvallisuus . . . . . 5

Loukkaantumisvaarat . . . . . 5

Lasten turvallisuus . . . . . 5

## Ympäristönsuojelu . . . . . 6

Pakkaus/käytöstä poistettu laite . . . . 6

Säästövinkkejä . . . . . 6

## Tutustuminen laitteeseen . . . . . 8

Pyykinpesukone . . . . . 8

Ohjauspaneeli . . . . . 8

Näyttöruutu . . . . . 9

## Pyykki . . . . . 11

Pyykin esivalmistelu . . . . . 11

Pyykin lajittelu . . . . . 11

Tärkkäys . . . . . 12

Värjäys/värin poisto . . . . . 12

Liotus . . . . . 12

## Pesuaine . . . . . 12

Oikea pesuainevalinta . . . . . 12

Energian ja pyykinpesuaineen säästö 13

## Ohjelmien ennakoasetukset . . 13

Lämpötila . . . . . 13

Linkousnopeus . . . . . 13

Ajastusaika . . . . . 14

## Ohjelman lisäasetukset . . . . 15

Speed Eco . . . . . 15

Rypistymisestä . . . . . 15

Vesi&huuhtelu+ . . . . . 15

Esipesu . . . . . 15

## Laitteen käyttö . . . . . 16

Pyykinpesukoneen käytön valmistelut 16

Ohjelman valinta/laitteen kytkeminen

päälle . . . . . 16

Ohjelma-asetusten muuttaminen. . . 16

Ohjelman lisäasetusten valinta . . . . . 16

Pyykin asettaminen rumpuun. . . . . 16

Pesu ja huuhteluaineen annostelu . . 17

Pesuohjelman käynnistys . . . . . 18

Lapsilukko . . . . . 18

Pyykin lisääminen koneeseen . . . . . 18

Ohjelman muuttaminen . . . . . 19

Ohjelman keskeyttäminen . . . . . 19

Ohjelman päätyminen, kun valittuna on

Jää veteen. . . . . 19

Ohjelman päätyminen. . . . . 19

Pyykin poistaminen/laitteen kytkeminen

pois päältä. . . . . 19

## Tunnistimet . . . . . 20

Määräautomatiikka . . . . . 20

Epätasapainon tunnistusjärjestelmä . 20

VoltCheck . . . . . 20

## Äänimerkin säätö . . . . . 20

## Puhdistus ja huolto . . . . . 21

Koneen ulkopinta ja ohjaustaulu . . . 21

Pesurumpu . . . . . 21

Kalkinpoisto . . . . . 21

Pesuainekotelo ja kotelokehys . . . . 21

Poistopumppu on tukossa. . . . . 22

Hajulukoon kytkettävä

vedenpoistoletku on tukossa. . . . . 22

Tulovesisihti tukossa . . . . . 22

## Toimintahäiriö, mitä on tehtävä? . 23

Lukon avaaminen hätätilanteessa . . 23

Ilmoitukset näyttöruudussa . . . . . 24

Toimintahäiriö, mitä on tehtävä? . . . 25

## Huoltopalvelu. . . . . 27

## Tekniset tiedot. . . . . 27

## Sijoittaminen ja liittäminen. . . . 28

Toimituksen sisältö . . . . . 28

Turvallisuusohjeet . . . . . 28

Sijoitusalue . . . . .	29
Sijoitus jalustan päälle tai huoneeseen, jossa on puupalkkirakenteet . . . . .	29
Sijoittaminen korokkeen päälle, jossa on laatikko . . . . .	29
Koneen sijoitus työtason alle tai keittiökaapistoon . . . . .	29
Kuljetustukien poistaminen . . . . .	29
Letkujen ja johtojen pituudet . . . . .	30
Vedentulo . . . . .	30
Vedenpoisto . . . . .	32
Suoristaminen . . . . .	32
Sähköliitäntä . . . . .	33
Ennen ensimmäistä pesukertaa . . . . .	33
Kuljettaminen . . . . .	34



## Määräystenmukainen käyttö

- Suunniteltu käytettäväksi vain kotitaloudessa ja kodinomaisissa olosuhteissa.
- Pyykinpesukone on tarkoitettu konepesun kestävien tekstiilien ja käsinpestävien villatekstiilien pesuun pesuaineliuoksessa.
- Käyttö vain kylmän\* tai kylmän ja lämpimän\* vesijohtoveden (enintään 60 °C) ja tavanomaisten konepesuun soveltuvien pesu- ja huuhteluaineiden kanssa.
- Noudata aina valmistajan ohjeita kaikkien pyykinpesu-, tahranpoisto- ja huuhteluaineiden annostelussa.
- Kahdeksanvuotiaat ja sitä vanhemmat lapset ja henkilöt, joilla on alentunut fyysinen, aistillinen tai henkinen toimintakyky tai joilta puuttuu kokemus tai tieto pyykinpesukoneen käytöstä, saavat käyttää konetta vain, kun heidän turvallisuudestaan vastaava henkilö **valvoo** heitä tai on **opastanut** heitä koneen käytössä. Lapset eivät saa puhdistaa tai huoltaa konetta ilman valvontaa.
- Tämä laite on tarkoitettu käytettäväksi enintään 4000 metrin korkeudella merenpinnasta.
- Pidä alle kolmevuotiaat lapset poissa pyykinpesukoneen läheltä.
- Pidä lemmikkieläimet poissa pyykinpesukoneen läheltä.

Lue käyttö ja asennusohjeet ja kaikki muut pyykinpesukoneen mukana tulevat tiedotteet ja noudata ohjeita.

Säilytä ohjeet myöhempää käyttötarvetta varten.

\* mallista riippuen

## Turvallisuusohjeet

### Sähköturvallisuus

#### Varoitus Hengenvaara!

Jännitteisten osien koskeminen aiheuttaa sähköiskun vaaran.

- Tartu pistokkeeseen vain kuivin käsin.
- Vedä verkkojohtoa aina vain pistokkeesta, älä johdosta, koska johto voi vaurioitua.

### Loukkaantumisvaarat

#### Varoitus Loukkaantumisvaara!

- Jos pyykinpesukonetta nostetaan sen ulkonevista osista (esim. täyttöluukusta), rakenneosat saattavat murtua ja aiheuttaa loukkaantumisia. Älä nosta pesukonetta sen ulkonevista osista.
- Jos nouset pesukoneen päälle, työtaso voi murtua ja aiheuttaa loukkaantumisia. Älä nouse pyykinpesukoneen päälle.
- Jos nojaat avattuun täyttöluukkuun tai asetat sen päälle painavan taakan, pesukone voi kaatua ja aiheuttaa loukkaantumisia. Älä nojaa auki olevaan täyttöluukkuun.

- Jos kosketat pyörivää rumpua, saatat loukata kätesi. Älä koske pyörivään rumpuun. Odota, kunnes rumpu on pysähtynyt.

#### Varoitus Palovamman vaara!

Kun pesulämpötila on korkea, voit polttaa itsesi koskettaessasi kuumaa pesuvettä. esim. kun kuuma pesuvesi poistuu pesualtaaseen. Älä laita kättäsi kuumaan pesuveteen.

### Lasten turvallisuus

#### Varoitus Hengenvaara!

Pyykinpesukoneella leikkivät lapset voivat joutua hengenvaarallisiin tilanteisiin tai vahingoittaa itsenään.

- Älä jätä pieniä lapsia yksin pyykinpesukoneen luo!
- Älä anna lasten leikkiä pyykinpesukoneella!

#### Varoitus Hengenvaara!

Lapset voivat leikkiessään lukita itsensä vahingossa laitteeseen ja joutua hengenvaaraan.

Käytöstä poistetut laitteet:

- Irrota pistoke pistorasiasta.
- Katkaise verkkojohto ja irrota johto ja pistoke laitteesta.

- Riko täyttöluukun lukko.

### **Varoitus** **Tukehtumisvaara!**

Lapset saattavat leikkiessään kääriytyä muoveihin ja pakkauksen osiin tai vetää esim. muovipussin päähänsä ja tukehtua.

Pidä pakkaus, muovit ja pakkauksen osat poissa lasten ulottuvilta.

### **Varoitus** **Myrkytysvaara!**

Pesu- ja huuhteluaineiden nauttiminen saattaa aiheuttaa myrkytyksiä.

Säilytä pesu- ja huuhteluaineet poissa lasten ulottuvilta.

### **Varoitus** **Silmä-/ihoärsytykset!**

Pesu- ja huuhteluaineet saattavat aiheuttaa tai silmä- tai ihoärsytystä joutuessaan silmiin tai iholle.

Säilytä pesu- ja huuhteluaineet poissa lasten ulottuvilta.

### **Varoitus** **Loukkaantumisvaara!**

Kun pesulämpötila on korkea, täyttöluukun lasi kuumenee.

Älä anna lasten koskettaa kuumaa luukun lasia.



## Ympäristönsuojelu

### Pakkaus/käytöstä poistettu laite



Hävitä pakkaus ympäristönsuojelumääräysten mukaisesti.

Tämä laite on merkitty käytöstä poistettuja sähkö- ja elektroniikkalaitteita koskevan direktiivin 2012/19/EU mukaisesti (waste electrical and electronic equipment - WEEE).

Direktiivi antaa puitteet käytöstä poistettujen laitteiden palautusoikeudesta ja hyödyntämisestä ja se koskee kaikkia EU-maita.

### Säästövinkkejä

- Käytä hyödyksi valitun ohjelman maksimi täyttömäärä. Ohjelmataulukko → Käyttö- ja asennusohjeen liite
- Pese normaalisti likaantunut pyykki ilman esipesua.
- Säästä energiaa ja pesuainetta, kun pyykki on kevyesti tai normaalisti likaantunutta. → *Sivu 13*
- Valittavissa olevat lämpötilat viittaavat tekstiileissä oleviin pesuohjelmekintoihin. Koneessa käytetyt lämpötilat voivat poiketa näistä, jotta varmistetaan energiansäästön ja pesutuloksen kannalta paras mahdollinen yhdistelmä.

- **Energiankulutuksen ilmoitus\*:**  
→ *Sivu 9*  
Näyttö antaa tietoja suhteellisesta energiankulutuksesta valituissa ohjelmissa.  
Mitä enemmän merkkivaloja palaa, sitä suurempi on kulutus.  
Voit näin verrata ohjelmien kulutusta valitessasi erilaisia ohjelma-asetuksia ja valita mahdollisesti energiaa säästävän ohjelma-asetuksen.  
\* mallista riippuen
- **Energiansäästötila:** näyttöruudun valo sammuu muutaman minuutin kuluttua, valitsin  vilkkuu. Kun haluat aktivoida valon, paina jotain valitsinta.  
Energiansäästötila ei aktivoidu, kun ohjelma on käynnissä.
- Jos kuivaat pyykin pesun jälkeen kuivausrummussa, valitse linkousnopeus kuivausrummun valmistajan ohjeiden mukaan.

## Tutustuminen laitteeseen

### Pyykinpesukone

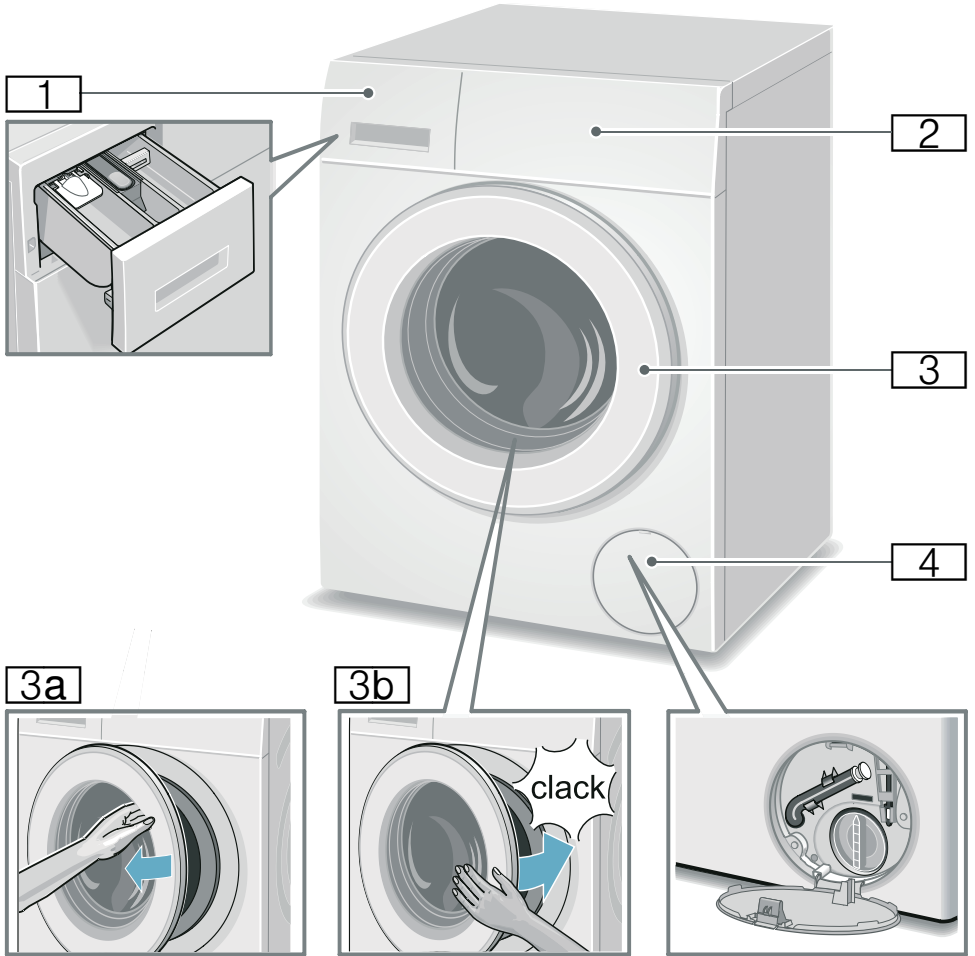

- 1 Pesuainekotelo → *Sivu 17*
- 2 Ohjauspaneeli/näyttöruutu
- 3 Täyttöluukku ja kahva

- 3a Täyttöluukun avaaminen
- 3b Täyttöluukun sulkeminen
- 4 Huoltoluukku

### Ohjauspaneeli

Ohjauspaneeli mallista riippuen



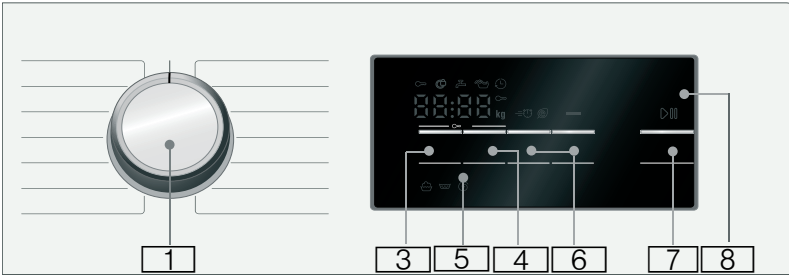
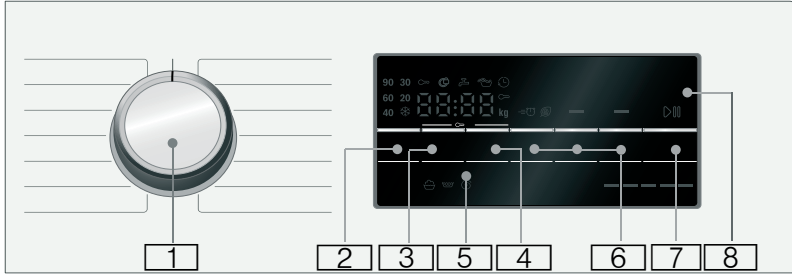

**1 Ohjelma-avalitsin:**  
ohjelman valitsemiseen ja pesukoneen päälle- ja poiskytkemiseen **Pois päältä**-asennon kautta;  
Yleiskuva kaikista ohjelmista löytyy käyttö- ja asennusohjeen liitteestä.

**2** Muuta **Lämpötila** \*. → *Sivu 13*

**3** Muuta **Linkousnopeus**.  
→ *Sivu 13*

**4** Muuta **Ajastusaika**. → *Sivu 14*

**5** **Lapsilukko** (∞ 3 sec.)  
Aktivoi/deaktivoi, jotta asetettuja toimintoja ei voi muuttaa epähuomiossa; → *Sivu 18* ;  
Paina sitä varten valitsinta **Linkousnopeus** ja **Ajastusaika** samanaikaisesti noin **3 sekuntia**.

**6** **Valitse ohjelman lisäasetuksia:**  
→ *Sivu 15*

- Speed Eco
- Vesi&huuhtelu+ \*
- Rypistymisestä \*
- Esipesu \*

**7** **Valitsin** ▷|||:

- ohjelman käynnistämistä varten,
- ohjelman taukoa varten, esimerkiksi pyykin lisäämiseksi → *Sivu 18* ,
- ohjelman keskeyttämistä varten → *Sivu 19*

**8** **Näyttöruutu** asetuksia ja tietoja varten → *Sivu 9*

\* mallista riippuen

## Näyttöruutu



## fi Tutustuminen laitteeseen

**Huomautus:** Taulukosta löytyy valitun ohjelman asetusvaihtoehtoja ja tietoja.

☀ - 90 °C

**Lämpötila\*** °C;

☀ = kylmä

----, 0 - 1400\*\* ☉ **Linkousnopeus** 1 / min,  
0 = ei linkousta, vain veden poisto  
→ *Sivu 13* ,  
---- = ei linkousta  
→ *Sivu 13*

esim. 2:30

**Ajastusaika**  
ohjelman kesto  
ohjelman valinnan jälkeen h:min  
(tunnit:minuutit),  
**Päätymisajan esivalinta** tunteina;  
ohjelman päättyminen, kun on kulunut ... tuntia

1 - 24 ☉

**Täyttösuositus**  
**Energiankulutuksen näyttö\*** → *Sivu 7*  
Mitä enemmän merkkivaloja palaa, sitä suurempi on suhteellinen energiankulutus.

9\*\* kg

☹ = = = = =

\* mallista riippuen

\*\* valitusta ohjelmasta, asetuksista ja mallista riippuen

### Muita näyttörüuutuun tulevia ilmoituksia

#### Ohjelman eteneminen:

☹ Pesu

☹ Huuhtelu

☉ Linkous

End Pesuohjelman päättyminen

---- ☉ Ohjelman lopettaminen kun valittuna on "ei linkousta"

#### Täyttöluukku:

☉ Täyttöluukku ei voi avata.  
palaa

### Muita näyttörüuutuun tulevia ilmoituksia

☉ Ohjelman käynnistymisen jälkeen:  
vilkkuu täyttöluukku ei ole kunnolla kiinni.

#### Vesihana:

☹ Vesihana ei ole auki, ei vedenpainetta  
vilkkuu

☹ Vedenpaine liian pieni (voi pidentää ohjelman kestoa)  
palaa

#### Lapsilukko: → *Sivu 18*

☹ Lapsilukko on aktivoitu  
palaa

☹ Lapsilukko aktivoitu ja ohjelmavalitsinta käännetty  
vilkkuu

#### Vaahdontunnistus:

☹ → *Sivu 18*  
palaa

#### Vikanäyttö:

E: -- → *Sivu 24*

#### Äänimerkin säätö:

0 - 4 → *Sivu 20*

## Pyykki

### Pyykin esivalmistelu

#### Huomio!

#### Laitteauriot/tekstiilien vauriot

Esineet (esim. kolikot, paperiliittimet, neulat, naulat) voivat vahingoittaa pyykkiä tai pyykinpesukoneen rakenneosia.

Noudata sen tähden seuraavia pyykin esikäsitelyä koskevia ohjeita:

- Tyhjennä taskut.

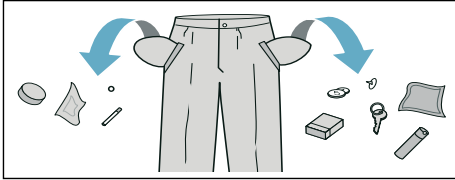

- Varmista, että pyykin joukkoon ei pääse metalliesineitä (paperiliittimiä tms.) ja poista ne.
- Pese hellävaraista pesukäsittelyä vaativat tekstiilit ja vaatekappaleet (sukat, kaarituelliset rintaliivit jne.) pesupussissa.
- Sulje vetoketjut, napita tyynynpäälliset.
- Harjaa taskuissa ja käänteissä oleva hiekka pois.
- Irrota verhoista pidikkeet tai sido ne pesupussin sisälle.

### Pyykin lajittelu







Lajittele pyykki valmistajan hoito-ohjeiden ja hoito-ohjemerkitöjen ja seuraavien ominaisuuksien mukaan:

- Kangas/kuitutyyppi
- Väri

**Huomautus:** Pyykki voi värjäntyä tai se ei puhdistu kunnolla. Pese valkoinen ja värillinen pyykki erikseen.

Pese uudet värilliset tekstiilit ensimmäistä kertaa erillään.

- Likaisuus  
Pestävien vaatekappaleiden tulisi olla myös suunnilleen yhtä likaisia. Muutamia esimerkkejä likaisuusasteista: → *Sivu 13* .
- **Kevyesti likaantunut:** älä esipese, valitse tarvittaessa asetus **Speed**
- **Normaali**
- **Voimakkaasti likaantunut:** laita koneeseen vähemmän pyykkiä, valitse ohjelma, jossa on mukana esipesu
- **Tahrat:** poista/esikäsittele tahrat tuoreina. Painele ensin tahrää saippuayeteen kostutetulla liinalla. Älä hankaa. Pese sitten pyykki sopivalla pesuohjelmalla. Pinttyneet ja kuivuneet tahrat voivat joskus lähteä vasta useamman pesukerran jälkeen.
- Hoito-ohjeiden symbolit  
**Huomautus:** Symboleissa olevat luvut viittaavat korkeimpaan sallittuun pesulämpötilaan.

-  Sopii tavanomaiseen pesuun; esim. puuvilla-ohjelma
-  Pestävä hellävaraisesti; esim. siliävät-ohjelma
-  Pestävä erittäin hellävaraisesti; esim. hienopesu/silkki-ohjelma
-  Käsin pestävä pyykki; esimerkiksi  villa-ohjelma
-  Vesipesu kielletty.

## Tärkkäys

**Huomautus:** Älä käsittele tekstiilejä huuhteluaineella.

Tärkkäys on mahdollista nestemäisellä tärkällä erityisesti huuhtelussa ja Puuvilla-ohjelmassa. Annosteletärkki valmistajan ohjeiden mukaan lokeroon ☞ (puhdistalokerotarvittaessa ensin).

## Värjäys/värin poisto

Värjää koneessa vain kotitalouskäyttöön tarkoitettuja määriä. Suola saattaa syövyttää teräspintoja! Noudatavärjäysaineen valmistajan ohjeita.

**Älä** poista väriä tekstiileistä pesukoneessa!

## Liotus

1. Kytke laite päälle.
2. Valitse ohjelma **Puuvilla 20 °C**.
3. Annosteletärkkiä liotusta varten lokeroon **II** valmistajan ohjeiden mukaisesti.
4. Paina valitsinta **▷**.
5. Paina n. 10 minuutin kuluttuavalitsinta **▷** pysäyttääksesi ohjelman.
6. Paina haluamasi liotusajan kuluttuauudelleen valitsinta **▷**, kun haluat jatkaa ohjelmaa tai muuta ohjelmaa.

## Huomautuksia

- Laita koneeseen vain samanväristä pyykkiä.
- Pesuainetta ei tarvitse enää lisätä, koska liotukseen käytettyä pesuainetta käytetään myös pesemiseen.



## Pesuaine

### Oikea pesuainevalinta

Hoito-ohjemerkinästä saat tietoa oikeasta ppykinpesuaineesta, lämpötilasta ja ppykin käsittelystä. → myös [www.sartex.ch](http://www.sartex.ch)

Sivustolta [www.cleanright.eu](http://www.cleanright.eu) löydät paljon hyödyllistä tietoa kotitalouskäyttöön tarkoitetuista pesu-, hoito- ja puhdistusaineista.

- **Valkopesuaine, joka sisältää optisia kirkasteita**  
soveltuu valkopesun kestäväälle valkoiselle pellava- tai puuvillapyykille  
Ohjelma: Puuvilla / kylmä - enint. 90 °C
- **Kirjopesuaine, joka ei sisällä valkaisuaineita eikä optisia kirkasteita**  
soveltuu kirjopyykille, joka on pellavaa tai puuvillaa  
Ohjelma: Puuvilla / kylmä - enint. 60 °C
- **Kirjo- tai hienopesuaine, joka ei sisällä optisia kirkasteita**  
soveltuu kirjopyykille, siliäville kuiduille ja synteettisille materiaaleille  
Ohjelma: Siliävät / kylmä - enint. 60 °C
- **Hienopesuaine**  
soveltuu hellävaraisen käsittelyn vaativille tekstiileille, silkille tai viskoosille  
Ohjelma: Hienopesu/Silkki / kylmä - enint. 40 °C
- **Villanpesuaine**  
soveltuu villatekstiileille  
Ohjelma: Villa / kylmä - enint. 40 °C

## Energian ja pyykinpesuaineen säästö

Voit säästää energiaa (matalampi pesulämpötila) ja pesuainetta, kun pyykki on kevyesti tai normaalisti likaantunutta:

Säästö	Likaisuus/Huomautus
<p>Alennettu lämpötila ja pesuainemäärä annostelusuosituksen mukaan</p>  <p>Lämpötila hoito-ohjemerkin mukaan ja pesuainemäärä annostelusuosituksen ja likaisuusasteen mukaan voimakas</p>	<p><b>kevyt</b> Likaa tai tahroja ei ole havaittavissa. Tekstiileissä on ehkä hieman hien hajua, esim.:</p> <ul style="list-style-type: none"> <li>■ kevyet kesä- tai urheiluvaatteet (käytetty vain muutamia tunteja)</li> <li>■ T-paidat, paidat, paitapuserot (olleet käytössä 1 päivän)</li> <li>■ Vieraiden vuodevaatteet ja pyyhkeet (olleet käytössä 1 päivän)</li> </ul>
	<p><b>normaali</b> Näkyvää likaa tai helppoja tahroja, esim.:</p> <ul style="list-style-type: none"> <li>■ T-paidat, paidat, paitapuserot (hikisiä, ja käytetty useamman kerran)</li> <li>■ Käsipyyhkeet, vuodevaatteet (olleet käytössä 1 viikon)</li> </ul>
	<p><b>runsas</b> Selvästi näkyvää likaa ja/tai tahroja, esim. astiapyyhkeet, vauvanpyykki, työvaatteet</p>

**Huomautus:** Noudata aina valmistajan ohjeita kaikkien pyykinpesu-, tahranpoisto- ja huuhteluaineiden annostelussa. → *Sivu 17*

## P+ Ohjelmien ennakoasetukset

Ohjelman ennakoasetukset tulevat näyttöön ohjelman valinnan jälkeen.

Voit muuttaa ennakoasetuksia.

Paina sitä varten kyseistä valitsinta niin monta kertaa, kunnes näyttöruudussa näkyy haluamasi asetusarvo.

**Huomautus:** Kun painat valitsinta pidempään, asetusarvot tulevat automaattisesti näkyviin peräjälkeen viimeiseen arvoon asti. Paina sitten valitsinta vielä kerran, jolloin voit muuttaa asetusarvoa uudelleen.

Yleiskuva kaikista mahdollisista ohjelma-asetuksista löytyy käyttö- ja asennusohjeen liitteestä.

### Lämpötila

(°C)

Valitsin mallista riippuen

Voit muuttaa asetettua lämpötilaa ennen ohjelmaa ja ohjelman kuluessa riippuen siitä, missä vaiheessa ohjelma on.

Suurin asetettavissa oleva lämpötila riippuu valitusta ohjelmasta.

### Linkousnopeus

(⊙)

Voit muuttaa linkousnopeutta (1/min; kierrosta minuutissa) ennen ohjelmaa ja ohjelman kuluessa sen mukaan, missä vaiheessa ohjelma on.

**Asetus 0 :** ilman loppulinkousta, vain veden poisto. Pyykki jää märkänä rumpuun, esimerkiksi kun pestään pyykkiä, jota ei haluta lingota.

**Asetus - - - :** ei linkousta = ilman loppulinkousta, pyykki jää viimeisen huuhtelun jälkeen veteen.

## fi Ohjelmien ennakkoasetukset

Jos et poista pyykkiä koneesta heti ohjelman päätyttyä, valitse toiminto "ei linkousta", jolloin pyykki rypistyy vähemmän.

Ohjelman jatkamiseksi/lopettamiseksi  
→ *Sivu 19*

Suurin asetettavissa oleva linkousnopeus riippuu valitusta ohjelmasta ja konemallista.

## Ajastusaika

(☉)

**Ennen ohjelman käynnistämistä** voit ajastaa ohjelman päättymisajan (ajastusajan) tunnin välein (h=tunti), maksimiaika on 24 h.

Tätä varten:

1. Valitse ohjelma.  
Näytössä näkyy valitun ohjelman kesto, esim. **2:30** (tunnit:minuutit).
2. Paina valitsinta **Ajastusaika** niin monta kertaa, kunnes haluamasi tuntilukema tulee näyttöön.
3. Paina valitsinta **▷**.  
Ohjelma käynnistyy.  
Näytössä näkyy valittu aika, esim. **8h**, ja ajastin alkaa laskea tätä aikaa alaspäin, kunnes pesuohjelma käynnistyy. Sitten näytössä näkyy ohjelman kesto.

**Huomautus:** Kone säätää automaattisesti ohjelman keston pesuohjelman aikana. Tietyt tekijät voivat vaikuttaa ohjelman keston, esim.:

- ohjelma-asetukset,
- pesuaineen annostelu (tarvittaessa ylimääräisiä huuhteluita vaahdon muodostumisen takia),
- täyttömäärä/tekstiilityyppi (erilainen vedentarve)
- epätasapaino (esim. muotoon ommeltujen lakanoiden takia) tasataan käynnistämällä linkous useamman kerran,
- verkkojännitteen vaihtelut,
- vedenpaine (tulonopeus).

**Ohjelman käynnistämisen jälkeen** voit muuttaa esivalittua tuntilukua seuraavasti:

1. Paina valitsinta **▷**.
2. Muuta tuntilukua valitsimella **Ajastusaika**.
3. Paina valitsinta **▷**.

**Ohjelman käynnistymisen jälkeen** voit tarvittaessa lisätä tai poistaa pyykkiä.  
→ *Sivu 18*

## **P+** Ohjelman lisäasetukset

Yleiskuva kaikista mahdollisista lisäasetuksista löytyy käyttö- ja asennusohjeen liitteestä.

Asetukset ovat erilaisia mallista riippuen.

### Speed Eco

(=☺☺ , Speed Eco Perfect)

Valitsin, jolla kaksi asetusmahdollisuutta valitun ohjelman sovittamiseen:

- **Speed**  
Pesuaika on lyhyempi pesutuloksen ollessa sama, mutta energiankulutus on suurempi verrattuna valittuun ohjelmaan ilman asetusta Speed Eco.  
**Huomautus:** Älä ylitä suurinta mahdollista täyttömäärää.
- **Eco**  
Energiankäytön kannalta optimoitu pesu, matalampi lämpötila pesutehon pysyessä samana verrattuna valittuun ohjelmaan ilman asetusta Speed Eco.

Paina tätä varten valitsinta. Ensimmäiseksi tarjotaan **Speed**-asetusta. Jos painat valitsinta uudelleen, **Eco**-asetus on aktivoitu. Vastaavan symbolin valo palaa näyttöruudussa, kun asetusta on aktivoitu.

Jos painat valitsinta vielä kerran mikään asetusta ei ole aktivoituna.

### Rypistymisestä

(☺)

Valitsin mallista riippuen

Vähentää rypistymistä, pyykki lingotaan alhaisella linkousnopeudella ja pöyhittää linkouksen jälkeen.

**Huomautus:** Pyykin jäännöskosteus on tavallista suurempi.

### Vesi&huuhtelu+

(☺)

Valitsin mallista riippuen

Enemmän vettä ja ylimääräinen huuhtelu, kun iho on hyvin herkkä ja/tai vesi on hyvin pehmeää

### Esipesu

(☺)

Valitsin mallista riippuen

Erittäin liikaiselle pyykille.

**Huomautus:** Annostelee pesuaine lokeroon I ja II.



## Laitteen käyttö

### Pyykinpesukoneen käytön valmistelut

**Huomautus:** Pyykinpesukoneen **pitää olla asianmukaisesti sijoitettu ja liitetty** alkaen → *Sivu 28*

1. Liitä pistoke pistorasiaan.
2. Avaa vesihana.
3. Avaa täyttöluukku.
4. Tarkasta, että rumpu on tyhjä. Tyhjennä tarvittaessa.

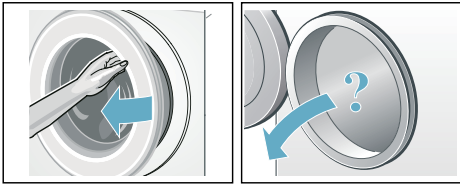

### Ohjelman valinta/laitteen kytkeminen päälle

**Huomautus:** Jos lapsilukko on aktivoitu, se on ensin deaktivoitava, jotta ohjelma voidaan asettaa. .

Valitse ohjelmavalitsimella haluamasi ohjelma. Voit kääntää ohjelmanvalitsinta kumpaankin suuntaan.

Laitte on kytketty päälle.

Näyttöruutuun ilmestyvät **ohjelman ennakoasetukset** valitulle ohjelmalle:

- lämpötila\*,
- ohjelman kesto vuorotellen maksimitäyttömäärän ja
- energiankulutuksen ilmoituksen kanssa\*.

\* mallista riippuen

### Ohjelma-asetusten muuttaminen

Voit käyttää tämän pesun ennakoasetuksia tai muuttaa niitä.

Paina sitä varten kyseistä valitsinta niin monta kertaa, kunnes näytössä näkyvä haluamasi asetus.

Asetukset ovat aktiivisia ilman vahvistusta.

Ne eivät jää muistiin, kun pesukone kytketään pois päältä.

Ohjelmien ennakoasetukset → *Sivu 13*

### Ohjelman lisäasetusten valinta

Voit säätää pesun pestävään pyykkiin vieläkin sopivammaksi valitsemalla lisäasetuksia.

Asetuksia voidaan valita tai poistaa aina sen mukaan, missä vaiheessa ohjelma on.

Valitsimien merkkivalot syttyvät, kun asetus on aktivoitu.

Asetukset eivät jää pesukoneen muistiin, kun kone kytketään pois päältä.

Ohjelmien lisäasetukset → *Sivu 15*

### Pyykin asettaminen rumpuun



#### **Varoitus Hengenvaara!**

Tekstiilit, jotka on ennen konepesua käsitelty liuottimilla sisäلتävillä puhdistusaineilla, esim. tahrannoistoaaineella/pesubensiinillä, voivat aiheuttaa räjähdyksen pyykinpesukoneessa. Huuhtelee tällaiset tekstiilit huolellisesti käsin ennen koneeseen laittamista.



## Huomautuksia

- Laita koneeseen aina sekä pieniä että suuria vaatekappaleita. Erikokoiset vaatekappaleet jakautuvat lingottaessa tasaisemmin rummun sisällä. Yksittäiset vaatekappaleet voivat aiheuttaa epätasapainon.
  - Huomioi ilmoitettu suurin sallittu täyttömäärä. Kun kone on liian täynnä, pesutulos huononee ja pyykki rypistyy enemmän.
1. Aseta lajiteltu pyykki väljästi rumpuun.
  2. Varmista, että vaatekappaleita ei jää täyttöluukun ja kumimansetin väliin ja sulje täyttöluukku.

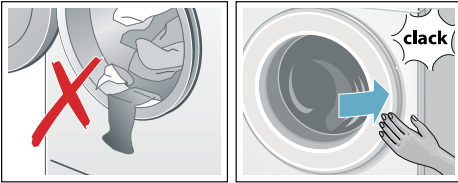

## Pesu ja huuhteluaineen annostelu

### Huomio! Laitteauriot

Puhdistusaineet ja pyykin esikäsittelyaineet (esim. tahranpoistoaine, esikäsittelyaine, ...) voivat vahingoittaa pyykinpesukoneen ulkopintoja.

Varo, että tällaisia aineita ei pääse pyykinpesukoneen pinnalle. Pyyhi suihkejäämät ja muut jäämät/pisararat heti kostealla liinalla.

### Annostelu

Ota pesu- ja huuhteluaineiden annostelussa huomioon:

- veden kovuus; saat tietää sen paikalliselta vesilaitokselta
- valmistajan ohjeet pesu- ja huuhteluainepakkauksessa

- Pyykkimäärä
- Pyykin liikaisuus → *Sivu 13*

### Täyttäminen

#### ⚠ Varoitus Silmä-/ihoärsytys!

Jos avaat pesuainekotelon koneen ollessa toiminnassa, kotelosta saattaa roiskua pesu- tai huuhteluainetta. Avaa kotelo varovasti.

Huuhtelee silmät tai iho huolellisesti, jos pyykinpesu- tai huuhteluainetta pääsee silmiin tai iholle.

Jos nielet vahingossa ainetta, hakeudu lääkärin hoitoon.

**Huomautus:** Ohenna paksu huuhtelu- ja viimeistelyaine pienellä määrällä vettä, jotta vältät tukkeumat pyykinpesukoneen putkistossa.

Laita pesu- ja huuhteluaine tätä tarkoitusta varten oleviin lokeroihin:

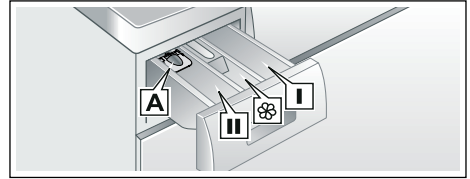

- |                      |   |
|----------------------|---|
| Annostelija <b>A</b> | nestemäiselle pyykinpesuaineelle  |
| Lokero <b>II</b>     | Varsinainen pesuaine, vedenpehennysaine, valkaisuaine, tahranpoistoaine |
| Lokero ☼             | Huuhteluaine, tärkei, älä ylitä <b>maksimimäärää</b>                    |
| Lokero <b>I</b>      | Esipesuaine   |

1. Vedä pesuainekotelo ulos vasteeseen saakka.
2. Annostelee pesu ja/tai huuhteluaine.
3. Sulje pesuainekotelo.

### Annostelija nestemäiselle pyykinpesuaineelle

## fi Laitteen käyttö

Nestemäisen pesuaineen annosteluun tarkoitettun jakajan asettaminen paikalleen:

1. Vedä pesuainekotelo ulos. Paina jakaja alas ja ota kotelo kokonaan pois paikaltaan.
2. Työnnä jakajaa eteenpäin, käännä alas ja lukitse paikalleen.
3. Aseta kotelo takaisin paikalleen.

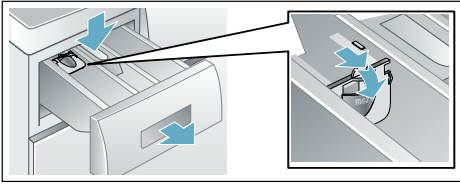

**Huomautus:** Älä käytä annostelijaa geelimäisen tai jauhemaisen pyykinpesuaineen käytön yhteydessä tai kun valitset ohjelman, jossa on esipesu, tai käytät ajastustoimintoa.

## Pesuohjelman käynnistys

Paina valitsinta ▷|||. Merkkivalo palaa ja ohjelma käynnistyy.

Näytössä näkyvät ohjelman aikana ajastusaika tai pesuohjelman käynnistyttyä ohjelman kesto ja ohjelman kulkua kuvaavat symbolit. Näyttöruutu → *Sivu 9*

### Huomautus: Vaahdontunnistus

Jos näyttöön tulee myös symboli , pyykinpesukone on tunnistanut, että koneessa on pesuohjelman kuluessa liikaa vaahtoa, ja yrittää poistaa sitä käynnistämällä automaattisesti ylimääräisiä huuhtelukertoja.

Kun täyttömäärä on sama, annostele seuraavalla pesukerralla vähemmän pesuainetta.

Jos haluat varmistaa, että kukaan ei muuta ohjelman asetuksia vahingossa, valitse lapsilukko seuraavasti.

## Lapsilukko

(∞ 3 sec.)

Voit lukita pesukoneen, jolloin asetettujen toimintojen muuttaminen epähuomiossa on estetty. Aktivoi tätä varten lapsilukko ohjelman käynnistyttyä.

Paina **aktivointia/deaktivointia** varten noin 3 sekunnin ajan samanaikaisesti valitsinta **Linkousnopeus** ja **Ajastusaika**. Näyttöruutuun ilmestyy symboli ∞.

- ∞ palaa: Lapsilukko on aktivoitu.
- ∞ vilkkuu: Lapsilukko on aktivoitu ja ohjelmavalitsin asetettu toiseen asentoon. Kun haluat poistaa lapsilukon toiminnasta, aseta ohjelmavalitsin takaisin alkuperäisen ohjelman kohdalle. Symbolin valo syttyy.

**Huomautus:** Älä käännä ohjelmavalitsinta Pois päältä - asentoon, jotta välttäisit ohjelman katkeamisen.

**Huomautus:** Lapsilukko jää päälle, kun ohjelma loppuu ja laite kytketään pois päältä. Sinun on poistettava se aina toiminnasta, kun haluat käynnistää uuden ohjelman.



## Pyykin lisääminen koneeseen

Ohjelman käynnistyttyä voit tarvittaessa lisätä pyykkiä koneeseen tai poistaa pyykkiä koneesta.

Paina tätä varten valitsinta ▷|||.

Valitsimen ▷||| merkkivalo vilkkuu ja kone tarkistaa, onko pyykin lisääminen mahdollista.

Kun näyttöruudussa:



- symbolin  valo on sammunut, pyykkiä voi lisätä koneeseen.
- symbolin  valo palaa, pyykkiä ei voi lisätä koneeseen.

**Jatka ohjelmaa painamalla** valitsinta . Ohjelma jatkuu automaattisesti.

### Huomautuksia



- Sulje täyttöluukku pyykkiä lisätessäsi mahdollisimman pian - vettä voi muuten valua ulos koneesta.
- Jos vedenpinta on korkealla, lämpötila on korkea tai rumpu pyörii, täyttöluukku pysyy turvallisuussyistä lukittuna eikä pyykkiä voi lisätä koneeseen.

### Ohjelman muuttaminen

1. Paina valitsinta .
2. Valitse toinen ohjelma.
3. Paina valitsinta . Uusi ohjelma alkaa alusta.

### Ohjelman keskeyttäminen



Kun ohjelman lämpötila on korkea:

1. Paina valitsinta .
2. Jäähdytä pyykki: valitse **Huuhtelu**.
3. Paina valitsinta .



Kun ohjelman lämpötila on alhainen:

1. Paina valitsinta .
2. Valitse **Linkous/Veden poisto**.
3. Paina valitsinta .

### Ohjelman päätyminen, kun valittuna on Jää veteen

Näyttöön ilmestyy - - - -  ja valitsimen  merkkivalo vilkkuu.

Jatka ohjelmaa:

- painamalla valitsinta  tai
- muuttamalla linkousnopeutta tai asettamalla ohjelmavalitsin asentoon **Linkous/Veden poisto** ja painamalla sitten valitsinta .

### Ohjelman päätyminen

Näyttöruutuun ilmestyy **End** ja valitsimen merkkivalo  on pois päältä.

### Pyökin poistaminen/laitteen kytkeminen pois päältä

1. Avaa täyttöluukku ja ota pyykki pois koneesta.
2. Aseta ohjelmavalitsin **Pois päältä**-asentoon. Laite on kytketty pois päältä.
3. Sulje vesihana.  
**Huomautus:** Ei tarpeen AquaStop-mallissa.

### Huomautuksia

- Varmista, että rumpuun ei jää vaatekappaleita. Ne saattavat kutistua tai päästää väriä muihin tekstiileihin seuraavalla pesukerralla.
- Poista mahdollisesti rumpuun ja kumimansettiin jääneet vieraat esineet – ruostumisvaara.
- Pyyhi kumimansetti kuivaksi.

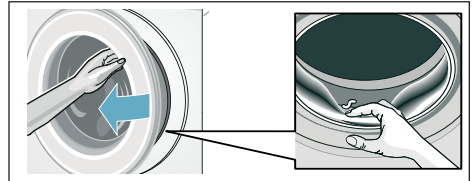

- Jätä täyttöluukku ja pesuainekotelo auki, jotta rumpu ja kotelo kuivuvat sisältä.
- Odota aina, kunnes ohjelma on päättynyt, koska laite voi muuten olla vielä lukittuna. Kytke laite sitten päälle ja odota, että lukitus avautuu.
- Jos näyttöruutu on sammunut ohjelman päätyttyä, energiansäästötila on aktivoitunut. Aktivoi painamalla jotakin valitsinta.



## Tunnistimet

### Määräautomatiikka

Määräautomatiikka säätää joka ohjelmassa vesimäärän optimaaliseksi tekstiilien määrän ja laadun mukaan.

### Epätasapainon tunnistusjärjestelmä

Automaattinen epätasapainon tunnistus korjaa automaattisesti rumpun sisälle epätasaisesti jakautuneen pyykin käynnistämällä linkouksen monta kertaa.

Jos pyykki on jakautunut hyvin epätasaisesti rumpuun, linkousnopeus laskee tai linkousvaihe ei käynnisty turvallisuussyistä.

**Huomautus:** Laita rumpuun aina yhdessä pieniä ja suuria vaatekappaleita. → *Sivu 25*

### VoltCheck

mallista riippuen

Automaattinen jänniteenvalvontajärjestelmä tunnistaa liian alhaisen jännitteen. Näyttöruudussa vilkkuu ajastusajan näytön kaksoispiste. → *Sivu 9*

Kun syöttöjännite on taas vakaa, ajastusajan näytön kaksoispiste palaa vilkkumatta (normaali tila).

Havaittu alhainen jännite ilmoitetaan ohjelman kuluessa kaikkien kolmen pisteen syttymisenä näytössä.



**Huomautus:** Alhainen jännite voi johtaa esim. ohjelman pitenemiseen ja/tai huonoon linkoustulokseen.



## Äänimerkin säätö

Voit muuttaa seuraavia asetuksia:

- huomautussignaalien äänenvoimakkuus (esim. ohjelman päättyessä) ja/tai
- valitsinsignaalien äänenvoimakkuus.

Asetusten muuttamista varten sinun on aina ensin aktivoitava säätötila.

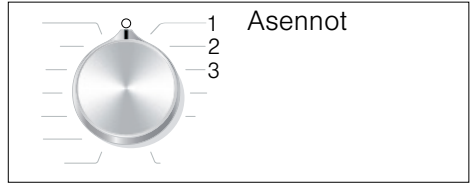

### Säätötilan aktivointi

1. Valitse ohjelma **Puuvilla** asennossa 1. Pyykinpesukone on kytketty päälle.
2. Paina valitsinta  ja käännä samalla ohjelmavalitsinta eteenpäin oikealle asentoon 2. Päästä irti valitsimesta.

Säätötila on aktivoitu ja näyttöruutuun ilmestyy huomautussignaalien ennakkoon asetettu äänenvoimakkuus (esim. ohjelman päättyessä).

### Äänenvoimakkuuden muuttaminen

Valitsimella **Ajastusaika** muutat ohjelmavalitsimen asennoissa:

- 2: huomautussignaalien äänenvoimakkuus ja/tai
- 3: valitsinsignaalien äänenvoimakkuus.



0 = pois päältä, 1 = hiljainen,  
2 = keskikova, 3 = kova,  
4 = hyvin kova

### Säätötilan lopettaminen

Voit nyt lopettaa vaiheen ja asettaa ohjelmavalitsimen **Pois päältä**-asentoon. Asetukset on tallennettu.



## Puhdistus ja huolto

### **Varoitus**

#### **Hengenvaara!**

Jännitteisten osien koskeminen aiheuttaa sähköiskun vaaran. Kytke laite pois päältä ja irrota verkkopistoke.

### **Varoitus**

#### **Myrkytysvaara!**

Liutinpitöisiä puhdistusaineita kuten esim. pesubensiiniä käytettäessä voi muodostua myrkyllisiä höyryjä. Älä käytä liutinpitöisiä puhdistusaineita.

### **Huomio!**

#### **Laitevauriot**

Liutinpitöiset puhdistusaineet kuten esim. pesubensiini voivat vaurioittaa koneen pintaa ja rakenneosia. Älä käytä liutinpitöisiä puhdistusaineita.

### **Näin ehkäiset biokalvon ja hajuhaittojen muodostumisen:**

#### **Huomautuksia**

- Huolehdi pyykinpesukoneen sijoituspaikan hyvästä ilmanvaihdosta.
- Jätä täyttöluukku ja pesuainekotelo vähän auki, kun et käytä pesukonetta.
- Pese silloin tällöin **Puuvilla 60 °C**-ohjelmalla käyttämällä valkopesuun soveltuvaa pesujauhetta.

### **Koneen ulkopinta ja ohjaustaulu**

- Pyyhi koneen ulkopinta ja ohjauspaneeli puhtaaksi pehmeällä ja kostealla liinalla.
- Poista heti pesuainejäämät.
- Puhdistus vesisuihkulla kielletty.

## Pesurumpu

Käytä klooritonta puhdistusainetta, älä käytä teräsvillaa.

Käytä epämiellyttävän hajun poistamiseen pesukoneesta tai rummun puhdistamiseen mallista riippuen ohjelmaa **Rummun puhdistus 90 °C** tai **Puuvilla 90 °C** ilman pyykkiä. Käytä valkopesuun soveltuvaa pesujauhetta.

## Kalkinpoisto

Kun annostelet pyykinpesuaineen oikein, kalkinpoisto ei yleensä ole tarpeen. Jos kalkki on poistettava, noudata kalkinpoistoaineen valmistajan ohjeita. Sopivia kalkinpoistoaineita voit tilata verkkosivuiltamme tai huoltopalvelusta.

## Pesuainekotelo ja kotelokehys

Kun pesuainekoteloon on kertynyt pesuaine tai huuhteluainejäämiä:

1. Vedä pesuainekotelo ulos. Paina jakaja alas ja ota kotelo kokonaan pois paikaltaan.
2. Jakajan irrottaminen: työnnä jakajan sormin alhaalta ylöspäin.

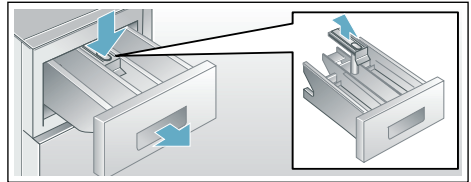

3. Pese kotelo ja jakaja vedellä ja harjalla ja kuivaa. Puhdista myös kotelon sisäpuoli.
4. Aseta jakaja paikalleen ja lukitse kiinni (asetä sylinteri ohjaintappiin).
5. Työnnä pesuainekotelo koneeseen.

**Huomautus:** Jätä pesuainekotelo auki, jotta se kuivuu.

## Poistopumppu on tukossa

### **Varoitus** **Palovamman vaara!**

Kun pesulämpötila on korkea, pesuvesi on kuumaa. Kuuman pesuveden koskettaminen voi aiheuttaa palovamman. Anna pesuveden jäähtyä.

1. Sulje vesihana, jotta veden virtaaminen koneeseen lakkaa eikä poistovesipumpun tarvitse poistaa vettä.
2. Kytke laite pois päältä. Irrota verkkopistoke pistorasiasta.
3. Avaa huoltoluukku ja ota se pois paikaltaan.

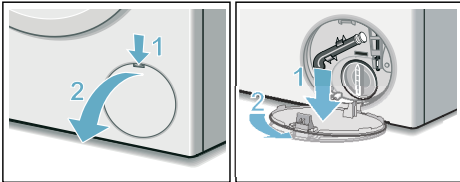

4. Ota vedenpoistoletku pois pidikkeestä. Irrota tulppa ja anna veden valua tarkoitukseen sopivaan astiaan. Paina tulppa takaisin paikalleen ja kiinnitä vedenpoistoletku pidikkeeseen.

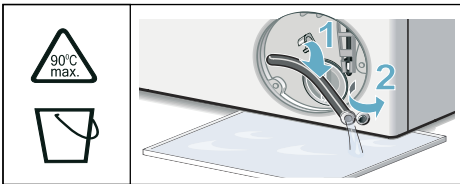

5. Kierrä pumpunkansi varovasti irti, koneesta voi valua vielä vähän vettä. Puhdista sisätila, pumpunkannen kierre ja pumpunpesä. Pumpun siipipyörän on päästävä pyörimään vapaasti. Aseta pumpunkansi takaisin paikalleen ja kierrä kiinni. Kahvan tulee olla pystyasennossa.

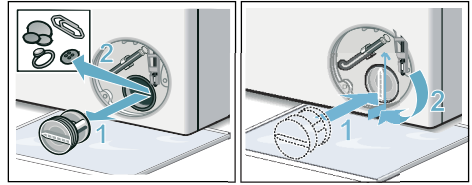

6. Aseta huoltoluukku takaisin paikalleen, lukitse ja sulje.

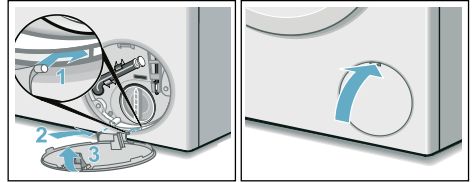

**Huomautus:** Jotta pyykinpesuainetta ei joutu käyttämättömänä viemäriputkeen seuraavan pesun yhteydessä: kaada 1 litra vettä lokeroon II ja käynnistä ohjelma **Urpumpning (veden poisto)**.

## Hajulukoon kytkettävä vedenpoistoletku on tukossa

1. Kytke laite pois päältä. Irrota verkkopistoke pistorasiasta.
2. Irrota letkunkiristin. Irrota poistovesiletku varovasti, koneesta voi valua vielä vähän vettä.
3. Puhdista poistovesiletku ja hajulukon liitäntäosa.

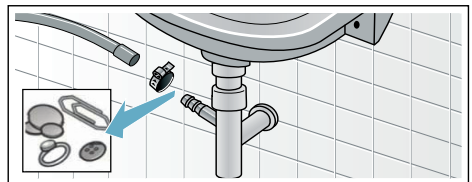

4. Laita poistovesiletku takaisin paikalleen ja varmista liitoskohta letkunkiristimellä.

## Tulovesisihti tukossa

Poista ensin vedenpaine tuloletkusta:

1. Sulje vesihana.
2. Valitse jokin ohjelma (paitsi huuhtelu//linkous/veden poisto).
3. Paina valitsinta . Anna ohjelman olla käynnissä noin 40 sekuntia.
4. Aseta ohjelmavalitsin **Pois päältä**-asentoon. Irrota pistoke pistorasiasta.
5. Puhdista vesihanana sihti. Irrota letku vesihanasta. Puhdista sihti pienellä harjalla.

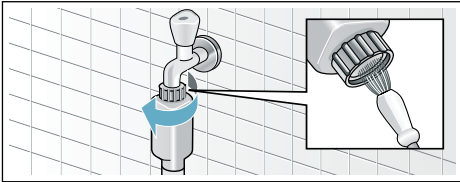

6. Puhdista Standard- ja Aqua-Secure-malleissa laitteen takana oleva sihti: Irrota letku laitteen takasivulta, poista sihti pihtien avulla ja puhdista.

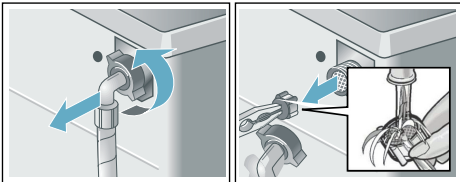

7. Kiinnitä letku paikalleen ja varmista, että liitos on tiivis.

## Toimintahäiriö, mitä on tehtävä?

### Lukon avaaminen hätätilanteessa

esim. sähkökatkon sattuessa

Ohjelma jatkuu, kun sähköt kytkeytyvät taas päälle.

Jos haluat kuitenkin ottaa pyykin pois koneesta, voit avata täyttöluukun seuraavien ohjeiden mukaan:

#### **Varoitus** **Palovamman vaara!**

Kun pesulämpötila on korkea, voit polttaa itsesi koskettaessasi kuumaa pesuvettä ja pyykkiä. Odota, kunnes ne ovat jäähtyneet.

#### **Varoitus** **Loukkaantumisvaara!**

Jos kosketat pyörivää rumpua, saatat loukata kätesi. Älä koske pyörivään rumpuun. Odota, kunnes rumpu on pysähtynyt.

#### **Huomio!** **Vesivauriot**

Ulosvuotava vesi saattaa aiheuttaa vesivahinkoja. Älä avaa täyttöluukkuja, jos luukun lasissa näkyy vettä.

1. Kytke laite pois päältä. Irrota verkkopistoke pistorasiasta.
2. Poista pesuvesi.
3. Vedä sopivalla työkalulla luukun hätäavaaja alaspäin ja päästä vapaaksi. Nyt voit avata täyttöluukun.

## fi Toimintahäiriö, mitä on tehtävä?

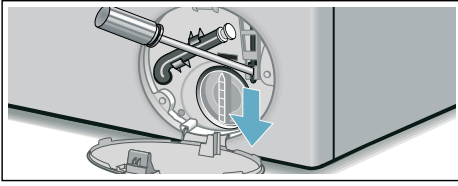

## Ilmoitukset näyttöruudussa

Näyttö	Syy/aputoimenpide
palaa	<ul style="list-style-type: none"><li>■ Lämpötila on liian korkea. Odota, kunnes lämpötila on laskenut.</li><li>■ Vedenpinta on liian korkealla. Pyykkiä ei voi lisätä. Sulje tarvittaessa täyttöluukku heti. Jatka ohjelmaa painamalla valitsinta .</li></ul>
vilkkuu	<ul style="list-style-type: none"><li>■ Luukun välissä on ehkä pyykkiä. Avaa ja sulje täyttöluukku uudelleen ja paina valitsinta .</li><li>■ Paina tarvittaessa täyttöluukku kiinni tai poista koneesta pyykkiä ja paina luukku uudelleen kiinni.</li><li>■ Kytke laite tarvittaessa pois päältä ja taas päälle; valitse ohjelma ja haluamasi asetukset; käynnistä ohjelma.</li></ul>
palaa	<ul style="list-style-type: none"><li>■ Avaa kylmävesihana kokonaan auki.</li><li>■ Tulotietku mutkalla tai jäänyt puristuksiin. Korjaa letkun vieni.</li><li>■ Vedenpaine liian pieni. Puhdista sihti. → <i>Sivu 22</i></li></ul>
	Lapsilukko aktivoitu; deaktivoi.
palaa	Koneessa on liikaa vaahtoa, lisätty huuhtelukertoja. Kun täyttömäärä on sama, annostelee seuraavalla pesukerralla vähemmän pesuainetta. → <i>Sivu 18</i>
: ajastusaika vilkkuu	Verkköjännite on liian alhainen.
: ajastusaika vilkkuu	Alijännite pesun aikana. Pesuaika pitenee. → <i>Sivu 20</i>
E:18	<ul style="list-style-type: none"><li>■ Poistopumppu tukossa. Puhdista poistopumppu. → <i>Sivu 22</i></li><li>■ Poistovesiletku/viemäriputki tukossa. Puhdista hajulukkaan liitetty poistovesiletku. → <i>Sivu 22</i></li></ul>
E:23	Vettä pohjatilassa, laite vuotaa. Sulje vesihana. Soita huoltopalveluun!
E:32	vilkkuu vuorotellen näytön <b>End</b> kanssa ohjelman päätyttyä. Tämä ei ole mikään vika – epätasapainon tunnistus on keskeyttänyt linkouksen rumpuun epätasaisesti jakautuneen pyykin takia. Pese aina yhdessä suuria ja pieniä vaatekappaleita. Linkoa pyykki tarvittaessa vielä kerran.



Näyttö	Syy/aputoimenpide
E:93 (malleissa, joissa lämpimän ja kylmän veden liitäntä)	Lämpimän veden paine liian pieni: <ul style="list-style-type: none"> <li>■ Avaa lämminvesihana kokonaan auki.</li> <li>■ Lämpimän veden tuloletku mutkalla tai jäänyt puristuksiin. Korjaa letkun vienti.</li> <li>■ Puhdista sihti. → <i>Sivu 22</i></li> <li>■ Lämpimän veden tuloletku ei ole liitetty. Laitetta käytetään vain kylmällä vedellä. Näyttö ilmestyy asennuksen jälkeen vain ensimmäisellä pesukerralla, kun laitteessa ei ole lämpimän veden liitäntää. → <i>Sivu 31</i></li> </ul>
Muut näytöt	Kytke laite pois päältä, odota 5 sekuntia ja kytke uudelleen päälle. Jos näyttö tulee uudestaan näkyviin, soita huoltopalveluun. → <i>Sivu 27</i>

## Toimintahäiriö, mitä on tehtävä?

Häiriöt	Syy/aputoimenpide
Laitteesta valuu vettä.	<ul style="list-style-type: none"> <li>■ Kiinnitä poistovesiletku kunnolla tai vaihda tilalle uusi letku.</li> <li>■ Kiristä tulovesiletkun kierrekiinnitykset.</li> </ul>
Laitteeseen ei tule vettä. Pesuaine ei huuhtoudu pesuveteen.	<ul style="list-style-type: none"> <li>■ Painoitko valitsinta ▷00 ?</li> <li>■ Avasitko vesihanan?</li> <li>■ Onko sihti tukossa? Puhdista sihti. → <i>Sivu 22</i></li> <li>■ Onko tulovesiletku mutkalla tai jäänyt puristuksiin?</li> </ul>
Täyttöluukku ei avaudu.	<ul style="list-style-type: none"> <li>■ Turvatoiminto on aktiivinen. Onko ohjelma keskeytynyt? → <i>Sivu 19</i></li> <li>■ ☞ Onko lapsilukko aktivoitu? Deaktivoi. → <i>Sivu 18</i></li> <li>■ Onko valittuna toiminto ---- (Jää veteen = ilman loppulinkousta)? → <i>Sivu 19</i></li> <li>■ Avaaminen mahdollista vain hätäavaajan avulla? → <i>Sivu 23</i></li> </ul>
Ohjelma ei käynnisty.	<ul style="list-style-type: none"> <li>■ Painoitko valitsinta ▷00 ?</li> <li>■ <b>Ajastusaika</b> valittu?</li> <li>■ Onko täyttöluukku kiinni?</li> <li>■ ☞ Onko lapsilukko aktivoitu? Deaktivoi. → <i>Sivu 18</i></li> </ul>
Rumpu nytkähtelee ja pyörähtelee hetken ohjelman käynnistyksen jälkeen.	Tämä ei ole vika - rumpu saattaa nytkähdellä ja pyörähdellä hetken moottorin sisäisen testin takia.
Pesuvesi ei poistu koneesta.	<ul style="list-style-type: none"> <li>■ Onko valittuna toiminto ---- (Jää veteen = ilman loppulinkousta)? → <i>Sivu 19</i></li> <li>■ Puhdista poistopumppu. → <i>Sivu 22</i></li> <li>■ Puhdista viemäriputki ja/tai poistovesiletku.</li> </ul>
Vesi ei tule näkyviin rumussa.	Tämä ei ole vika - vesi on luukusta näkyvän alueen alapuolella.

## fi Toimintahäiriö, mitä on tehtävä?

Häiriöt	Syy/aputoimenpide
Linkoustulos ei ole hyvä. Pyykki on märkää/liian kosteaa.	<ul style="list-style-type: none"> <li>■ Tämä ei ole vika – epätasapainon tunnistus on keskeyttänyt linkouksen rumpuun epätasaisesti jakautuneen pyykin takia. Pese aina yhdessä suuria ja pieniä vaatekappaleita.</li> <li>■ Oletko valinnut rypistymisestä (mallista riippuen)?</li> <li>■ Onko valittu linkousnopeus liian alhainen?</li> </ul>
Linkous käynnistyy useita kertoja.	Tämä ei ole vika - epätasapainon tunnistus jakaa pyykkiä tasaisemmin.
Ohjelma kestää tavallista kauemmin.	<ul style="list-style-type: none"> <li>■ Tämä ei ole vika – epätasapainon tunnistus yrittää jakaa pyykkiä tasaisemmin käynnistämällä linkouksen monta kertaa.</li> <li>■ Tämä ei ole vika - vaahdonvalvontajärjestelmä aktivoitunut - lisätään yksi huuhtelukerta.</li> </ul>
Ohjelman kestoajaksi muuttuu pesuvaiheen aikana.	Tämä ei ole vika – kone optimoi ohjelmavaiheen kyseisen pesuprosessin mukaan. Näytössä oleva ohjelman kestoajaksi saattaa tämän takia muuttua.
Jäännösvevettä huuhteluainelokerossa ☹️.	<ul style="list-style-type: none"> <li>■ Tämä ei ole vika - ei heikennä huuhteluaineen tehoa.</li> <li>■ Puhdista jakaja tarvittaessa.</li> </ul>
Pyykinpesukoneessa on epämiellyttävä hajua.	<p>Mallista riippuen käynnistä ohjelma <b>Rummun puhdistus 90 °C</b> tai <b>Puuvilla 90 °C</b> ilman pyykkiä.</p> <p>Käytä valkopesuun soveltuvaa pesujauhetta tai valkaisuainetta sisältävää pesuainetta.</p> <p><b>Huomautus:</b> Annostele vain puolet pesuainevalmistajan suosittelemasta pesuainemäärästä, jotta vältät vaahdon muodostumisen. Älä käytä villa- tai hienopesuainetta.</p>
Näytössä palaa symboli 🌀. Pesuainekotelosta tulee mahdollisesti ulos vaahtoa.	<p>Annosteltu liikaa pesuainetta?</p> <p>Sekoita ruokalusikallinen huuhteluainetta 1/2 litraan vettä ja kaada seos lokeron II (ei pestäessä Outdoor-, urheilu- tai untuvatekstiilejä!).</p> <p>Annostele seuraavalla kerralla vähemmän pesuainetta.</p>
Laite on äänekäs, se tärisee voimakkaasti tai liikkuu lingottaessa.	<ul style="list-style-type: none"> <li>■ Onko laite suorassa? Suorista laite. → <i>Sivu 32</i></li> <li>■ Onko laitteen jalat kiinnitetty? Lukitse laitteen jalat. → <i>Sivu 32</i></li> <li>■ Onko kuljetustuet poistettu? Poista kuljetustuet. → <i>Sivu 29</i></li> </ul>
Näyttöruutu/merkkivalot eivät toimi käytön aikana.	<ul style="list-style-type: none"> <li>■ Sähkökatko?</li> <li>■ Onko sulake palanut? Kytke päälle/vaihda sulake.</li> <li>■ Jos häiriö toistuu usein, soita huoltopalveluun.</li> </ul>
Pyykissä on pesuainejäämiä.	<ul style="list-style-type: none"> <li>■ Joissakin fosfaattittomissa pyykinpesuaineissa on aineksia, jotka eivät liukene veteen.</li> <li>■ Valitse toiminto <b>Huuhtelu</b> tai harjaa pyykki pesun jälkeen.</li> </ul>
Tauon aikana symboli 🌀 palaa näyttöruudussa.	<ul style="list-style-type: none"> <li>■ Vedenpinta on liian korkealla. Pyykkiä ei voi lisätä. Sulje tarvittaessa täyttöluukku heti.</li> <li>■ Jatka ohjelmaa painamalla valitsinta ▷   .</li> </ul>

**Häiriöt****Syy/aputoimenpide**

Tauon aikana symboli  Täyttöluukun lukitus on avattu. Pyykkiä voi lisätä ei pala näyttöruudussa.

Jos et voi poistaa häiriötä itse (kytkemällä laite pois päältä ja taas päälle) tai laite vaatii korjausta:

- Kytke laite pois päältä ja irrota pistoke pistorasiasta.
- Sulje vesihana ja soita huoltopalveluun.

**Huoltopalvelu**

Jos et voi korjata vikaa itse, ota yhteys huoltopalveluun. → Kansilehti

Löydämme varmasti sopivan ratkaisun, jolloin vältyt myös huoltoteknikon turhilta käynneiltä.

Ilmoita huoltopalvelulle laitteen mallinumero (E-Nr.) ja sarjanumero (FD).

E-Nr. \_\_\_\_\_ FD \_\_\_\_\_

E-Nr.            Mallinumero  
FD                Sarjanumero

Nämä tiedot löydät \*mallista riippuen: täyttöluukun sisältä\*/avatusta huoltoluukusta\* ja laitteen takaa.

**Luota valmistajan osaamiseen.**

Käännä puoleemme. Näin voit olla varma, että koulutetut huoltoteknikkomme suorittavat korjauksen alkuperäisiä varaosia käyttäen.

**Tekniset tiedot****Mitat:**

85 x 60 x 55 cm

(korkeus x leveys x syvyys)

**Paino:**

66 - 73 kg\*

**Verkkoliitäntä:**

Nimellisjännite: 220 - 240 V / 50 Hz

Nimellisvirta: 10 A / 13 A\*

Nimellisteho: 1900 - 2300 W

**Vedenpaine:**

100 - 1000 kPa (1 - 10 bar)

**Virran ottoteho, kun laite on kytketty pois päältä:**

0,12 W

**Virran ottoteho, kun laite on kytketty päälle:**

0,43 W

\* mallista riippuen



## Sijoittaminen ja liittäminen

### Toimituksen sisältö

**Huomautus:** Tarkasta, onko koneessa kuljetusvaurioita. Älä ota vaurioitunutta konetta käyttöön. Jos sinulla on reklamoitavaa, käänny myyjän puoleen, jolta hankit laitteen, tai ota yhteyttä huoltopalveluumme. → *Sivu 27*

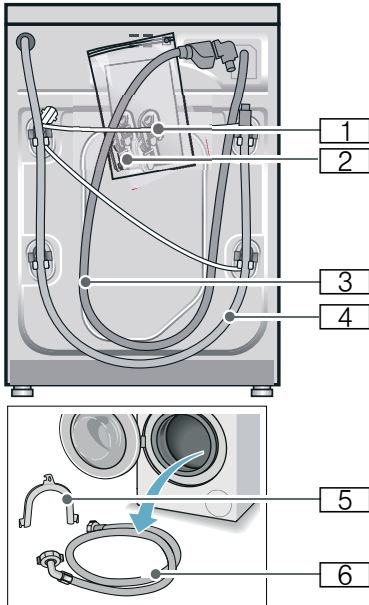

- 1 Liitäntäjohto
- 2 Pussi:
  - Käyttö- ja asennusohje
  - Huoltopisteluettelo\*
  - Takuu\*
  - Suojukset aukkoihin, joista kuljetustuet on poistettu
- 3 Tulovesiletku Aquastop-malliin
- 4 Poistovesiletku
- 5 Kaari poistovesiletkun kiinnittämistä varten\*

- 6 Kylmän veden tuloletku Standard/ Aqua-Secure-malleissa, lämminvesiliitännällä varustetuissa malleissa lisäksi lämpimän veden tuloletku
- \* mallista riippuen

**Lisäksi** tarvitaan letkunkiristin  $\varnothing$  24 - 40 mm (alan liikkeestä), jos poistovesiletku liitetään hajulukon kohdalle.

### Hyödylliset työkalut

- Vesivaaka suoristamista varten
- Ruuviavain:
  - avainkoko 13 kuljetustukien irrottamiseen
  - avainkoko 17 laitteen jalkojen säätämiseen

### Turvallisuusohjeet

#### **Varoitus**

#### **Loukkaantumisvaara!**

- Pyykinpesukone on painava. Ole varovainen pesukonetta nostettaessa/kuljetettaessa.
- Jos pyykinpesukonetta nostetaan sen ulkonevista osista (esim. täyttöluukusta), osat saattavat murtua ja aiheuttaa loukkaantumisia. Älä nosta konetta sen ulkonevista osista.
- Jos letkut ja sähköjohdot asennetaan huolimattomasti, niihin saattaa kompastua ja loukata itsensä. Asenna letkut ja johdot siten, että niihin ei voi kompastua.

#### **Huomio!**

#### **Laitevauriot**

Jäätäneet letkut voivat haljeta/rikkoutua. Älä sijoita pyykinpesukonetta ulos tai tiloihin, joissa vesi voi jäätää.

## Huomio! Vesivahinko

Tulovesi- ja poistovesiletkun liitäntäkohdat ovat korkean vedenpaineen alaisia. Noudata ehdottomasti tässä annettavia ohjeita vuotojen tai vesivahinkojen välttämiseksi.

### Huomautuksia

- Noudata tässä olevien ohjeiden lisäksi paikallisen vesi- ja sähkölaitoksen antamia määräyksiä.
- Jos olet epävarma, teetä liitäntä alan ammattiasentajalla.

## Sijoitusalue

**Huomautus:** Pyykinpesukone on sijoitettava niin, että se pysyy hyvin paikallaan myös linkouksen aikana!

- Sijoitusalueen on oltava kiinteä ja tasainen.
- Pehmeät lattiat/lattiapäällysteet eivät sovellu sijoitusalueeksi.

## Sijoitus jalustan päälle tai huoneeseen, jossa on puupalkkirakenteet

### Huomio! Laitteavauriot

Pyykinpesukone voi lingottaessa liikkua ja pudota tai kaatua jalustalta. Kiinnitä laitteen jalat ehdottomasti kiinnityssarjan avulla. Tilausnumero WMZ 2200, WX 9756, Z 7080X0

**Huomautus:** Jos kyseessä on puupalkkikatto, aseta pyykinpesukone:

- mieluiten huoneen kulmaan,
- vedenpitävän puulevyn päälle (vähintään 30 mm paksu), joka on kiinnitetty lattiaan tukevasti ruuveilla.

## Sijoittaminen korokkeen päälle, jossa on laatikko

Korokkeen tilausnumero: WMZ 20490, WZ 20490, WZ 20510, WZ 20520

## Koneen sijoitus työtason alle tai keittiökaapistoon

### ⚠ Varoitus Hengenvaara!

Jännitteisten osien koskeminen aiheuttaa sähköiskun vaaran. Älä poista laitteen pintalevyä.

### Huomautuksia

- Asennustilan leveyden tulee olla 60 cm.
- Sijoita pyykinpesukoneen vain yhtenäisen työtason alle, joka on kiinnitetty tukevasti viereisiin kalusteisiin.

## Kuljetustukien poistaminen

### Huomio! Laitteavauriot

- Kone on suojattu kuljetusta varten kuljetustuilla. Jos kuljetustukia ei ole poistettu, tuet saattavat vaurioittaa esim. rumpua koneen käydessä. Poista aina kaikki 4 kuljetustukea ennen koneen ensimmäistä käyttökertaa. Säilytä kuljetustuet huolellisesti.
- Muista kiinnittää kuljetustuet aina takaisin paikoilleen, jos konetta joudutaan kuljettamaan myöhemmin. Näin vältät kuljetusvauriot.

**Huomautus:** Säilytä ruuvit ja holkit.

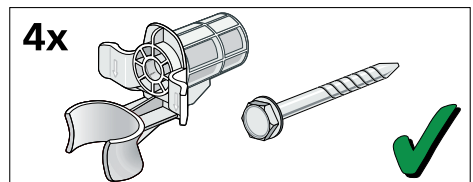

## fi Sijoittaminen ja liittäminen

### 1. Ota letkut pois pidikkeistä.

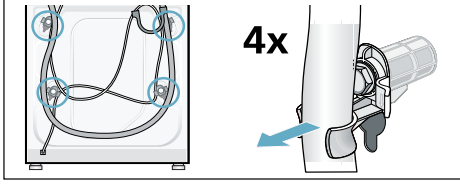

### 2. Löystytä ja poista kaikki 4 kuljetustukiruuvia. Poista holkit. Ota verkkojohto pois pidikkeistä.

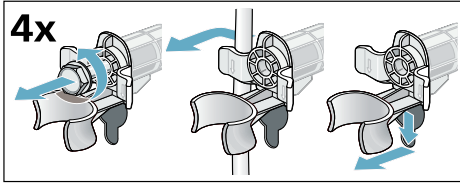

### 3. Kiinnitä suojatulpat paikoilleen. Lukitse suojatulpat kiinni painamalla lukitsinta.

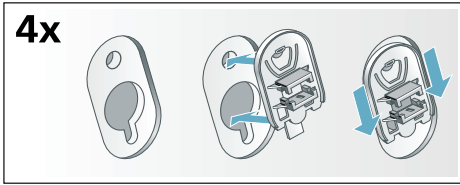

## Letkujen ja johtojen pituudet

### ■ Vasemmanpuoleinen liitäntä

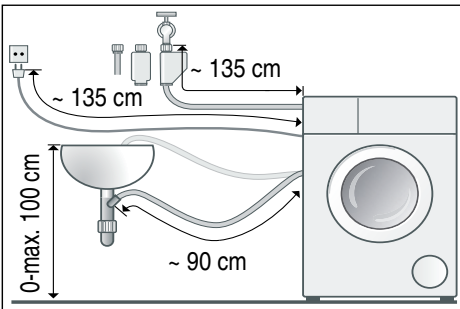

### ■ Oikeanpuoleinen liitäntä

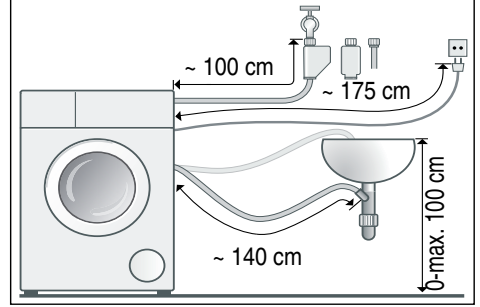

**Ohje:** Alan liikkeistä/huoltopalvelusta on saatavissa:

- Aquastop- tai kylmävesi-tuloletkun jatkoletku (n. 2,50 m); tilausno WMZ2380, WZ10130, CZ11350, Z7070X0
- pidempi tulovesiletku (n. 2,20 m) Standard-malliin

## Vedentulo

### **⚠ Varoitus** **Hengenvaara!**

Jännitteisten osien koskemiseen liittyy sähköiskun vaara.

Älä upota Aquastop-turvaventtiiliä veteen (sisältää sähköisen venttiilin).

Ota liittäessä huomioon seuraavat seikat

### **Huomautuksia**

- Käytä pyykinpesukonetta kylmän vesijohtoveden kanssa kylmävesiliitännällä.
- Käytä pyykinpesukonetta kylmän ja lämpimän (enint. 60 °C) vesijohtoveden kanssa lämminvesiliitännällä.
- Älä liitä pesukonetta paineettoman kuumavesivaraajan termostaattihanaan.
- Käytä vain koneen mukana tulevaa tai valtuutetusta huoltoliikkeestä hankittua tuloletkua. Älä asenna käytettyjä letkuja.

- Älä taita, jätä puristuksiin, muuta tai katkaise (letku ei silloin ole enää riittävän luja) vedenottoletkua.
- Kiristä ruuviliitokset vain käsikireydelle. Kierre saattaa vaurioitua kiristettäessä liian tiukkaan työkalulla (pihdeillä).

### Vesijohtoverkon optimaalinen vedenpaine

**vähintään** 100 kPa (1 bar)

**enintään** 1000 kPa (10 bar)

Kun vesihana on auki, veden virtausmäärän tulee olla vähintään 8 l/ min.

Jos vedenpaine on korkeampi, asenna paineenalennusventtiili.

### Liittäminen kylmään veteen

**Huomautus:** Käytä pyykinpesukonetta kylmän vesijohtoveden kanssa kylmävesiliitännällä.

Liitä tulovesiletku vesihanaan (26,4 mm = 3/4") ja laitteeseen (ei tarpeen Aquastop-malleissa, kiinteä asennus):

- Malli: **Standard**

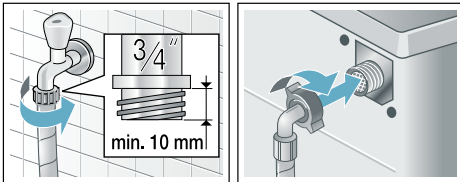

- Malli: **Aqua-Secure**

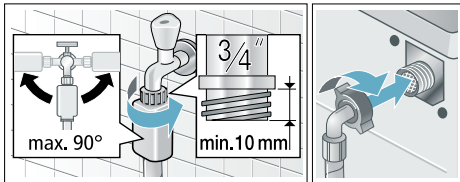

- Malli: **Aquastop**

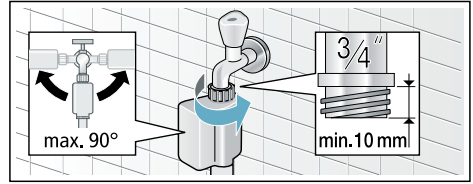

**Huomautus:** Avaa vesihana varovasti ja tarkasta liitännäkohtien tiiviyys. Kierrelleitin on vesijohtopaineen alainen.

### Liittäminen kylmään ja lämpimään veteen

#### Huomautuksia

- Käytä pyykinpesukonetta kylmän ja lämpimän (enint. 60 °C) vesijohtoveden kanssa lämminvesiliitännällä.
- Lämpimän veden punainen tuloletku lämminvesihanaan ja punainen venttiili laitteeseen
- Kylmän veden valkoinen tuloletku kylmävesihanaan ja valkoinen venttiili laitteeseen

### Liittäminen vesihanoihin (26,4 mm = 3/4")

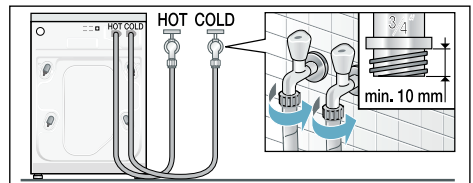

### Liittäminen laitteeseen

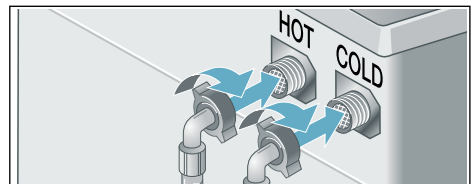

### Lämminvesilaitteiden liittäminen vain kylmään veteen

Jos lämminvesiliitännää ei ole käytettävissä tarvitset liitännää varten Y-

## fi Sijoittaminen ja liittäminen

kappaleen, jota on saatavilla huoltopalvelusta varaosanumerolla: 050871.

- Liitä kumpikin tuloletku Y-kappaleella kylmävesihanaan ja
- liitä kumpikin tuloletku laitteeseen.

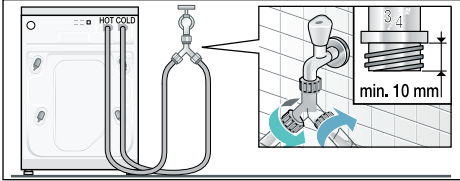

**Huomautus:** Avaa vesihanat varovasti ja tarkasta liitântäkohtien tiiviys. Kierreltiin on vesijohtopaineen alainen.

## Vedenpoisto

### Huomio! Vesivaurio

Jos korkea vedenpaine saa poistovesiletkun putoamaan pesualtaasta tai irtoamaan liitântäkohdasta vettä pois pumpattaessa, ulosvaluva vesi voi aiheuttaa vesivahinkoja. Varmista, että poistoletku ei pääse luiskahtamaan pois paikaltaan.

**Huomautus:** Älä taita poistovesiletkua äläkä vedä sitä kireälle.

Voit asentaa poistovesiletkun seuraavasti:

- **Poisto pesualtaaseen**

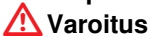

#### **Varoitus** **Palovamman vaara!**

Kun pesulämpötila on korkea, voit polttaa itsesi koskettaessasi kuumaa pesuvettä. esim. kun kuuma pesuvesi poistuu pesualtaaseen. Älä laita kättäsi kuumaan pesuveteen.

### Huomio!

#### **Laitevauriot/tekstiilien vauriot**

Jos poistovesiletkun pää ulottuu poistettuun veteen asti, vesi saattaa imeytyä takaisin laitteeseen ja vaurioittaa laitetta/tekstiilejä.

Varmista, että:

- pesualtaan tulppa ei ole paikallaan.
- poistovesiletkun pää ei ulotu poistettuun veteen asti.
- vesi poistuu altaasta riittävän nopeasti.

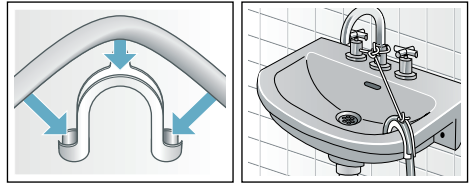

- **Poisto hajulukkaan**

Liitântäkohta on varmistettava letkunkiristimellä,  $\varnothing$  24-40 mm (alan liikkeestä).

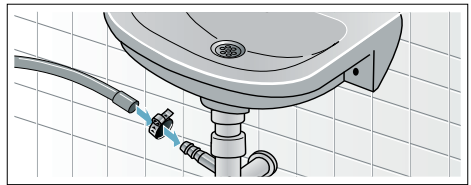

- **poisto muoviputken, jossa on kumimuhvi, tai viemäriin**

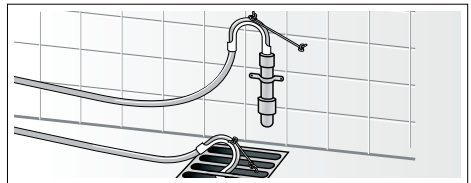

## Suoristaminen

Suorista laite vesivaa'an avulla.

Jos kone on äänekäs tai se tärisee tai liikkuu, voi syynä olla, että kone ei ole vaakasuorassa!



1. Avaa vastamutterit kiertämällä ruuviavainta myötöpäivään.
2. Tarkista vesivaa'an avulla, että kone on vaakasuorassa, korjaa asentoa tarvittaessa. Muuta korkeutta kiertämällä laitteen jalkaa. Laitteen on oltava tukevasti lattialla kaikkien neljän jalan varassa.
3. Kiristä vastamutteri koneen runkoa vasten. Pidä samalla kiinni jalasta, jotta korkeus ei muutu. Kaikkien neljän säätöjalan vastamuttereiden on oltava kierretynä tiukalle koneen runkoa vasten!



## Sähköliitäntä

### **⚠ Varoitus** **Hengenvaara!**

Jännitteisten osien koskeminen aiheuttaa sähköiskun vaaran.

- Tartu pistokkeeseen vain kuivin käsin.
- Vedä verkkojohtoa aina vain pistokkeesta, älä johdosta, koska johto voi vaurioitua.
- Älä irrota pistoketta koneen ollessa toiminnassa.

Ota huomioon seuraavat ohjeet ja varmista, että:

### Huomautuksia

- Verkkojännite on sama kuin pyykinpesukoneen ilmoitettu jännite (laitekilvessä). Liitäntäteho ja tarvittavan sulakkeen koko on merkitty laitekilpeen.

- Pyykinpesukone liitetään ainoastaan vaihtovirtaan määräysten mukaisesti asennetun ja maadoitetun pistorasian kautta.
  - Verkkopistoke ja pistorasia sopivat toisiinsa.
  - Johdon poikkipinta-ala on riittävä.
  - Maadoitusjärjestelmä on asennettu vaatimusten mukaisesti.
  - Verkkojohdon vaihtaa (tarvittaessa) vain sähköasentaja. Verkkojohto on saatavana varaosana huoltopalvelusta.
  - Haaroitusjohtoja/-pistorasioita tai jatkojohtoja ei käytetä.
  - Vikavirtasuojakytkintä käytettäessä käytetään vain kytkintä, jossa on merkintä .
- Ainoastaan tämäntyyppiset suojakytkimet täyttävät nykyisin voimassa olevat määräykset.
- Verkkopistokkeeseen pääsee aina helposti käsiksi. Jos tämä ei ole mahdollista, turvallisuusmääräysten täyttämiseksi on kiinteään asennukseen asennettava katkaisin (2-napainen poiskytkentä) sähköasennusta koskevia määräyksiä noudattaen.
  - Älä taita, jätä puristuksiin, muuta tai katkaise verkkojohtoa äläkä päästä sitä kosketuksiin lämmönlähteiden kanssa.

## Ennen ensimmäistä pesukertaa

Pyykinpesukone tarkastettiin huolellisesti ennen tehtaalta lähtemistä. Poista mahdollinen tarkastuksessa jäänyt vesi käyttämällä konetta ensimmäisen kerran **ilman** pyykkiä.

### Huomautuksia

- Pyykinpesukoneen **pitää olla asianmukaisesti sijoitettu** ja **liitetty** alkaen → *Sivu 28*
- Älä ota vaurioitunutta konetta käyttöön. Ota yhteys huoltopalveluun.

1. Tarkasta kone.

## fi Sijoittaminen ja liittäminen

2. Irrota suojakalvo ohjauspaneelistä.
3. Liitä pistoke pistorasiaan.
4. Avaa vesihana.
5. Sulje täyttöluukku (älä laita pyykkiä koneeseen!).
6. Aseta mallista riippuen ohjelma **Rummun puhdistus 90 °C** tai **Puuvilla 90 °C**.
7. Avaa pesuainekotelo.
8. Annostele lokeroon **II** noin 1 litra vettä.
9. Annostele pyykinpesuaine lokeroon **II**.  
**Huomautus:** Annostele vain puolet pesuainevalmistajan suosittelemasta pesuainemäärästä, jotta vältät vaahdon muodostumisen. Älä käytä villa- tai hienopesuainetta.
10. Sulje pesuainekotelo.
11. Paina valitsinta ▷00.
12. Kyke laite pois päältä, kun ohjelma on päättynyt

**Pyökinpesukone on nyt käyttövalmis.**

## Kuljettaminen

esimerkiksi muuton yhteydessä

### Alkuvalmistelut:

1. Sulje vesihana.
2. Poista vedenpaine tulovesiletkusta.  
Huolto - tulovesisihti → *Sivu 22*
3. Laske loppu pesuvesi pois.  
Huolto - poistopumppu tukossa  
→ *Sivu 22*
4. Irrota pyökinpesukone sähköverkosta.
5. Irrota letkut.

### Kuljetustukien asennus:

1. Irrota suojukset ja ota ne talteen.  
Käytä tarvittaessa apunaruuvimeisseliä.

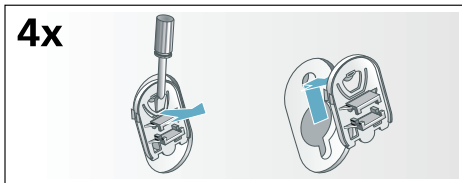

2. Kiinnitä kaikki 4 holkkia paikoilleen.  
Kiinnitä verkkojohto pidikkeisiin.  
Aseta ruuvit paikoilleen ja kiristä kiinni.

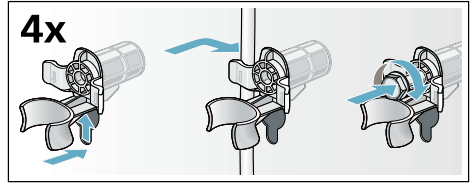

### Ennen uutta käyttöönottoa:

#### Huomautuksia

- Poista **ehdottomasti** kuljetustuet!
- Jotta pyökinpesuainetta ei joudu käyttämättömänä viemäriputkeen seuraavan pesun yhteydessä: kaada n. 1 litra vettä lokeroon **II**, valitse ja käynnistä ohjelma **Veden poisto**.





## Kiitos Bosch-kodinkoneen ostamisesta!

Rekisteröi uusi laitteesi nyt MyBosch-palveluun ja hyödynnä seuraavat:

- **Lisää ohjeita ja vinkkejä laitteeseesi**
- **Laajennetun takuun mahdollisuus**
- **Alennukset lisävarusteista ja varaosista**
- **Digitaalinen käyttöohje ja kaikki laitetiedot käsillä**
- **Helppo pääsy Boschin kodinkonepalveluun**

Rekisteröityminen on helppoa ja ilmaista - myös matkapuhelimista:

[www.bosch-home.com/welcome](http://www.bosch-home.com/welcome)

**BOSCH**  
HOME APPLIANCES  
**SERVICE**

## Tarvitsetko apua? Löydät sen täältä.

Asiantuntijaneuvoja Bosch-kodinkoneillesi, apua ongelmiin tai Boschin asiantuntijoiden korjauspalvelu.

Katso, kuinka monella tavalla Bosch voi tukea sinua:

[www.bosch-home.com/service](http://www.bosch-home.com/service)

**Kaikkien maiden yhteystiedot on listattu liitteessä olevassa palveluhakemistossa.**

**Robert Bosch Hausgeräte GmbH**

Carl-Wery-Straße 34

81739 München, GERMANY

[www.bosch-home.com](http://www.bosch-home.com)



**9000979142** (2001)

fi