



Register your new Bosch now:
www.bosch-home.com/welcome



Pomivalni stroj

**SM...
SB...**







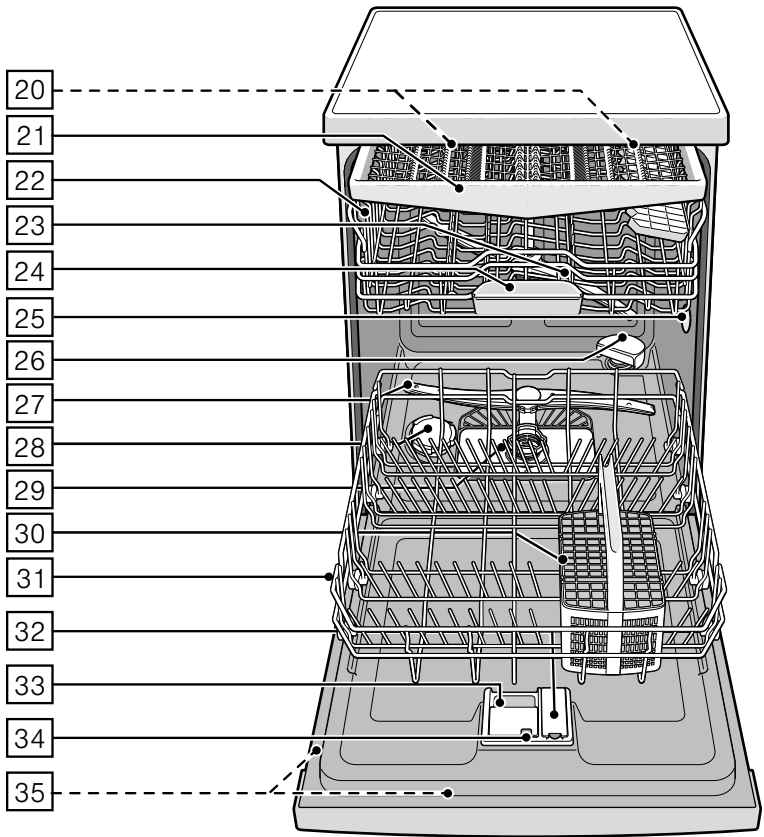
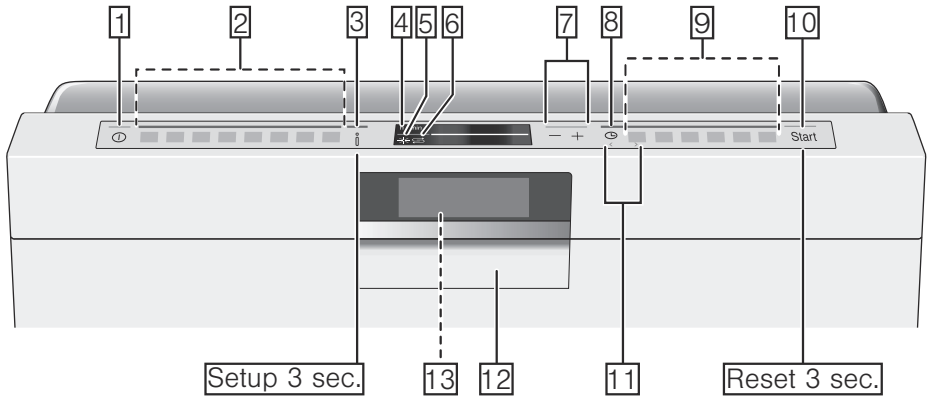







BOSCH

sl Navodila za uporabo



Kazalo

 Namembna uporaba	5	 Posoda	18
 Varnostni napotki	5	Ni primerno	18
Pred prvo vključitvijo aparata	5	Poškodbe stekla in posode	18
Med dopremo	5	Zlaganje	18
Med inštalacijo	5	Zgornja košara za posodo	19
Pri vsakodnevnem delu	6	Spodnja košara za posodo	19
V primeru poškodb	7	Košara za jedilni pribor	20
Pri odlaganju	7	Predal za jedilni pribor	20
Zapahnitev vrat	8	Etažera	21
 Varstvo okolja	9	Preklopne bodice	21
Embalaža	9	Držali za majhne dele posode	21
Stari aparati	9	Polica za nože	22
 Spoznavanje z aparatom	10	Glava za brizganje pekačev	22
Upravljalna plošča	10	Izpraznitev	23
Notranjost aparata	10	Nastavitev višine košare	23
Info-tipka	11	 Pomivalna sredstva	25
Nastavitev časa	11	Polnjenje pomivalnega sredstva	25
Prvi zagon	12	Kombinirano pomivalno sredstvo	26
Nastavitve	13	 Pregled programov	27
 Naprava za mehčanje vode / posebna sol	15	Izbira programa	28
Tabela trdote vode	15	Opomba za inštitute za testiranje izdelkov	28
Nastavitev naprave za mehčanje vode	15	 Dodatne funkcije	29
Uporaba posebne soli	15	Varčevanje s časom (VarioSpeed Plus)	29
Tablete z vsebnostjo specialne soli	16	Pol kapacitete	29
Izklop naprave za mehčanje vode	16	HigienaPlus (HygienePlus)	29
 Sredstvo za izpiranje	16	Intenzivna cona	29
Nastavitev količine sredstva za izpiranje	17	Shine & Dry	29
Izklop pokazatelja količine polnjenja sredstva za izpiranje	18	Varčevanje z energijo	29

 Upravljanje aparata	30	 Čiščenje in vzdrževanje	35
Programski podatki	30	Celotno stanje stroja	35
Sprememba nastavitav	30	Posebna sol in sredstvo za izpiranje	36
Aquasensor	30	Sita	36
Sušenje s pomočjo zeolita	31	Brizgalke	37
Prikazovanje časa	31	 Motnja, kaj storiti?	37
Nastavitev senzorjev	31	Sporočilo o motnji	37
Dodatno sušenje	31	Črpalka za odpadno vodo	38
Ekološka napoved	31	Seznam motenj	39
Auto Power Off	32	 Servisna služba	48
Emocijska svetloba	32	 Postavitev in priključitev	48
Prikaz sprednje stranici	32	Dobavni obseg	48
Timelight	32	Varnostni napotki	48
Svetlobna informacija	32	Doprema	49
Sprememba začetnega programa	32	Tehnični podatki	49
Jakost zvočnega signala	33	Postavitev	49
Glasnost tipk	33	Priključek za odtočno cev	49
Zaščita otrok	33	Priključek za pitno vodo	50
Pozdravni zaslon	33	Priključitev na toplo vodo	50
Tovarniška nastavitav	33	Električna priključitev	51
Vklop aparata	33	Demontaža	51
Predizbira časa	34	Transportiranje	51
Konec programa	34	Varnost pred zmrzaljo (izpraznitev aparata)	51
Izklop aparata	34		
Prekinitav programa	34		
Prekinitav programa	35		
Sprememba programa	35		



Namembna uporaba

- Ta aparat je namenjen za uporabo v gospodinjske namene v zasebnem okolju.
- Pomivalni stroj uporabljajte samo v gospodinjstvu in samo v navedeno svrho: za pomivanje posode v gospodinjstvu.



Varnostni napotki

Otroci od 8. leta ali osebe, ki zaradi svojega fizičnega stanja, občutenja ali duševne sposobnosti kakor tudi če nimajo izkušenj ali dovolj znanja za upravljanje aparata, ne smejo ta aparata uporabljati brez nadzora ali brez navodil odgovorne osebe.

Pred prvo vključitvijo aparata

Skrbno preberite priloženo navodilo za uporabo in navodilo za montažo! Tako boste dobili važne informacije o postavitvi, uporabi in vzdrževanju aparata.

Spravite vse papirje za poznejšo uporabo ali novega lastnika.

Med dopremo

1. Embalažo in pomivalni stroj preverite takoj, glede poškodb med transportom. Ne spustite poškodovanega aparata v obratovanje, temveč se posvetujte z dobaviteljem.
2. Prosimo, da embalažo pravilno odložite na za to predvideno mesto.
3. Embalaže in njenih delov ne dajte otrokom, da se igrajo. Obstaja nevarnost zadušitve v zloženih kartonskih škatlah in folijah.

Med inštalacijo

- Prosimo, upoštevajte, da hrbtna stran pomivalnega stroja po namestitvi ni več prosto dosegljiva (zaščita pred dotikom zaradi vroče površine).
- Postavitev in priklop opravite po navodilu za inštalacijo in montažo.
- Med inštalacijo, mora pomivalni stroj biti izklopljen iz omrežja.
- Prepričajte se, da je sistem ozemljitve hišne električne napeljave inštaliran v skladu s predpisi.
- Pogoji električne priključitve se morajo ujemati s podatki iz tipske ploščice **[35]** pomivalnega stroja.

- Če se omrežni priključni vod tega aparata poškoduje, ga morate zamenjati s posebnim priključnim vodom.
Da bi preprečili nevarnosti, smete le-tega nabaviti samo prek servisne službe.
- Če morate pomivalni stroj vgraditi v visoko omaro, mora biti predpisno pritrjen.
- Če je pomivalni stroj vgrajen pod ali nad druge gospodinjske aparate, je potrebno upoštevati informacije za vgradnjo v kombinaciji z navodili za montažo drugih aparatov.
- Tudi nadalje upoštevajte navodila za montažo pomivalnega stroja, da s tem zagotovite varno delovanje vseh aparatov.
- Če ni nobenih informacij ali pa navodila za montažo ne vsebujejo ustreznih napotkov, se je potrebno obrniti na proizvajalca teh aparatov, da zagotovite pravilno vgradnjo pomivalnega stroja pod ali nad te aparate.
- Če od proizvajalcev teh aparatov ne dobite nobenih informacij, pomivalnega stroja ne smete vgraditi pod ali nad te aparate.
- Če nad pomivalni stroj vgradite mikrovalovno pečico, se lahko ta poškoduje.
- Aparate, ki se jih vgrajuje pod druge elemente, ali se lahko združijo, vgradite le pod neprekinjene delovne plošče, ki so z vijaki pritrjene na sosednje omare, da bi bila zagotovljena stabilnost.
- Ne inštalirajte aparata v bližini toplotnih virov (radiatorji, toplotni akumulatorji, peči ali drugi aparati, ki proizvajajo toploto) in pod kuhalnimi mesti.
- Po postavitvi aparata, mora vtič biti dosegljiv.
→ *"Električna priključitev" na strani 51*
- Pri nekaterih modelih: V plastično ohišje priključka za vodo je vgrajen električni ventil. V dovodni cevi se nahajajo priključni kabli za elektriko. Dovodne gibke cevi ne smete prerezati. Plastičnega ohišja ne potaplajte v vodo.

Pri vsakodnevnem delu

Upoštevajte navodila za varno delo in navodila za uporabo na embalaži sredstev za strojno pomivanje in izplakovanje.

V primeru poškodb

- Popravila in posege lahko opravijo le strokovnjaki. Pri tem morate aparat ločiti od omrežja. Izvlecite omrežni vtič ali izklopite varovalko. Zaprite vodno pipo.
- Pri poškodbah, še posebej na upravljalni plošči (razpoke, luknje, odlomljeni gumbi) ali pri okrnjenem delovanju vrat se aparat ne sme več uporabljati. Izvlecite omrežni vtič ali izklopite varovalko. Zaprite vodno pipo, pokličite servisno službo.

Pri odlaganju

1. Odslužene aparate takoj onesposobite, da bi izključili možnost kasnejših poškodb.
2. Odnesite aparat na za to predvideno mesto.

Opozorilo **Nevarnost poškodb!**

- Pomivalni stroj je lahko odprt le kratek čas, zaradi polnjenja in praznjenja, da bi se izognili poškodbam, kot npr. zaradi spotikanja.
- Nože in druge potrebščine z ostrimi konicami je treba namestiti v košaro s priborom* [30] s konico navzdol in razporediti v odlagališču za nože* oziroma v predalu za pribor* [21] v vodoravni legi.

- Ne sedite ali stopite na odprta vrata.
 - Pri samostojnih aparatih pazite na to, da košare niso prenatrpane. Aparat bi se lahko prevrnil.
 - Če aparat ne stoji v niši in je tako stranska stena dostopna, področje tečaja vrat mora iz varnostnih razlogov biti ob strani zaščiteno (nevarnost poškodb). Zaščitne pokrove boste dobili kot poseben pribor v servisni službi ali v specializirani trgovini.
- * odvisno od opreme vašega pomivalnega stroja

Opozorilo **Nevarnost eksplozije!**

Ne dodajajte topil v pomivalni prostor. Obstaja nevarnost eksplozije.

Opozorilo **Nevarnost opeklin!**

Med programom lahko odprete vrata, toda zelo previdno. Obstaja nevarnost da vroča voda brizgne iz aparata.

Opozorilo **Nevarnosti za otroke!**

- Uporabljajte, če obstaja, zaščito otrok.
- Ne dovolite otrokom, da bi se igrali s aparatom ali da mu strežejo.

- Odstranite otroke od čistilnega sredstva in sredstva za izpiranje. Lahko povzročijo poškodbe v ustih, grlu in očeh ali zadušitev.
- Oddaljite otroke od odprtega pomivalnega stroja. Voda v pomivalnem prostoru ni pitna voda, v njej se lahko še nahajajo ostanki čistila.
- Pazite, da otroci ne prijemajo prestrezalno posodo za tablete [24]. Majhni prstki bi se lahko zagostili v zarezah.
- Pazite pri visoko vgrajenem aparatu ob odpiranju in zapiranju vrat, da se otroci med vrati aparata in spodnjimi vrati omare ne vklenejo.
- Otroci bi se lahko tudi zaprli v aparatu (nevarnost zadužitve) ali se kakorkoli drugače spravili v nevarnost. Pri odsluženih aparatih torej: izvlecite omrežni vtič, prekinite omrežni kabel in jo odstranite. Ključavnico na vratih uničite tako, da se vrat ne da več zapreti.

Zaščita otrok (Zapahnitev vrat)

*

Zaščita otrok (zapahnitev vrat) varuje otroke pred možnimi nevarnostmi, ki jih lahko povzroči pomivalni stroj.

Opozorilo

Nevarnost zadužitve!

Obstaja nevarnost zadužitve, če se otroci zaklenejo v pomivalni stroj. Če je pomivalni stroj nenadzorovan, vedno poskrbite za to, da bodo vrata stroja zaprta.

Tako boste aktivirali zaščito za otroke (zapahnitev vrat):

1. Povlecite zaplato otroške zaščite k sebi (1).
2. Zaprite vrata (2).

Otroška zaščita je aktivirana.

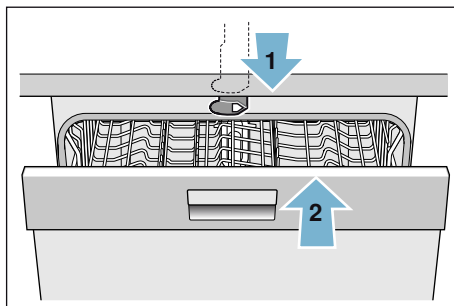

Tako boste odprli vrata z aktivirano zaščito za otroke (zapahnitev vrat):

1. Potisnite zaplato otroške zaščite v desno (1).
2. Odprite vrata (2).

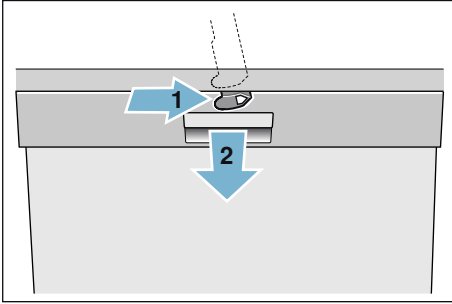

Tako boste deaktivirali zaščito za otroke (zapahnitev vrat):

1. Potisnite zaplato otroške zaščite v desno (1).
2. Potisnite zaplato otroške zaščite nazaj (2).

Otroška zaščita je deaktivirana.

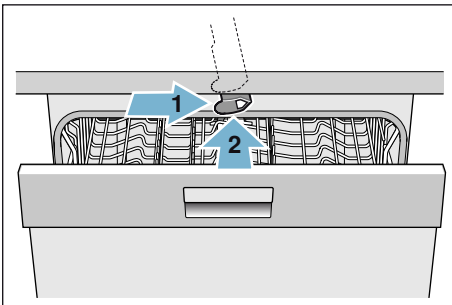

* odvisno od opreme vašega pomivalnega stroja

Varstvo okolja

Tako embalaža novih aparatov, kot tudi stari aparati, vsebujejo vredne surovine in materiale, ki se jih lahko ponovno uporabi.

Prosimo vas, da posamezne dele odložite na odpad ločeno po vrstah.

O aktualnih načinih odlaganja na odpad se pozanimajte pri svojem specializiranem trgovcu ali v vaši občinski upravi ali v mestni upravi.

Embalaža

Vsi plastični deli aparata so označeni s standardnimi mednarodnimi kraticami (npr. »PS« Polystyrol). Na ta način je pri odlaganju aparata na odpad omogočena ločitev plastičnega odpada po vrstah.

Upoštevajte varnostna navodila pod »Med dopremo« → *Stran 5*.

Stari aparati

Upoštevajte varnostna navodila pod »Pri odlaganju« → *Stran 7*.



Ta aparat je označen skladno z evropsko smernico 2012/19/EU o starih električnih in elektronskih aparatih (waste electrical and electronic equipment – WEEE). Ta smernica določa okvir za vračanje in recikliranje starih aparatov po celi Evropi.



Spoznavanje z aparatom

Slike upravljalne plošče in notranjosti aparata se nahajajo spredaj na ovitku. Posamezni položaji so prikazani v besedilu.

Upravljalna plošča

Glej slika → *Stran 2*

- 1** Stikalo za VKLOP / IZKLOP
- 2** Programske tipke **
- 3** Info-tipka
- 4** Prikazovalno okno zgoraj
- 5** Pokazatelj količine polnjenja sredstva za izpiranje
- 6** Pokazatelj količine polnjenja soli
- 7** Nastavitvene tipke
- 8** Predizbira časa
- 9** Dodatne funkcije **
- 10** Tipka START
- 11** Tipka < >
- 12** Ročaj za odpiranje vrat
- 13** Prikaz sprednje stranice *

* odvisno od opreme vašega pomivalnega stroja

** Število odvisno od opreme vašega pomivalnega stroja

Notranjost aparata



Glej slika → *Stran 2*

- 20** Notranja razsvetljava *
- 21** Predal za jedilni pribor
- 22** Zgornja košara za posodo
- 23** Zgornja brizgalka
- 24** Prestrezalna posoda za tablete
- 25** Sesalna odprtina
- 26** Izpušna odprtina (Posoda iz zeolita)
- 27** Spodnja brizgalka
- 28** Rezervoar za posebno sol
- 29** Sita
- 30** Košara za jedilni pribor
- 31** Spodnja košara za posodo
- 32** Rezervoar za sredstvo za izpiranje
- 33** Predalček za pomivalno sredstvo
- 34** Zapirac predalčka za pomivalno sredstvo
- 35** Tipska ploščica

* odvisno od opreme vašega pomivalnega stroja

Info-tipka 

Z info-tipko  lahko prikličete dodatne informacije o programih.

1. Pritisnite info-tipko  **[3]**.
2. Pritisnite programsko tipko. Informacije o izbranem programu se prikazujejo v prikazovalnem oknu zgoraj **[4]**.
3. Za zapustitev pritisnite info-tipko  **[3]**.

Nastavitev časa

Pri prvem zagonu se na zaslonu prikaže čas 12:00.

Tako boste nastavili dnevni čas:

1. Odprite vrata.
2. Vključite stikalo za VKLOP / IZKLOP **[1]**.
3. Pritisnite info-tipko  **[3]** za tri sekunde, dokler se v prikazovalnem oknu zgoraj **[4]** ne prikaže naslednje sporočilo:

Listanje z < >

Nastavitev z - +

Zapustitev z Setup 3 sec.

4. Tipko **>[11]** pritiskajte tolikokrat, dokler se v prikazovalnem oknu zgoraj **[4]** ne prikaže sporočilo »Nastavitev časa«.
5. Opravite nastavitev s tipkama za nastavitev **+ -[7]**. Z daljšim pritiskom na tipke za nastavitev **+ - [7]** spremenite vrednosti v korakih po 10 minut.
6. Pritisnite info-tipko  **[3]** za tri sekunde.

Nastavljena vrednost je shranjena v aparatu.

Opomba: Če je aparat bil dlje časa brez elektrike, se ura postavi na 12:00 ur. Nastavite čas.

Prvi zagon

Pri prvem vklopu pomivalnega stroja se neposredno odpre meni za nastavitve za prvi zagon. V prikazovalnem oknu zgoraj [4] se prikaže naslednje sporočilo:

Listanje z < >

Nastavitev z - +

Zapustitev z Setup 3 sec.

V spodnji tabeli so navedene potrebne nastavitve za prvi zagon.

Tako boste spremenili nastavitve:

1. Tipko > [1] pritisnite tolikokrat, dokler se ne prikaže zelena nastavitve.
2. Opravite nastavitve s tipkama za nastavitve + - [7].
3. Pritisnite info-tipko  [3] za tri sekunde.

Nastavljena vrednost je shranjena v aparatu.

Nastavitve Prvi zagon	Tovarniška nastavitve	Info-tekst; s pritiskom na info-tipko 
Jezik/Language	Deutsch	Izbor jezika.
Format časa	24 h	12 h ali 24 h.
Nastavitev časa	12:00	Nastavitev aktualnega časa.
Trdota vode	°dH 13 - 16 srednje trda	Prilagodite na lokalno trdoto vode. Ob uporabi pomivalnih tablet izberite stopnjo 0 - 6.
Dodajanje izplak. sreds.	stopnja 5	Količ. izplak. sredstva vpliva na sušenje. Ob uporabi pomivalnih tablet izberite stopnjo 0.
Priključek vode *	Hladna voda	Možna je priključitev na toplo vodo (40-60°C) ali hladno vodo (<40°C).

* odvisno od opreme vašega pomivalnega stroja

Nastavitve

Pomivalni stroj ima zaradi lažjega upravljanja nekatere funkcije že tovarniško nastavljene. To tovarniško nastavitve lahko spremenite.

Tako boste spremenili nastavitve:

1. Odprite vrata.
2. Vključite stikalo za VKLOP / IZKLOP [1].
3. Pritisnite info-tipko **i** [3] za tri sekunde, dokler se v prikazovalnem oknu zgoraj [4] ne prikaže naslednje sporočilo:
Listanje z < >
Nastavitev z - +
Zapustitev z Setup 3 sec.

4. Tipko **>** [11] pritiskajte tolikokrat, dokler se ne prikaže zelena nastavitev.
5. Opravite nastavitve s tipkama za nastavitve **+** - [7].
6. Pritisnite info-tipko **i** [3] za tri sekunde.

Nastavljena vrednost je shranjena v aparatu.

Vse spremenjene nastavitve lahko zopet povrnete na prvotne tovarniške nastavitve.

Opomba: Ko vaš pomivalni stroj povrnete na tovarniške nastavitve, se neposredno odpre meni za nastavitve za prvi zagon.

Nastavitev	Tovarniška nastavitve	Info-tekst; s pritiskom na info-tipko i
Nastavitev časa	12:00	Nastavitev aktualnega časa.
Format časa	24 h	12 h ali 24 h.
Prikazovanje časa	Čas	Predstavitve konca programa z besedilom "Končano v" ali "Končano ob".
Jezik/Language	Deutsch	Izbor jezika.
Trdota vode	°dH 13 - 16 srednje trda	Nastavitev trdote vode. Pri uporabi pomivalnih tablet izberite najnižjo stopnjo.
Dodajanje izplak. sreds.	stopnja 5	Količ. izplak. sredstva vpliva na sušenje. Ob uporabi pomivalnih tablet izberite stopnjo 0.
Nastavitev senzorjev	Standardna	Prilagoditev prepoznavanja umazanosti posode za optimalen izid pomivanja.
Dodatno sušenje	izklop.	Izboljšano sušenje za kozarce in plastične dele.
Priključek vode *	Hladna voda	Možna je priključitev na toplo vodo (40-60°C) ali hladno vodo (<40°C).
Ekološka napoved	izklop.	Ponazoritev porabe vode in energije.
Auto Power Off	Po eni minuti	Avtomatski izklop naprave po končanem izpiranju.
Emocijska svetloba *	vklop.	Osvetlitev notranjosti.

Nastavitev	Tovarniška nastavitev	Info-tekst; s pritiskom na info-tipko 
Prikaz na sprednji stranice *	vklop.	Prikaz na sprednji stranici lahko onemogočite.
Timelight *	vklop.	Med potekom programa se statusne informacije projicirajo na tla.
Svetlobna informacija *	vklop.	Označevanje trenutnega poteka pomivanja se projicira s svetlobo.
Začetni program	Eko 50°	Po vklopu se prikaže nazadnje izbrani program.
Jakost zvočnega signala *	stopnja 2	Glasnost signala ob koncu programa.
Glasnost tipk	stopnja 2	Glasnost ob pritisku na tipke.
Zaščita otrok *	izklop.	Aktivirana zaščita otrok otežuje odpiranje vrat.
Eko sušenje *	vklop.	Avtomatsko odpiranje vrat na koncu Eko programa.
Pozdravni zaslon	vklop.	Prikaz blagovne znamke ob vključitvi naprave lahko onemogočite.
Tovarniška nastavitev	Postavitev nazaj	Postavitev nazaj na tovarniško nastavitev.

* odvisno od opreme vašega pomivalnega stroja

Naprava za mehčanje vode / posebna sol

Za dobre rezultate pomivanja potrebuje pomivalni stroj mehko vodo, torej vodo z majhno vsebnostjo apnenca; v nasprotnem se lahko ostanki apna nalagajo na posodi in notranjen priboru. Vodovodno vodo nad trdoto 7° dH (1,2 mmol / l) je potrebno mehčati. To se doseže s pomočjo posebne soli (sol za regeneracijo) v napravi za mehčanje vode pomivalnega stroja. Nastavitev in potrebna količina soli sta odvisna od stopnje trdote vode iz vašega vodovoda (glejte naslednjo tabelo).



Tabela trdote vode

Vrednost trdote vode °dH	Področje trdote	mmol / l	Nastavljena vrednost na stroju
0-6	mehka	0-1,1	0-6
7-8	mehka	1,2-1,4	7-8
9-10	srednje	1,5-1,8	9-10
11-12	srednje	1,9-2,1	11-12
13-16	srednje	2,2-2,9	13-16
17-21	trda	3,0-3,7	17-21
22-30	trda	3,8-5,4	22-30
31-50	trda	5,5-8,9	31-50

Nastavitev naprave za mehčanje vode

Količino dodajanja soli, lahko nastavite od **0** do **50° dH**. Pri nastavljeni vrednosti **0-6** sol ni potrebna.





Tako boste nastavili napravo za mehčanje vode:

1. Povprašajte po trdoti vaše vode pri vašem mestnem vodovodu.
2. Izberite ustrezno stopnjo trdote iz tabele.
3. Odprite vrata.
4. Vključite stikalo za VKLOP / IZKLOP .
5. Pritisnite info-tipko  **[3]** za tri sekunde, dokler se v prikazovalnem oknu zgoraj  ne prikaže naslednje sporočilo:

Listanje z < >



Nastavitev z - +

Zapustitev z Setup 3 sec.

6. Tipko  **[11]** pritisnite tolikokrat, dokler se prikazovalnem oknu zgoraj  ne prikaže »Trdota vode«.
7. Opravite nastavitev s tipkama za nastavitev **+ -**  **[7]**.
8. Pritisnite info-tipko  **[3]** za tri sekunde.

Nastavljena vrednost je shranjena v aparatu.

Uporaba posebne soli

Brž ko posveti pokazatelj količine polnjenja soli  na upravljalni plošči ali pa vas na prikazu na sprednji strani*  aparata na to opozori, je treba v rezervoar za sol napolniti posebno sol. Sol morate dopolniti vedno neposredno pred vklopom aparata. Tako dosežemo, da se razlita raztopina soli takoj izpere in ne more priti do korozije na rezervoarju pomivalnega stroja.

Pozor!

Sredstvo za strojno pomivanje lahko uniči napravo za mehčanje vode! Nikoli ne polnite sredstva za strojno pomivanje v rezervoar za posebno sol.

Tako boste napolnili posebno sol:

1. Odprite navojni pokrov rezervoarja [28].
2. Napolnite rezervoar z vodo (samo pri prvem zagonu).
3. Napolnite posebno sol, kot je prikazano na sliki (**ne polnite kuhinjske soli ali tablet**).
Pri tem se voda potiska in odteka.

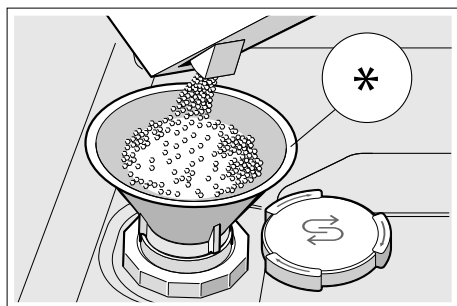

* odvisno od opreme vašega pomivalnega stroja

Uporaba pomivalnih sredstev s solno komponento

Pri uporabi kombiniranih pomivalnih sredstev s solno komponento, na splošno, lahko se odrečete posebni soli do trdote vode od 21° dH (37° fH, 26° Clarke, 3,7 mmol / l). Pri trdotah vode nad 21° dH je potrebno uporabiti posebno sol.

Izklop pokazatelja količine polnjenja soli / naprave za mehčanje vode

Če vas ob uporabi kombiniranih pomivalnih sredstev s solno komponento pokazatelj količine polnjenja soli [6] na upravljalni plošči ali sporočilo v prikazovalnem oknu zgoraj [4] (Zaloga soli zadostuje še za x pomivanj) moti, lahko pokazatelji izklopite.

Ukrepajte, kot je opisano pod «Nastavitev naprave za mehčanje vode» in postavite vrednost na **0-6**. Na ta način sta naprava za mehčanje vode in pokazatelj količine polnjenja soli izklopljeni.



Sredstvo za izpiranje

Brž ko posveti pokazatelj količine polnjenja sredstva za izpiranje [5] na upravljalni plošči ali pa vas na prikazu na sprednji stranici* [13] aparat na to opozori, je treba dopolniti sredstvo za izpiranje. Sredstvo za izpiranje je potrebno, da bi bila posoda brez madežev, kozarci pa sijajni. Uporabljajte samo sredstva za izpiranje namenjena za uporabo v gospodinskih pomivalnih strojih. Kombinirana pomivalna sredstva s komponento za izpiranje, se lahko uprabljajo le do trdote vode 21° dH (37° fH, 26° Clarke, 3,7 mmol / l). Pri trdotah vode nad 21° dH je treba uporabiti sredstvo za izpiranje.

* odvisno od opreme vašega pomivalnega stroja

Tako boste dopolnili sredstvo za izpiranje:

1. Odprite rezervoar sredstva za izpiranje [32]; pritisnite zaplato na pokrovu (1) in privzdignite pokrov (2).

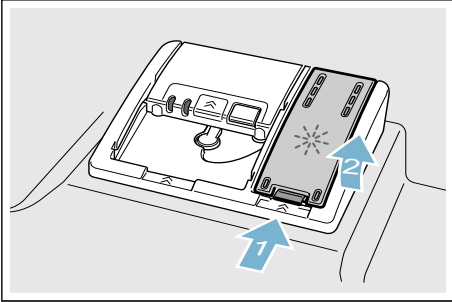

2. Napolnite sredstvo za izpiranje do oznake »max«.

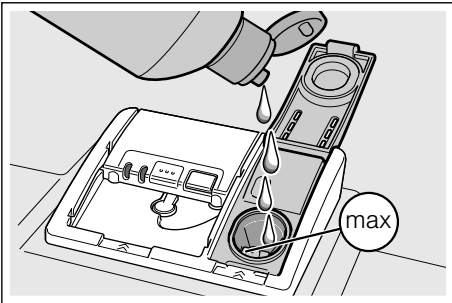

3. Zaprite pokrov. Pokrov se slišno zaskoči.
4. Razlito sredstvo za izpiranje odstranite s krpo. Tako boste preprečili prekomerno penjenje pri naslednjem pomivanju.

Nastavitev količine sredstva za izpiranje

Količino dodajanja sredstva za izpiranje, lahko nastavite od **0** do **6**. Količino dodajanja sredstva za izpiranje nastavite na **5**, da s tem dobite čim boljši rezultat sušenja. Spremenite količino sredstva za izpiranje le, če se na posodi pojavijo vodni madeži. Nastavite količino sredstva za izpiranje na eno stopnjo nižje, da preprečite zamegljenost posode. Nastavite količino sredstva za izpiranje za eno stopnjo višje, da preprečite vodne madeže.

Tako boste nastavili količino sredstva za izpiranje:

1. Odprite vrata.
2. Vključite stikalo za VKLOP / IZKLOP [1].
3. Pritisnite info-tipko info [3] za tri sekunde, dokler se v prikazovalnem oknu zgoraj [4] ne prikaže naslednje sporočilo:

Listanje z < >

Nastavitev z - +

Zapustitev z Setup 3 sec.

4. Tipko $>$ [11] pritiskajte tolikokrat, dokler se v prikazovalnem oknu zgoraj [4] ne prikaže »Dodajanje izplak. sreds.«.
5. Opravite nastavitev s tipkama za nastavitev **+ -** [7].
6. Pritisnite info-tipko info [3] za tri sekunde.

Nastavljena vrednost je shranjena v aparatu.

Izklop pokazatelja količine polnjenja sredstva za izpiranje

Če vas ob uporabi kombiniranih pomivalnih sredstev s solno komponento pokazatelj količine polnjenja sredstva za izpiranje [5] na upravljalni plošči ali besedilo na prikazu na sprednji stranici* [13] (Izplakovalno sredstvo zadošča za x izpiranj.) moti, lahko pokazatelj izklopite.

Ukrepajte kot je opisano pod «Nastavitev količine sredstva za izpiranje in dajanje leska» in nastavite stopnjo 0.

* odvisno od opreme vašega pomivalnega stroja



Posoda

Ni primerno

- Leseni deli jedilnega pribora in posode.
- Kozarci z občutljivimi okrasi, umetniško-obrtniško izdelana i starinska posoda. Ti okrasi niso primerni za strojno pomivanje.
- Plastični deli, ki niso odporni proti visokim temperaturam.
- Posodo iz bakra in cinka.
- Deli posode, ki so umazani s pepelom, voskom, mazalno mastjo ali barvo.

Okrasi na steklu, deli iz aluminija ali srebra lahko spremenijo barvo in obledijo. Tudi nekatere vrste stekla (npr. kristalni predmeti) lahko postanejo motni po večkratnem pomivanju.

Poškodbe stekla in posode

Vzroki:

- Vrsta stekla in postopek izdelave stekla.
- Kemična sestava pomivalnega sredstva.
- Temperatura vode programa pomivanja.

Priporočilo:

- Uporabljajte le stekla in porcelan, ki jih je proizvajalec označil kot primerna za strojno pomivanje.
- Uporabljajte pomivalno sredstvo, ki je označeno kot sredstvo, ki varuje posodo.
- Steklo in jedilni pribor po končju programa, čimprej vzemite iz pomivalnega stroja ven.

Zlaganje

1. Odstranite grobe ostanke jedi. Predpranje pod curkom tekoče vode ni potrebno.
2. Posodo razporedite tako, da
 - varno stoji in se ne more prevrniti.
 - je vsa posoda postavljena z odprtino navzdol.
 - deli z izboklinami in vboklinami stojijo poševno, da lahko voda odteka.
 - da ne moti vrtenja dveh brizgalk [23] in [27].

Zelo majhne kose posode ne pomivajte v stroju, ker bi lahko izpadli iz košare.

Zgornja košara za posodo

Postavite skodelice in kozarce v zgornjo košaro za posodo [22].

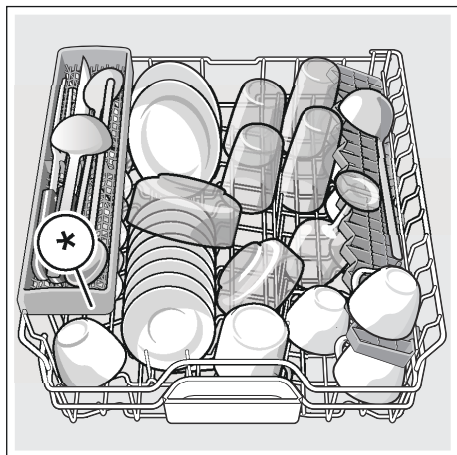

* odvisno od opreme vašega pomivalnega stroja

Opomba: Prepričajte se, da čez lovilno posodo tablete [24] ne štrlijo deli posode. Le-ti bi lahko blokirali pokrov posode čistilnega sredstva [33].

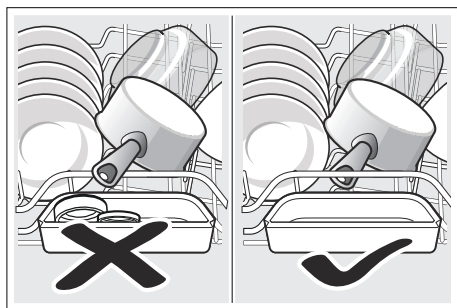

Spodnja košara za posodo

Postavite lonce in krožnike v spodnjo košaro za posodo [31].

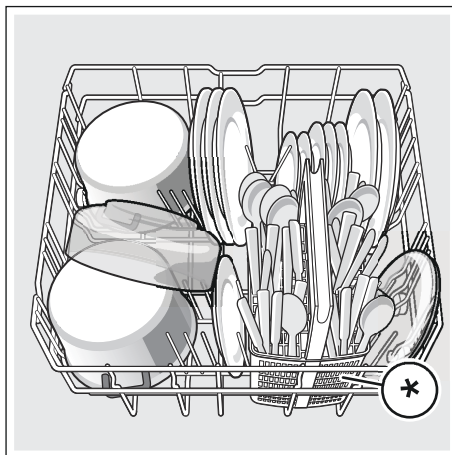

* odvisno od opreme vašega pomivalnega stroja

Nasvet: Močno umazano posodo (lonce) je treba zložiti v spodnjo košaro. Zaradi močnejšega curka iz brizgalk, boste dobili boljši rezultat pomivanja.

Nasvet: Dodatne primere, kako lahko optimalno naložite posodo v vaš pomivalni stroj, boste našli na naši spletni strani. Nasvete lahko prenesete brezplačno. Ustrezni spletni naslov boste našli na hrbtni strani tega navodila za uporabo.

Košara za jedilni pribor *

Vložite jedilni pribor vedno nesortiran s koničasto stranjo navzdol v košaro za jedilni pribor *.

Da bi se izognili poškodbam, zložite dolge špičaste deli in nože na polico za nože *.

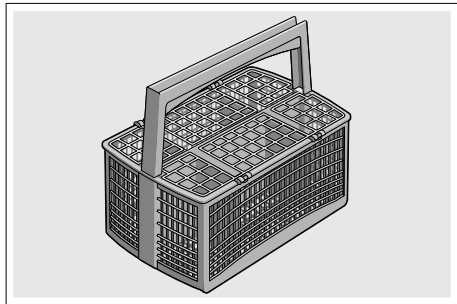

* odvisno od opreme vašega pomivalnega stroja

Predal za jedilni pribor *

Vložite jedilni pribor kot je prikazano na sliki v predal za jedilni pribor [21]. Ločena razvrstitev olajša izpraznitev po pomivanju.

Predal za jedilni pribor lahko vzamete ven.

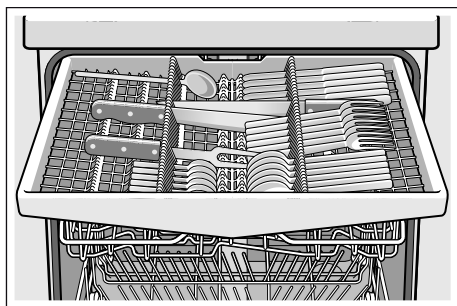

Odvisno od opreme vašega pomivalnega stroja, lahko stranske police preklonite navzdol in tako pridobite več prostora za daljše dele jedilnega pribora. Sprednje vrste z bodicami lahko preklonite, kar vam omogoča, da lahko vstavite posodo s širšimi ročaji.

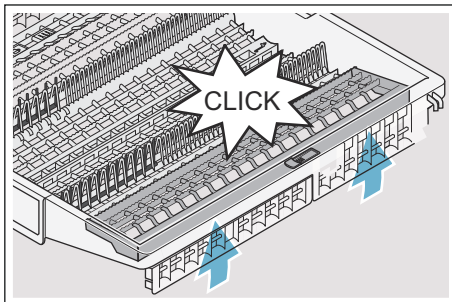
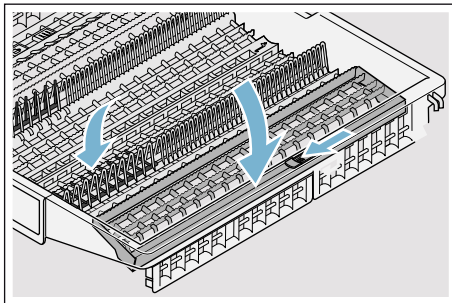

* odvisno od opreme vašega pomivalnega stroja

Etažera *

Etažero in prostor pod njo lahko uporabite za manjše skodelice in kozarce ali pa za večje deli jedilnega pribora kot npr. kuhalnice ali pa servirni pribor. Če etažere ne potrebujete, jo lahko preklopite v višino.

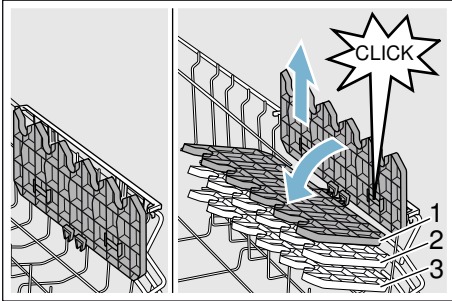

* Odvisno od opreme vašega pomivalnega stroja, lahko etažero nastavite po višini na eno od treh pozicij.

Tako boste nastavili etažero po višini:

1. Etažero postavite v navpični položaj in jo povlecite gor.
2. Etažero v rahlo poševnem položaju, ki kaže navzdol, potisnite na želeno višino (1, 2 ali 3).
3. Pustite, da se etažera zaskoči. Etažera se slišno zaskoči

Preklopne bodice *

* Odvisno od opreme vašega pomivalnega stroja, lahko bodice preklopite. Na ta način boste v stroj lažje vložili lonce, skleda in kozarce.

Tako boste preklopili bodice:

1. Pritisnite ročico (1) naprej.
2. Preklopite bodice (2).

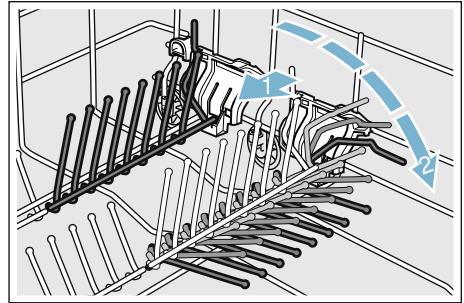

Držali za majhne dele posode *

* Odvisno od opreme vašega pomivalnega stroja, je zgornja košara za posodo lahko opremljena z držali za majhne dele posode. Z držali za majhne dele posode lahko varno pritrdite lahke dele iz plastike.

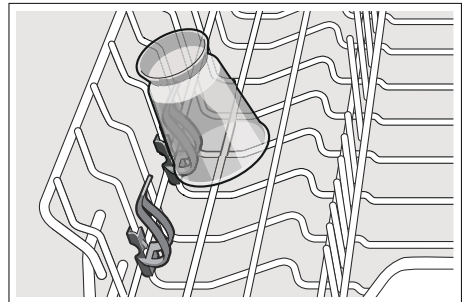

Polica za nože *

* Odvisno od opreme vašega pomivalnega stroja, je zgornja košara za posodo lahko opremljena s polico za nože. Na polico za nože lahko položite dolge nože in drug pribor.

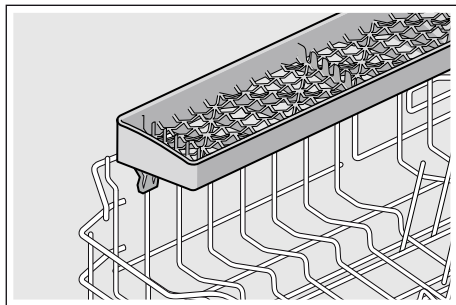

Glava za brizganje pekačev *

* odvisno od opreme vašega pomivalnega stroja

Velike pekače ali rešetke ter velike krožnike (gurmanski krožniki, krožniki za jedi iz testa, servirni krožniki) lahko očistite s pomočjo te glave za brizganje.

Tako boste vstavili pršilno glavo:

1. Odstranite zgornjo košaro za posodo [22].
2. Vstavite glavo za brizganje, kot je prikazano na sliki, in jo zasukajte v desno. Glava za brizganje se zaskoči.

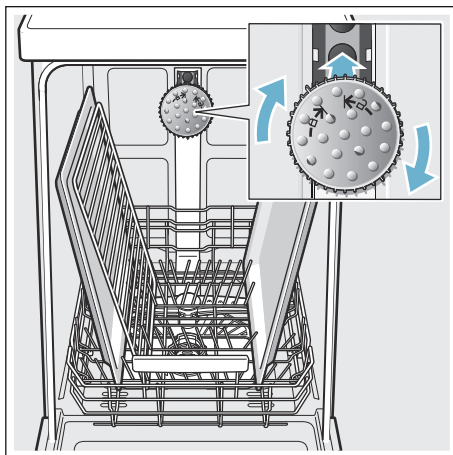

Da bi curek iz brizgalke lahko dosegel vse dele, zložite pekače, kot je prikazano na sliki (največ 2 pekači in 2 rešetki).

Opomba: Poskrbite za to, da bo pomivalni stroj vedno deloval z vstavljenimi zgornjo košaro [22] ali s glavo za brizganje pekačev.

Izpraznitev

V izogib, da kapljice vode iz zgornje košare padajo na posodo v spodnji košari, priporočamo, da praznite aparat odspodaj navzgor.

Nasvet: Vroča posoda je občutljiva za udarce! Zaradi tega jo po koncu programa pustite, da se hladi v pomivalnem stroju, dokler jo ne bo možno prosto prijeti.

Opomba: Po koncu programa je mogoče v notranjosti aparata videti še nekaj vodnih kapelj. Na sušenje posode to nima nobenega vpliva.

Nastavitev višine košare *

* odvisno od opreme vašega pomivalnega stroja

Zgornja košara za posodo [22] se lahko po potrebi nastavi v višini, da se sprost več prostora v zgornji ali spodnji košari za visoke dele posode.

Višina aparata 81,5 cm

S košaro za jedilni pribor	Zgornja košara	Spodnja košara
Stopnja 1 maks. ø	22 cm	31 cm
Stopnja 2 maks. ø	24,5 cm	27,5 cm
Stopnja 3 maks. ø	27 cm	25 cm

S predalom za jedilni pribor	Zgornja košara	Spodnja košara
Stopnja 1 maks. ø	16 cm	31 cm
Stopnja 2 maks. ø	18,5 cm	27,5 cm
Stopnja 3 maks. ø	21 cm	25 cm

Višina aparata 86,5 cm

S košaro za jedilni pribor	Zgornja košara	Spodnja košara
Stopnja 1 maks. ø	24 cm	34 cm
Stopnja 2 maks. ø	26,5 cm	30,5 cm
Stopnja 3 maks. ø	29 cm	28 cm

S predalom za jedilni pribor	Zgornja košara	Spodnja košara
Stopnja 1 maks. ø	18 cm	34 cm
Stopnja 2 maks. ø	20,5 cm	30,5 cm
Stopnja 3 maks. ø	23 cm	28 cm

Postavite velike krožnike s premerom do 31/34* cm, kot je prikazano na sliki, v spodnjo košaro za posodo [31].

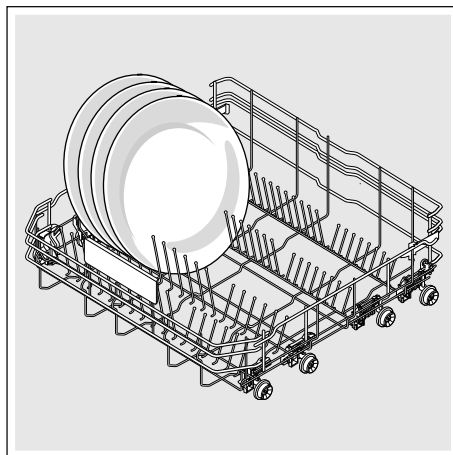

* odvisno od opreme vašega pomivalnega stroja

Zgornja košara za posodo s stranskima ročicama

1. Izvlecite zgornjo košaro za posodo [22].
2. Držite zgornjo košaro za posodo ob straneh na zgornjem robu. Tako boste preprečili, da košara pri naslednjem koraku pade.
3. **Spuščanje** zgornje košare za posodo; potisnite obe ročici, na levi in desni zunanji strani košare, navznoter. Zgornja košara za posodo se spusti.

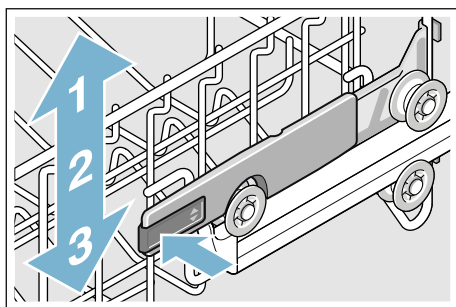

4. **Dviganje** zgornje košare za posodo; primite zgornjo košaro za posodo na zgornjem robu in jo privzdignite.
5. Zagotovite, da je zgornja košara za posodo na obeh straneh poravnana v isti višini.
6. Vstavite zgornjo košaro za posodo v stroj.

Zgornja košara za posodo z zgornjim in spodnjim parom kotačev

1. Izvlecite zgornjo košaro za posodo [22].
2. Odstranite zgornjo košaro za posodo.
3. Zgornjo košaro za posodo ponovno obesite na zgornjih (3. stopnja) ali spodnjih (1. stopnja) kotačih.

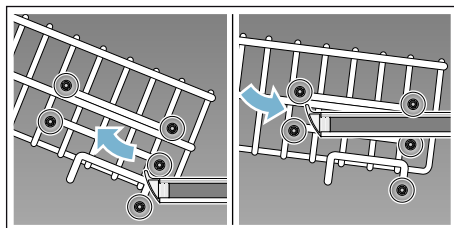

4. Vstavite zgornjo košaro za posodo v stroj.

Pomivalna sredstva

Za pomivalni stroj lahko uporabljate tablete, ter praškasta ali tekoča pomivalnega sredstva, toda v nobenem primeru sredstev za ročno pomivanje. Odvisno od nečistoče, lahko doziranje praška ali tekočega pomivalnega sredstva individualno nastavite. Tablete vsebujejo za vse naloge čiščenja dovolj veliko količino aktivnih snovi. Moderna, učinkovita pomivalna sredstva uporabljajo pretežno nizkoalkalno recepturo s fosfatom in encimi. Fosfati vežejo apnenec v vodi. Encimi razgradijo škrob in razkrajajo beljakovine. Redka so pomivalna sredstva brez fosfatov. Le-ta imajo malo manjšo zmožnost vezanja apnenca in zahtevajo večje doziranje. Za odstranjevanje barvastih madežev (npr. čaj, kečup), se uglavnom uporabljajo belila na osnovi kisika.

Opomba: Za dober rezultat pomivanja, morate brezpogojno upoštevati navodila na embalaži pomivalnega sredstva! Če imate še kakšno vprašanje, priporočamo vam, da se obrnete na posvetovalnice proizvajalcev pomivalnih sredstev.

Opozorilo

Nevarnost telesnih poškodb in materialne škode zaradi neupoštevanja varnostnih navodil s pomivalnim in izplakovalnim sredstvom!

Vedno upoštevajte varnostni navodila s pomivalnim in izplakovalnim sredstvom.

Polnjenje pomivalnega sredstva

1. Če je predalček za pomivalno sredstvo [33] še zaprt, pritisnite zapiralo [34], da se odpre.
2. Pomivalno sredstvo polnite v suh predalček za pomivalno sredstvo [33] (postavite tableto počez, nikar pokonci).
3. Doziranje: glej navodila proizvajalca na embalaži. Uporabite prekate predalčka za pomivalno sredstvo. Običajno zadostuje 20 ml – 25 ml pri normalni nečistoči. Pri uporabi tablet, zadostuje ena tableta.

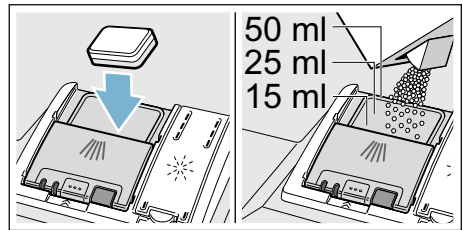

4. Zaprite pokrov predalčka za pomivalno sredstvo. Pokrov se slišno zaskoči.

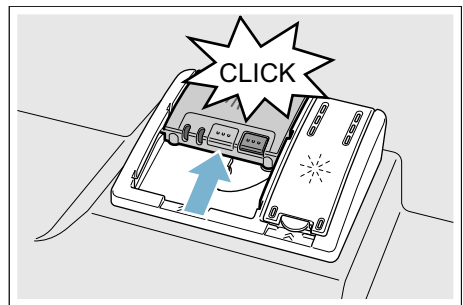

Predalček za pomivalno sredstvo se, odvisno od programa, odpira samodejno v optimalnem trenutku. Praškasto ali tekoče pomivalno sredstvo se razporedi v aparatu in raztopi, tableta pade v prestrezalno posodo za tablete in se tam dozirano raztopi.

Nasvet: Pri manj umazani posodi, ponavadi zadostuje manjša količina pomivalnega sredstva, kot je navedeno. Primerna sredstva za čiščenje in nego, lahko nabavite online prek naše spletne strani ali prek servisne službe (glej zadnjo stran).

Kombinirano pomivalno sredstvo

Razen tradicionalnih pomivalnih sredstev (Solo), je na razpolago tudi vrsta proizvodov z dodatnimi funkcijami. Ti proizvodi vsebujejo razen pomivalnega sredstva pogosto tudi sredstva za izpiranje, ter nadomestke za sol (3in1) in odvisno od kombinacije (4in1, 5in1 ...) pa še dodatne sestavine kot so npr. zaščita stekla ali loščilo za plemenito jeklo. Kombinirana pomivalna sredstva delujejo le do določene stopnje trdote (večinoma 21 °dH). Nad to mejo, morate dodati sol in sredstvo za izpiranje.

Če uporabljate kombinirana pomivalna sredstva, se program pomivanja avtomatsko tako nastavi, da se vedno doseže najboljši možen rezultat pomivanja in sušenja.











Opombe



- Če po zagonu programa želite naknadno dodati posodo, **ne** uporabljajte prestrezalne posode za tablete [24] kot držalo za zgornjo košaro. Tableta bi se že lahko nahajala v njej in bi prišli v stik z že delno raztopljeno tableto.
- Manjše kose **ne** postavljajte zaradi pomivanja v prestrezalno posodo za tablete [24]; to bi lahko preprečilo enakomerno raztapljanje tablet.
- Optimalne rezultate pomivanja in sušenja boste dosegli z uporabo solo pomivalnih sredstev v zvezi z ločeno uporabo soli in sredstva za izpiranje.

- Pri kratkih programih, je možno, da tablete zaradi različne topnosti morebiti ne sprostijo polnega delovanja pomivanja, ravno tako, lahko ostanejo neraztopljeni ostanki pomivalnega sredstva. Za te programe so primernejša pomivalna sredstva v prahu.
- Pri programu »Intenzivno« (pri nekaterih modelih) zadošča ena tableta. Pri uporabi pomivalnih sredstev v prahu, obstaja možnost, da se dodatno razsuje nekaj pomivalnega sredstva na notranjo stran vrat stroja.
- Tudi če pokazatelj količine polnjenja sredstva za izpiranje in / ali soli sveti, program pomivanja pri uporabi kombiniranih pomivalnih sredstev brezhibno poteka.
- Pri uporabi pomivalnih sredstev z zaščitnim ovitkom topnim v vodi: Primite ovitek le s suhimi rokami in polnite pomivalno sredstvo le v popolnoma suh predalček za pomivalno sredstvo, sicer lahko pride do zlepljenja.
- Kadar od kombiniranih pomivalnih sredstev prehajate na solo pomivalnega sredstva, pazite na to, da sta naprava za mehčanje vode in količina sredstva za izpiranje, nastavljeni na točno vrednost.
- Biološka oz. ekološka pomivalna sredstva: pomivalna sredstva z oznako »Bio« ali »Eko« (zaradi zaščite okolja) vsebujejo ponavadi manjše količine učinkovin oz. včasih v celoti opustijo uporabo določenih snovi. Učinek pomivanja takšnih izdelkov je včasih lahko omejen.

Pregled programov

Ta pregled programov vsebuje največje možno število programov. Ustrezne programe in njihovo razvrstitev lahko najdete na upravljalni plošči.

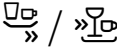
Vrsta posode	Vrsta nečistoče	Program	Možne dodatne funkcije	Tok programa
lonci, ponve, neobčutljiva posoda in jedilni pribor	močno zlepljeni prežgani ali posušeni ostanki hrane, ki vsebujejo škrob ali beljakovine	 Avto 65° - 75°	vse	Optimira se skladno z nečistočo s pomočjo sistema senzorjev.
mešana posoda in jedilni pribor	malo posušeni ostanki jedi, običajni za gospodinjstvo	 /  Avto 45° - 65°	vse	Optimira se skladno z nečistočo s pomočjo sistema senzorjev.
neobčutljiva posoda in jedilni pribor	močno zlepljeni prežgani ali posušeni ostanki hrane, ki vsebujejo škrob ali beljakovine	 /  Super 60°	vse	Pomivanje 60° Vmesno izpiranje Izplakovanje 60° Sušenje
mešana posoda in jedilni pribor	malo posušeni ostanki jedi, običajni za gospodinjstvo	 / eco Eko 50°	vse	Predpomivanje Pomivanje 50° Vmesno izpiranje Izplakovanje 35° Sušenje
občutljiva posoda, jedilni pribor, plastika in kozarci občutljive na temperaturo	malo zlepljeni, sveži ostanki hrane	 /  Avto 35° - 45°	Intenzivna cona VarioSpeedPlus Pol kapacitete Dodatno sušenje Shine & Dry Energy Save	Optimira se skladno z nečistočo s pomočjo sistema senzorjev.
občutljiva posoda, jedilni pribor, plastika in kozarci občutljive na temperaturo	malo zlepljeni, sveži ostanki hrane	 /  Steklo 40°	Intenzivna cona VarioSpeedPlus Pol kapacitete Dodatno sušenje Shine & Dry	Predpomivanje Pomivanje 40° Vmesno izpiranje Izplakovanje 50° Sušenje
mešana posoda in jedilni pribor	malo posušeni ostanki jedi, običajni za gospodinjstvo	 Noč	Intenzivna cona Pol kapacitete HygienePlus Dodatno sušenje Shine & Dry	Predpomivanje Pomivanje 50° Vmesno izpiranje Izplakovanje 35° Sušenje

Vrsta posode	Vrsta nečistoče	Program	Možne dodatne funkcije	Tok programa
občutljiva posoda, jedilni pribor, plastika in kozarci občutljive na temperaturo	malo zlepljeni, sveži ostanki hrane	 Hitro 45°	Dodatno sušenje Shine & Dry	Pomivanje 45° Vmesno izpiranje Izplakovanje 50°
vse vrste posode	hladno pomivanje, vmesno pomivanje	 Predpomivanje	ni	Predpomivanje

Izbira programa

Lahko izberete ustrezen program glede na vrsto posode in stopnjo nečistoče.

Opomba za inštitute za testiranje izdelkov

Inštituti za testiranje dobijo podatke o primerjalnih preizkusih (npr. po EN60436).

Pri tem gre za pogoje pri izvajanju preizkusov, vendar ne za izide ali porabne vrednosti.

Ob povpraševanju po elektronski pošti: dishwasher@test-appliances.com
Potrebni sta številka izdelka (E-Nr.) in proizvodna številka (FD), ki ju najdete na tipski ploščici [35] na vratih aparata.

P+ Dodatne funkcije

* Odvisno od opreme vašega pomivalnega stroja, lahko izberete različne dodatne funkcije .

Varčevanje s časom (VarioSpeedPlus) *

S funkcijo »Varčevanje s časom« lahko delovni čas odvisno od izbranega programa pomivanja skrajšate za okrog 20% do 66%. Da bi pri skrajšanem delovnem času dosegli optimalne rezultate pomivanja in sušenja, se poveča poraba vode in energije.

Pol kapacitete *

Če morate pomiti čisto malo posode (npr. kozarci, šalice, krožniki), lahko preklopite na »Pol kapacitete«. Pri tem se prihrani voda, energija in čas. Za pomivanje posode, boste dozirali malo manj čistilnega sredstva v predal za čistilno sredstvo, kot je priporočeno za polno kapaciteto stroja.

HigienaPlus (HygienePlus) *

S to funkcijo se temperature zvišajo in posebej dolgo vzdržujejo, da s tem dosežemo določeno raven dezinficiranja. S kontinuirano uporabo te funkcije se doseže povečan higienski status. Ta dodatna funkcija je idealna npr. za pomivanje desk za rezanje ali steklenic za dojenčke.

Intenzivna cona *

Perfektna za mešano polnjenje. Lahko pomivate močnejše umazane lonce in ponve v spodnji košari skupaj z normalno umazano posodo v zgornji košari. Pritisk vodnega curka v spodnji košari se okrepi, temperatura pomivanja je malo zvišana.

Shine & Dry *

S povečanjem količine vode med pomivanjem in s podaljšanjem faze sušenja preprečimo nastajanje madežev in izboljšamo izid sušenja. Poraba energije je rahlo povečana. Za funkcijo »Shine & Dry« vam priporočamo uporabo sredstva za izpiranje (tudi če uporabljate kombinirana pomivalna sredstva).

Energy Save *

S funkcijo »Varčevanje z energijo« lahko znižate porabo vode in električne energije. Zaradi optimalnih rezultatov pomivanja in sušenja, se podaljša delovni čas.



Upravljanje aparata

Programski podatki

Podatke o programu (uporabne vrednosti) boste našli v kratkem navodilu. Nanaša se na običajne pogoje in vrednost nastavitve trdote vode °dH 13-16 srednje trda. Različni vplivni dejavniki kot npr. temperatura vode ali pritisk v ceveh, lahko povzročijo odstopanja.

Sprememba nastavitvev

Pomivalni stroj ima zaradi lažjega upravljanja nekatere funkcije že tovarniško nastavljene. Te tovarniške nastavitve lahko spremenite.



Tako boste spremenili nastavitvev:

1. Odprite vrata.
2. Vključite stikalo za VKLOP / IZKLOP [1].
3. Pritisnite info-tipko  [3] za tri sekunde, dokler se v prikazovalnem oknu zgoraj [4] ne prikaže naslednje sporočilo:

Listanje z < >

Nastavitvev z - +

Zapustitev z Setup 3 sec.

4. Tipko  [1] pritiskajte tolikokrat, dokler se v prikazovalnem oknu zgoraj [4] ne prikaže zelena nastavitvev.
5. Opravite nastavitvev s tipkama za nastavitvev + - [7].
6. Pritisnite info-tipko  [3] za tri sekunde.

Nastavljena vrednost je shranjena v aparatu.

Nasvet: Če želite spremeniti več nastavitvev, najprej opravite vse spremembe, drugo za drugo. Pritisnite nato info-tipko  [3] za tri sekunde. Sedaj so vse spremenjene nastavitvev shranjene v aparatu.

Aquasensor *

* odvisno od opreme vašega pomivalnega stroja

Aquasensor je optična merilna naprava (fotocelica), s pomočjo katere se meri skaljenost luga.

Uporaba Aquasensorja je programsko specifična. Če je Aquasensor aktiven, lahko »čisti« luga uporabite pri naslednjem pomivanju in zmanjšate porabo vode za 3 - 6 litrov. Če je nečistoča močnejša, se bo ta izčrpala in zamenjala s svežo vodo. Pri avtomatskih programih se temperatura in delovni čas naknadno usklajujeta s stopnjo nečistoče.

Sušenje s pomočjo zeolita

Opozorilo

Nevarnost opeklin zaradi dotika izpušne odprtine [26]!

Nikoli se ne dotikajte izpušne odprtine. Izpušna odprtina postane vroča, razen tega pa tudi vsaka sprememba na njej, zahteva poseg servisne službe, katerega stroške je treba obvezno plačati.

Pozor!

Prosimo, da poskrbite za to, da ostane sesalna odprtina [25] prosta in da v spodnji košari za posodo desno zadaj nad izpušno odprtino [26] ni kosov posode občutljive za toploto.

Aparat je opremljen s posodo iz zeolita. Zeolit je mineral, ki lahko akumulira vlago in toplotno energijo in ju ponovno sprosti.

V fazi pomivanja, se ta toplotna energija uporablja za sušenje minerala in segrevanje luga.

Med fazo sušenja, se vlaga iz pomivalnega prostora akumulira v mineralu in sprosti toplotna energija. Ta sproščena toplotna energija se vpihuje v pomivalni prostor s suhim zrakom. Zaradi tega je možno hitro in izboljšano sušenje.

Tako se s tem postopkom močno prihrani energijo.

Prikazovanje časa

Delovni čas se tekom programa določi glede na temperaturo vode, količino posode, ter stopnjo nečistoče in se lahko menja (odvisno od izbranega programa). Prikaz časa lahko spremenite v prikaz časa ali prikaz minut in ur tako, da se preostali čas pomivalnega programa pojavi v prikazovalnem oknu »Končano ob« (npr. 15:20) ali »Končano v« (npr. 3h 25 min).

Nastavitev senzorjev

Potek programa se pri avtomatskih programih optimizira s pomočjo senzorjev. Senzorika prilagaja intenzivnost avtomatskih programov glede na količino umazanije in vrsto umazanije. Občutljivost senzorjev lahko nastavite na eno od treh stopenj.

Standardna: Ta nastavitev je optimalna za mešano polnitev in velike količine umazanije, pri tem pa program kljub temu prihrani energijo in vodo.

Občutljiva: Ta nastavitev uravnava intenzivnost programa že pri majhnih količinah umazanije za učinkovito odstranjevanje ostankov hrane. Poraba energije in vode se ustrezno prilagaja.

Zelo občutljiva: S to nastavitvijo se izvede prilagoditev intenzivnosti programa pri težjih pogojih uporabe, kot so na primer močno posušeni ostanki hrane. To nastavitev priporočamo tudi pri uporabi bioloških pomivalnih sredstev ali ekoloških pomivalnih sredstev z manjšo vsebnostjo učinkovin. Poraba energije in vode se ustrezno prilagaja.

Dodatno sušenje

Pri izpiranju obratuje stroj pri višji temperaturi in se tako doseže boljši rezultat sušenja. Delovni čas se pri tem lahko neznatno poveča. (Previdno pri občutljivih delih posode!) Funkcijo »Dodatno sušenje« lahko vklopite ali izklopite.

Ekološka napoved

Ko je funkcija »Ekološka napoved« aktivirana, se v prikazovalnem oknu zgoraj za kratek čas prikaže povprečna poraba vode in energije pri izbranem programu [4].

AutoPowerOff (Samodejni izklop po koncu programa)

Da bi prihranil energijo, se pomivalni stroj izklopi eno minuto po koncu programa. To nastavitve lahko spremenite.

Možne nastavitve:

- **Izklopljen:** aparat se ne bo izklopil samodejno.
- **Po eni minuti:** aparat se izklopi po preteku ene minute.
- **Po dveh urah:** aparat se izklopi po preteku dveh ur.

Emocijska svetloba (Notranja razsvetljava) *

* odvisno od opreme vašega pomivalnega stroja

Vklopljena notranja razsvetljava [20] sveti, ko so vrata odprta, neodvisno od tega, ali je stikalo za VKLOP/IZKLOP [1] vklopljeno ali izklopljeno. Ko so vrata zaprta ali prislonjena, se notranja razsvetljava ugasne. Notranjo razsvetljava lahko vklopite ali izklopite.

Opomba: Upoštevajte, da se v primeru odprtih vrat notranja razsvetljava samodejno ugasne po preteku ene ure.

Prikaz na sprednji stranici *

* odvisno od opreme vašega pomivalnega stroja

Prikaz na sprednji stranici [13] (dodatne informacije o programu) lahko vklopite ali izklopite.

TimeLight (Optični prikaz med potekom programa) *

* odvisno od opreme vašega pomivalnega stroja

Med potekom programa se pojavi optični prikaz (dodatne informacije o programu) na tleh, pod vrati aparata. Pri vnaprej pomaknjeni talni letvi ali pri vgradnji v višji podest z enako globino kot vgradno pohištvo optičnega prikaza na tleh ni mogoče videti.

Ta optični prikaz lahko vklopite ali izklopite.

Infolight *

* odvisno od opreme vašega pomivalnega stroja

Med potekom programa, se pojavi svetlobna točka na tleh pod vrati aparata. Vrata aparata odprite šele tedaj, ko svetlobna pika na tleh ni več vidna. Če vrata aparata niso pravilno zaprta, svetlobna pika na tleh utripa*. Pri dvignjeni vgraditvi s sprednjo stranjo pohištva, ki se konča v isti ravni, svetlobne točke ni moč videti. Optični prikaz Infolight lahko vklopite ali izklopite.

Sprememba začetnega programa

Nastavitve »Začetni program« lahko spremenite.

Jakost zvočnega signala

Konec programa se signalizira z brnenjem. To nastavitve lahko tudi spremenite.

Glasnost tipk

Pri upravljanju pomivalnega stroja se pri vsakem pritisku na tipko oglasi zvočni signal. Jakost zvočnega signala lahko nastavite. Če vas jakost zvočnega signala tipke moti, lahko signal izklopite.

Zaščita otrok *

* odvisno od opreme vašega pomivalnega stroja

Pomivalni stroj je opremljen z zaščito otrok. Zaščita otrok varuje otroke pred možnimi nevarnostmi, ki jih lahko povzroči pomivalni stroj.

Zaščito otrok lahko vklopite ali izklopite. Ko je zaščita otrok aktivirana, je odpiranje vrat aparata onemogočeno.

Pozdravni zaslon

Ko vklopite pomivalni stroj, se na prikazu pojavi logotip blagovne znamke. Logotip blagovne znamke lahko izklopite.

Tovarniška nastavitve

Vse nastavitve lahko postavite nazaj na tovarniško nastavitve.

Vklop aparata

1. Odprite vodno pipo do konca.
2. Odprite vrata.
3. Vklopite stikalo za VKLOP / IZKLOP . Za okolju prijazno delovanje je pri vsakem zagonu aparata prednastavljen program Eko 50. Ta program ostane izbran, če ne pritisnete kakšne druge programske tipke .
4. Pritisnite tipko START .
5. Zaprite vrata. Program se zažene.

Opomba:

Iz ekoloških razlogov je pri vsakem zagonu aparata vnaprej nastavljen program Eko 50°. To varčuje z okoljskimi viri in nenazadnje tudi pri vaši denarnici.

Program Eko 50° je program, ki je posebej prijazen okolju. To je »standardni program« v skladu z EU direktivo 1016/2010, ki predstavlja standardni pomivalni cikel za najbolj učinkovito tovrstno pomivanje normalno umazane posode ter kombinirano porabo energije in vode.

Predizbira časa

Začetek programa lahko nastavite do največ 24 ur. Odvisno od nastavitve prikaza časa, se konec programa lahko prikazuje s sporočilom »Končano v« (npr. 3h 25min) ali »Končano ob« (npr. 15:20).

1. Odprite vrata.
2. Vključite stikalo za VKLOP / IZKLOP [1].
3. Izberite program [2].
4. Pritisnite tipko za predizbiro časa [8].
5. Tipke za nastavev + - [7] pritiskajte tolikokrat, dokler prikazni čas ne ustreza vašim željam.
6. Pritisnite tipko START [10], predizbrani čas je aktiviran.
7. Za brisanje predizbranega časa pritisnite tipko START [10] pribl. za tri sekunde.
Predizbira časa je bila prekinjena.
8. Zaprite vrata.

Konec programa

* Program je končan, ko se v prikazovalnem oknu zgoraj [4] in na prikazu na sprednji stranici* [13] prikaže sporočilo »Končano«.

* Konec programa se prikaže s piko na tleh, v kolikor je TimeLight (optični prikaz) vklopljen in viden.

* odvisno od opreme vašega pomivalnega stroja

Izklop aparata

Kratek čas po koncu programa:

1. Odprite vrata.
2. Izklopite stikalo za VKLOP / IZKLOP [1].
3. Zaprite vodovodno pipo (ni potrebno pri aparatih s funkcijo Aqua-Stop).
4. Po hlajenju, vzemite posodo ven.

Opomba: Po koncu programa pustite aparat, da se nekoliko ohladi, preden ga odprete. S tem preprečite, da iz aparata uhaja para, ki lahko dolgoročno pusti posledice na vašem pohištvo.

Prekinitev programa

Pozor!

Zaradi previsokega tlaka se vrata aparata lahko odprejo in/ali uhaja voda! Če ste pri aparatu s priključkom na toplo vodo ali pri segretem aparatu odprli vrata aparata, jih vedno prislonite nekaj minut in jih šele nato zaprite.

1. Odprite vrata.
2. Izklopite stikalo za VKLOP / IZKLOP [1].
Kontrolne žarnice ugasnejo.
Program bo ostal shranjen v spominu.
3. Za nadaljevanja programa stikalo za VKLOP / IZKLOP [1] ponovno vklopite.
4. Zaprite vrata.

Prekinitev programa (Reset)

1. Odprite vrata.
2. Pritisnite tipko START 10 okrog tri sekunde.
Prikazovalno okno zgoraj 4 in prikaz na sprednji stranici* 13 prikazujeta: »Program je bil prekinjen«.
3. Zaprite vrata.
Program traja okrog 1 min.
Prikazovalno okno zgoraj 4 prikazuje: »Končano«.
4. Odprite vrata.
5. Izklopite stikalo za VKLOP / IZKLOP 1.
6. Zaprite vrata.

* odvisno od opreme vašega pomivalnega stroja

Sprememba programa

Po pritisku na tipko START 10 sprememba programa ni več možna. Sprememba programa je možna le s prekinitvijo programa (Reset).



Čiščenje in vzdrževanje

Redna kontrola in vzdrževanje vašega stroja, bo zmanjšalo možnost napak. Prihranili si boste denar in se ne boste razburjali.

Celotno stanje stroja

- Preverite brizgalko, ali se je na njej nabrala maščoba ali kotlovec.

Če boste naši takšne usedline:

- Napolnite prekat za pomivalno sredstvo 33 s pomivalnim sredstvom. Zaženite stroj brez posode v programu z najvišjo temperaturo pomivanja.



Opozorilo

Nevarnost za zdravje zaradi pomivalnega sredstva z vsebnostjo klora!

Uporabljajte vedno pomivalna sredstva brez klora.

Za čiščenje stroja uporabljajte samo posebna sredstva za pomivanje posode/za čiščenje stroja, primerna za pomivalne stroje.

- Tesnilo vrat naj ostane zmeraj čisto in higiensko, zato ga redno obrišite z vlažno krpo in nekaj čistilnega sredstva.
- Če stroj dlje časa ne obratuje, pustite vrata nekoliko odprta, da se ne more tvoriti neprijeten vonj.

sl Čiščenje in vzdrževanje

Za čiščenje vašega pomivalnega stroja, nikoli ne uporabljajte naprav za čiščenje s paro. Proizvajalec ne bo jamčil, za morebitne poškodbe in posledice.

Redno brišite sprednjo stran aparata in ploščo z rahlo ovlaženo krpo; zadostuje voda in malo pomivalnega praška. Ne uporabljajte gob s hrapavo površino in abrazijskih čistilnih sredstev, eno in drugo lahko povzroči poškodbe površine.

Pri aparatih iz plemenitega jekla: Izogibajte se gobastim krpam, ali jih pred prvo uporabo večkrat temeljito izperite, da bi se izognili koroziji.

Posebna sol in sredstvo za izpiranje

Dodajte posebno sol in/ali sredstvo za izpiranje takoj, ko se prižgeta indikatorski lučki [6] in [5] na upravljalni plošči ali ko vas sporočilo na prikazu sprednje stranice* [13] opomni na to.

* odvisno od opreme vašega pomivalnega stroja

Sita

Sita [29] ločijo grubo nečistočo v lugu od črpalke. Ta nečistoča lahko zamaši sita.

Sistem sit je sestavljen iz

- grobega sita
- ploščatega finega sita
- mikrosita

1. Po vsakem pomivanju, preverite, ali so v sitih ostanke.
2. Filtracijski valj odvijte, kot je prikazano na sliki in izvlecite sistem sit.

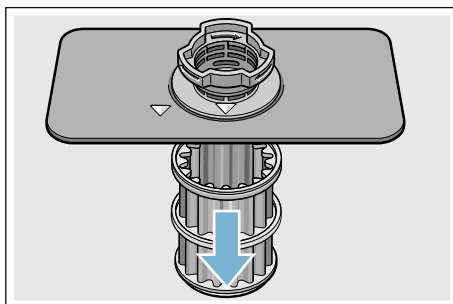
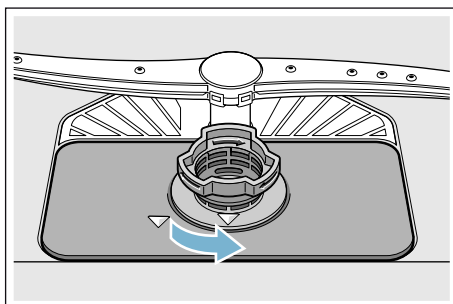

3. Morebitne ostanke odstranite, sita pa očistite pod curkom tekoče vode.
4. Sistem sit ponovno vgradite v nasprotnem zaporedju in pazite na to, da sta puščici po zapiranju ena nasproti druge.

Brizgalke

Vodni kamen in nečistoča iz luga lahko blokirata šobe in ležaje brizgalk [23] in [27].

1. Izhodne šobe brizgalk preverite glede zamašitev.
2. Odvijte zgornjo brizgalko [23] (1) in jo povlecite dol (2).
3. Spodnjo brizgalko [27] snemite navzgor.

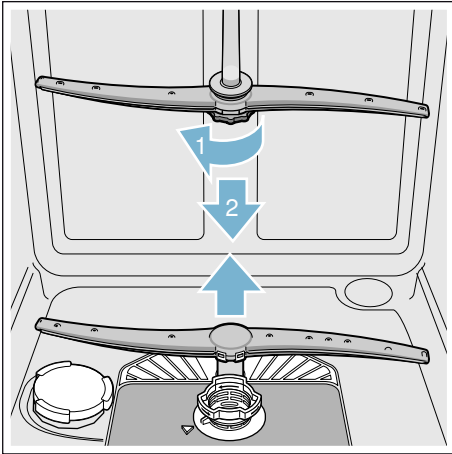

4. Očistite brizgalke pod curkom tekoče vode.
5. Brizgalke ponovno pritrdite oz. močno privijte.

? Motnja, kaj storiti?

Na podlagi izkušenj, lahko veliko motenj, ki se pojavijo med vsakodnevnim obratovanjem, odpravite sami. To prihrani stroške in omogoča, da je stroj v kratkem na razpolago. V sledečem pregledu boste našli možne vzroke napačnega delovanja in koristna navodila za njihovo odpravljanje.

Opomba: Če se aparat med pomivanjem posode brez vidnega razloga zaustavi, oziroma noče zagnati, najprej izvedite funkcijo Prekinitev programa (Reset) → "Upravljanje aparata" na strani 30.

⚠ Opozorilo

Zaradi nestrokovnih popravil ali uporabe nadomestnih delov, ki niso originalni, lahko uporabnik utrpí velike škode in tveganja!

Popravila naj vedno izvajajo strokovnjaki. Če je potrebna zamenjava kateregakoli sestavnega dela, uporabite vedno originalne nadomestne dele.

Sporočilo o motnji

Nekatere motnje se prikažejo v prikazovalnem oknu zgoraj [4] in na prikazu sprednje stranice* [13] ter se ponudijo rešitve (npr. Sistem sit je zamašen. (E22) → Očistite filtre.).

* odvisno od opreme vašega pomivalnega stroja

sl Motnja, kaj storiti?

Črpalka za odpadno vodo

Grobi ostanki hrane in tujki, ki jih sita ne zadržijo, lahko odtočno črpalke blokirajo. Pomivalna voda nato sega preko sita.

Opozorilo

Nevarnost ureza!

Ostre in koničaste predmete ali črepinje lahko blokirajo odtočno črpalke. Tujke odstranjujte previdno.

Tako boste očistili odtočno črpalke:

1. Aparat izklopite iz električnega omrežja.
2. Izvzemite zgornjo [22] in spodnjo košaro [31].
3. Demontirajte sita [29].
4. Izčrpajte vodo, morebiti uporabite gobo.
5. Pokrov črpalke odprite s pomočjo žlice (kot je prikazano). Primite pokrov črpalke na mostičku in ga privzdignite poševno navznoter (1). Pokrov popolnoma snemite.

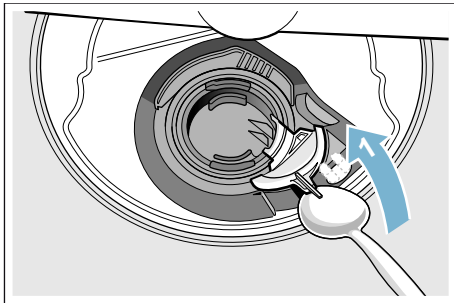

6. Preverite krilno kolo, če so med krilca zašli tujki in te ravno tako odstranite.
7. Pokrov črpalke postavite v prvotno lego (2) in ga pritisnite dol (3) da se zaskoči.

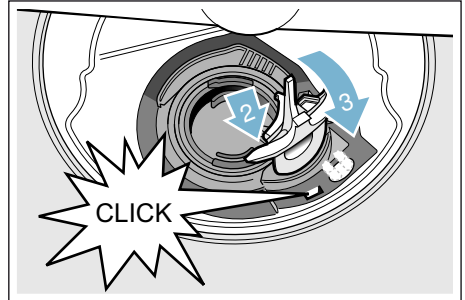

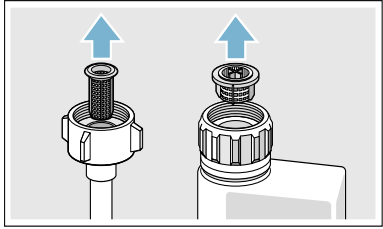

8. Vgradite sita.
9. Košare ponovno vstavite.

Seznam motenj

Motnja	Vzrok	Pomoč
Prikazovalnik »Preveritev dovoda vode« sveti.	Dovodna cev je prepognjena.	Izravnajte dovodno cev.
	Vodna pipa je zaprta.	Odprite pipo za vodo.
	Vodna pipa se zatika ali pa je poapnela.	Odprite pipo za vodo. Pri odprtem dovodu vode, mora količina pretoka biti min. 10 l / min.
	Sito na dovodu vode je zamašeno.	Izklopite aparat in iztaknite vtič aparata. Zaprite vodno pipo. Odvijte vodni priključek.  Očistite sito v dovodni cevi. Vodni priključek ponovno privijte. Preverite, če tesni. Ponovno vzpostavite oskrbo z elektriko. Vključite aparat.
Sveti koda napake E:07 .	Sesalna odprtina (na desni notranji strani aparata) je pokrita s posodo.	Posodo naložite tako, da bo sesalna odprtina prosta.
Sveti koda napake E:12 .	Grelnik je obložen z vodnim kamnom ali umazan.	Očistite aparat s sredstvom za nego stroja ali sredstvom za odstranjevanje vodnega kamna. Pomivalni stroj uporabljajte s napravo za mehčanje vode in preverite nastavitve. → "Naprava za mehčanje vode / posebna sol" na strani 15
Sveti koda napake E:22 .	Sita [29] so onesnažena ali zamašena.	Očistite sita. → "Sita" na strani 36
Sveti koda napake E:24 .	Cev za lug je zamašena ali zvita.	Cev vodite brez prepogibanja, po potrebi odstranite usedline.
	Priključek na sifon je še zaprt.	Preverite priključek na sifon in ga po potrebi odprite.
	Pokrov odtočne črpalke ni zapet.	Pokrov pravilno zapnite. → "Črpalka za odpadno vodo" na strani 38
Sveti koda napake E:25 .	Črpalka za odpadno vodo blokirana ali pokrov črpalke za odpadno vodo ni pritrjen.	Črpalko očistite in pokrov pravilno zapnite. → "Črpalka za odpadno vodo" na strani 38

sl Motnja, kaj storiti?

Motnja	Vzrok	Pomoč
Sveti koda napake E:27 .	Omrežna napetost je prenizka.	Ni napaka aparata, dajte preveriti omrežno napetost in električno napeljavo strokovnjaku.
V številčnem prikazovalniku se pokaže drugačna koda napake. (E:01 do E:30)	Domnevno je nastala tehnična motnja.	Aparat izključite s stikalom VKLOP / IZKLOP [1]. Po kratkem času aparat ponovno zaženite. Če se problem ponovno pojavi, zaprite vodno pipo in izvlecite omrežni vtič. Pokličite servisno službo in ji sporočite kodo motnje.
Prikazovalnik utripa.	Vrata niso popolnoma zaprta.	Zaprte vrata. Pazite na to, da v košari ne obstajajo predmeti, ki molijo preko roba (posoda, dajalec vonja) in s tem preprečijo, da se vrata dobro zaprejo.
Prikazovalnik za kontrolo polnjenja za sol [6] in / ali sredstvo za izpiranje [5] sveti.	Manjka sredstvo za izpiranje.	Napolnite sredstvo za izpiranje.
	Soli ni.	Dopolnite posebno sol.
	Senzor ne prepozna tabletk soli.	Uporabite drugo posebno sol.
Prikazovalnik za kontrolo polnjenja za sol [6] in / ali sredstvo za izpiranje [5] ne sveti.	Prikazovalnik izključen.	Aktiviranje / deaktiviranje (glej poglavje »Naprava za mehčanje vode / Posebna sol« → <i>Stran 15</i> ali »Sredstvo za izpiranje« → <i>Stran 16</i>).
	Na zalogi je še dovolj posebne soli / sredstva za izpiranje.	Preverite prikazovalnik za polnjenje sredstva, preverite nivo polnjenja.
Po končanem programu je voda ostala v aparatu.	Sistem sit ali področje pod siti [29] je zamašeno.	Očistite sita in področje pod siti.
	Program še ni končan.	Počakajte na konec programa ali izvedite postavitev v začetno stanje (Reset).

Motnja	Vzrok	Pomoč
Posoda ni suha.	Premalo ali nobenega sredstva za izpiranje v prekatu.	Napolnite sredstvo za izpiranje.
	Izbran je bil program brez sušenja.	Izberite program s sušenjem. → "Pregled programov" na strani 27
	Nabiranje vode v vdolbinah posode in pribora.	<p>Pazite na poševno postavitvev pri nalaganju v aparat, posamične dele vložite po možnosti čimbolj poševno.</p> <div style="display: flex; justify-content: space-around; align-items: center;">   </div>
	Uporabljeno kombinirano čistilo ima slab učinek sušenja.	Uporabite drugo kombinirano sredstvo z izboljšanim učinkom sušenja. Dodatna uporaba sredstva za izpiranje poboljša rezultat sušenja.
	Opcija Dodatno sušenje za boljše sušenje posode ni aktivirana.	Aktivirajte opcijo Dodatno sušenje. → "Upravljanje aparata" na strani 30
	Posodo ste prezgodaj odstranili iz stroja ali postopek sušenja še ni bil končan.	Počakajte na konec programa oz. posodo vzemite iz aparata šele 30 minut po koncu programa.
	Uporabljeno ekološko sredstvo za izpiranje ima omejeno zmogljivost sušenja.	Uporabite kakovostno sredstvo za izpiranje. Eko- izdelki imajo lahko omejeno učinkovitost.
Posoda iz plastične mase ni suha.	Posebne lastnosti plastične mase.	Plastična masa ima manjšo sposobnost navzemanja toplote, zato se slabše suši.
Pribor ni suh.	Pribor je v košari za pribor neugodno porazdeljen.	Pribor po možnosti vložite posamično, izogibajte se zbiranju enakih delov.
	Pribor je v predalu za pribor neugodno porazdeljen.	Pribor pravilno razvrstite in po možnosti ločite po legi.
Notranje stranice aparata so po izpiranju mokre.	Nobena napaka aparata.	Zaradi principa sušenja »kondenzacijsko sušenje« so vodne kaplje v stroju fizikalno pogojene in tudi zaželeno. Vlažnost v zraku kondenzira na notranjih stranicah pomivalnega stroja, odteče navzdol in se izčrpa.

sl Motnja, kaj storiti?

Motnja	Vzrok	Pomoč
Ostanki hrane na posodi.	Posoda je preveč tesno razporejena, košara za posodo je prenapolnjena.	Posodo vstavite tako, da je med njo dovolj prostega prostora in brizgalni curki lahko dosežejo površino posode. Izogibajte se zbiranju enakih delov.
	Obračanje brizgalk je moteno.	Posodo vstavite tako, da vrtenje brizgalk ne bo ovirano.
	Brizgalne šobe brizgalk so zamašene.	Očistite šobe brizgalke. → "Čiščenje in vzdrževanje" na strani 35
	Sita [29] so onesnažena.	Očistite sita. → "Čiščenje in vzdrževanje" na strani 35
	Sita [29] so napačno vstavljena ali / in niso zapeta.	Pravilno vstavite sita in jih zapnite.
	Prešibek program pomivanja.	Izberite močnejši program pomivanja. Povečajte občutljivost senzorjev. → "Nastavitev senzorjev" na strani 31
	Posoda je bila izpostavljena premočnemu predpranju, zato se tipala odločijo za manj učinkovit program glavnega pomivanja. Trdovratno umazanijo delno ni mogoče odstraniti.	Posode ne predpomivajte. Odstranite samo grobo umazanijo. Povečajte občutljivost senzorjev. → "Nastavitev senzorjev" na strani 31 Priporočen program je Eko 50° ali Intenzivno.
	Visoki in ozki deli posode v območju kotov ne bodo zadostno izprani.	Visokih in ozkih delov posode ne postavljajte preveč postrani in ne v kote.
Zgornja košara [22] desno in levo ni nastavljena na enako višino.	Zgornjo košaro s stranskimi ročicami nastavite na enako višino.	

Motnja	Vzrok	Pomoč
Ostanki pomivalnega sredstva.	Pokrov prekata za pomivalno sredstvo [33] je blokiran z deli posode, zato se pokrov ne odpre popolnoma.	Deli posode ne smejo štrleti čez lovilno posodo tablete [24]. Le-ti bi lahko blokiral pokrov prekata za pomivalno sredstvo tako, da se ta ne bi v celoti odprl. → "Zgornja košara za posodo" na strani 19 Ne polagajte delov posode ali dajalcev vonja v lovilno posodo za pomivalne tablete.
	Pokrov prekata za pomivalno sredstvo [33] se blokira s pomivalno tableto.	Pomivalno tableto je treba vložiti ležeče in ne pokonci.
	Uporabili ste pomivalne tablete v hitrem ali kratkem programu. Pomivalno sredstvo se v izbranem kratkem programu ne more raztopiti v vodi.	Čas raztapljanja pomivalnih tablet je za hitri ali kratki program predolg. Uporabite pomivalni prašek ali izberite močnejši program.
	Učinek pomivanja ali obnašanje raztapljanja se zmanjšata pri daljšem shranjevanju ali pa se je pomivalno sredstvo močno skepilo.	Zamenjajte pomivalno sredstvo.
Vodni madeži na delih iz plastične mase.	Pojavljanju kapelj na plastičnih površinah se fizikalno ni možno izogniti. Po sušenju so vidni vodni madeži.	Izberite močnejši program (več menjav vode). Upoštevajte poševno lego pri zlaganju. Uporabite sredstvo za izpiranje. Po potrebi zvišajte nastavev za mehčanje vode.
V vodi topljive usedline v predalu ali na vratih, ki jih je mogoče obrisati.	Sestavne snovi pomivalnega sredstva se kopičijo na površini. Takih usedlin kemično (čistilno sredstvo za aparate) v največ primerih ne morete odstraniti. Ob »belih usedlinah« na dnu predala je naprava za mehčanje vode nastavljena na mejno vrednost.	Zamenjajte znamko pomivalnega sredstva. Aparat očistite mehansko. Povišajte nastavev mehčanja vode ali po potrebi zamenjajte vrsto pomivalnega sredstva. Pokrov posode za posebno sol [28] ni privit. Samo pri kozarcih: začetno korozijo stekla lahko le navidezno obrišete.
	Pokrov posode za posebno sol [28] ni privit.	Pokrov posode za posebno sol pravilno privijte.
	Samo pri kozarcih: začetno korozijo stekla lahko le navidezno obrišete.	Glej Poškodbe stekla in posode → Stran 18.

sl Motnja, kaj storiti?

Motnja	Vzrok	Pomoč
Bele, težko odstranljive usedline na posodi, prekatih ali vratih.	Sestavne snovi pomivalnega sredstva se kopičijo na površini. Takih usedlin kemično (čistilno sredstvo za aparate) v največ primerih ne morete odstraniti.	Zamenjajte znamko pomivalnega sredstva. Aparat očistite mehansko.
	Območje trdote vode je napačno nastavljeno ali pa je trdota vode večja od 8,9 mmol / l.	Napravo za mehčanje vode nastavite po navodilih za uporabo ali pa dosujte posebno sol.
	Pomivalno sredstvo 3in1 (3v1) ali bio / ekološko pomivalo ni dovolj učinkovito.	Napravo za mehčanje vode nastavite po navodilih za uporabo ali pa sredstva uporabite ločeno (pomivalno sredstvo z znamko, posebno sol, sredstvo za izpiranje).
	Premajhno doziranje pomivalnega sredstva.	Povišajte doziranje pomivalnega sredstva ali pa ga zamenjajte.
	Izbran prešibek program pomivanja posode.	Izberite močnejši program pomivanja.
Ostanki čaja ali šminke na posodi.	Prenizka temperatura pomivanja.	Izberite program z višjo pomivalno temperaturo.
	Premalo ali neprimerno pomivalno sredstvo.	Nasujte primerno pomivalno sredstvo s pravilnim doziranjem.
	Posoda je bila izpostavljena premočnemu predpranju, zato se tipala odločijo za manj učinkovit program glavnega pomivanja. Trdovratno umazanijo delno ni mogoče odstraniti.	Posode ne predpomivajte. Odstranite samo grobo umazanijo. Povečajte občutljivost senzorjev. → "Nastavitev senzorjev" na strani 31 Priporočen program Eko 50°
Obarvane (modre, rumene, rjave), težko ali zelo težko odstranljive obloge v napravi ali na posodi iz legiranega jekla.	Nabiranje plasti iz sestavin zelenjave (npr. iz zelja, zelene, krompirja, testenin, ...) ali iz vodovodne vode (npr. mangan).	Delno je mogoče usedline odstraniti s sredstvom za čiščenje stroja ali z mehničnim odstranjevanjem. Usedline zdravju niso nevarne.
	Usedanje plasti kovinskih sestavin na srebrni ali aluminijasti pribor.	Delno je mogoče usedline odstraniti s sredstvom za čiščenje stroja ali z mehničnim odstranjevanjem.
Obarvane (modre, oranžne, rjave) lahko odstranljive usedline v notranjosti aparata (prednostno na dnu aparata).	Nabiranje plasti iz sestavin ostankov hrane in vodovodne vode (kalcij), »podobno milu«	Preverite funkcijo naprave za mehčanje vode (napolnitev posebne soli) oz. pri uporabi kombiniranih čistilnih sredstev (pomivalnih tablet) aktivirajte mehčanje. → "Naprava za mehčanje vode / posebna sol" na strani 15

Motnja	Vzrok	Pomoč
Sprememba barve na delih iz plastične mase.	Prenizka temperatura pomivanja.	Izberite program z višjo pomivalno temperaturo.
	Posoda je bila izpostavljena premočnemu predpranju, zato se tipala odločijo za manj učinkovit program glavnega pomivanja. Trdovratno umazanijo delno ni mogoče odstraniti.	Posode ne predpomivajte. Odstranite samo grobo umazanijo. Povečajte občutljivost senzorjev. → "Nastavitev senzorjev" na strani 31 Priporočen program Eko 50°
Odstranljive sledi na kozarcih, kozarci s kovinskim videzom in pribor.	Preveč sredstva za izpiranje.	Sredstvo za izpiranje zmanjšajte na najnižjo stopnjo.
	Sredstvo za izpiranje ni dodano ali pa je doziranje prenizko.	Dolijte sredstvo za izpiranje in preverite doziranje (priporočena stopnja 4-5).
	Preverjanje pomivalnega sredstva v programskem delu Izpiranje. Pokrov prekata za pomivalno sredstvo je blokiran z deli posode (pokrova ni mogoče popolnoma odpreti).	Pokrova prekata za pomivalno sredstvo se ne sme ovirati z deli posode. Ne polagajte delov posode ali dajalcev vonja v lovilno posodo za pomivalne tablete.
	Posoda je bila izpostavljena premočnemu predpranju, zato se tipala odločijo za manj učinkovit program glavnega pomivanja. Trdovratno umazanijo delno ni mogoče odstraniti.	Posode ne predpomivajte. Odstranite samo grobo umazanijo. Povečajte občutljivost senzorjev. → "Nastavitev senzorjev" na strani 31 Priporočen program Eko 50°
Začetna ali že napredna ireverzibilna (nepovratna) motnost kozarcev.	Kozarci niso odporni za pomivanje s strojem, samo primerni za strojno pomivanje.	Uporabljajte kozarce, ki so odporni za strojno pomivanje. Izogibajte se dolgim fazam izpostavljanja pari (čakanju po koncu pomivanja). Uporabljajte pomivalne programe z nižjo temperaturo. Napravo za mehčanje vode nastavite ustrezno obstoječi trdoti vode (po potrebi stopnjo nižje). Uporabljajte pomivalno sredstvo s komponento za varovanje kozarcev.

sl Motnja, kaj storiti?

Motnja	Vzrok	Pomoč
Sledovi rje na jedilnem priboru.	Jedilni pribor ni v zadostni meri odporen proti rji. Rezila nožev so pogosto močnejše prizadeta.	Uporabljajte nerjaveč pribor.
	Pribor rjavi tudi, če se pomiva skupaj z deli posode, ki so tudi že rjaveči (ročaji loncev, poškodovane košare za posodo, itd.).	Ne izpirajte rjavečih delov posode.
	Vsebina soli v lugu previsoka, ker zapiralo posode za sol ni trdno privito ali se je med polnjenjem sol razsula.	Pokrov posode za posebno sol močnejše privijte ali pa odstranite razsuto sol.
Aparat se ne zažene.	Hišna varovalka ni v redu.	Preverite varovalko.
	Omrežni kabel ni v vtičnici.	Zagotovite, da je omrežni kabel na hrbtni strani stroja in v vtičnici vtaknjen do konca. Preverite, če vtičnica deluje.
	Vrata aparata niso dobro zaprta.	Zaprte vrata.
Program se začne samostojno.	Niste počakali zaključka programa.	Izvršite povratek v začetno stanje (reset).
Vrata se lahko le s težavo odprejo.	Otroška zaščita je aktivirana.	Deaktivirajte otroško zaščito.
Vrat ni mogoče zapreti.	Ključavnica na vratih je izskočila.	Vrata zaprite z zvišano uporabo moči.
	Zapiranje vrat je moteno zaradi načina vgradnje.	Preverite vgradnjo aparata: vrata in vgradni deli se ob zapiranju vrat ne smejo zadevati.
Pokrova prekata za pomivalno sredstvo se ne da zapreti.	Prekat za pomivalno sredstvo ali vodilo pokrova sta zaradi lepljenja ostankov pomivalnega sredstva blokirana.	Odstranite ostanke pomivalnega sredstva.
Ostanki pomivalnega sredstva v prekatu za pomivalno sredstvo [33] ali v lovilno posodo za pomivalne tablete [24].	Deli posode ovirajo brizgalke, zato se pomivalno sredstvo ne izpira.	Preverite, če se brizgalki lahko neovirano vrtijo.
	Prekat za pomivalno sredstvo je bil ob polnjenju vlažen.	Pomivalno sredstvo polnite le v suh prekat za pomivalno sredstvo.

Motnja	Vzrok	Pomoč
Aparat se ob izvajanju programa zaustavi ali program se prekine.	Vrata niso popolnoma zaprta.	Zaprte vrata.
	Ne polagajte delov posode ali dajalcev vonja v lovilno posodo za pomivalne tablete. Zgornja košara pritiska na vrata in prepreči, da se vrata pravilno zaprejo.	Preverite, če se hrbtna stran zaradi npr. izpostavljene vtičnice ali še prisotnega držala cevi vboči.
	Dovod električne energije in / ali vode je prekinjen.	Dovod električne energije in / ali vode ponovno vzpostavite.
Šum v obliki udarcev ventilov za polnjenje.	Odvisno od gospodinjskega priključka, ker ni napake aparata. Ni nobenega vpliva na funkcijo aparata.	Ni možna nobena pomoč.
Udarjajoč ali ropotajoč hrup.	Brizgalka udarja ob posodo, posode niste pravilno vstavili.	Posodo vstavite tako, da brizgalke ne morejo udarjati ob njo.
	Ob manjši naložitvi brizgajo curki vode neposredno na stene pomivalnega stroja.	Aparat bolj naložite ali pa posodo bolje razporedite po pomivalnemu stroju.
	Lažji deli posode se ob izpiranju premikajo.	Lažje dele posode vstavite tako, da se ob delovanju aparata ne premikajo.
Nenavaden pojav pen.	Sredstvo za ročno pomivanje v prekatu za zaloge sredstva za izpiranje.	Prekat za sredstvo za izpiranje nemudoma napolnite s sredstvom za izpiranje.
	Sredstvo za izpiranje se je izlilo.	Sredstvo za izpiranje odstranite s krpo.

Servisna služba

Če vam ne bi uspelo odpraviti motnjo, se obrnite na svojo servisno službo. Zmeraj najdemo najboljše rešitve, tudi zato, da se izognemo nepotrebnih obiskov tehničnega osebja. Podatke glede najbližje servisne službe, boste našli na zadnji strani tega navodila za uporabo ali v priloženem seznamu servisnih služb. Ko pokličete, prosimo navedite številko izdelka (E-Nr. = 1) in proizvodno številko (FD = 2), ki ju najdete na tipski tablici 35 na vratih stroja.

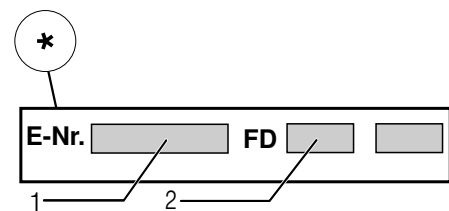
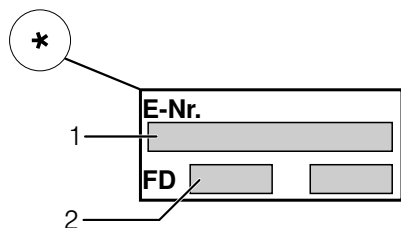

Zaupajte v strokovnost proizvajalca.

Obrnite se na nas. Le tako ste lahko prepričani, da bodo popravilo opravili izurjeni servisni tehniki, ki so opremljeni z originalnimi nadomestnimi deli za vaš gospodinjski aparat.

* odvisno od opreme vašega pomivalnega stroja

Postavitev in priključitev

Za predpisano obratovanje, mora pomivalni stroj biti strokovno priključen. Podatki o dovodu in odvodu, ter električne priključne vrednosti morajo ustrezati zahtevanim kriterijem, kot so podani v naslednjih stavkih in v navodilu za montažo.

Med montažo upoštevajte zaporedje delovnih korakov:

1. Preveritev pri dopremi
2. Namestitev
3. Priključek za odtočno cev
4. Priključek za pitno vodo
5. Električni priključek

Dobavni obseg

V primeru pomanjkljivosti se obrnite na trgovca, pri katerem ste kupili aparat, ali pa na našo servisno službo.

- Pomivalni stroj
- Navodilo za uporabo
- Navodila za namestitev
- Kratka navodila*
- Garancija*
- Material za namestitev
- Pločevina za zaščito pred paro*
- Gumijasti ščitnik*
- Omrežni kabel

* odvisno od opreme vašega pomivalnega stroja

Varnostni napotki

Upoštevajte varnostna navodila pod → "Med inštalacijo" na strani 5.

Doprema

Vaš pomivalni stroj je bil v tovarni temeljito preizkušen glede brezhibnega obratovanja. Pri tem so zaostali majhni vodni madeži. Le ti izginejo po prvem pomivanju.

Tehnični podatki

- **Teža:**
Maksimalno 60 kg.
- **Napetost:**
220–240 V, 50 Hz ali 60 Hz
- **Priključna vrednost:**
2,0 - 2,4 kW.
- **Zaščita:**
10/16 A (UK 13 A).
- **Poraba moči:**
izključena 0,50 W
vključena 0,50 W
- **Vodni tlak:**
najmanj 0,05 MPa (0,5 barov),
maksimalno 1 MPa (10 barov).
Pri večjem pritisku vode:
Postavite na dovodu redukcijski
ventil.
- **Dovodna količina:**
Minimalno 10 litrov / minuti.
- **Temperatura vode:**
Hladna voda.
Pri topli vodi:
Maksimalna temperatura 60 °C.
- **Kapaciteta:**
12–15 merilnih pokrovov (odvisno
od opreme vašega pomivalnega
stroja).

Postavitev

Potrebne dimenzije za vgraditev, prevzemite iz navodila za postavitev. Stroj naravnajte v vodoraven položaj s pomočjo nastavitvenih nogic. Pri tem mora stroj ostati stabilen.

- Aparati vgrajeni pod druge elemente in združeni aparati, ki so bili naknadno postavljeni kot stacionarni aparati, morajo biti zavarovani pred prevračanjem, npr. s pomočjo stenskih vijakov ali z vgraditvijo pod neprekinjeno delovno ploščo, ki je z vijaki pritrjena na sosednje omare.
- Aparat lahko brez nadaljnega vgradite med lesene ali plastične stene v kuhinjsko linijo.

Priključek za odtočno cev

1. Potrebne delovne korake prevzemite iz navodila za montažo, po potrebi montirajte sifon z odvodnim cevnim nastavkom.
2. Cev za odpadno vodo priključite s pomočjo priloženih delov na odvodni cevni nastavek sifona. Pazite na to, da odvodna cev ni prepognjena, stisnjena ali zvita in da zapiralo v odvodu ne moti odtokanja odpadne vode!

Priključek za pitno vodo

1. Priključek za pitno vodo s pomočjo priloženih delov priključite na vodno pipo v skladu z navodilom za montažo.
Pazite na to, da priključek za pitno vodo ne bo prepognjen, stisnjen ali zavozlan.
2. Pri zamenjavi aparata, morate vedno uporabiti novo dovodno cev za vodo.

Vodni tlak:

najmanj 0,05 MPa (0,5 barov),
maksimalno 1 MPa (10 barov).

Pri večjem pritisku vode:

Postavite na dovodu redukcijski ventil.

Dovodna količina:

Minimalno 10 litrov / minuti.

Temperatura vode:

Hladna voda.

Pri topli vodi:











Maksimalna temperatura 60 °C.

Priključitev na toplo vodo *

* odvisno od opreme vašega pomivalnega stroja

Pomivalni stroj lahko priključimo na mrzlo ali toplo vodo do maks. 60 °C. Priključitev na toplo vodo se priporoča, če je le-ta na razpolago iz energetske ugodnega sistema za oskrbo s toplo vodo in če obstaja primerna napeljava, npr. solarna naprava s kroženjem. Pri tem se prihrani energija in čas. Z nastavitvijo »Topla voda«, lahko svoj aparat optimalno nastavite na obratovanje s toplo vodo. Pri tem se priporoča temperatura vode (temperatura vhodne vode) najmanj 40 °C in največ 60 °C. Priključitev na toplo vodo se ne priporoča, če je oskrba z vodo iz električnega grelnika.

Če hočete spremeniti nastavev:

1. Odprite vrata.
2. Vklopite stikalo za VKLOP / IZKLOP .
3. Pritisnite info-tipko   za tri sekunde, dokler se v prikazovalnem oknu zgoraj  ne prikaže naslednje sporočilo:
Listanje z < >
Nastavev z - +
Zapustitev z Setup 3 sec.
4. Tipko  pritiskajte tolikokrat, dokler se prikazovalnem oknu zgoraj  ne prikaže »Priključek vode«.
5. Opravite nastavev s tipkama za nastavev  .
6. Pritisnite info-tipko   za tri sekunde.

Nastavljena vrednost je shranjena v aparatu.

Električna priključitev

- Aparat priključite le na izmenično napetost od 220 V do 240 V i 50 Hz ali 60 Hz preko predpisno instalirane vtičnice z zaščitnim vodom. Vrsta zaščite je razvidna na tipski ploščici **[35]**.
- Vtičnica mora biti v bližini aparata in mora biti dostopna tudi po vgradnji aparata.
Če vtičnica po vgraditvi ni prosto dosegljiva, mora zaradi izpolnitve veljavnih varnostnih predpisov na strani napeljave obstajati ločilna naprava za vse pole s kontaktno odprtino najmanj 3 mm.
- Spremembe na priključku, lahko opravijo le strokovnjaki.
- Podaljšek kabla za priključitev na električno omrežje lahko nabavite le preko servisne službe.
- Pri uporabi zaščitnega tokovnega stikala, lahko uporabite samo tip z oznako **[2X]**. Le to zagotavlja izpolnitev sedaj veljavnih predpisov.
- Aparat je opremljen s sistemom za zaščito pred vodo. Upoštevajte, da to deluje **le**, če je priključena oskrba z električno energijo.

Demontaža

Upoštevajte tudi tu zaporedje delovnih korakov:

1. Odklopite aparat z električnega omrežja.
2. Zaprite vodno pipo.
3. Odvijte priključek za odpadno vodo in priključek za pitno vodo.
4. Odvijte pritrdilne vijake s pohišvenimi deli.
5. Demontirajte spodnji pokrov, če je.
6. Izvlecite stroj in tudi cev previdno za njim.

Transportiranje

Ispraznite pomivalni stroj in zavarujte nepritrjene dele.

Aparat morate izprazniti po naslednjih korakih:

1. Odprite pipo za vodo.
2. Odprite vrata.
3. Vključite stikalo za VKLOP / IZKLOP **[1]**.
4. Izberite program z najvišjo temperaturo.
V prikazovalnem oknu zgoraj **[4]** se pojavi predpostavljeni čas trajanja programa.
5. Pritisnite tipko START **[10]**.
6. Zaprite vrata.
Program začne teči.
7. Po okrog 4 min., odprite vrata.
8. Tipko START **[10]** pritiskajte tako dolgo, dokler se v prikazovalnem oknu zgoraj **[4]** ne prikaže sporočilo »Program je bil prekinjen«/»Pripravljenost čez eno minuto«.
9. Zaprite vrata.
10. Po okrog 1 min., odprite vrata.
Prikazovalno okno zgoraj **[4]** prikazuje: »Končano«.
11. Izključite stikalo za VKLOP / IZKLOP **[1]**.
12. Zaprite pipo za vodo, ločite dovodno cev in pustite, da voda izteče.

Opomba: Stroj prenašajte samo v pokončnem položaju, da preostala voda ne bi prišla v upravljanje stroja in povzročila napačen potek programa.

Varnost pred zmrzaljo

Če aparat stoji v prostoru v katerem obstaja nevarnost zmrzovanja (npr. počitniška hiša), morate aparat popolnoma izprazniti (glej Transportiranje).

Pridržujemo si pravico do sprememb.

Dodatno k jamstvu prodajalca na podlagi nakupne pogodbe in dodatno k našemu jamstvu za aparat, opravimo povračilo škode pod naslednjimi pogoji:

1. V kolikor bi zaradi napake na našem AquaStop sistemu prišlo do škode, ki jo je povzročila voda, bomo nadosmestili škodo privatnih uporabnikov. Da bi se zagotovila zaščita pred vodo, mora aparat biti priključen na električno omrežje.
2. Ta jamstvena obveznost velja med celo življensko dobo aparata.
3. Predpostavka za pravico do jamstva je, da je aparat z AquaStop strokovno postavljen in priključen v skladu z našim navodilom.
To vključuje tudi strokovno montiran AquaStop podaljšek (originalni pribor).
Naše jamstvo ne velja za napačne dovode ali armature do AquaStop priključka na pipo za vodo.
4. Aparatov z AquaStop praviloma ni potrebno nadzirati med obratovanjem oz. zavarovati po tem z zapiranjem pipe za vodo.
Edino v primeru daljše odsotnosti, npr. med večtedenskim dopustom, je treba zapreti pipo za vodo.

Podatke glede vseh držav, boste našli v priloženem seznamu servisnih služb.

Robert Bosch Hausgeräte GmbH
Carl-Wery-Straße 34
81739 München
Germany
www.bosch-home.com



9000979112
(9408) 642 TW