



Register your new Bosch now:
www.bosch-home.com/welcome



Perilica za posude

**SM...
SB...**





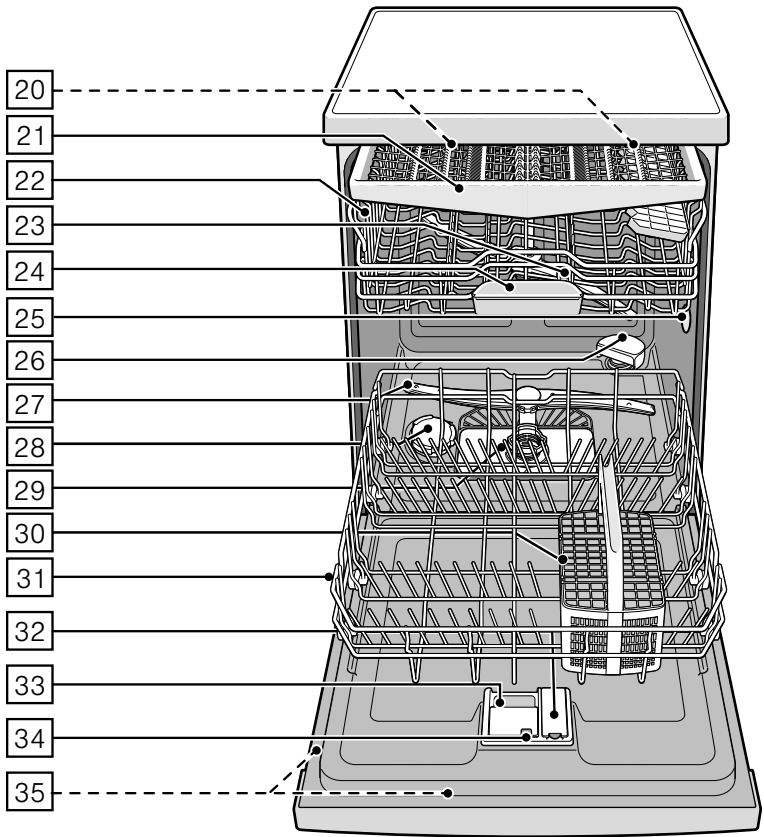
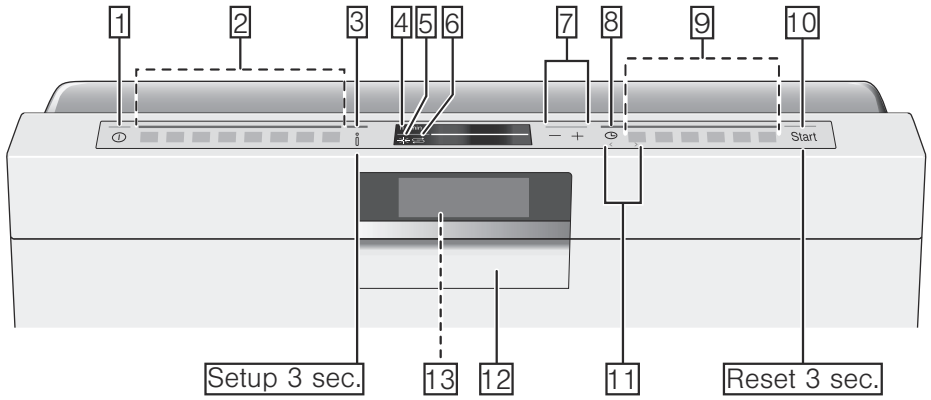

BOSCH

hr Upute za uporabu uređaja



Kazalo

 Namjenska uporaba	5	 Posude	18
 Sigurnosni naputci.	5	Nije prikladno	18
Prije nego što aparat stavite u rad	5	Oštećenja stakla i posudja	18
Pri dopremi	5	Unošenje	18
Pri instalaciji	5	Gornja košara za posudje	19
U svakodnevnom radu	6	Donja košara za posudje	19
Pri nastanku štete	7	Košara za pribor za objedovanje	20
Pri uklanjanju na otpad	7	Ladica za pribor za objedovanje	20
Sigurnost za djecu	8	Etažeri	21
 Zaštita okoliša	10	Sklopljive bodlje	21
Ambalaža	10	Držać za male dijelove	21
Stari aparati	10	Polica za noževe	22
 Upoznavanje Vašeg stroja.	10	Glava za prskanje limova za pečenje	22
Upravljačka ploča	10	Vadjenje	23
Unutrašnjost aparata	11	Premještanje visine košare	23
Tipka za informacije	11	 Sredstvo za pranje.	24
Podešavanje vremena	11	Puniti sredstvo za pranje posudja	25
Početno upotrebljavanje	12	Kombinirano sredstvo za čišćenje	26
Postavke	13	 Pregled programa	27
 Naprava za omekšavanje vode / Specijalna sol.	15	Izbor programa	28
Tablica tvrdoće vode	15	Napuci za institute za testiranje	28
Podešavanje naprave za omekšavanje	15	 Dodatne funkcije	29
Uporaba specijalne soli	15	Ušteda vremena (VarioSpeed Plus)	29
Deterdženti sa komponentama soli	16	Punjenje do pola	29
Isključivanje umekšavanje vode	16	HigijenaPlus (HygienePlus)	29
 Sredstvo za ispiranje	16	Intenzivna zona	29
Namještanje količine sredstva za ispiranje	17	Sušenje s visokim sjajem	29
Isključivanje predočnika za dodavanje sredstva za ispiranje	18	Ušteda energije	29

 Upravljanje uređajem	30	 Čišćenje i održavanje	35
Programski podaci	30	Ukupno stanje stroja	35
Promjena namještanja	30	Specijalna sol i sredstvo za davanje sjaja	36
Aqua senzor	30	Sita	36
Sušenje pomoću zeolita	31	Prskalice	37
Prikaz sata	31	 Što učiniti kod smetnji?	37
Podešavanje senzora	31	Javljanje smetnje	37
Jako sušenje	31	Pumpa za otpadnu vodu	38
Eco prognoza	31	Tablica smetnji	39
Auto Power Off	32	 Služba održavanja	48
Emocijsko svijetlo	32	 Postavljanje i priključivanje	48
Frontal. zaslonski prikaz	32	Opseg isporuke	48
Vremensko svijetlo	32	Sigurnosni naputci	48
Info svijetlo	32	Doprema	49
namještanjePromijeniti program pokretanja	32	Tehnički podatci	49
Jačina zvučnog signala	32	Postavljanje	49
Jačina zvuka tipka	33	Priključak za drenažu	49
Sigurnost za djecu	33	Priključak za vodu za piće	50
Pozdrav	33	Priključenje na toplu vodu	50
Tvorničko podešavanje	33	Električni priključak	51
Uključivanje aparata	33	Demontaža	51
Predizbor vremena	34	Transport	51
Kraj programa	34	Zaštita od mraza (Pražnjenje aparata)	51
Isključivanje aparata	34		
Prekid programa	34		
Prekid programa	35		
Mijenjanje programa	35		



Namjenska uporaba

- Ovaj je uređaj namijenjen uporabi u osobnom kućanstvu i prikladan kućanskom okruženju.
- Perilicu za posuđe koristite samo u kućanstvu i samo za navedenu svrhu: pranje kućanskog posuđa.



Sigurnosni naputci

Djeca u dobi od 8 godina ili osobe koje na temelju svojih fizičkih, senzoričkih ili mentalnih sposobnosti ili zbog neiskustva ili neznanja, nisu sposobni upravljati uređajem, ne smiju uređaj koristiti bez nadzora odgovorne osobe.

Prije nego što aparat stavite u rad

Pažljivo pročitajte uputu za uporabu te uputu za montažu! Dobit ćete važne obavijesti o postavljanju, uporabi te održavanju aparata.

Sačuvajte kompletnu dokumentaciju za kasniju uporabu ili za slijedećeg vlasnika.

Pri dopremi

1. Provjerite odmah ambalažu i stroj za pranje posudja jesu li oštećeni pri prijevozu. Ne stavljajte u rad oštećeni aparat, već se posavjetujte s dobavljačem.
2. Molimo Vas, prikladno zbrinite materijal od pakiranja.
3. Omote i njihove dijelove ne prepustite djeci za igru. Postoji opasnost od gušenja u ispresavijanim kutijama od ljepenke i folijama.

Pri instalaciji

- Pripazite da stražnja strana uređaja za pranje posudja nakon instalacije nije dostupna (zaštita od dodira zbog vruće površine).
- Poduzmite postavljanje i priključenje prema uputi za instalaciju i montažu.
- Pri instalaciji uređaj za pranje posudja mora biti odvojen od mreže.
- Uvjerite se da je sustav uzemljenja kućne električne instalacije instaliran sukladno propisima.
- Uvjeti električnog priključenja moraju se podudarati s podacima na pločici **[35]** sa oznakom tipa stroja za pranje posudja.

- Ako se priključni mrežni vod ovog aparata ošteti, mora ga se zamijeniti zasebnim priključnim vodom. Da bi se izbjeglo opasnosti, priključni vod smije se nabaviti samo preko službe održavanja.
- Ako uređaj za pranje posudja valja ugraditi u visoki ormar, isti se mora propisno učvrstiti.
- Ukoliko se uređaj za pranje posudja ugrađuje ispod ili iznad drugih kućanskih uređaja, potrebno je slijediti informacije za ugradnju u kombinaciji za uređajem za pranje posudja koje se nalaze u instalacijskom priručniku svakog uređaja.
- I dalje imajte na umu upute za montažu perilice za posudje, kako bi osigurali siguran rad svih uređaja.
- Ukoliko nema dostupnih informacija ili ako upute ne sadrže odgovarajuće naznake, morate se obratiti proizvođaču tih uređaja kako bi bili sigurni da perilicu za pranje posudja možete ugraditi iznad ili ispod tih uređaja.
- Ukoliko ne dobijete potrebne informacije od proizvođača, ne smijete uređaj za pranje posudja ugraditi iznad ili ispod tih uređaja.
- Ukoliko iznad uređaja za pranje posudja ugradite mikrovalnu pećnicu, može biti oštećeno.
- Aparate koji se ugrađuju ispod drugih elemenata ili koji se mogu integrirati ugraditi samo ispod neprekidnih radnih ploča koje su vijcima spojene za susjedne ormare da bi se osigurala stabilnost.
- Ne instalirajte aparat u blizini izvora topline (grijala, toplinski akumulatori, peći ili druge aparate koji proizvode toplinu) niti ga ugradite ispod polja za kuhanje.
- Nakon postavljanja aparata utikač mora biti slobodno pristupačan. → *"Električni priključak" na strani 51*
- Kod nekih modela: Plastično kućište na priključku za vodu sadrži električni ventil. U crijevu za dotok se nalaze električni vodovi. Nemojte rezati crijeva za dotok. Nemojte uranjati plastično kućište u vodu.

U svakodnevnom radu

Obratite pažnju na sigurnosne upute i upute za uporabu na pakovanju od deterdženata i proizvoda za ispiranje.

Pri nastanku štete

- Popravke i zahvate smiju provoditi samo stručnjaci. Za to stroj mora biti isključen iz električne mreže. Izvucite mrežni utikač ili isključite osigurač. Zavrnuti slavinu.
- U slučaju oštećenja, osobito kontrolne ploče (pukotine, rupe, slomljene tipke) ili funkcionalnog oštećenja vrata, aparat se ne smije koristiti. Izvucite mrežni utikač ili isključite osigurač. Zavrnite slavinu i nazovite službu održavanja.

Pri uklanjanju na otpad

1. Odmah onesposobite istrošene aparate, kako biste isključili mogućnost bilo kakvog nesretnog slučaja.
2. Zbrinite aparat u skladu sa pravilima o očuvanju okoliša.

Upozorenje

Opasnost od ozljede!

- Perilica posudja trebala bi se samo nakratko otvarati zbog punjenja i pražnjenja. U protivnom može doći do ozljeda, npr. spoticanjem.

- Noževi i ostali pribor oštih vrhova se mora rasporediti u košari za pribor za objedovanje* [30] s vrhovima prema dolje ili u polici za noževe* odnosno u ladici za pribor za objedovanje* [21] u vodoravnom položaju.
 - Nemojte sjesti ili stati na otvorena vrata.
 - Pripazite kod samostojećih aparata na to, da košare ne budu preopterećene. Stroj bi se mogao prevrnuti.
 - Ako aparat ne stoji u udubini, te je bočna stijena pristupačna, područje okova na vratima iz sigurnosnih razloga mora biti sa strane zaštićeno (opasnost od ozljede). Zaštitne poklopce ćete dobiti kao poseban pribor u službi održavanja ili u specijaliziranoj trgovini.
- * ovisno o verziji Vaše perilice

Upozorenje

Opasnost od eksplozije!

U prostor za pranje posudja ne dodavati otapala. Postoji opasnost od eksplozije.

⚠ Upozorenje
Opasnost od opekлина vrućom parom!

Tijekom programa vrata oprezno otvarati. Postoji opasnost od prskanja vrelе vode iz stroja.

⚠ Upozorenje
Opasnosti za djecu!

- Rabite sigurnost za djecu, ukoliko je raspoloživa.
- Ne dopuštajte djeci igranje perilicom posudja niti posluživanje iste.
- Držite djecu na sigurnoj udaljenosti od sredstva za pranje i za ispiranje. Oni mogu prouzročiti kiselinске ozljede u ustima, ždrijelu i očima ili čak dovesti do gušenja.
- Udaljite djecu od otvorene perilice za pranje posudja. Voda u prostoru za pranje nije voda za piće, u njoj se još mogu nalaziti ostaci sredstva za pranje.
- Obratite pozornost da djeca ne hvataju u prihvatnu posudu za tablete [24]. Mali bi se prsti mogli zaglaviti u prorezima.
- Kod otvaranja i zatvaranja visoko integriranih uređaja pripazite da djeca ne ostanu priklještena između vrata uređaja ili ispod vrata kuhinjskih elemenata.

- Djeca se mogu u uređaj zaključati (opasnost od gušenja) ili se dovesti u neku drugu opasnu situaciju. Kod neupotrijebljenih uređaja, dakle: izvući mrežni utikač, odvojiti i odstraniti mrežni kabel. Bravu na vratima rastaviti do te mjere da se vrata više ne mogu zatvoriti.

Sigurnost za djecu
(Zaključavanje vrata) *

Sigurnost za djecu (zaključavanje vrata) štiti djecu od potencijalnih opasnosti koje proizlaze iz perilice.

⚠ Upozorenje
Opasnost od gušenja!

Djeca se mogu zatvoriti u perilici posudja i ugušiti. Vrata aparata uvijek potpuno zatvorite kada napuštate perilicu posudja.

Na ovaj način možete aktivirati zaštitu djece (zaključavanje vrata):

1. Vezicu za zaštitu djece povucite k sebi (1).
 2. Zatvorite vrata (2).
- Zaštita djece je aktivirana.

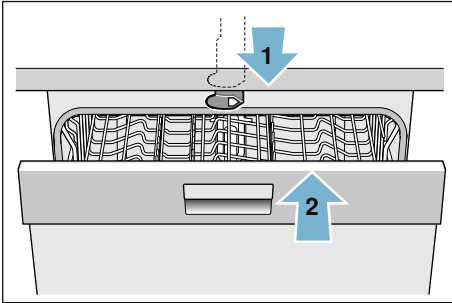

Na taj način otvarate vrata sa aktiviranom zaštitom djece (zaključavanje vrata):

1. Pritisnite vezicu zaštite djece udesno (1).
2. Otvorite vrata (2).

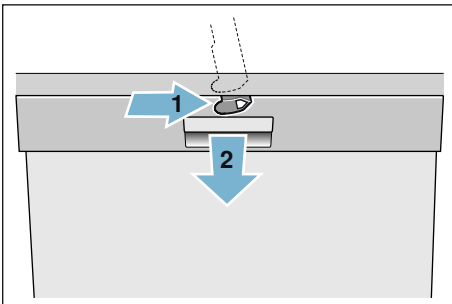

Na taj način deaktivirate zaštitu djece (zaključavanje vrata):

1. Pritisnite vezicu zaštite djece udesno (1).
 2. Gurnite vezicu zaštite djece prema unatrag (2).
- Osigurač za djecu je deaktiviran.

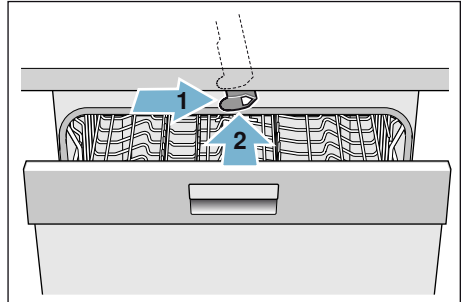

* ovisno o verziji Vaše perilice

Zaštita okoliša

Kako ambalaža novih aparata tako i stari aparati sadrže vrijedne sirovine i materijale koje se može ponovno iskoristiti.

Molimo vas da pojedine dijelove zbrinete na otpad odvojene po vrstama.

O aktualnom odlaganju, obratite se svom dobavljaču ili se raspitajte u Vašoj općini ili gradskom vijeću.

Ambalaža

Svi plastični dijelovi aparata su obilježeni internacionalno standardiziranim kraticama (npr. "PS" polistirol). Na taj je način kod zbrinjavanja aparata na otpad omogućeno odvajanje plastičnog otpada po vrstama.

Pridržavajte se sigurnosnih naputaka pod "Pri dopremi" → *Stranica 5*.

Stari aparati

Pridržavajte se sigurnosnih naputaka pod "Pri otklanjanju na otpad" → *Stranica 7*.

















Ovaj aparat je označen u skladu s europskom smjernicom 2012/19/EZ o starim električnim i elektroničkim aparatima (waste electrical and electronic equipment - WEEE). Direktiva zadaje okvir za vraćanje i preradu starih uređaja važeću u cijeloj EU.

Upoznavanje Vašeg stroja

Slike upravljačke ploče te nutarnjeg prostora aparata nalaze se naprijed na omotu. Na pojedine se položaje ukazuje u tekstu.

Upravljačka ploča

Vidjeti slika → *Stranica 2*

-  Sklopka za UKLJUČENO/ISKLJUČENO
-  Programske tipke **
-  Tipka za informacije 
-  Gornji prozor predočnika
-  Predočnik za dodavanje sredstva za ispiranje
-  Predočnik za dodavanje soli
-  Tipkala za namještanje
-  Predizbor vremena
-  Dodatne funkcije **
-  Tipka START
-  Tipka < >
-  Otvarač vrata
-  Frontal. zaslonski prikaz *

* ovisno o verziji Vaše perilice

** Broj ovisno o verziji Vaše perilice

Unutrašnjost aparata



Vidjeti slika → *Stranica 2*

- 20** Unutarnja rasvjeta *
- 21** Ladica za pribor za objedovanje
- 22** Gornja košara za posudje
- 23** Gornja prskalica
- 24** Prihvatna posuda za tablete
- 25** Usisni otvor
- 26** Ispušni otvor (Zeolitna posuda)
- 27** Donja prskalica
- 28** Spremnik za specijalnu sol
- 29** Sita
- 30** Košara za pribor za objedovanje
- 31** Donja košara za posudje
- 32** Spremnik za sredstvo za ispiranje
- 33** Pretinac za sredstvo za pranje
- 34** Zatvarač pretinca za sredstvo za pranje posudja
- 35** Tipska pločica

* ovisno o verziji Vaše perilice

Tipka za informacije

Tipkalo za informacije  Vam može prikazati dodatne informacije o programu.

1. Pritisnite tipkalo za informacije  **3**.
2. Pritisnite programsku tipku. Informacije o odabranom programu se prikazuju na gornjem prozoru predočnika **4**.
3. Za izlazak iz informacija pritisnite  **3**.

Podešavanje vremena

Kod prvog korištenja perilice za posuđe, vrijeme počinje od 12:00 sati.

Ovako mijenjate vrijeme:

1. Otvorite vrata.
2. Uključiti sklopku UKLJUČENO/ISKLJUČENO **1**.
3. Tipkalo za informacije  **3** držite sljedeći tekst na gornjem prozoru predočnika **4** ne prikaže:

Listanje sa < >

Podešavanje sa - +

Napuštanje sa Setup 3 sec.

4. Tipkalo **>11** toliko često pritiskati, sve dok se na gornjem prozoru predočnika **4** ne prikaže "Podešavanje vremena".
5. Sa tipkom za namještanje **+ -7** namjestite postavke. Kod dugog držanja tipkala za namještanje **+ -7** mijenja se postavka u razmacima od 10 minuta.
6. Tipkalo za informacije  **3** držite pritisnuto 3 sekunde.

Namještena vrijednost je memorirana u aparatu.

Napomena: Ako je uređaj bio duže vrijeme bez struje, tada započinje vrijeme u 12:00 sati. Namjestite vrijeme.

Početno upotrebljavanje

Prilikom prvog uključivanja perilice posuđa, doći ćete direktno na postavke za prvo postavljanje perilice u pogon. Na gornjem prozoru predočnika [4] će se sljedeći tekst prikazati:

Listanje sa < >

Podešavanje sa - +

Napuštanje sa Setup 3 sec.

Na donjoj tablici su navedene neophodne postavke za uključivanje perilice za posuđe.

Ovako možete promijeniti postavke:

1. Tipkalo >[11] toliko puta pritiskati dok se ne pojavi željena postavka.
2. Sa tipkom za namještanje + -[7] namjestite postavke.
3. Tipkalo za informacije [i][3] držite pritisnuto 3 sekunde.

Namještena vrijednost je memorirana u aparatu.

Postavke Početno upotrebljavanje	Tvorničko podešavanje	Informacije; možete dobiti pritiskom na tipkalo za informacije [i]
Jezik/Language	Deutsch	Izbor jezika.
Format vremena	24 h	12 h ili 24 h.
Podešavanje vremena	12:00	Podešavanje aktualnog vremena.
Tvrdoća vode	°dH 13 - 16 srednje	Prilagodba na lokalnu tvrdoću vode. Pri korištenju tableta, izaberite stupanj 0.
Dodati sredstva za ispir.	Stupanj 5	Količina sred. za ispiranje utječe sušenje. Pri korištenju tableta, izaberite stupanj 0.
Priključak vode *	Hladna voda	Priključenje na toplu vodu (40-60°C) ili hladna voda (<40°C) moguće.





* ovisno o verziji Vaše perilice

Postavke

Perilica za posuđe je radi Vašeg olakšanja unaprijed postavljena na određene postavke. Možete promijeniti tvornički zadanu postavku.

Ovako možete promijeniti postavke:

1. Otvorite vrata.
2. Uključiti sklopku UKLJUČENO/ISKLJUČENO [1].
3. Tipkalo za informacije  [3] držite pritisnuto 3 sekunde, sve dok se na gornjem prozoru predočnika [4] ne prikaže sljedeći tekst:
Listanje sa < >
Podešavanje sa - +
Napuštanje sa Setup 3 sec.

4. Tipkalo  [1] toliko puta pritisniti dok se ne pojavi željena postavka.
5. Sa tipkom za namještanje   [7] namjestite postavke.
6. Tipkalo za informacije  [3] držite pritisnuto 3 sekunde.

Namještena vrijednost je memorirana u aparatu.

Također, imate mogućnost sve promijene postaviti ponovno na tvorničke postavke.

Napomena: Kada uređaj ponovno postavite na tvorničke postavke, on će Vas izravno odvesti do postavka za prvo pokretanje perilice.

Postavka	Tvorničko podešavanje	Informacije; možete dobiti pritiskom na tipkalo za informacije 
Podešavanje vremena	12:00	Podešavanje aktualnog vremena.
Format vremena	24 h	12 h ili 24 h.
Prikaz vremena	Vrijeme	Predstavljanje završetka programa sa prikazom "gotovo za" ili "gotovo u".
Jezik/Language	Deutsch	Izbor jezika.
Tvrdoća vode	°dH 13 - 16 srednje	Podešavanje tvrdoće vode. Kod korištenja tableta izaberite najmanji stupanj.
Dodati sredstva za ispir.	Stupanj 5	Količina sred. za ispiranje utječe sušenje. Pri korištenju tableta, izaberite stupanj 0.
Podešavanje senzora	Standardno	Podešavanje prepoznavanja prljavštine za optimalne rezultate pranja.
Jako sušenje	isklj.	Poboljšano sušenje za čaše i plastične dijelove.
Priključak vode *	Hladna voda	Priključenje na toplu vodu (40-60°C) ili hladna voda (<40°C) moguće.
Eco prognoza	isklj.	Prikaz potrošnje vode i energije.
Auto Power Off	Nakon jedne minute	Automatsko isključivanje uređaja nakon završenog procesa pranja.
Emocijsko svijetlo *	uklj.	Osvjetljavanje unutrašnjosti.
Frontal. zaslonski prikaz *	uklj.	Frontalni zaslonski prikaz se može izabrati.

Postavka	Tvorničko podešavanje	Informacije; možete dobiti pritiskom na tipkalo za informacije 
Timelight *	uklj.	Tijekom rada programa se statusne informacije projiciraju na podu.
Info svijetlo *	uklj.	Za označavanje programa koji je u tijeku se projicira svjetlo.
Program pokretanja	Eco 50°	Nakon uključanja se pojavljuje posljednji odabrani program.
Jačina zvučnog signala *	Stupanj 2	Jačina zvučnog signala kod završetka programa.
Jačina zvuka tipka	Stupanj 2	Jačina zvuka pri upravljanju tipki.
Sigurnost za djecu *	isklj.	Aktivirana sigurnost za djecu otežava otvaranje vratiju.
Eko sušenje *	uklj.	Aut. otvaranje vrata na kraju eko programa.
Pozdrav	uklj.	Logo marke kod uključanja programa se može izabrati.
Tvorničko podešavanje	Vratiti nazad	Vratiti nazad na tvorničke postavke.

* ovisno o verziji Vaše perilice



Naprava za omekšavanje vode / Specijalna sol

Za dobre rezultate pranja, perilici za posuđe je potrebna mekana voda bez kamenca, inače se taloži kamenac na posuđu i unutarnjem spremniku. Voda iz slavine iznad 1,2 mmol/l mora biti omekšana. Ovo se postiže pomoću specijalne soli (sol za regeneraciju) u uređaju za umekšavanje vode stroja u pranje posudja. Postavke a time i količina soli koja je potrebna ovise o tvrdoći vode iz slavine (pogledajte sljedeću tablicu tvrdoće vode).

Tablica tvrdoće vode

Vrijednost tvrdoće vode °dH	Područje tvrdoće	mmol/l	Podesna vrijednost na stroju
0-6	meka	0-1,1	0-6
7-8	meka	1,2-1,4	7-8
9-10	srednja	1,5-1,8	9-10
11-12	srednja	1,9-2,1	11-12
13-16	srednja	2,2-2,9	13-16
17-21	tvrda	3,0-3,7	17-21
22-30	tvrda	3,8-5,4	22-30
31-50	tvrda	5,5-8,9	31-50

Podešavanje naprave za omekšavanje

Količinu dodavanja soli se može namještati od **0** do **50°dH**. Kod namještene vrijednosti **0-6** sol nije potrebna.

Ovako možete postaviti uređaj za omekšavanje vode:

1. Provjerite tvrdoću vode iz slavine kod lokalnog vodovoda.
2. Uzmite potrebnu razinu tvrdoće vode na tabeli.
3. Otvorite vrata.
4. Uključiti sklopku UKLJUČENO/ISKLJUČENO 1.
5. Tipkalo za informacije 3 držite pritisnuto 3 sekunde, sve dok se sljedeći tekst na gornjem prozoru predočnika 4 ne prikaže:
Listanje sa < >

Listanje sa < >

Podešavanje sa - +

Napuštanje sa Setup 3 sec.

6. Tipkalo 1 stiskati dok se na gornjem prozoru predočnika 4 ne pojavi "Tvrdoća vode".
7. Sa tipkom za namještanje **+ -** 7 namjestite postavke.
8. Tipkalo za informacije 3 držite pritisnuto 3 sekunde.

Namještena vrijednost je memorirana u aparatu.

Uporaba specijalne soli

Čim predočnik za sol 6 na kontrolnoj ploči ili na frontalnom zaslonskom prikazu * 13 počne svijetliti potrebno je dodati specijalnu sol. Dodavanje soli obavezno mora biti učinjeno prije uključivanja stroja. Tako se postiže da otopina soli koja se izlije odmah bude isprana i ne prouzroči koroziju na spremnicima.

Oprez!

Deterdženti uništavaju naprave za omekšavanje vode! Nikada nemojte staviti deterdžent u spremnik za specijalnu sol.

Ovako dodajete specijalnu sol:

1. Otvoriti vijčani čep na spremniku [28].
2. Napunite spremnik s vodom (potrebno samo kod prvog paljenja perilice za posuđe).
3. Specijalnu sol usipajte kako je naslikano (**ne kuhinjsku sol ili tablete**).
Pri tome se voda potiskuje i otječe.

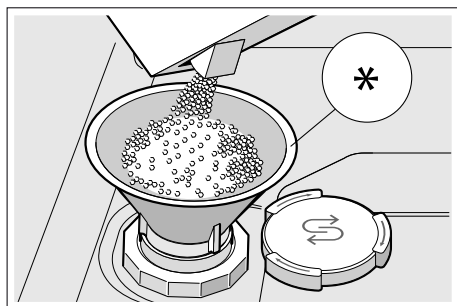

* ovisno o verziji Vaše perilice

Uporaba sredstva za pranje sa solnom komponentom

Kod uporabe kombiniranih sredstava za pranje sa solnom komponentom se može općenito odreći specijalne soli do tvrdoće vode od 21° dH (37° fH, 26° Clarke, 3,7 mmol/l). Kod tvrdoće vode 21° dH je upotreba specijalne soli neophodna.

Isključivanje predočnika za zalihi soli/uređaja za omekšavanje vode

Ako pri uporabi kombiniranih deterdženata s komponentama soli zasmeta predočnik za zalihi soli [6] na kontrolnoj ploči ili tekst na gornjem prozoru predočnika [4] (Zalihe soli su dovoljne još za x ispiranja.) tada se zasloni mogu isključiti.

Postupiti kako je opisano pod "Namještanje uređaja za umekšavanje vode" i vrijednost postaviti na **0-6**. Na taj su način uređaj za umekšavanje vode i predočnik punjenja soli isključeni.

Sredstvo za ispiranje

Čim predočnik za sredstvo za ispiranje [5] na kontrolnoj ploči ili na frontalnom zaslonskom prikazu * [13] počne svijetliti, potrebno je da se napuni sredstvom za ispiranje. Sredstvo za ispiranje je potreban da posudje bude bez mrlja, a čaše sjajne. Rabite samo sredstvo za ispiranje za perilice posudja koje se koriste u kućanstvu. Kombinirano sredstvo za pranje s komponentom za ispiranje možete koristiti samo do tvrdoće vode od 21° dH (37° fH, 26° Clarke, 3,7 mmol/l). Kod tvrdoće vode preko 21° dH je uporaba sredstva za ispiranje neophodna.

* ovisno o verziji Vaše perilice

Ovako se dodaje sredstvo za ispiranje:

1. Otvaranje spremnika [32]; pritisnite jezičak na poklopcu (1) i podignite ga (2).

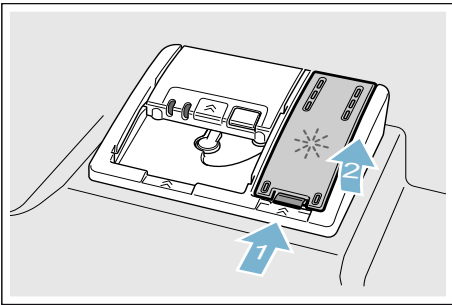

2. Ulijte sredstvo za ispiranje do oznake max.

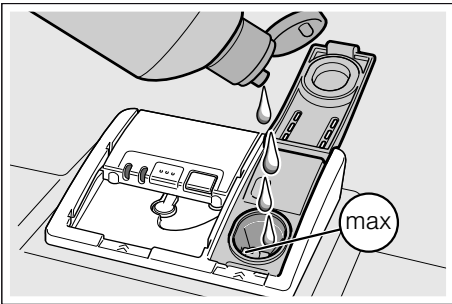

3. Zatvoriti poklopac. Poklopac sjedne zvučno.
4. Uklonite s krpom višak prolivenog sredstva za ispiranje. To sprječava prekomjerno pijenje tijekom sljedećeg ispiranja.

Namještanje količine sredstva za ispiranje

Količinu dodavanja sredstva za ispiranje se može namještatati od **0** do **6**. Postavite količinu sredstva za ispiranje na **5** kako biste postigli jako dobar učinak sušenja. Ako ostane još nešto mrlja na posudu tada promijenite samo količinu sredstva za ispiranje. Postavite razinu manje kako bi spriječili nastanak prugica. Postavite jednu razinu višu kako bi spriječili nastanak mrlja od vode.

Ovako možete postaviti količinu sredstva za ispiranje:

1. Otvorite vrata.
2. Uključiti sklopku UKLJUČENO/ISKLJUČENO [1].
3. Tipkalo za informacije **i** [3] držite pritisnuto 3 sekunde, sve dok se sljedeći tekst na gornjem prozoru predočnika [4] ne prikaže:
Listanje sa < >
Podošavanje sa - +
Napuštanje sa Setup 3 sec.
4. Tipkalo **>** [1] toliko često pritiskati, sve dok se na gornjem prozoru predočnika [4] ne prikaže "Dodati sredstva za ispir."
5. Sa tipkom za namještanje **+ -** [7] namjestite postavke.
6. Tipkalo za informacije **i** [3] držite pritisnuto 3 sekunde. Namještena vrijednost je memorirana u aparatu.

Isključivanje predočnika za dodavanje sredstva za ispiranje

Ako pri uporabi kombiniranih deterženata s komponentama sredstva za ispiranje zasmeta predočnik za sredstvo za ispiranje [5] na kontrolnoj ploči ili tekst na frontalnom zaslonskom prikazu * [13] (Zal. sred. za ispiranje je dovolj. za x ispir.) tada se prkazi mogu isključiti.

Postupiti kako je opisano pod "Namještanje količine sredstva za davanje sjaja" te vrijednost postaviti na 0-6. Na taj je način predočnik za dodavanje sredstva za ispiranje isključen.

* ovisno o verziji Vaše perilice



Posude

Nije prikladno

- Dijelovi pribora za objedovanje te posudje od drveta.
- Osjetljive ukrasne čaše, umjetničko i antikno posudje. Ovakvo ukrasno posudje nije prikladno za pranje u perilici posudja.
- Plastični dijelovi koji nisu otporni na visoke temperature.
- Posudje od bakra i cinka.
- Dijelovi posudja koji su onečišćeni pepelom, voskom, mašću za podmazivanje ili bojom.

Uresi na staklu, dijelovi od aluminijske ili srebra mogu biti skloni promjeni boje i izbljedjeti. Takodjer neke vrste stakla (npr. predmeti od kristalnog stakla) mogu izgubiti sjaj nakon puno pranja.

Oštećenja stakla i posudja

Uzroci:

- Vrst stakla i postupak izrade stakla.
- Kemijski sastav sredstva za pranje.
- Temperatura vode programa pranja.

Preporuka:

- Upotrebljavati samo stakla i porculan koje proizvođač označi kao otporne na pranje u stroju.
- Upotrebljavati sredstvo za pranje koje je označeno kao sredstvo koje šteti posudje.
- Staklo i pribor za objedovanje nakon završetka programa čim prije izvaditi iz stroja za pranje posudja.

Unošenje

1. Ukloniti veće ostatke hrane. Nije potrebno ispiranje pod tekućom vodom.
2. Posudje slagati tako da
 - čvrsto stoji i da se ne može izvrnuti;
 - sve posude budu okrenute otvorom prema dolje;
 - dijelovi sa ispupčenjima ili udubljenjima budu nakošeni, kako bi voda mogla otjecati;
 - ne sprečava okretanje dviju prskalica [23] i [27].

Vrlo male dijelove posudja ne bi valjalo prati u stroju, jer mogu lako ispasti iz košara.

Gornja košara za posudje

Šalice i čaše postavite na gornju košaru za posude [22].



* ovisno o verziji Vaše perilice

Napomena: Obratite pozornost da se komadi posudja ne nalaze iznad prihvatne posude za tablete [24]. Oni mogu blokirati poklopac pretinca za sredstvo za pranje [33].

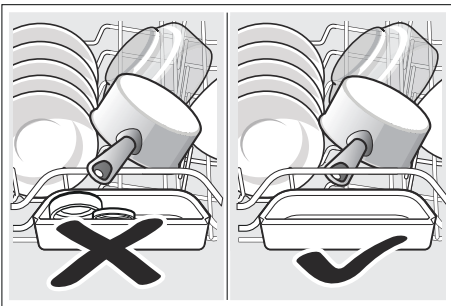

Donja košara za posudje

Tanjure i lonce postavite na donju košaru za posude [31].

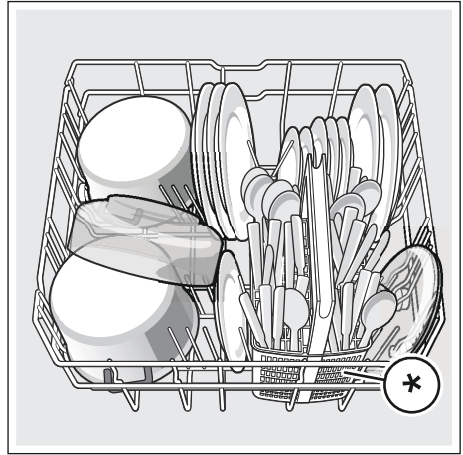

* ovisno o verziji Vaše perilice

Savjet: Jako onečišćeno posudje (lonce) trebate smjestiti u donju košaru. Na osnovu jačeg mlaza za raspršivanje dobit ćete tako bolji ishod pranja posudja.

Savjet: Više primjera kako možete optimalno postaviti Vašu perilicu posuda možete pronaći na našoj internetskoj stranici. Njih možete besplatno skinuti. Odgovarajuću Internet-adresu naći ćete na polednjini ove upute za uporabu.

Košara za pribor za objedovanje *

Pribor za objedovanje stavljajte uvijek nerazvrstano s oštricama prema dolje u košaru za pribor za objedovanje *.

Da bi se izbjegle ozljede, stavite duge, šiljate dijelove i noževe na policu za noževe *.

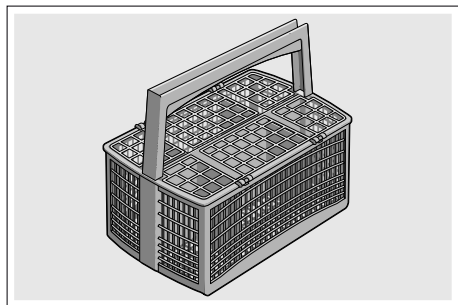

* ovisno o verziji Vaše perilice

Ladica za pribor za objedovanje *

Pospremite pribor za objedovanje u ladicu za pribor za objedovanje kao što je prikazano na slici [21]. Odvojeno raspoređivanje olakšava vadenje nakon pranja.

Ladicu za pribor za objedovanje možete izvaditi.

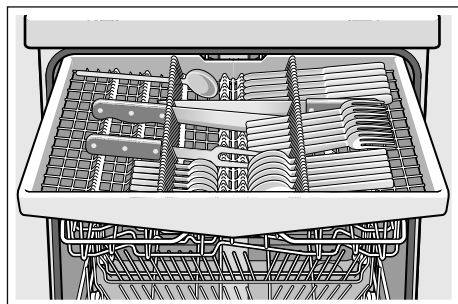

Ovisno o razini opremljenosti perilice za posude, možete preklopiti bočne police kako bi dobili više mjesta za držanje većeg pribora za objedovanje. Možete preklopiti prednje zupce kako bi spremili šire ručke.

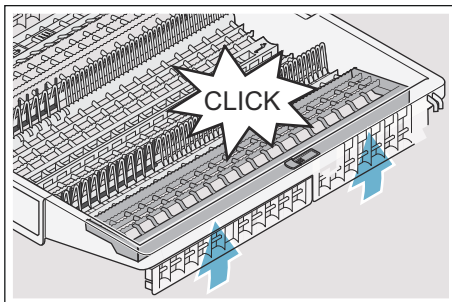
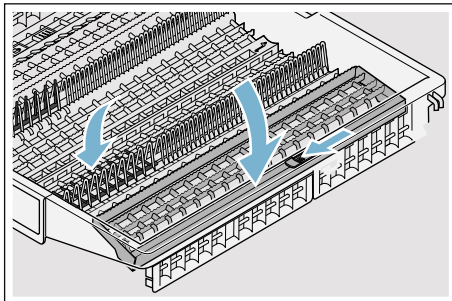

* ovisno o verziji Vaše perilice

Etažeri *

Etažer i prostor ispod njega možete rabiti za manje zdjelice i čaše i za veće komade pribora za jelo kao što su kuhače ili poslužni pribor. Ako ne trebate etažer tada ga možete preklopiti.

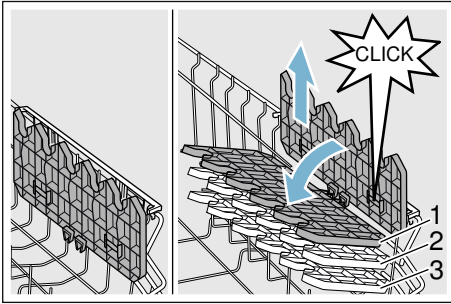

* Ovisno o varijanti opremljenosti Vaše perilice za posude, možete povesiti etažer na tri razine.

Ovako možete povesiti etažer na tri razine:

1. Etažer postavite u okomit položaj i povucite ga prema gore.
2. Etažer koji je blago na koso postavljen, gurnite prema dolje na željenu visinu (1, 2 ili 3).
3. Etažer mora lagano sjesti. Etažer zvučno sjedne u položaj.

Sklopljive bodlje *

* Ovisno o varijanti opremljenosti Vaše perilice za posude, možete preklopiti sklopljive bodlje. Tako možete bolje smjestiti lonce, zdjele i čaše.

Ovako možete preklopiti sklopljive bodlje:

1. Pritisnite polugu prema gore (1).
2. Sklopljive bodlje preklopite (2).

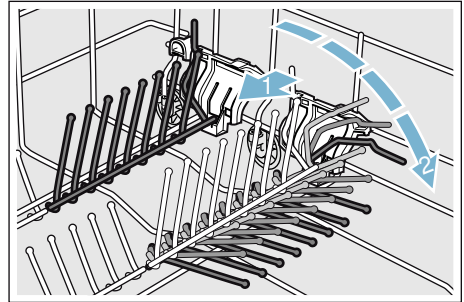

Držać za male dijelove *

* Ovisno o varijanti opremljenosti Vaše perilice za posude, gornja košara za posude je opremljena s držačima za male dijelove. S držačima za male dijelove možete sigurno pričvrstiti lagane plastične dijelove.

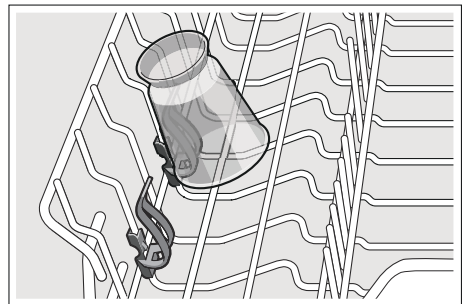

Polica za noževe *

* Ovisno o varijanti opremljenosti Vaše perilice za posude, gornja košara za posuđe je opremljena sa policom za noževe. U policu za noževe možete staviti dugačke noževe i druge potrepštine.

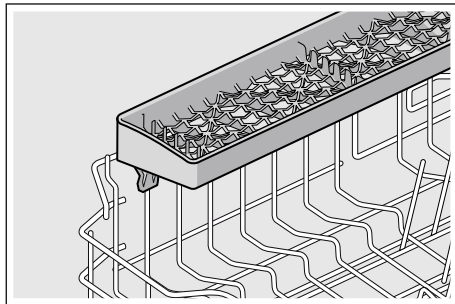

Glava za prskanje limova za pečenje *

* ovisno o verziji Vaše perilice

Velike ploče ili rešetke kao i velike tanjure (gurmanske ploče, ploče za tjesteninu, četvorne ploče) možete očistiti pomoću ove glave za prskanje.

Ovako možete postaviti glavu za prskanje:

1. Izvadite gornju košaru [22].
2. Postavite glavu za prskanje kao što je prikazano na slici i rotirajte ju u desno. Glava za prskanje sjeda.

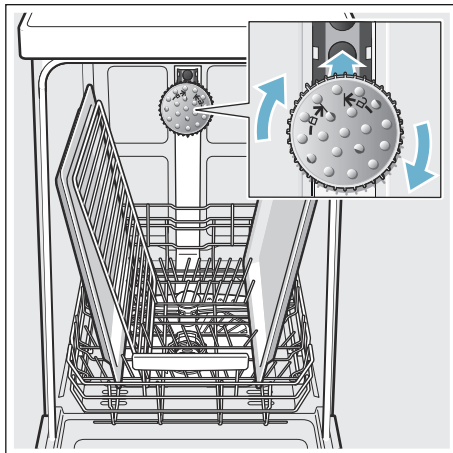

Da bi mlaz iz prskalice mogao dosegnuti sve dijelove, poredajte limove kako je prikazano na slici (maks. 2 lima za pečenje i 2 rešetke).

Napomena: Imajte na umu da perilica za posuđe radi sa gornjom košarom [22] ili glavom za prskanje limova za pečenje.

Vadjenje

Da bi se izbjeglo da kapi vode iz gornje košare padaju na posudje u donjoj košari, preporuča se prazniti aparat od dolje prema gore.

Savjet: Vruće posudje je osjetljivo na udare! Stoga ga nakon završetka programa ostavite da se hladi u perilici posudja dokle ga se ne može slobodno držati.

Napomena: Nakon završetka programa postoji mogućnost da se vide poneke kapljice vode u unutrašnjosti uređaja. To nema utjecaja na sušenje posudja.

Premještanje visine košare *

* ovisno o verziji Vaše perilice

Gornja košara za posude [22] se može prilagoditi po visini prema potrebi kako bi se stvorilo više prostora za visoko posudje bilo u gornjoj ili donjoj košari za posude.

Visina stroja 81,5 cm

Sa košarom za pribor za objedovanje	Gornja košara	Donja košara
Stupanj 1 maks. ø	22 cm	31 cm
Stupanj 2 maks. ø	24,5 cm	27,5 cm
Stupanj 3 maks. ø	27 cm	25 cm

Sa ladicom za pribor za objedovanje	Gornja košara	Donja košara
Stupanj 1 maks. ø	16 cm	31 cm
Stupanj 2 maks. ø	18,5 cm	27,5 cm
Stupanj 3 maks. ø	21 cm	25 cm

Visina stroja 86,5 cm

Sa košarom za pribor za objedovanje	Gornja košara	Donja košara
Stupanj 1 maks. ø	24 cm	34 cm
Stupanj 2 maks. ø	26,5 cm	30,5 cm
Stupanj 3 maks. ø	29 cm	28 cm

Sa ladicom za pribor za objedovanje	Gornja košara	Donja košara
Stupanj 1 maks. ø	18 cm	34 cm
Stupanj 2 maks. ø	20,5 cm	30,5 cm
Stupanj 3 maks. ø	23 cm	28 cm

Velike tanjure postavite sa razmakom od promjera 31/34* cm kao što je prikazano na slici u donjoj košari za posude [31].

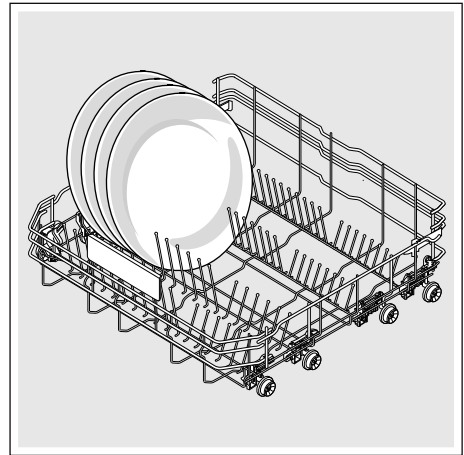

* ovisno o verziji Vaše perilice

Gornja košara za posuđe s bočnim polugama

1. Izvucite gornju košaru za posuđe [22].
2. Držite gornju košaru za posuđe bočno na gornjem rubu. To sprječava grčevito padanje dolje prilikom sljedećeg koraka.
3. **Spuštanje** gornje košare za posuđe dolje; pritisnite prema nutra obje poluge na lijevoj i desnoj strani košare. Gornja košara za posuđe se spušta prema dolje.

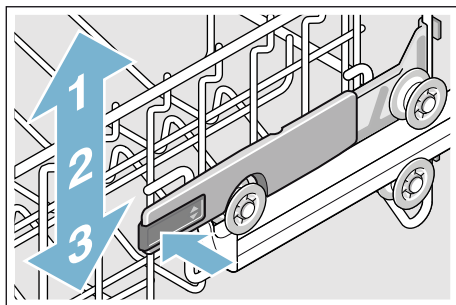

4. **Podizanje** gornje košare za posuđe; primite i podignite gornju košaru za posuđe na gornjim rubovima.
5. Uvjerite se da gornji dio košare za posuđe s obje strane jednakomjerno visi.
6. Gurnite gornju košaru za posuđe prema unutra.

Gornja košara za posuđe s gornjim i donjim parovima valjka

1. Izvucite gornju košaru za posuđe [22].
2. Izvadite gornju košaru za posuđe.
3. Gornju košaru za posuđe postavite ponovno na gornje (razina 3) ili donje (razina 1) valjke.

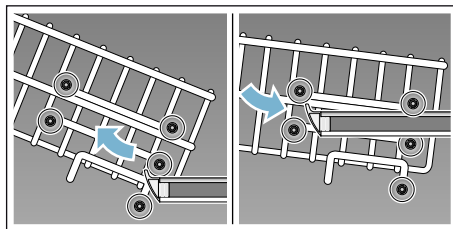

4. Gurnite gornju košaru za posuđe prema unutra.



Sredstvo za pranje

Za stroj za pranje posudja možete koristiti tablete kao i praškasta ili tekuća sredstva za pranje, ali ni u kom slučaju deterđente za ručno pranje. Ovisno o nečistoći doziranje praška ili tekućeg sredstva za čišćenje se može individualno namještati. Tablete sadrže za sve zadaće čišćenja dostatnu količinu aktivnih tvari. Moderna, učinkovita sredstva za čišćenje koriste pretežito niskoalkalnu recepturu s fosfatom i enzimima. Fosfati vezuju vapno u vodi. Enzimi razgrađuju škrob i otapaju bjelančevine. Retka su sredstva za čišćenje bez fosfata. Ona imaju nešto slabiju moć vezivanja vapna te iziskuju doziranje veće količine. Za uklanjanje obojenih mrlja (npr. čaj, kečap) poglavito se rabi izbjeljivače na bazi kisika.

Napomena: Za dobar ishod pranja posudja bezuvjetno se pridržavati naputaka na pakiranju sredstva za čišćenje!

Ukoliko imate dodatna pitanja, preporučamo da se obratite savjetodavnim mjestima proizvođača sredstva za pranje.

⚠ Upozorenje

Ozlijede i štete uzrokovane zbog nepridržavanja sigurnosnih uputa sredstva za čišćenje i ispiranje!

Svakako obratite pozornost na upute za uporabu sredstva za čišćenje i ispiranje.

Puniti sredstvo za pranje posudja

1. Ako je pretinac za sredstvo za pranje [33] još uvijek zatvorena, koristite kvaku za zaključavanje [34] kako bi ju otvorili.
2. Sredstvo za pranje unijeti u suhi pretinac za sredstvo za pranje [33] (tabletu umetnuti popreko, ne uskom stranom).
3. Doziranje: vidjeti naputke proizvođača na ambalaži. Koristite posudicu za doziranje koja se налази u pretincu za sredstvo za pranje. Obično je dovoljno 20 ml–25 ml kod normalnog onečišćenja. Kod uporabe tableta je dostatna jedna tableta.

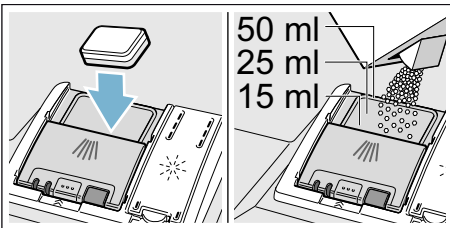

4. Zatvoriti poklopac pretinca za sredstvo za pranje. Poklopac sjedne zvučno.

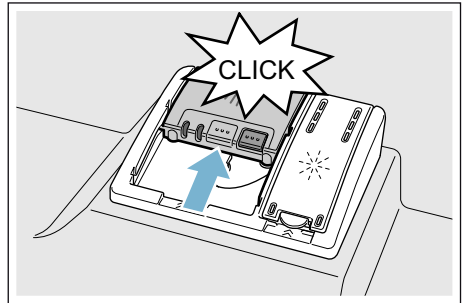

Pretinac za sredstvo za pranje se, ovisno o programu, otvara automatski u najpovoljnijem trenutku. Praškasto ili tekuće sredstvo za pranje se raspoređuje u aparatu i otapa, tableta pada u prihvatnu posudu za tablete te se tamo dozirano otapa.

Savjet: Kod manje nečistog posudja je obično dovoljna nešto manja količina sredstva za pranje nego što je navedeno. Prikladna sredstva za čišćenje i njegu možete nabaviti online preko naše Internet-stranice ili preko službe održavanja (vidjeti poledjinu).

Kombinirano sredstvo za čišćenje

Pored tradicionalnih sredstava za čišćenje (Solo) se nudi niz proizvoda s dodatnim funkcijama. Ovi proizvodi sadrže pored sredstva za čišćenje često također i sredstva za davanje sjaja te zamjensku sol (3in1), a ovisno o kombinaciji (4in1, 5in1, itd.) još i dodatne komponente kao npr. zaštitu stakla ili sjajilo za plemeniti čelik. Kombinirana sredstva za čišćenje funkcioniraju samo do određenog stupnja tvrdoće (uglavnom 21 °dH). Preko ove granice se mora dodavati sol i sredstvo za davanje sjaja.

Čim se koriste kombinirana sredstva za pranje, program pranja se automatski namješta tako da se uvijek postiže najbolji mogući učinak pranja i sušenja.











Napomene



- Ako nakon pokretanja programa hoćete naknadno dodati još posudja, **ne** koristite prihvatnu posudu za tablete [24] kao dršku za gornju košaru. Tableta bi se već mogla nalaziti u njoj i vi biste došli u dodir s djelomično već otopljenom tabletom.
- Sitne dijelove **ne** stavljajte radi pranja u prihvatnu posudu za tablete [24]; na taj bi se način spriječilo ravnomjerno otapanje tableta.
- Najbolji učinak pranja i sušenja ćete postići uporabom solo sredstava za pranje u vezi sa odvojenom primjenom soli i sredstva za davanje sjaja.

- Kod kratkih programa je moguće da tablete uslijed različitog rastapanja eventualno ne razviju puni učinak pranja, i također da zaostanu nerastopljeni ostaci sredstva za pranje. Ovim programima bolje odgovaraju praškasti deterdženti.
- Kod programa "intenzivno" (kod nekih modela) je jedan pritisak za doziranje dovoljan. Ako se koristi praškasti deterdžent postoji i dodatna mogućnost posipanja deterdženta po nutarnjoj površini vrata perilice.
- Također i kada predočnik za dodavanje sredstva za ispiranje i/ili soli svijetli, program pranja se kod uporabe kombiniranih sredstava za pranje besprijekorno odvija.
- Kod uporabe sredstava za pranje sa zaštitnim omotačem topivim u vodi: Držite omotač samo suhim rukama te punitite sredstvo za pranje samo u posve suh pretinac za sredstvo za pranje, u suprotnom može doći do lijepljenja.
- Ako sa kombiniranih sredstava za pranje prelazite na solo sredstva za pranje, obratite pozornost na to da uređaj za umekšavanje vode i količina sredstva za davanje sjaja budu namješteni na točnu vrijednost.
- Sredstva za čišćenje sa oznakom "organski" ili "eko" (zbog zaštite okoliša) koriste u pravilu manje količine aktivnih tvari ili u potpunosti eliminiraju određene sastojke. Čišćenje s takvim proizvodima može ponekad ograničiti učinak.

Pregled programa

U ovom pregledu je prikazan maksimalno moguć broj programa. Odgovarajuće programe te njihov raspored ćete naći na vašoj upravljačkoj ploči.

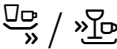
Vrsta posudja	Vrst onečišćenja	Program	Moguće dodatne funkcije	Tijek programa
lonci, tave, neosjetljivo posudje te pribor za objedovanje	jako slijepļjeni zagorjeli ili osušeni ostaci hrane koji sadrže škrob ili bjelančevine	 Auto 65° - 75°	sve	Optimira se sukladno nečistoći pomoću senzorskog sustava.
mješovito posudje i pribor za objedovanje	lako osušeni ostaci jela uobičajeni za kućanstvo	 /  Auto 45° - 65°	sve	Optimira se sukladno nečistoći pomoću senzorskog sustava.
neosjetljivo posudje te pribor za objedovanje	jako slijepļjeni zagorjeli ili osušeni ostaci hrane koji sadrže škrob ili bjelančevine	 /  Super 60°	sve	Čišćenje 60° Medjuispiranje Ispiranje 60° Sušenje
mješovito posudje i pribor za objedovanje	lako osušeni ostaci jela uobičajeni za kućanstvo	 / eco Eco 50°	sve	Predispiranje Čišćenje 50° Medjuispiranje Ispiranje 35° Sušenje
osjetljivo posudje, pribor za objedovanje, plastika i čaše osjetljivi na temperaturu	neznatno slijepļjeni, svježi ostaci hrane	 /  Auto 35° - 45°	Intenzivna zona VarioSpeedPlus Punjenje do pola Jako sušenje Sušenje s visokim sjajem Energy Save	Optimira se sukladno nečistoći pomoću senzorskog sustava.
osjetljivo posudje, pribor za objedovanje, plastika i čaše osjetljivi na temperaturu	neznatno slijepļjeni, svježi ostaci hrane	 /  Staklo 40°	Intenzivna zona VarioSpeedPlus Punjenje do pola Jako sušenje Sušenje s visokim sjajem	Predispiranje Čišćenje 40° Medjuispiranje Ispiranje 50° Sušenje
mješovito posudje i pribor za objedovanje	lako osušeni ostaci jela uobičajeni za kućanstvo	night  Noć	Intenzivna zona Punjenje do pola HygienePlus Jako sušenje Sušenje s visokim sjajem	Predispiranje Čišćenje 50° Medjuispiranje Ispiranje 35° Sušenje

Vrsta posudja	Vrst onečišćenja	Program	Moguće dodatne funkcije	Tijek programa
osjetljivo posudje, pribor za objedovanje, plastika i čaše osjetljivi na temperaturu	nezatno slijepjeni, svježi ostaci hrane	 Brzo 45°	Jako sušenje Sušenje s visokim sjajem	Čišćenje 45° Medjuispiranje Ispiranje 50°
sve vrste posudja	hladno pranje, medjupranje	 Predispiranje	nema	Predispiranje

Izbor programa

Možete odabrati odgovarajući program ovisno o vrsti posuda i vrsti prljavštine.

Napuci za institute za testiranje

Instituti za testiranje dobivaju napomene za usporedne testove (npr. prema EN60436).

U ovom slučaju se radi o uvjetima za provodjenje testova, ali ne zbog rezultata ili razine vrijednosti.

Upit putem e-maila:

dishwasher@test-appliances.com

Potreban je broj proizvoda (E-Nr.) i serijski broj (FD), koji se nalaze na pločici 35 na vratima uređaja.

P+ Dodatne funkcije

Ovisno o verziji perilice, možete odabrati razne dodatne funkcije .

Ušteda vremena (VarioSpeedPlus) *

Funkcijom "Ušteda vremena" trajanje se može skratiti (ovisno o odabranom programu) za oko 20% do 66%. Kako bi se pri skraćenom vremenu ipak dobio optimalan učinak pranja i sušenja, utrošak vode i el. energije će se povisiti.

Punjenje do pola *

Ukoliko imate za pranje malu količinu posudja (npr. čaše, šalice, tanjure) možete uključiti "punjenje do pola". Pri tome se štedi vodu, energiju i vrijeme. U pretinac za sredstvo za pranje stavite nešto manje sredstva za pranje od one količine koja je preporučena kod potpuno napunjene perilice.

HigijenaPlus (HygienePlus) *

Ovom funkcijom se temperature povećavaju i posebno dugo održavaju da bi se postigao definirani učinak dezinfekcije. Kontinuiranom uporabom ove funkcije se postiže povećani status higijene. Ova dodatna funkcija je idealna npr. za pranje dasaka za sjeckanje ili bočica za bebe.

Intenzivna zona *

Odlično za mješovito punjenje. Možete prati jače onečišćene lonce i tave u donjoj košari zajedno sa normalno onečišćenim posudjem u gornjoj košari. Tlak mlaza u donjoj košari se pojačava, temperatura pranja je nešto povišena.

Sušenje s visokim sjajem *

Povećanjem količine vode tijekom ispiranja i produljenjem faze sušenja mrlje će biti izbjegnute, a učinak sušenja poboljšán. Potrošak energije je lako povišen. Za funkciju sušenja s visokim sjajem preporuča se dodavanje sredstva za ispiranje (takodjer i ako ste primijenili kombinirana sredstva za pranje).

Energy Save *

S funkcijom "Ušteda energije" se može smanjiti potrošnja vode i energije. Za optimalno čišćenje i sušenje trajanje programa se produžava.



Upravljanje uređajem

Programski podaci

Podatke o programu (upotrebne vrijednosti) naći ćete u kratkoj uputi. Oni se odnose na normalne uvjete i postavke tvrdoće vode °dH 13 - 16 srednje. Različiti utjecajni čimbenici, kao npr. temperatura vode ili tlak u cijevima, mogu dovesti do odstupanja.

Promjena namještanja

Perilica za posuđe je radi Vašeg olakšanja unaprijed postavljena na određene postavke. Možete promijeniti zadano tvorničko podešavanje.

Ovako možete promijeniti namještanje:

1. Otvorite vrata.
2. Uključiti sklopku UKLJUČENO/ISKLJUČENO [1].
3. Tipkalo za informacije [3] držite pritisnuto 3 sekunde, sve dok se sljedeći tekst na gornjem prozoru predočnika [4] ne prikaže:

Listanje sa < >

Podešavanje sa - +

Napuštanje sa Setup 3 sec.

4. Tipkalo [1] pritisakajte sve dok se na gornjem prozoru predočnika [4] ne prikaže željena postavka.
5. Sa tipkom za namještanje + - [7] namjestite postavke.
6. Tipkalo za informacije [3] držite pritisnuto 3 sekunde.

Namještena vrijednost je memorirana u aparatu.

Savjet: Ako želite promijeniti više postavki tada izvršite sve promjene jednu za drugom. Pritisnite 3 sekunde tipkalo za informiranje [3]. Na taj način su pohranjene sve postavke u uređaju.

Aqua senzor *

* ovisno o verziji Vaše perilice

Aqua senzor je optička mjerna naprava (svjetlosna medja) koja mjeri zamućenost vode za pranje.

Primjenjivanje Aqua senzora ovisno je o programu. Ako je Aquasenzor aktivan, "čistu" se sapunicu može preuzeti u sljedeće pranje te smanjiti potrošak vode za 3–6 litara. Ukoliko je zaprljanost veća, voda će biti izcrpljena i nadomještena svježom. U automatskim programima se temperatura i trajanje programa naknadno uskladjuju sa stupnjem nečistoće.

Sušenje pomoću zeolita

Upozorenje

Opasnost od opekline prilikom dodira ispušnog otvora [26]!

Nemojte nikada dodirivati ispušni otvor. Ispušni otvor postaje vruć te uz to svaka preinaka na njemu dovodi do slučaja za službu održavanja što podliježe obvezi plaćanja troškova.

Oprez!

Molimo pobrinite se za to da usisni otvor [25] ostane slobodnim te da u donjoj košari za posudje desno pozadi iznad ispušnog otvora [26] ne stoje toplinski osjetljivi dijelovi posudja.

Aparat je opremljen zeolitnom posudom. Zeolit je mineral koji može akumulirati vlagu i toplinsku energiju te ih ponovno otpuštati.

U koraku čišćenja ova se toplinska energija koristi za sušenje minerala te za zagrijavanje sapunice.

Tijekom faze sušenja se vlaga iz prostora za pranje posudja akumulira u mineralu te se oslobadja toplinska energija. Ova oslobodjena toplinska energija se ispušta u prostor za pranje posudja sa suhim zrakom. Uslijed toga je moguće brzo te poboljšano sušenje.

Tako se ovim postupcima znatno štedi energija.

Prikaz sata

Trajanje programa se tijekom programa određuje prema temperaturi vode, količini posudja kao i stupnju nečistoće i može varirati (ovisno o izabranom programu). Možete promijeniti prikaz prikaza vremena na vrijeme u satima/minutama, tako da se preostalo vrijeme pranja suđa na gornjem prozoru predočnika prikazuje kao "Gotovo u" (primjerice 15:20 sati) ili kao "Gotovo za" (primjerice 3h 25min).

Podešavanje senzora

Slijed programa se optimizira u automatskim programima pomoću senzora. Senzor se prilagođava programskoj snazi automatskog programa ovisno o količini prljavštine i vrsti prljavštine. Osjetljivost senzora možete podesiti u 3 razine.

Standardno: Ova postavka je optimalna za miješanje i utovar velikih količina prljavštine dok je u isto vrijeme dobra za uštedu energije i vode.

Osjetljivo: Ova postavka se prilagođava programskoj snazi čak i pri malim količinama prljavštine za učinkovito zbrinjavanje otpada hrane. Potrošnja energije i vode će se sukladno tome prilagoditi.

Jako osjetljivo: Kroz ovu postavku dolazi do prilagodbe programske snage za otežane uvjete uporabe kao što su jako osušeni ostatci hrane. Ova postavka se preporuča kod biološkog čišćenja ili ekološkog čišćenja s niskim količinama aktivnih tvari. Potrošnja energije i vode će se sukladno tome prilagoditi.

Jako sušenje

Pri ispiranju stroj radi na povišenoj temperaturi kako bi se dobio bolji učinak sušenja. Trajanje programa se pri tome može neznatno povećati. (Paziti na osjetljive dijelove posudja!) Možete uključiti i isključiti funkciju "Jako sušenje".

Eco prognoza

Kod aktivirane biološke prognoze se za kratko vrijeme na gornjem prozoru predočnika [4] pojavljuje prosječna potrošnja vode i energije odabranog programa.

AutoPowerOff (Automatsko isključivanje nakon završetka programa)

Zbog uštede energije se perilica za posuđe isključuje 1 minutu nakon završetka programa. Možete promijeniti postavke.

Moguće postavke su:

- **isklj.:** Uređaj se ne isključuje automatski.
- **Nakon jedne minute:** Uređaj se isključuje nakon jedne minute.
- **Nakon dva sata:** Uređaj se isključuje nakon dva sata.

Emocijsko svijetlo (Unutarnja rasvjeta) *

* ovisno o verziji Vaše perilice

Uključena unutarnja rasvjeta [20] svijetli pri otvorenim vratima neovisno o tomu je li sklopka za

UKLJUČENO/ISKLJUČENO [1]

uključena ili isključena. Za vrijeme zatvorenih vrata ili malo odškrinutih vrata unutarnja rasvjeta je isključena. Unutarnju rasvetu možete uključiti ili isključiti.

Napomena: Imajte na umu da se nakon 1 sata unutarnja rasvjeta za vrijeme otvorenih vrata automatski isključuje.

Frontal. zaslonski prikaz *

* ovisno o verziji Vaše perilice

Frontalni zaslonski prikaz [13] možete uključiti ili isključiti (dodatne informacije programiranja).

TimeLight (Optički displej za vrijeme istjeka programa) *

* ovisno o verziji Vaše perilice

Za vrijeme prestanka rada programa dolazi do vizualnog prikaza (dodatne informacije programa) na dnu ispod vrata. Kod izvučenog podnožja ili kod podignute ugradnje s prednjom stranom nameštaja koja se završava u istoj ravni predočnik se ne može vidjeti.

Možete uključiti i isključiti vizualni prikaz.

Infolight *

* ovisno o verziji Vaše perilice

Tijekom programa pojavljuje se svjetleća točka na podu ispod vrata aparata. Otvorite vrata uređaja tek onda kada svijetlo na podu više nije vidljivo. Ukoliko vrata nisu u potpunosti zatvorena, treperi svjetla točka *. Kod podgnute ugradnje s prednjom stranom nameštaja koja se završava u istoj ravni svetlosna točka ne može da se vidjeti. Infolight možete uključiti ili isključiti.

namještanjePromijeniti program pokretanja

Možete promijeniti namještanje "Program pokretanja".

Jačina zvučnog signala

Kraj programa biva zvučno naznačen jednim bruječim tonom. Također možete promijeniti tu postavku.

Jačina zvuka tipka

Ako koristite perilicu suda, svako je tipkalo koje pritisnete zvučno. Možete podesiti glasnoću signala. Ako Vas glasnoća tipkala smeta, možete ga isključiti.

Sigurnost za djecu *

* ovisno o verziji Vaše perilice

Stroj za pranje posudja je opremljen elektronskom sigurnosti za djecu. Sigurnost za djecu štiti djecu od potencijalnih opasnosti koje proizlaze iz perilice.

Sigurnost za djecu možete uključiti i isključiti. Vrata će se teže otvarati ako je uključena sigurnost za djecu.

Pozdrav

Kada uključite perilicu za posuđe, tada se pojavljuje logo branda. Možete poništiti odabir brand loga.

Tvorničko podešavanje

Možete sve postavke vratiti na tvorničko podešavanje.

Uključivanje aparata

1. Do kraja otvoriti pipu.
2. Otvorite vrata.
3. Uključiti sklopku UKLJUČENO/ISKLJUČENO [1].
Za ekološki pogon je kod svakog uređaja već na početku postavljen program Eco 50°. Ovaj program ostaje izabranim ako se ne pritisne na neku drugu programsku tipku [2].
4. Pritisnite tipku START [10].
5. Zatvorite vrata.
Tijek programa se pokreće.

Napomena:

Iz ekoloških se razloga program Eco 50° kod svakog početka rada uređaja postavlja unaprijed. To čuva prirodne resurse a i Vaš novčanik.

Eco 50° program je osobit program za čuvanje okoliša. Radi se o "standardnom programu" prema EU odredbi 1016/2010, koji predstavlja standardni ciklus čišćenja od normalnog do jako zaprljanog posudja te kombinirane najučinkovitije potrošnje energije i vode za čišćenje ove vrste posudja.

Predizbor vremena

Program za start možete namjestiti do 24 sata kasnije. Ovisno o postavci prikaza vremena, program završava s "Gotovo za" (primjerice, 3h 25 min) ili "Gotovo u" (primjerice 15:20 sati).

1. Otvorite vrata.
2. Uključiti sklopku UKLJUČENO/ISKLJUČENO [1].
3. Birajte program [2].
4. Pritisnite tipkalo predizbor vremena [8].
5. Tipkala za namještanje + - [7] više puta pritiskati sve dok se ne prikaže vrijeme koje odgovara Vašoj želji.
6. Pritisnuti tipku START [10], unaprijed izabrano vrijeme je aktivirano.
7. Za brisanje biranog vremena držite tipkalo START [10] otprilike 3 sekunde.
Birano vrijeme se prekinulo.
8. Zatvorite vrata.

Kraj programa

* Program je završen tek kada se na gornjem prozoru predočnika [4] i na frontalnom zaslonskom prikaz * [13] prikaže "Gotovo".

* Kraj programa je prikazan na podu – sto je TimeLight uključeno i vidljivo (vizualni prikaz).

* ovisno o verziji Vaše perilice

Isključivanje aparata

Kratko vrijeme nakon završetka programa:

1. Otvorite vrata.
2. Isključiti sklopku za UKLJUČENO/ISKLJUČENO [1].
3. Zatvorite slavinu (ne odnosi se na uređaje Aqua-Stop).
4. Nakon hladjenja izvaditi posudje.

Napomena: Ostavite da se uređaj malo ohladi nakon završetka programa prije nego ga otvorite. Time ćete spriječiti da izađe para i spriječiti dugoročne štete na svojem namještaju.





Prekid programa

Oprez!

Proširenjem (tlakom) može doći do raspuknuća vratiju i/ili curenja vode! Ako su vrata kod priključka za toplu vodu ili zagrijanog uređaja otvorena tada je potrebno nagnuti vrata uređaja na par minuta i tek tada ih zatvoriti.

1. Otvorite vrata.
2. Isključiti sklopku za UKLJUČENO/ISKLJUČENO [1]. Pokazne svjetiljke se gase. Program ostaje pohranjen.
3. Radi nastavka programa sklopku za UKLJUČENO/ISKLJUČENO [1] ponovno uključiti.
4. Zatvorite vrata.

Prekid programa (Reset)

1. Otvorite vrata.
2. Pritisnite i držite tipku START  otpr. 3 sekunde.
Gornji prozor predočnika  i frontalni zaslonski prikaz *  prikazuju: "Program je prekinut".
3. Zatvorite vrata.
Tijek programa traje oko 1 minutu.
Gornji prozor predočnika  prikazuje: "Gotovo".
4. Otvorite vrata.
5. Isključiti sklopku za UKLJUČENO/ISKLJUČENO .
6. Zatvorite vrata.

* ovisno o verziji Vaše perilice

Mijenjanje programa

Nakon pritiska na tipku START  promjena programa nije moguća. Promjena programa je moguća samo preko prekida programa (Reset).



Čišćenje i održavanje

Redovita kontrola i održavanje vašeg aparata pomaže da se izbjegnju pogreške. Ovo štedi novac i uzrujavanje.

Ukupno stanje stroja

- Provjeriti da li u prostoru za pranje posudja postoje naslage masnoće i vapnenca.

Ako nadjete takove naslage, tada:

- Pretinac za sredstvo  za pranje posudja napuniti sredstvom za pranje. Pokrenuti stroj bez posudja u programu s najvišom temperaturom pranja.



Upozorenje

Postoji opasnost po zdravlju zbog sredstva za pranje na bazi klora!

Uvijek upotrebljavajte sredstvo za pranje bez klora.

Za čišćenje stroja rabiti isključivo posebna sredstva za pranje/čišćenje koja su prikladna za perilice posudja.

- Kako bi brtva na vratima uvijek bila čista i higijenska, redovito se mora čistiti za vlažnom krpom i sredstvom za čišćenje.
- Ukoliko se duže ne koristi, pustite vrata otvorena, kako bi se sprječilo stvaranje neugodnog mirisa.

hr Čišćenje i održavanje

Nikada ne rabite za čišćenje Vaše perilice posudja stroj koji čisti pomoću pare. Proizvođač u tom slučaju ne odgovara za eventualno nastala oštećenja.

Redovito brišite prednju stranu aparata i ploču lako ovlaženom krpom; dovoljni su voda i malo deterdženta za pranje. Izbjegavajte spužve sa hrapavom površinom i abrazivna sredstva za čišćenje, i jedno i drugo bi moglo dovesti do grebanja površina.

Kod aparata od plemenitoga čelika: Izbjegavajte spužvaste krpe ili ih prije prve uporabe više puta temeljito isperite da bi se izbjegla korozija.

Specijalna sol i sredstvo za davanje sjaja

Nadopunite specijalnu sol i/ili sredstvo za ispiranje, čim zasvijetli predočnik za punjenje na kontrolnoj ploči [6] i [5] ili ako je to prikazano na frontalnom zaslonskom prikazu * [13].

* ovisno o verziji Vaše perilice

Sita

Sita [29] odvajaju grubu nečistoću u sapunici od pumpe. Ova nečistoća može povremeno začepiti sita.

Sustav sita se sastoji od jednog

- sita sa velikim otvorima
- ravnog sita sa malim otvorima
- mikrosita

1. Nakon svakog pranja provjeriti sita (nemaju li naslage ostataka hrane).
2. Filtracioni cilindar odvijčati kako je pokazano na slici i izvaditi sustav sita.

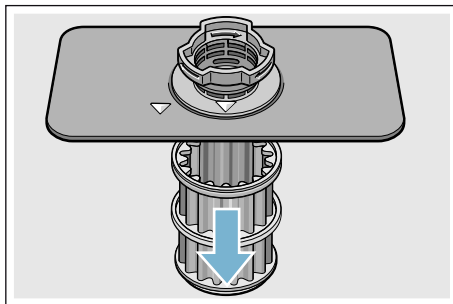
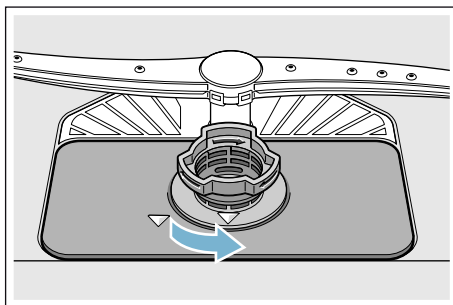

3. Moguće ostatke ukloniti te sita očistiti pod mlazom tekuće vode.
4. Sustav sita ponovno ugraditi obrnutim redoslijedom i obratiti pozornost na to da strelice za obilježavanje nakon zatvaranja stoje jedna naspram druge.

Prskalice

Vapnenac i nečistoća iz sapunice mogu blokirati sapnice i ležajeve prskalice [23] i [27].

1. Izlazne sapnice prskalice provjeriti jesu li začepljene.
2. Odvijte gornju prskalicu [23] (1) i povucite prema dolje (2).
3. Donju prskalicu [27] skinuti na gore.

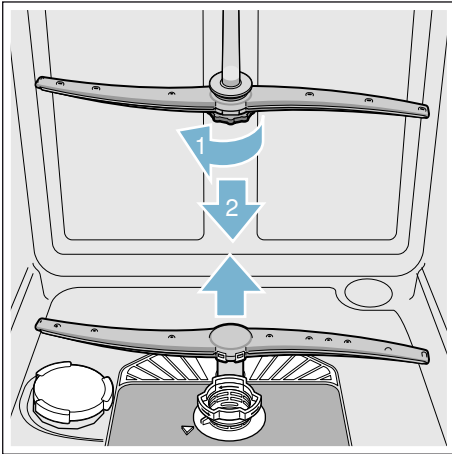

4. Prskalice očistiti tekućom vodom.
5. Prskalice ponovno učvrstiti odn. čvrsto zavrnuti.

? Što učiniti kod smetnji?

Na osnovu iskustva možete mnoge smetnje, koje nastaju u svakodnevnom radu, sami otkloniti. Ovo štedi troškove i omogućava da je stroj ubrzo ponovno na raspolaganju. U slijedećem pregledu ćete naći moguće uzroke za pogrešno funkcioniranje te korisne naputke za njihovo otklanjanje.

Napomena: Ako stroj tijekom pranja posudja iz nepoznatih razloga stane ili se uopće ne pokrene provedite funkcijski program prekidanja (Reset) → "Upravljanje uređajem" na strani 30.

⚠ Upozorenje

Nestručno obavljani popravci i primjena rezervnih dijelova koji nisu originalni mogu biti uzrokom znatnih šteta, kao i opasnosti za korisnika!
Popravke neka uvijek izvode stručnjaci. Bude li neophodna zamjena nekog dijela stroja, pazite da bude zamijenjen isključivo originalnim rezervnim dijelom.

Javljanje smetnje

Neke smetnje će biti prikazane u gornjem prozoru predočnika [4] te na frontalnom zaslonskom prikazu * [13], te će također biti prikazane i ponuđene pomoći (npr. Sustav sita uprljan. (E22) → Očistiti sito.).

* ovisno o verziji Vaše perilice

hr Što učiniti kod smetnji?

Pumpa za otpadnu vodu

Krupni ostaci hrane ili strani objekti koje sita ne uspiju zadržati mogu blokirati crpku za otpadnu vodu. Stoga će se voda od ispiranja zadržati na mrežici sita.

Upozorenje

Opasnost od posjeklina!

Oštri predmeti, kao i razbijeno staklo mogu blokirati pumpu za otpadnu vodu. Uvijek pažljivo uklonite strane predmete.

Ovako se čisti pumpa za otpadnu vodu:

1. Perilicu posudja odvojite od električne mreže.
2. Gornju [22] i donju [31] košaru izvaditi.
3. Demontirati sita [29].
4. Iscrpsti vodu, po potrebi se poslužiti spužvom.
5. Pokrivnu ploču crpke (kao na crtežu) podići uz pomoć kakve žlice. Zaštitni poklopac pumpe primite za nastavak te dijagonalno podignite prema unutra (1). Pokrivnu ploču potpuno izvaditi.

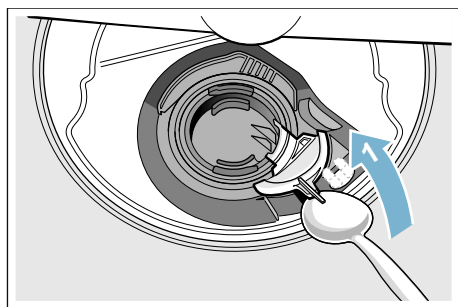

6. Provjeriti ima li stranih objekata na krilnom vodomjeru i u slučaju potrebe dotične ukloniti.
7. Zaštitni poklopac pumpe vratite u prvobitni položaj (2) i pritisnite prema dolje sve dok ne sjedne na svoje mjesto (3).

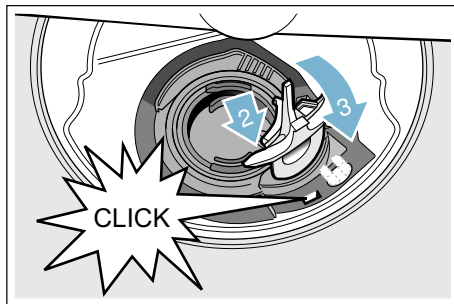

8. Sita ugraditi.
9. Ponovno umetnuti košare.

Tablica smetnji

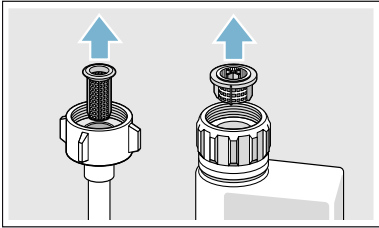
Smetnja	Uzrok	Pomoć
Displej "Provjera dovoda vode" svijetli.	Dovodno crijevo je savijeno.	Izravnati dovodno crijevo.
	Zatvorena slavina.	Otvoriti slavinu.
	Slavina zaglavljena ili puna kamenca.	Otvoriti slavinu. Količina protoka vode pri otvorenom dovodu vode treba iznositi najmanje 10 l/min.
	Sito na dovodu vode začepljeno.	Isključiti aparat i izvući utikač aparata. Zavrnuti slavinu. Odrnuti priključak za dovod vode.
		 <p>Očistiti sito u dovodnom crijevu. Priključak za vodu ponovno pričvrstiti. Provjeriti propuštanje. Ponovno uspostaviti opskrbu strujom. Uključite aparat.</p>
Kod greška E:07 svijetli.	Usisni otvor (na desnoj unutarnjoj strani aparata) je pokriven dijelovima posudja.	Rasporediti dijelove posudja tako, da je usisni otvor slobodan.
Kod greška E:12 svijetli.	Grijaći element je začepljen kamencem ili je prljav.	Čišćenje aparata vršiti pomoću sredstva za njegu perilice ili sredstva protiv kamenca. Pokreniti perilicu posudja sa uređajem za omekšavanje vode i provjeriti namještanje (vidjeti poglavlje Uređaj za omekšavanje/Specijalna sol). → "Naprava za omekšavanje vode/Specijalna sol" na strani 15
Kod greška E:22 svijetli.	Sita [29] su zaprljana ili zaštopana.	Očistiti sita. → "Sita" na strani 36

hr Što učiniti kod smetnji?

Smetnja	Uzrok	Pomoć
Kod greška E:24 svjetli.	Crijevo za otpadnu vodu je začepljeno ili savijeno.	Crijevo postaviti bez savijanja, eventualne ostatke ukloniti.
	Priključak sifona je još zatvoren.	Provjeriti priključak sifona i eventualno otvoriti.
	Poklopac pumpe za otpadne vode je labav.	Poklopac staviti dobro na svoje mjesto. → "Pumpa za otpadnu vodu" na strani 38
Kod greška E:25 svjetli.	Pumpa za otpadnu vodu blokirana ili poklopac pumpe za otpadnu vodu nije učvršćen.	Očistiti pumpu i poklopac ispravno zatvoriti. → "Pumpa za otpadnu vodu" na strani 38
Kod greška E:27 svjetli.	Mrežni napon je preizak.	Nema smetnje na aparatu, provjeriti mrežni napon i električne instalacije.
Pojavljuje se drugi kod pogreške na brojčanom predočniku. (E:01 do E:30)	Najvjerojatnije je došlo do tehničke smetnje.	Aparat isključiti pomoću sklopke UKLJUČENO/ISKLJUČENO <input type="checkbox"/> . Uključiti aparat nakon kratkog vremena. Ukoliko se problem ponovno pojavi, zatvoriti slavinu, izvuciti prekidač iz mreže. Nazovite službu za korisnike i spomenite kod greške.
Display trepće.	Vrata nisu u potpunosti zatvorena.	Zatvoriti vrata. Pripaziti da nema stvari (posudje, osvježivač zraka) u košari koje bi sprječavale zatvaranje vrata.
Pokazivanje punjenja za sol <input type="checkbox"/> 6 i/ili sredstvo za davanje sjaja <input type="checkbox"/> 5 svijetli.	Nedostaje sredstvo za davanje sjaja.	Dopuniti sredstvo za davanje sjaja.
	Nedostaje sol.	Dodati sol.
	Osjetilo ne prepoznaje tablete soli.	Koristiti drugu specijalnu sol.
Pokazivanje punjenja za sol <input type="checkbox"/> 6 i/ili sredstvo za davanje sjaja <input type="checkbox"/> 5 ne svijetli.	Pokazivanje punjenja je isključen.	Aktivacija/deaktivacija (vidjeti poglavlje "Uredjaj za omekšavanje vode/Specijalna sol" → <i>Stranica 15</i> ili "Sredstvo za davanje sjaja" → <i>Stranica 16</i>).
	Još je dovoljno specijalne soli/sredstva za davanje sjaja na raspolaganju.	Provjeriti pokazivanje punjenja, razinu punjenja.
Po završetku programa voda se zadržava u aparatu.	Sustav za sito ili područje ispod sita <input type="checkbox"/> 29 je začepljen.	Čistiti sita i područja ispod sita.
	Program još nije završen.	Pričekati završetak programa ili provesti resetiranje.

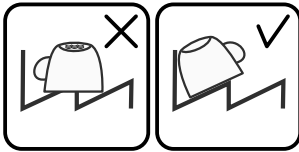
Smetnja	Uzrok	Pomoć
Posudje nije suho.	Nema ili je premalo sredstva za davanje sjaja u spremniku.	Dopuniti sredstvo za davanje sjaja.
	Izabran program bez sušenja.	Izabrati program za sušenje. → "Pregled programa" na strani 27
	Nakupljanje vode u udubljenjima posudja i pribora za objedovanje.	Kod kosih položaja, pripaziti da određene dijelove posudja staviti ukoso. 
	Korišteno kombinirano sredstvo za pranje ima loš učinak sušenja.	Koristiti drugo kombinirano sredstvo za pranje s boljim učinkom sušenja. Dodatno korištenje sredstva za davanje sjaja povećava učinkovitost sušenja.
	Jako sušenje do povećanog sušenja nije omogućeno.	Aktivirati jako sušenje. → "Upravljanje uređajem" na strani 30
	Posudje je prerano izvadjeno ili proces sušenja nije dovršen.	Pričekati završetak programa, izvaditi posudje tek 30 minuta nakon završetka programa.
	Korišteno eko sredstvo za davanje sjaja ima ograničeni kapacitet sušenja.	Koristiti sredstva za davanje sjaja poznatih proizvođača. Eko proizvodi mogu imati ograničenu učinkovitost.
Posudje od plastike nije suho.	Specifične osobenosti plasike.	Plastika ima manji kapacitet pohrane topline te se iz tog razloga teže suši.
Pribor za objedovanje nije suho.	Pribor za objedovanje je u košari nepovoljno razvrstano.	Ukoliko je moguće pribor za objedovanje odvojiti, izbjegavati kontaktne točke.
	Pribor za objedovanje je u ladici nepovoljno razvrstano.	Pribor za objedovanje pravilno razvrstati i po mogućnosti razdvojiti.
Unutrašnjost aparata je nakon ispiranja mokra.	Nema greške aparata.	Na temelju principa sušenja "kondenzacija sušenja" su kapi u spremniku fizičko uvjetovane i željene. Vlaga u zraku kondenzira na unutarnjim zidovima perilice, ističe te se ispumpava.

hr Što učiniti kod smetnji?

Smetnja	Uzrok	Pomoć
Ostaci hrane na posudju.	Posudje je previše tijesno raspoređeno, košara za posudje prepunjena.	Posudje tako staviti, da bude dovoljno prostora na raspolaganju i da mlaznice mogu dosegnuti do površine posudja. Izbjegavati kontaktne točke.
	Okretanje prskalice spriječeno.	Posudje tako stavite, da ne sprječava okretanje prskalice.
	Začepljena sapnica prskalice.	Očistiti prskalice. → "Čišćenje i održavanje" na strani 35
	Sita [29] prijava.	Očistiti sita. → "Čišćenje i održavanje" na strani 35
	Sita [29] pogrešno postavljena i/ili nisu pričvršćena.	Sita ispravno postaviti i pričvrstiti.
	Preslab program pranja.	Izabrati jači program pranja. Povećanje osjetljivost senzora. → "Podešavanje senzora" na strani 31
	Posudje je prejako pretprano te se je iz tog razloga senzor odlučio na slabiji program izvršenja. Tvrdokornu prijavštinu ponekad nije moguće u potpunosti ukloniti.	Posudje prethodno ne ispirati. Ukloniti samo grube ostatke hrane. Povećanje osjetljivost senzora. → "Podešavanje senzora" na strani 31 Preporuka programa Eco 50° ili Intenzivno.
	Visoke, uske posude u kutovima nisu dovoljno isprane.	Ne staviti previše na koso ili u kutove visoke, uske posude.
	Gornja košara [22] desno i lijevo nije namještena na istu visinu.	Gornje košare sa bočnim polugama namjestiti na istu visinu.

Smetnja	Uzrok	Pomoć
Ostaci sredstva za pranje.	Poklopac od pretinca za sredstvo za pranje [33] je blokiran s dijelovima posudja, pa se ne može u potpunosti otvoriti.	Dijelovi posudja ne smiju stajati iznad prihvatne posude za tablete [24]. To može blokirati poklopac pretinca za sredstvo za pranje te se ne može u potpunosti otvoriti. → "Gornja košara za posudje" na strani 19 Ne staviti dijelove posudja ili osvježivač u posudu za tablete.
	Poklopac od pretinca za sredstvo [33] za pranje je blokiran od tablete.	Tablete se stavljaju bočno a ne okomito.
	Tablete ste koristili u brzom i kratkom programu. Vrijeme otapanja sredstva za pranje se ne postiže u izabranom kratkom programu.	Vrijeme otapanja tablete za brzi ili kratki program je predugo. Koristiti sredstvo za pranje u prahu ili jači program.
	Učinak čišćenja i otapanje se sprječavaju kod dužeg roka pohrane ili je sredstvo za pranje stvrdnuto.	Promijeniti sredstvo za pranje.
Mrlje od voda na plastičnim dijelovima.	Stvaranje kapljica na plastičnim površinama fizički se ne može spriječiti. Nakon sušenja su mrlje od vode vidljive.	Koristiti jači program (više promjena vode). Pripremiti na koso postavljanje kod pospremanja. Koristiti sredstvo za davanje sjaja. Namještanje omekšavanje vode eventualno povećati.
Perive ili topljive naslage u posudi ili na vratima.	Sadržaji sredstva za pranje se nakupljaju. Te naslage se obično ne mogu kemijski (čistač uređaja) ukloniti.	Promijeniti vrste sredstva za pranje. Aparat mehanički čistiti.
	Kod "bijeले naslage" na dnu spremnika je uređaj za omekšavanje vode postavljen do krajnjih granica.	Namještanje omekšavanja povećati ili promijeniti sredstvo za pranje.
	Poklopac spremnika za sol [28] nije zatvoren.	Poklopac spremnika za sol dobro zatvorite.
	Samo kod čaša: početna korozija stakla se može samo prividno obrisati.	Vidi "Oštećenja stakla i posudja" → Stranica 18.

hr Što učiniti kod smetnji?

Smetnja	Uzrok	Pomoć
Bijele, teško uklonjive naslage na posudju, posudi ili vratima.	Sadržaji sredstva za pranje se nakupljaju. Te naslage se obično ne mogu kemijski (čistač uređaja) ukloniti.	Promijeniti vrste sredstva za pranje. Aparat mehanički čistiti.
	Tvrdoća je pogrešno namještena ili je tvrdoća vode veća od 8,9 mmol/l.	Uređaj za omekšavanje vode namjestiti u skladu s uputama ili dodati sol.
	Sredstvo za pranje 3in1 (3u1) ili Bio/Eko sredstvo za pranje nije dovoljno učinkovito.	Uređaj za omekšavanje vode namjestiti u skladu s uputama ili koristiti odvojena sredstva (marka sredstva za pranje, sol, sredstvo za davanje sjaja).
	Premala količina sredstva za pranje.	Povećati količinu sredstva za pranje ili promijeniti sredstvo za pranje.
	Izabran preslab program pranja posudja.	Izabrati jači program pranja.
Ostaci od čaja ili ruža za usne na posudju.	Preniska temperatura pranja.	Izabrati program sa višom temperaturom pranja.
	Premalo ili nepodesno sredstvo za pranje.	Napuniti s odgovarajućim sredstvom za pranje s točnom količinom.
	Posudje je prejako pretprano te se je iz tog razloga senzor odlučio na slabiji program izvršenja. Tvrdokornu prljavštinu ponekad nije moguće u potpunosti ukloniti.	Posudje prethodno ne ispirati. Ukloniti samo grube ostatke hrane. Povećanje osjetljivost senzora. → "Podešavanje senzora" na strani 31 Preporuka programa Eco 50°C
Obojene (plavo, žuto, smeđe), tvrde do neuklonjivih naslaga u aparatu ili na posudju od nehrđajućeg čelika.	Stvaranje sloja iz sastojaka povrća (npr. kupus, celer, krumpir, tjestenina,...) ili vode iz vodovoda (npr. mangan).	Djelomično se može ukloniti sredstvom za čišćenje perlice ili mehaničkim čišćenjem. Naslage nisu zdravstveno upitne.
	Stvaranje sloja od metalnih dijelova na srebrnom ili aluminijskom posudju.	Djelomično se može ukloniti sredstvom za čišćenje perlice ili mehaničkim čišćenjem.
Obojene (žute, narančaste, smeđe) lako uklonjive naslage u unutrašnjosti prostora (prvenstveno na podnim površinama).	Raslojavanje sastojaka i sadržaja ostataka hrane i vode iz slavine (kamenac), "kao sapun".	Funkciju uređaja za omekšavanje vode provjeriti (dodavanje posebne soli) odn. kod korištenja kombiniranih sredstava za pranje (tableta) aktivirati omekšavanje vode. → "Naprava za omekšavanje vode/Specijalna sol" na strani 15

Smetnja	Uzrok	Pomoć
Obojenje na plastičnim dijelovima.	Preniska temperatura pranja.	Izabrati program sa višom temperaturom pranja.
	Posudje je prejako pretprano te se je iz tog razloga senzor odlučio na slabiji program izvršenja. Tvrdokornu prljavštinu ponekad nije moguće u potpunosti ukloniti.	Posudje prethodno ne ispirati. Ukloniti samo grube ostatke hrane. Povećanje osjetljivost senzora. → "Podešavanje senzora" na strani 31 Preporuka programa Eco 50°C
Uklonjive pruge na čašama, čašama sa metalnim izgledom i priboru za objedovanje.	Previše sredstva za davanje sjaja.	Količinu sredstva za davanje sjaja namjestiti na nižu razinu.
	Nije stavljeno sredstvo za davanje sjaja ili je namještanje prenisko.	Staviti sredstvo za davanje sjaja ili provjeriti količinu (preporuka stupanj 4-5).
	Ostatak sredstva za pranje u dijelu programa Ispiranje. Poklopac od pretinca za sredstvo za pranje je blokiran s dijelovima posudja (poklopac se ne može u potpunosti otvoriti).	Poklopac od pretinca za sredstvo za pranje ne smije biti blokiran dijelovima posudja. Ne staviti dijelove posudja ili osvježivač u posudu za tablete.
	Posudje je prejako pretprano te se je iz tog razloga senzor odlučio na slabiji program izvršenja. Tvrdokornu prljavštinu ponekad nije moguće u potpunosti ukloniti.	Posudje prethodno ne ispirati. Ukloniti samo grube ostatke hrane. Povećanje osjetljivost senzora. → "Podešavanje senzora" na strani 31 Preporuka programa Eco 50°C
Početna ili već postojeća, nepovratna staklena neprozirnost.	Čaše neotporne na perilicu, samo pogone za perilicu.	Koristiti čaše otporne na perilicu. Izbjegavati duge parne faze (vrijeme nakon završetka ispiranja). Koristiti ispiranje sa niskom temperaturom. Uredjaj za omekšavanje vode namjestiti u skladu s tvrdoćom vode (eventualno jedan stupanj niže). Koristiti sredstvo za pranje sa sastojkom za zaštitu stakla.

hr Što učiniti kod smetnji?

Smetnja	Uzrok	Pomoć
Tragovi hrdje na priboru za objedovanje.	Pribor za objedovanje nije dostatno otporan na hrdju. Oštrice noža su češće jače pogodjene.	Koristiti pribor za objedovanje koji je otporan na hrdju.
	Pribor za objedovanje može hrdjati i ako se s njim peru dijelovi koji su već zahrdjani (ručke lonaca, oštećene košare za posudje itd.).	Ne ispirati zahrdjane dijelove.
	Sadržaj soli u sapunici previsok, jer zatvarač posude za sol nije čvrsto zatvoren ili se tijekom punjenja soli sol prosula.	Zatvarač spremnika za sol dobro zatvoriti ili ukloniti prosipanu sol.
Aparat se ne pokreće.	Osigurač u kući nije u redu.	Provjeriti osigurač.
	Mrežni kabel nije priključen.	Provjeriti da li je mrežni kabel do kraja utaknut u stražnju stranu aparata i utičnicu. Provjeriti funkcionalnost utičnice.
	Vrata aparata nisu dobro zatvorena.	Zatvoriti vrata.
Program se pokreće samostalno.	Nije sačekan kraj programa.	Provesti resetiranje.
Vrata se teško otvaraju.	Zaštita djece je aktivirana.	Deaktivirajte zaštitu za djecu.
Vrata se ne zatvaraju.	Brava na vratima je iskočila.	Vrata zatvoriti s većom silom.
	Zatvaranje vrata onemogućeno uvjetima ugradnje.	Provjeriti ugradnju aparata: Vrata i ugradbeni dijelovi se ne smiju doticati.
Poklopac pretinca za sredstvo za pranje ne može se zatvoriti.	Pretinac za sredstvo za pranje ili vodič za poklopac su blokirani zalijepljenim ostacima sredstva za pranje.	Ukloniti ostatke sredstva za pranje.
Ostaci sredstva za pranje u pretincu za sredstvo za pranje [33] ili posudi za tablete [24].	Prskalice su blokirane dijelovima posudja, te zbog toga sredstvo za pranje nije isprano.	Osigurati se, da se prskalice slobodno rotiraju.
	Pretinac za sredstvo za pranje je kod punjenja bio vlažan.	Sredstvo za pranje puniti samo u suhi pretinac za sredstvo za pranje.

Smetnja	Uzrok	Pomoć
Aparat se zaustavio za vrijeme programa ili je izostavio program.	Vrata nisu u potpunosti zatvorena.	Zatvoriti vrata.
	Ne staviti dijelove posudja ili osvježivač u posudu za tablete. Gornja košara pritišće vrata te sprječava sigurno zatvaranje vrata.	Provjeriti da stražnja strana aparata nije pritisnuta sa npr. utičnicom ili ne pričvršćenim držačem crijeva.
	Prekinuta je opskrba struje i/ili opskrba vode.	Vratite opskrbu struje i/ili opskrbu vode.
Šum ventila za punjenje u vidu udaranja.	Zavisno od kućne instalacije, nema greške aparata. Nema utjecaja na funkciju aparata.	Nema pomoći.
Udarajući ili zveckajući zvuk.	Prskalice udaraju po posudju, posudje nije pravilno postavljeno.	Posudje staviti tako, da prskalice ne udara po posudju.
	Kod malog punjenja udaraju mlaznice vode izravno na spremnik za ispiranje.	Napuniti više aparat ili ravnomjernije razdijeliti posudje u perilici.
	Lagani dijelovi posudja se pomiču prilikom ispiranja.	Lagano posudje staviti stabilno.
Neobična pojava pjene.	Deterđent za ručno pranje u spremniku za sredstvo za davanje sjaja.	Spremnik za sredstvo za davanje sjaja napuniti sa sredstvom za davanje sjaja.
	Prosipano sredstvo za davanje sjaja.	Sredstvo za davanje sjaja ukloniti sa krpom.

Služba održavanja

Ako vam ne bi uspjelo otkloniti smetnju, obratite se vašoj službi održavanja. Uvijek nalazimo prikladno rješenje, bez nepotrebne posjete tehničara. Podatke za vezu s najbližom službom održavanja ćete naći na poledjini ove upute za uporabu ili u priloženom popisu službi održavanja. Prilikom poziva, molimo Vas da navedete broj proizvoda (E-Nr. = 1) i serijski broj (FD = 2), koji se nalazi na pločici [35] na vratima uređaja.

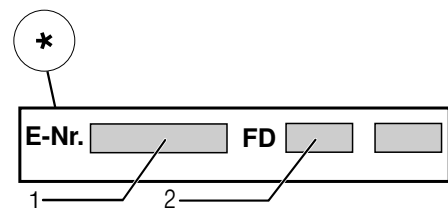
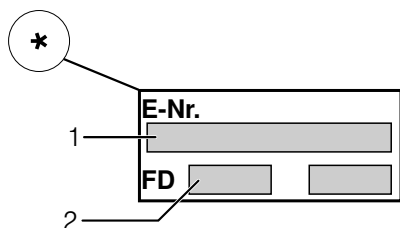

Imajte povjerenja u kompetenciju proizvođača. Obratite nam se. Tako ćete biti sigurni da će popravak provesti školovani servisni tehničari koji raspolažu originalnim rezervnim dijelovima za vaše kućanske uređaje.

* ovisno o verziji Vaše perilice

Postavljanje i priključivanje

Za uredan rad perilica za posudje mora biti stručno priključena. Podaci o dovodu i odvodu kao i električne priključne vrijednosti moraju odgovarati traženim kriterijima, koji su utvrđeni u slijedećim stavkama odn. u uputi za montažu.

Pridržavajte se pri montaži redoslijeda radnih koraka:

1. Provjera pri dopremi
2. Postavljanje
3. Priključak za drenažu
4. Priključak za vodu za piće
5. Električni priključak

Opseg isporuke

U slučaju primjedbi, obratite se trgovcu kod kojeg ste kupili stroj ili našoj servisnoj službi.

- Perilica posudja
- Uputa za uporabu
- Upute za montažu
- Kratke upute*
- Garancija*
- Materijal za montažu
- Lim za zaštitu od pare*
- Gumena pregača*
- Mrežni kabel

* ovisno o verziji Vaše perilice

Sigurnosni naputci

Pridržavajte se sigurnosnih naputaka pod → "Pri instalaciji" na strani 5.

Doprema

Vaš stroj za pranje posudja je u tvornici temeljito ispitan je li besprijekorno funkcionira. Pri tom su zaostale male mrlje od vode. One iščezavaju nakon prvog pranja.

Tehnički podatci

- **Težina:**
Maksimalno 60 kg.
- **Napon:**
220–240 V, 50 Hz ili 60 Hz
- **Priključna vrijednost:**
2,0 - 2,4 kW.
- **Osigurač:**
10/16 A (UK 13 A).
- **Snaga:**
Isključeno 0,50 W.
Nije isključeno 0,50 W.
- **Tlak vode:**
Najmanje 0,05 MPa (0,5 bara),
maksimalno 1 MPa (10 bara).
Kod većeg tlaka vode:
Postaviti na ulazu ventil za sniženje tlaka.
- **Dovodna količina:**
Minimalno 10 litara/minut.
- **Temperatura vode:**
Hladna voda.
Kod tople vode:
Maksimalna temperatura 60 °C.
- **Sposobnost:**
12–15 mjernih odnosa (ovisno o verziji Vaše perilice).

Postavljanje

Potrebne ugradbene dimenzije preuzeti iz uputstva za montažu. Aparat postaviti u horizontalni položaj s pomoću nožica koje se mogu podešavati. Pri tom obratiti pozornost na stabilnost.

- Aparati ugradjeni ispod drugih elemenata i integrirani aparati, koji se naknadno postavljaju kao samostajajući aparati, moraju se osigurati od prevrtanja, npr. pomoću vijaka u stijeni ili ugradnjom ispod neprekidne radne ploče koja je vijcima spojena za susjedne ormare.
- Aparat se bez daljnjeg može ugraditi između drvenih ili plastičnih stijena u kuhinjski niz.

Priključak za drenažu

1. Potrebne radne korake preuzeti iz upute za montažu, po potrebi montirati sifon sa odvodnim cijevnim nastavkom.
2. Crijevo za otpadnu vodu priključiti pomoću priloženih dijelova na odvodni cijevni nastavak sifona. Obratite pozornost na to da odvodno crijevo ne bude slomljeno, zgnječeno ili zapleteno i da zapušač u odvodu ne sprečava otjecanje otpadne vode!

Priključak za vodu za piće

1. Priključak za vodu za piće priključite na slavinu u skladu s uputama za montažu pomoću priloženih dijelova. Pripazite da priključak za vodu za piće nije savinut, stisnut ili zapleten.
2. Pri zamjeni aparata mora se uvijek koristiti novo dovodno crijevo za vodu.

Tlak vode:

Najmanje 0,05 MPa (0,5 bara), maksimalno 1 MPa (10 bara).

Kod većeg tlaka vode:

Postaviti na ulazu ventil za sniženje tlaka.

Dovodna količina:

Minimalno 10 litara/minut.

Temperatura vode:

Hladna voda.

Kod tople vode:

Maksimalna temperatura 60 °C.

Priključenje na toplu vodu *

* ovisno o verziji Vaše perilice

Perilicu posudja se može priključiti na hladnu ili na toplu vodu do maks. 60 °C. Priključenje na toplu vodu se preporuča ako stoji na raspolaganju iz energetske povoljnog sustava za opskrbu toplom vodom te prikladne instalacije, npr. solarnog uređaja s optočnim vodovodom. Pri tome se šteti energiju i vrijeme. Sa postavkom "Topla voda" možete svoju perilicu posudja optimalno podesiti na pranje toplom vodom. Pri tom se preporuča temperatura vode (temperatura vode na ulazu) od najmanje 40 °C i najviše 60 °C. Priključenje na toplu vodu se ne preporuča ako se vodu dostavlja iz električnog grijala.

Da biste promijenili podešeno:

1. Otvorite vrata.
2. Uključiti sklopku UKLJUČENO/ISKLJUČENO [1].
3. Tipkalo za informacije ↓ [3] držite pritisnuto 3 sekunde, sve dok se sljedeći tekst na gornjem prozoru predočnika [4] ne prikaže:

Listanje sa < >

Podešavanje sa - +

Napuštanje sa Setup 3 sec.

4. Tipkalo > [1] stiskati dok se na gornjem prozoru predočnika [4] ne pojavi "Priključak vode".
5. Sa tipkom za namještanje + - [7] namjestite postavke.
6. Tipkalo za informacije ↓ [3] držite pritisnuto 3 sekunde.

Namještena vrijednost je memorirana u aparatu.

Električni priključak

- Aparat priključiti samo na izmjenični napon u području od 220 V do 240 V i 50 Hz ili 60 Hz preko propisno instalirane utičnice sa zaštitnim vodom. Potrebnu zaštitu vidjeti na pločici s oznakom tipa [35].
- Utičnica se treba nalaziti u blizini aparata i mora biti potpuno dostupna takodjer i nakon njegove ugradnje.
Ako utikač nije slobodno pristupačan, mora radi ispunjenja važećih sigurnosnih propisa sa strane instalacije postojati razdvojni uređaj za sve polove s kontaktnim otvorom od najmanje 3 mm.
- Izmjene na priključku smiju provoditi samo stručnjaci.
- Produžetak kabela za priključenje na mrežu smije se nabaviti samo preko službe održavanja.
- Kod uporabe zaštitne strujne sklopke smije se koristiti samo tip s oznakom [2]. Samo ovo jamči ispunjenje propisa koji sada vrijede.
- Aparat je opremljen sustavom za zaštitu od vode. Obratite pozornost da aparat funkcionira **samo** s priključenom opskrbom električnom strujom.

Demontaža

Pridržavajte se i ovdje redosljeda radnih koraka.

1. Aparat odvojiti od električne mreže.
2. Zavrnuti slavinu.
3. Oslobodite priključak za otpadne vode i vode za piće.
4. Odvrnuti vijke za učvršćenje za namještaj.
5. Demontirati donji zaklopac ako ga ima.
6. Izvući aparat i pri tom vući crijevo pažljivo za njim.

Transport

Stroj za pranje posudja isprazniti te osigurati neučvršćene dijelove.

Stroj treba biti ispražnjen sljedećim koracima:

1. Otvoriti slavinu.
2. Otvorite vrata.
3. Uključiti sklopku UKLJUČENO/ISKLJUČENO [1].
4. Izabrati program sa najvišom temperaturom.
Na gornjem prozoru predočnika [4] se pojavljuje očekivano trajanje programa.
5. Pritisnuti tipku START [10].
6. Zatvorite vrata.
Tijek programa se pokreće.
7. Nakon oko 4 min. otvoriti vrata.
8. Tipkalo START [10] toliko dugo držite stisnutim, sve dok se u gornjem prozoru predočnika [4] ne pojavi "Program je prekinut"/"Spreman za 1 minutu".
9. Zatvorite vrata.
10. Nakon oko 1 min. otvoriti vrata.
Na gornjem prozoru predočnika [4] se pojavljuje "Gotovo".
11. Isključiti sklopku za UKLJUČENO/ISKLJUČENO [1].
12. Zatvoriti pipac za vodu, odvojiti dovodno crijevo i pustiti da isteče.

Napomena: Aparat transportovati samo u uspravnom položaju da preostala voda ne bi dospjela u upravljanje strojem te dovela do pogrešnog tijeka programa.

Zaštita od mraza

Ako aparat stoji u prostoru u kojem postoji opasnost od smrazavice (npr. kuća za odmor), tada se aparat mora potpuno isprazniti (vidjeti Transport).

Pridržava se pravo izmjena.

Dodatno na jamstvene obveze prodavača na osnovi ugovora o kupnji i dodatno na naše jamstvo za aparat preuzimamo odštetu pod slijedećim uvjetima:

1. Ukoliko bi uslijed pogreške na našem AquaStop-sustavu došlo do štete koju je prouzročila voda nadoknađujemo štetu privatnih korisnika.
Da bi se jamčila zaštita od vode, aparat mora biti priključen na električnu mrežu.
2. Ova jamstvena obveza vrijedi za trajanja aparata.
3. Preduvjet za pravo na jamstvo je da je aparat sa AquaStop stručno postavljen i priključen sukladno našoj uputi.
Ovo obuhvaća također i stručno montiran AquaStop-produžetak (originalni pribor). Naše jamstvo se ne odnosi na neispravne dovode ili armature do AquaStop-priključka na pipcu za vodu.
4. Aparat sa AquaStop načelno ne morate nadgledati tijekom rada odn. osigurati nakon toga zatvaranjem pipca za vodu.
Ali u slučaju duljeg izbivanja iz stana, npr. tijekom višetjednog dopusta, valja zatvoriti pipac za vodu.

Podatke za vezu za sve zemlje ćete naći u priloženom popisu službi održavanja.

Robert Bosch Hausgeräte GmbH
Carl-Wery-Straße 34
81739 München
Germany
www.bosch-home.com



9000979110
(9408) 642 TW