

Din nya torktumlare

Grattis! Du har valt en modern kvalitetsmaskin från Bosch. Kondenortumlaren med värmepump och automatisk värmeväxlarrengöring kännetecknas av snål effektförbrukning och lågt underhållsbehov → sid. 6. Alla torktumlare är noggrant funktionsprovade och lämnar fabriken felfria. Service hjälper dig gärna om du har frågor.

Återvinning

Denna enhet är märkt i enlighet med det europeiska direktivet 2012/19/EU om avfall som utgörs av eller innehåller elektroniska produkter (waste electrical and electronic equipment - WEEE). Direktivet anger ramarna för inom EU giltigt återtagande och korrekt återvinning av uttjänta enheter.

Mer information samt ett urval av våra produkter, tillbehör och reservdelar hittar du på vår webbsida: www.bosch-home.com



Följ säkerhetsanvisningarna på sidan 13.



Använd inte tumlaren förrän du läst bruksanvisningen och den separata **Anvisningen för energisparläget!**

Innehåll

■	Förberedelser	2
■	Kontroller	2
■	Torktumla	3/4
■	Display och inställningar	5
■	Tvättanvisningar	6
■	Viktig information	6
■	Programöversikt	7
■	Skötsel och rengöring	8
■	Installation	9
■	Frostskydd / Transport	9
■	Extratillbehör	10
■	Tekniska data	10
■	Förbrukningsvärden	10
■	Normal ljudnivå	11
■	Vad ska jag göra om ...	12
■	Service	13
■	Säkerhetsanvisningar	13

Avsedd användning

- bara avsedd för hemanvändning,
- bara avsedd för torkning av vattentvättade textilier.



Håll barn under 3 år borta från tumlaren.
Låt inte barn rengöra eller underhålla tumlaren utan uppsikt.
Lämna aldrig barn utan uppsikt vid torktumlaren!
Håll husdjur borta från torktumlaren.
Barn över 8 år och personer med begränsad fysisk, sensorisk eller mental färdighet eller som saknar erfarenhet eller kunskaper får bara använda torktumlaren under överinseende av någon eller om de får lära sig av någon som ansvarar för dem.
Skåpet är avsett att användas på en nivå upp till högst 4000 meter över havet.

Program / Textilier

Detaljerad program- och textilöversikt → *programöversikt, sid. 7.*
Följ tvättråden i kläderna.

Bomull	Slitstarka textilier.
Syntet	Textilier av syntet- eller blandväv.
Det går att välja restfuktighet i Bomulls- och Syntetprogrammen:	
Extra skåptorr	Tvättgods med många, tjocka lager.
Skåptorr	Tvättgods med ett lager.
Stryktorr	Tvättgodset har rätt fuktighet för strykning.
Outdoor	Funktionskläder av mikrofiber.
Handdukar	Frottévävt som t.ex. handdukar och badrockar
Mix	Blandat tvättgods med bomulls- och syntettextilier
Tidsprogram varmt	} Alla slags textilier; tidsstyrt program.
Tidsprogram kallt	
Skjortor	Bomull, linne och strykfria material.
Supersnabb 40'	Syntet, bomull eller blandväv.
Dunprogram	Textilier med dunfyllning.
Yllefinish	Maskintvättbara ylletextilier.

Förberedelser Installation → sid. 9.



Använd inte Kontakta s

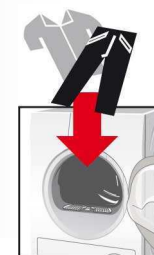

Programvred för slå på maskinen. Går att vrida

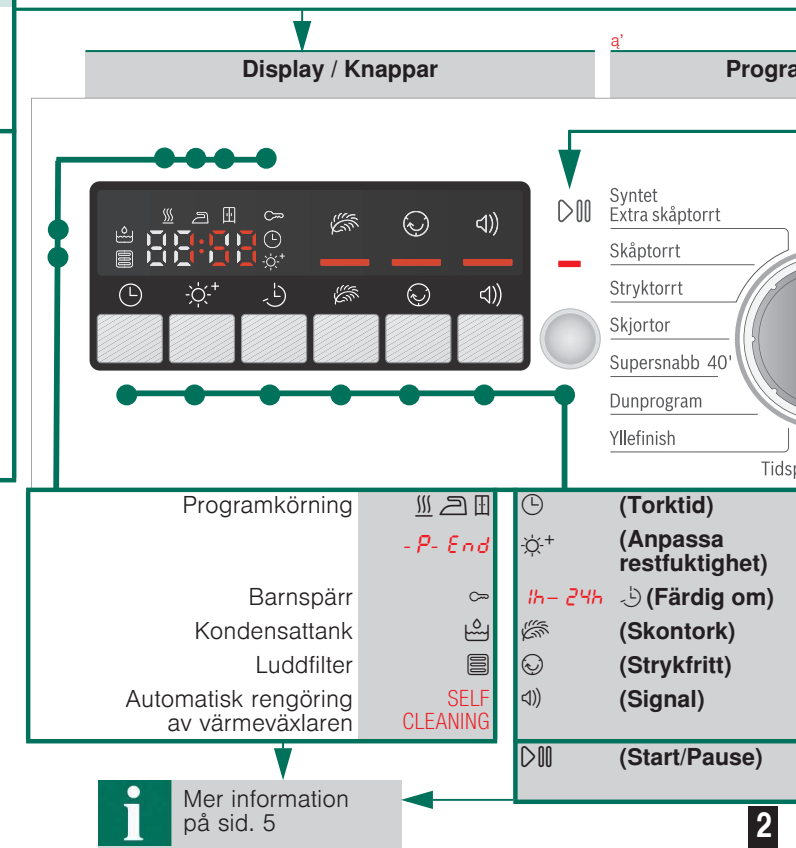

Mer information på sid. 5

Se torktumblaren om den är trasig!
Service!

**Kontrollera
torktumblaren**

Dina händer måste vara torra!
Ta bara i kontakten, inte i
sladden!

**Sätta i
kontakten**

Sortera tvätten

Töm fickorna.
Se till så att tändare och liknande inte följer med!
Trumman ska vara tom när du lägger i ny tvätt!

Se även den separata anvisningen "yllekorg"
(beroende på modell).

/av program på
åt båda hållen.

**Ställa in och anpassa
individuella program**

Av
mväljare / Av



Stänga luckan

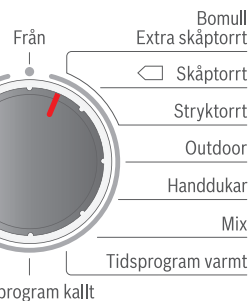

**Tryck på
(Start/Pause)**

Du kan bara ställa in torktid i tidsstyrda program.
Fininställning av restfuktigheten.

Ställer in programslut.
Torktumling på låg temperatur.
Förlänger strykfrifasen.
Slår på/av signalen.

Startar, pausar och fortsätter programkörningen;
Slår på eller av (Barnspärr).

Torkning

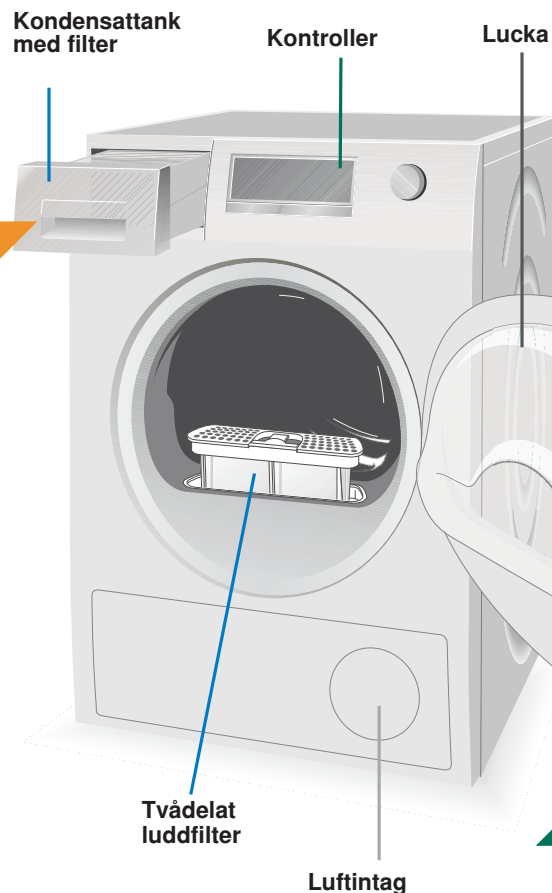

Torkning

Tömma kondensattanken

Töm tanken **efter varje** tumling!
Men inte under pågående torkcykel.
1. Dra ut kondensattanken och håll den vågrätt.
2. Håll ut kondensatet.
3. Skjut in tanken tills den snäpper fast.
Blinkar kontrollampen (Kondensattank) trots tömning → rengör filtret i kondensattanken, sid. 8/12.

! Dra inte ur/töm inte kondensattanken vid tumling.

Rengöra luddfiltret

i Ett rent luddfilter sänker
strömförbrukning och torktid.

Luddfiltret består av två delar. Rengör det inre och det yttre
luddfiltret **efter varje** tumling:

1. Öppna luckan. Ta bort ludd på locket/i området runt locket.
2. Dra ut båda delarna av luddfiltret.
3. Ta bort luddet runt om kanalen. Se till så att det inte faller ned.
4. Fäll upp filtret och tar bort luddet.
5. Skölj av båda delarna under rinnande vatten och torka torrt.
6. Fäll ihop inre och yttre filtret, tryck samman och sätt tillbaka.

Ta ut tvätten och slå av tumblaren

Programslut

Avbryta program

1. Öppna luckan eller tryck på (Start/Pause); tumblaren avbryter torkcykeln.
2. Lägg i eller ta ut tvättgods och stäng luckan.
3. Välj om program och extrafunktion, om det behövs. Tryck på (Start/Pause). Resttiden blir uppdaterad inom några minuter.

! Trumman och luckan kan vara varma!

Display och inställningar

Display (statusindikeringar)



(Luddfilter) Rengöra luddfiltret → sid. 4/12.



(Kondensattank) Tömma kondensattanken → sid. 4,8/12.

SELF CLEANING Automatisk rengöring av värmeväxlaren → sid. 8.



(Programkörning)

Displayen visar pågående programkörning:

torkning;

stryktorr;

skåpstorr;

-P- Programpaus → om det behövs;

End Programslut.

(Barnspärr)

Du kan spärra tumlaren, så att inställda funktioner inte går att ändra av misstag. Slå på/av **(Barnspärren)**, starta programmet och tryck sedan på **(Start/Pause)** i 5 sekunder tills maskinen kvitterar med ljudsignal. Symbolen för att alternativ → **(Barnspärr)** är på/av kommer upp/försvinner.

[h:min]
(Resttid)

När du väljer program får du upp förväntad torktid (återstående tid) vid maxlast. Fuktgivarna känner av den faktiska belastningen under tumlingen och korregerar programtiden. Du kan se hur maskinen ändrar resttiden på displayen.

Inställningar (kontrolllampor och knappar)



Slå av/på valt alternativ → kontrollampa på/av.
Se den separata anvisningen om **Energisparläget**.



(Torktid)

Torktid finns bara på de tidsstyrda programmen och går att ställa in från 20 minuter till maximalt 3 timmar i 10-minuterssteg.



(Anpassa restfuktighet)

Torkresultatet (t.ex. skåpstorr) går att öka på i 3 steg. Tvättgodset blir torrare. Standardinställning = 0. Tillgängliga värden: 0, 1, 2, 3. Inställningen påverkar övriga program när du fininställt programmet tills du ändrar **(Anpassa restfuktighet)** igen.

h-24h

(Färdig om)

Det går att ställa in programslutet med **(Färdig om)** tiden. **(Färdig om)** tiden går att flytta i timsteg, max. 24 h. Tryck på **(Färdig om)** tills du får upp det timslag du vill ha (h=timme). Tryck på **(Start/Pause)**, så startar programmet med fördröjning. Programmet slutar efter det timslag du valt. Displayen slocknar några minuter efter att ställt in **(Färdig om)** tiden för att spara effekt. Tryck på någon knapp, öppna/stäng luckan eller vrid på programvredet, så slår displayen på igen.



(Skontork)

Sänkt temperatur för ömtåliga textilier som t.ex. polyakryl, polyamid eller elastan, men längre torktid.



(Strykfritt)

Trumman snurrar med regelbundna intervall efter programslut för att undvika skrynkling. Tvättgodset förblir löst och fluffigt. Standardinställningen för programmen är 60 minuter. Funktionen går att förlänga med 60 minuter.



(Signal)

Slår på och av signalen. Maskinen ger **(Signal)** om funktionen är på. Alternativet påverkar inte andra ljudsignaler.

Tvättanvisningar ...



Tvättråd

Följ tvättråden i textilierna.

- Går att torktumla
- Torktumla på normal temperatur.
- Torktumla på låg temperatur → välj även **(Skontork)**.
- Går inte att torktumla.



Följande textilier går inte att torktumla:

- Lufttäta textilier (t.ex. galon).
- Ömtåliga tyger (siden, syntetgardiner) → de blir skrynkliga!
- Oljigt tvättgods.



Torktumlingstips

- Torkresultatet blir jämnast om du sorterar tvätten efter tygsort och torkprogram.
- Tumla alltid små plagg (t.ex. babysockor) tillsammans med större tvättgods (t.ex. handdukar).
- Stäng blixtlås, hyskor och hakar, knyt igen örngott och påslakan.
- Knyt skärp och band till förkläden osv. eller använd tvättpåse.
- Låt inte syntettvätt bli snustorr → risk att det blir skrynkligt.
- Häng tvätten och låt den eftertorka.
- Ylle går inte att torktumla. Men du kan fräscha till ylle → sid. 7, program **Yllefinish** (beroende på modell).
- Stryk inte tvätten direkt efter torktumling, utan lägg ihop den ett slag → då fördelar sig restfuktigheten jämnt i tvättgodset.
- Triåstickade textilier (t.ex. T-tröjor, triåunderkläder) krymper ofta vid den första torktumlingen → använd inte programmet **Extra skåpstorr**.
- Stärkt tvättgods går bara torktumla i vissa fall → stärkelsen ger en beläggning som påverkar torkresultatet.
- Dosera sköljmedel enligt tillverkarens anvisningar för tvättgods som du ska tumla efter tvätt.
- Välj tidsstyrda program för förtorkade, flerlagriga textilier eller enstaka, små tvättartiklar. Fungerar även för eftertorkning.

Miljö-/spartips

- Centrifugera tvätten ordentligt i tvättmaskinen före torktumling → högt centrifugeringsvarvtal förkortar torktiden och sänker effektförbrukningen.
- Lägg i rekommenderad tvättmängd, inte mer → *Programöversikt, sid. 7.*
- Se till så att rummet har god ventilation under torkningen.
- Rengör luddfiltret efter varje tumling → *Rengöra luddfiltret, sid. 4/12.*
- Tumlarens luftintag får inte vara täckt.

Viktig information ...



Din torktumlare är väldigt effektiv tack vare en kylkrets som använder effekten effektivt, ungefär som ett kylskåp. Torktumlarens värmeväxlare självrengör automatiskt vid torktumling. Luddfiltret och filtret i kondensattanken kräver rengöring med jämna mellanrum.

Använd aldrig tumlaren utan ludd- eller kondensattankfilter!

Luddfilter

Luddfiltret fångar upp ludd och hår upp från tvätten vid torktumlingen. Ett tilltäppt luddfilter kan minska värmeväxlingen. Så rengör luddfiltret efter varje tumling. Skölj av det under rinnande vatten med jämna mellanrum → sid. 4/12.

Filtret i kondensattanken

Filtret i kondensattanken renar kondensatet. Kondensvattnet är nödvändigt för den automatiska rengöringen. Skölj av filtret under rinnande vatten med jämna mellanrum. Du måste tömma kondensattanken innan du rengör filtret → sid. 4,8/12.

Textilier

Torktumla inte textilier som har varit i kontakt med olja, vax, fett, eller färg: t.ex. hårspray, nagellackborttagning, fläckborttagning, tvättbensin etc.
Töm fickorna på plaggen.
Torktumla inte lufttäta textilier.
Undvik kraftigt luddande plagg.
Fräscha bara till ylle på ylleprogram.

Programöversikt

se även sid. 6.

Sortera tvätten efter textiltyp. Textilierna ska gå att torktumla.

Efter tumling ska tvätten...

strykas

snabbstrykas

inte strykas

manglas

PROGRAM

TEXTILSORT OCH INFORMATION

*Bomull	max. 8 kg	Slitstarka textilier, textilier av bomull eller linne som tål vittvätt.
*Syntet	max. 3,5 kg	Strykfri tvätt av syntet och blandväv, strykfri bomull.
Stryktoirt		Strykbar tvätt (klädstrykning för att slippa rynkor).
Skåptorrt		Tvättgods med ett lager.
Extra skåptorrt		Tvättgods med många, tjocka lager.
Outdoor	max. 1,5 kg	Textilier med membranbeläggning, vattenavvisande textilier, funktionskläder, fleecеplagg (tumla jackor/byxor med urtagbart innerfoder separat).
Handdukar	max. 6 kg	Frottévätt som tex. handdukar och badrockar.
Mix	max. 3 kg	Blandade textilier av bomull och syntet (mix).
Tidsprogram varmt	max. 3 kg	Avsett för tidigare tumlad eller lätt fuktig tvätt samt eftertorkning av fleragers, tjockt tvättgods. Torka alltid ylle, sportskor och gosedjur i yllekorg → <i>extratillbehör, sid. 10</i> .
Tidsprogram kallt	max. 3 kg	Tidsstyrda program känner inte av tvättgodsets restfuktighet automatiskt. Är tvätten fortfarande fuktig efter torktumling, kör om programmet och förläng programtiden, om det behövs.
Skjortor	max. 1,5 kg	Alla textiltyper. För uppfräschning och vädning av plagg som inte använts så mycket. Bomull, linne och strykfria textilier. Ger mindre rynkade textilier. Textilierna blir inte helt torra. Häng upp plaggen!
Supersnabb 40'	max. 1 kg	Tvätt som ska snabbtorkas. Tex. syntetfiber, bomull eller blandmaterial.
Dunprogram	max. 1,5 kg	Vårderna kan avvika från angivna värden beroende på textiltyp, tvättgodsets sammansättning, restfuktighet samt mängd.
Yllefinish	max. 3 kg	Textilier, kuddar och sängkläder med dunfyllning. Ej kvitade dunartiklar torkas separat. Ylletextilier som tål maskintvätt. Textilierna blir fluffigare, men inte torra. Ta ut textilierna efter avslutat program och låt dem torka.

*Individuellt inställbar restfuktighet → Extra skåptorrt, Skåptorrt och Stryktoirt (*beroende på modell*).
Det går att fininställa restfuktigheten; textilier med flera lager kräver längre torktid än enlagerskläder.
Rekommendation: torka separat.

9604 / 9000954051



Robert Bosch Hausgeräte GmbH
Carl-Wery-Str. 34
81739 München/Deutschland

WTW86298SN

Skötsel och rengöring



Maskinen ska vara av!

i Värmeväxlare

Torktumlarens värmeväxlare självrengör automatiskt vid torktumling. Du får upp **SELF CLEANING** på displayen. Dra inte ur kondensattanken under rengöringen.

Tumlarhölje, kontroller

- Torka av med mjuk, fuktig trasa.
- Du får aldrig spola av enheten.
- Ta bort rester av tvätt- och rengöringsmedel direkt.
- Det kan ibland samlas vatten mellan luckglas och tätning vid tumling. Det påverkar inte tumlarens funktion!

Filtret i kondensattanken

Filtret blir automatiskt rengjort när du tömmer kondensattanken. Rengör ändå filtret under rinnande vatten då och då, så slipper du hårt sittande avlagringar/föreningar.

1. Dra ut kondensattanken.

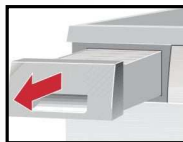

2. Dra ut filtret ur hållaren.

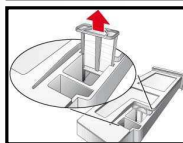

3. Rengör filtret under rinnande vatten eller maskindiska det.

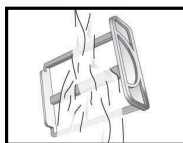

4. Sätt i filtret.
5. Skjut in kondensattanken tills den snäpper fast.

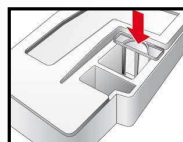

Använd alltid tumlaren med filtret isatt!

Fuktgivare

Tumlaren har rostfria med fuktgivare. Fuktgivarna mäter tvättgodsets restfuktighet. När de varit i bruk en längre tid, så kan det bli ett fint kalklager på dem.

1. Öppna luckan.
2. Rengör ytan på fuktgivarna med fuktad disksvamp.



Använd inte stålull eller skurmedel!

Installation

- Medföljande tillbehör: tumlare, bruks- och monteringsanvisning, ullkorg (*beroende på modell*).
- Kontrollera att torktummlaren inte har transportskador!
- Torktummlaren är tung. Lyft den inte själv!
- Var försiktig, det finns vassa kanter!
- Lyft inte torktummlaren i utstående delar (t.ex. luckan) – de kan gå av!
- Installera inte torktummlaren i ouppvärmda utrymmen! Frysande vatten kan ge skador!
- Låt en fackman göra installationen om du är tveksam!

1. Placering

- Kontakten måste alltid gå att nå.
- Installationsplatsen ska vara ren, plan och stabil!
- Tumlarens luftintag får inte vara täckt.
- Håll området runt torktummlaren rent.
- Rikta upp tumlaren med de främre skruvfötterna och vattenpass.
- Du får inte bort skruvfötterna!



Ställ inte torktummlaren bakom en dörr eller skjutdörr, så att luckan inte går att öppna i alla lägen!
Det finns risk att barn blir instängda, vilket kan medföra livsfara.



Ta ut alla tillbehör ur trumman.
Trumman måste vara tom!

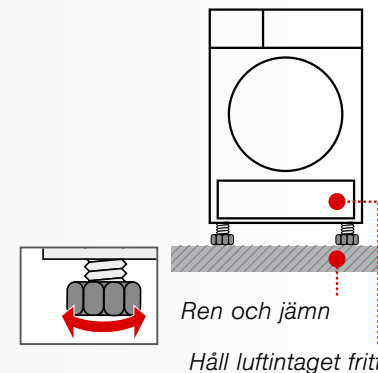

2. Elanslutning, säkerhetsanvisningar → sid. 13.

- Anslut till rätt jordat växelströmsuttag; låt behörig elektriker kontrollera uttaget om du är osäker!
- Spänningen i uttaget ska stämma överens med vad typskylten anger (→ sid. 10).
- Anslutningsuppgifter och nödvändig avsäkring hittar du på typskylten.

Frostskydd



Använd inte tumlaren vid frostrisk.



Förberedelser

1. Tömma kondensattanken → sid. 4,8/12.
2. Vrid programvredet till det program du vill ha.
3. Tryck på **Start/Pause** → kondensatet blir pumpat till tanken.
4. Vänta ett par minuter eller tills tumlaren stannar och töm sedan kondensattanken igen.
5. Vrid programvredet till läge **Från**.

Transport



- Förbereda tumlaren → se Frostskydd.
- Transportera alltid tumlaren upprätt.
- Låt torktummlaren stå i två timmar efter transporten.



Det finns lite vatten kvar i torktummlaren. Det kan rinna ut om torktummlaren står snett.

Tekniska data

● Mått (DxBxH)	60 x 60 x 85 cm (höjdställning)
Vikt	ca 51 kg
Maxkapacitet	8 kg
Kondensattank	4,0 l
Anslutningsspänning	220–240 V
Anslutningseffekt	1 000 W
Avsäkring	10 A
Omgivningstemperatur	5 - 35°C
Produktnummer	Insidan av luckan
Tillverkningsnummer	
Tyskylten sitter på baksidan av torktumlar.	
Effektförbrukning när maskinen är av:	0,10 W
Effektförbrukning i standbyläge:	1,00 W
● Belysning i trumman (beroende på modell):	När luckan öppnas eller stängs, samt vid programstart, tänds belysningen i trumman. Den slöcknar sedan automatiskt.

Förbrukningstabell

Program	Tvättgodsets centrifugeringsvarvtal	Tid**		Effektförbrukning**	
		8 kg	4 kg	8 kg	4 kg
Bomull	1400 varv/min	179 min	111 min	1,57 kWh	0,93 kWh
	1000 varv/min	203 min	122 min	1,80 kWh	1,04 kWh
	800 varv/min	227 min	143 min	2,04 kWh	1,25 kWh
Stryktrött*	1400 varv/min	125 min	75 min	1,10 kWh	0,66 kWh
	1000 varv/min	150 min	90 min	1,36 kWh	0,82 kWh
	800 varv/min	176 min	106 min	1,64 kWh	0,98 kWh
Syntet		3,5 kg		3,5 kg	
Skåptorrt*	800 varv/min	55 min		0,51 kWh	
	600 varv/min	71 min		0,66 kWh	

* Programinställning för kontroll enligt gällande EN61121.

** Värdena kan avvika från angivna värden beroende på textiltyp, tvättgodsets sammansättning, restfuktighet, mängd samt omgivning och torkinställning.

Effektivaste programmet för bomullstextilier

Följande standardbomullsprogram (märkta med ◁) är avsedda för normalvåt bomullstvätt och torktumlar tvätten effektivast i förhållande till den kombinerade effektförbrukningen.

Standardprogram för bomull enligt gällande EU-förordning 932/2012

Program	Tvättmängd	Effektförbrukning	Programtid
◁ Bomull Skåptorrt	8 kg/4 kg	1,80 kWh/1,04 kWh	203 min/122 min

Programinställning för kontroll och energimärkning enligt direktiv 2010/30/EU.

Extratillbehör (med best.nr via service, beroende på modell)

WTZ 20410 Monteringsats för tvättpelare
Tumlar går att ställa ovanpå en matchande tvättmaskin med samma djup och bredd för att spara plats. Du **måste** fästa tumlaren på tvättmaskinen med monteringsssatsen.
WTZ 11400: med utdragbar bänkskiva.

WMZ 20500 Stativ
Ger smidigare lastning och tömning. Den utdragbara korgen går även använda för att flytta tvättgodset.

WMZ 20600 Yllekorg
Yllekorgen gör att det går att torktumla **enstaka** ylletextilier, sportskor och gosedjur (se även den separata anvisningen "Yllekorg").

Normal ljudnivå

Kompressorn och pumpen avger normal ljudnivå vid tumling.

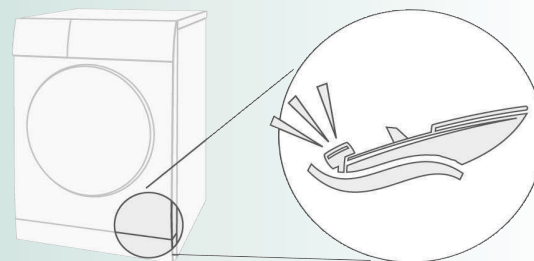

Tumlarens kompressor brummar då och då. Ljudnivå och -frekvens beror på valt program och torkfas.

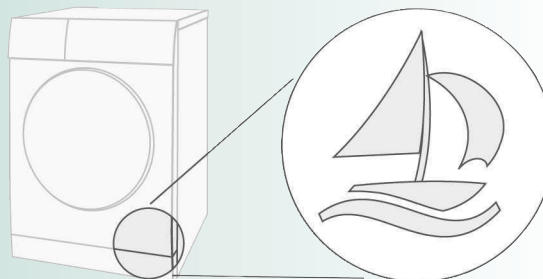

Tumlarens kompressor trycksätter då och då, det ger ett surrljud.

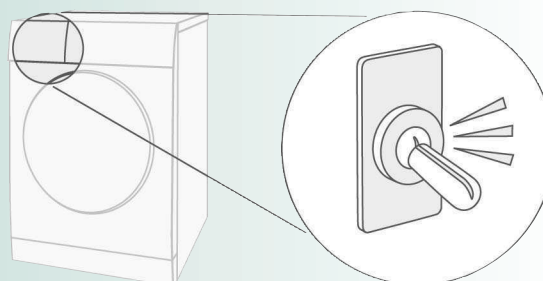

Den automatiska tumlarrengöringen ger ett klickljud.

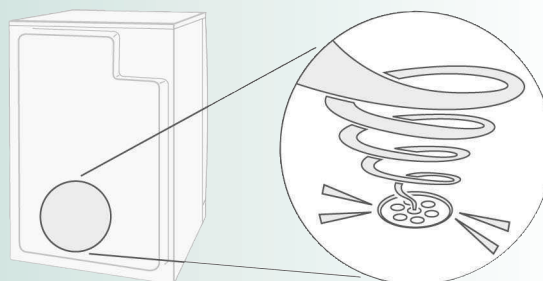

Pumpen pumpar kondesatet till kondensattanken, det ger pumpljud.

Vad ska jag göra om ...



Vrid programvredet till **Från** och dra ut kontakten ur uttaget.

● Kontrolllampan (Start /Pause) lyser inte.	Är kontakten i? Har du valt program? Kontrollera uttagets avsäkring.
● Display och kontrollampor (<i>beroende på modell</i>) slocknar och kontrollampor (Start /Pause) blinkar.	Energisparläge på → se separat <i>anvisning för energisparläge</i> .
● Displayen är av.	Maskinen är i viloläge eftersom du valt alternativ (Färdig om) → <i>sid. 5</i> .
● Kontrolllampan (Kondensattank) blinkar.	Töm kondensattanken → <i>sid. 4</i> . Tryck på (Start /Pause) och återställ valet, tryck sedan på (Start /Pause) igen, så att maskinen startar igen, om det behövs.
● Kontrolllampan (Luddfilter) blinkar.	Rengöra luddfiltret → <i>sid. 4/8</i> . Tryck på (Start /Pause) och återställ valet, tryck sedan på (Start /Pause) igen, så att maskinen startar igen, om det behövs.
● Du får upp SELF CLEANING på displayen.	Inget fel. Automatisk rengöring av värmeväxlaren pågår. Töm inte kondensattanken.
● Torktummlaren startar inte.	Tryckt på (Start /Pause)? Har du stängt luckan? Är omgivningstemperaturen högre än 5°C? Optimal omgivningstemperatur för torktumling ligger mellan 5°C och 35°C.
● Programavbrott strax efter start.	Har du lagt i tvättgodset? För lite tvättgods för valt program?/Välj ett tidsstyrt program → <i>sid. 6/7</i> . Är tvättgodset torrt?
● Det läcker vatten.	Ställ tummlaren vågrätt.
● Luckan går upp av sig själv.	Tryck till luckan så att den snäpper fast.
● Tvätten blir skrynklig.	För mycket tvättgods? Ta ut läderna direkt efter programslut, häng upp dem och dra ut dem till rätt form. Har du valt fel program → <i>sid. 7</i> .
● Tvätten blir inte riktigt torr eller är fuktig.	Varm tvätt känns fuktigare vid programslut än vad den egentligen är. Bred ut tvätten så att värmen går ur. Finjustera torkinställningen. Det ger längre torktid, men inte högre temperatur. Tvättgodset blir torrare. Välj ett program med längre torktid eller öka på torkinställningen. Temperaturen blir inte högre. Välj ett tidsstyrt program för att torka klart fuktigt tvätt. Har du lagt i mer än programmets maximala tvättgodsmängd, så blir tvätten inte torr. Rengör fuktgivaren i trumman. Ett fint kalklager kan påverka givarna så att tvätten inte blir torr. Torktumlingen blev avbruten av strömavbrott, full kondensattank eller överskriden maxtorktid.
● För lång torktid.	Rengör luddfiltret under rinnande vatten då och då → <i>sid. 4</i> . Ottillräcklig lufttillförsel → se till så att luftcirkulationen fungerar. Ev. igensatt luftintag → rengöra intaget → <i>sid. 9</i> . Är omgivningstemperaturen högre än 35°C → vädra. Optimal omgivningstemperatur för torktumling ligger mellan 5°C och 35°C. Utom intervallat kan torktiderna bli längre.
● En eller flera kontrollampor blinkar.	Rengöra luddfiltret → <i>sid. 4, 8/12</i> . Se över placeringen → <i>sid. 9</i> . Slå av, låt svalna, slå på igen och starta om programmet.
● Strömavbrott.	Ta ur tvätten direkt ur tummlaren och bred ut. Den avger värme. Obs! Luckan, trumman och tvättgodset kan vara varma.
● Hög ljudnivå och vibrationer då och då.	Inget fel. Normal ljudnivå → <i>sid. 11</i> .
● Några sekunders kraftigt brummande.	Sitter kondensattanken i ordentligt? → sätt i kondensattanken ordentligt. Inget fel. Normal ljudnivå → <i>sid. 11</i> .

Service

Kontakta service om du inte kan åtgärda felet själv (t.ex. ur-/inkoppling). → Vad ska jag göra om ..., sid. 12, kontakta service. Vi hjälper dig att lösa problemet och undviker onödiga besök av servicetekniker.

Kontaktuppgifter för närmaste **serviceställe** hittar du i medföljande serviceförteckningen.
– **S** 0771 11 22 77 (local rate)

Anges maskinens produktnummer (E-nr) och tillverkningsnummer (FD) när du kontaktar service.

E-Nr. _____	FD _____
Produktnummer	Tillverkningsnummer

Informationen sitter på: insidan av luckan*/innanför öppen servicelucka* och på baksidan av maskinen.
* beroende på modell

Lita på tillverkarens kompetens. Kontakta oss. Då kan du vara säker på att det är en utbildad servicetekniker som gör reparationen med originalreservdelar.

Säkerhetsanvisningar



- Nödsituationer** – Dra ut kontakten ur uttaget eller slå av säkringen.
- Torktummlaren är BARA avsedd för...** – hemanvändning inomhus.
– torkning av textilier.
- Torktummlaren är INTE avsedd för...** – annan användning än vad som står ovan.
– tekniska eller funktionsmässiga ändringar.
- Risker** – Barn och personer som inte kan sköta torktummlaren får inte använda den.
– Lämna aldrig barn utan uppsikt vid torktummlaren!
– Håll husdjur borta från torktummlaren.
– Töm alla fickor på plaggen. Se upp med tändare och liknande → **Explosionsrisk!**
– Häng eller ställ aldrig något på luckan → **Tummlaren kan välta!**
- Installation** – Fäst alla lösa ledningar → **Snubbelrisk!**
– Använd inte tummlaren vid frostrisk.
- Elanslutning** – Anslut torktummlaren till rätt jordat växelströmsuttag. Annars riskerar du säkerheten.
– Se till så att kabelarean är tillräcklig.
– Använd bara jordfelsbrytare med den här symbolen:
– Kontakt och uttag ska passa ihop.
– Använd inga grenuttag/sladdosor och/eller förlängningssladdar.
– Ta inte i kontakten med fuktiga händer → **Risk för elstötar!**
– Dra i kontakten när du drar den ur uttaget, aldrig i sladden.
– Skada inte sladden → **Risk för elstötar!**
- Användning** – Lägg tvättgodset i trumman. Kontrollera innehållet innan du slår på torktummlaren!
– Använd inte torktummlaren till tvätt som har varit i kontakt med olja, vax, fett, eller färg (t.ex. hårspray, nagellackborttagning, fläckborttagning, tvättbensin etc.) → **Brand- och explosionsrisk!**
– Du får inte torktumlia tvättgods rengjort med industrikemikalier.
– Risk för damm (t.ex. koldamm, mjöl): använd inte tummlaren → **Explosionsrisk!**
– Slå aldrig av tummlaren innan den är klar, om du inte snabbt tar ur och breder ut tvättgodset så att värmen försvinner.
– Använd inte torktummlaren om tvätten innehåller skummaterial-/gummi → elastiska material kan bli förstörda och tummlaren kan få skador när skumplasten deformeras.
– Se till så det inte kommer in smuts (dun eller stoppning) i luftintaget när du rengör luddfiltret. Damsug ur trumman innan, om det behövs. Har du ändå fått smuts i maskinens luftintag → kontakta service → **Brand-/explosionsrisk!**
– Tummlaren kan suga in lätta föremål som t.ex. långa hårstrån genom luftintaget → **Risk för skador!**
– Slutet av torkcykeln går utan värme (avsvalningscykel) för att tvättgodset ska hålla en temperatur som inte skadar det.
– Slå av torktummlaren när programmet är klart.
– Kondensatet är inte avsett som dricksvatten, det kan vara förorenat med ludd.
- Skador** – Använd inte torktummlaren om den är trasig eller du tror att den är det. Det är bara service som får göra reparationer.
– Använd inte torktummlaren om sladden är trasig. Det är bara service som får byta trasiga sladdar, allt för att undvika skador.
- Reservdelar** – För att undvika risker, använd bara originaltillbehör och originalreservdelar.
- Skrotning** – Dra ur kontakten, kapa **sedan** sladden vid maskinen. Släng som elektronikavfall på återvinningscentral.
– Värmeväxlaren innehåller fluorerad växthusgas (R134a) → lämna för återvinning.
– Påfyllningsmängd: 0,220 kg. Totalt GWP: 0,315 tCO₂.
– Förpackning: låt inte barn leka med förpackningen → **Risk för kvävning!**
– Alla material är miljövänliga och återvinningsbara. Släng i återvinningen.



Register your new Bosch now:
www.bosch-home.com/welcome



**Torktumlare
WTW86298SN**



BOSCH

sv Bruksanvisning