

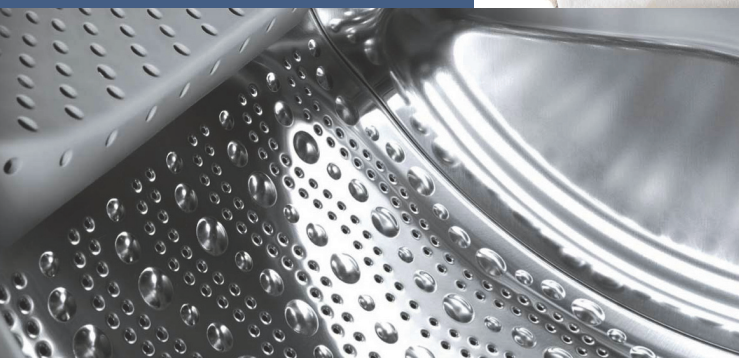

Register your new Bosch now:
www.bosch-home.com/welcome



Pračka
WLG20260BY



BOSCH

cs Návod k použití a instalaci

Vaše nová pračka

Rozhodli jste se pro pračku značky Bosch.

Věnujte prosím několik minut času přečtení a seznámení se s přednostmi vaší pračky.

Pro zajištění vysoké kvality značky Bosch byla u každé pračky opouštějící náš závod provedena pečlivá kontrola funkce a bezvadného stavu.

Další informace k našim výrobkům, příslušenství, náhradním dílům a servisu najdete na našich internetových stránkách www.bosch-home.com nebo se obraťte na naše servisní střediska.

Popisuje-li návod k použití a instalaci různé modely, bude na odpovídajících místech upozorněno na rozdíly.



Pračku uveďte do provozu až po přečtení tohoto návodu k použití a instalaci!

Grafická úprava

Varování!

Tato kombinace symbolu a výstražného slova upozorňuje na eventuální nebezpečnou situaci. Nedodržení pokynů může mít za následek smrt nebo poranění.

Pozor!

Toto výstražné slovo upozorňuje na eventuální nebezpečnou situaci. Nedodržení pokynů může mít za následek věcné a/nebo ekologické škody.



Pokyny pro optimální používání spotřebiče / užitečné informace.

1. 2. 3. / a) b) c)

Manipulační kroky jsou označeny číslicemi nebo písmeny.

■ / -

Výčty jsou označeny čtverečkem nebo pomlčkou.



Obsah

Před praním Před praním

■ Použití k určenému účelu	4
■ Bezpečnostní pokyny	5
■ Ochrana životního prostředí	7
■ Seznámení se se spotřebičem	8
■ Násypka na prací prostředky	9
■ Ovládací/indikační prvky	10
■ Nejdůležitější ve zkratce	11

Obsluha spotřebiče

■ Praní	12
■ Přehled programů	20
■ Signál	24
■ Hodnoty spotřeby	25
■ Sensorika – tak inteligentní je Vaše pračka	27

Čistění a údržba

■ Ošetřování a údržba	28
■ Upozornění na displeji	32
■ Co dělat v případě poruchy?	33
■ zákaznický servis	35

Instalace spotřebiče

■ Rozsah dodávky	36
■ Instalace	38
■ Odstranění přepravních pojistek	40
■ přípojka vody	42
■ Vyrovnání	45
■ Připojení k elektrické síti	46
■ Před 1. praním	47
■ Převrácení, např. při stěhování	48

Rejstřík

49



Použití k určenému účelu

- Výhradně k použití v domácnosti.
- Pračka je vhodná k praní textilií vhodných pro praní v pračce a vlny určené pro ruční praní v pracím roztoku.
- Pro provoz se studenou pitnou vodou a běžnými pracími a ošetřovacími prostředky, které jsou vhodné pro použití v pračce.
- Při dávkování všech pracích/pomocných/ošetřovacích a čisticích prostředků bezpodmínečně dodržujte pokyny výrobce.
- Děti od 8 let, osoby s omezenými fyzickými, smyslovými nebo duševními schopnostmi a osoby s nedostatečnými zkušenostmi a znalostmi smí pračku obsluhovat pouze **pod dozorem** nebo poté, co **byly poučeny** zodpovědnou osobou.
- Domácí zvířata udržujte v dostatečné vzdálenosti od pračky. Přečtěte si návod k obsluze a k instalaci a všechny ostatní informace přiložené k pračce a postupujte podle nich. Dokumenty uchovejte pro pozdější potřebu.



Bezpečnostní pokyny

⚠ Varování!

Nebezpečí ohrožení života elektrickým proudem!

Při kontaktu se součástmi pod napětím je nebezpečí ohrožení života.

- Vytahujte pouze za síťovou zástrčku, ne za přívodní vedení.
- Zastrčte/vytáhněte síťovou zástrčku pouze suchýma rukama.

⚠ Varování!

Nebezpečí pro děti!

- Nenechejte děti bez dozoru u pračky.
- Děti si nesmí hrát s pračkou.
- Děti se mohou ve spotřebiči zavřít a dostat do nebezpečí ohrožení života.
U spotřebičů, které dosloužily:
 - Vytáhněte síťovou zástrčku ze zásuvky.
 - Síťový kabel odřízněte a spolu se zástrčkou odstraňte.
 - Zničte zámek dvířek.
- Děti nesmí provádět čištění a údržbu bez dozoru.
- Při hraní se děti mohou do obalů/fólií a částí obalů zamotat nebo je přetáhnout přes hlavu a udusit se.
Fólie, obaly a jejich části udržujte mimo dosah dětí.
- Při praní s vysokými teplotami je sklo dvířek horké.
Zabraňte dětem, aby se dotýkaly horkých dvířek.
- Prací a ošetrovací prostředky mohou při konzumaci způsobit otravu, příp. při kontaktu způsobit podráždění očí/pokožky.
Uchovávejte prací a ošetrovací prostředky nepřístupné dětem.

⚠ Varování!

Nebezpečí výbuchu!

Kusy prádla předem ošetřené čisticími prostředky obsahujícími rozpouštědla, např. odstraňovačem skvrn nebo pracím benzínem, mohou po vložení způsobit výbuch.

Kusy prádla předtím důkladně v ruce vymáchejte.

⚠️ Pozor!

Nebezpečí opaření!

Při praní s vysokými teplotami může dojít při kontaktu s horkým pracím roztokem, např. při odčerpání horkého pracího roztoku do umyvadla, k opaření. Nechejte prací roztok vychladnout.

⚠️ Pozor!

Nebezpečí poškození spotřebiče!

– Může se zlomit krycí deska!

Nestoupejte na pračku.

– Otevřená dvířka plnicího otvoru se mohou ulomit nebo se pračka může převrhnout.

Neopírejte se o otevřená dvířka.

⚠️ Pozor!

Nebezpečí při sáhnutí do/uchopení rotujícího bubnu!

Při sáhnutí do točícího se bubnu si můžete poranit ruce.

Nesahejte do točícího se bubnu. Počkejte, až se buben přestane točit.

⚠️ Pozor!

Nebezpečí při kontaktu s tekutými pracími/ošetřovacími prostředky!

Při otevírání násypky na prací prostředky za provozu může prací/ošetřovací prostředek vystříknout.

Pozor při otevření přihrádky na prací prostředek.

Při kontaktu s očima/pokožkou je důkladně vypláchněte/ opláchněte.

Při polknutí z nedopatření vyhledejte lékařskou pomoc.



Ochrana životního prostředí

Obal/Starý spotřebič



Obal ekologicky zlikvidujte.

Tento spotřebič je označen v souladu s evropskou směrnicí 2012/19/ES o starých elektrických a elektronických zařízeních (waste electrical and electronic equipment – WEEE).

Směrnice platná v zemích EU udává způsob navrácení nebo recyklace zařízení, která už dosloužila.

Pokyny pro úsporu

- Využívejte maximální množství prádla pro příslušný program.
- Normálně zašpiněné prádlo perte bez předpírky.
- **Režim šetření energie:** Osvětlení indikačního pole po několika minutách zhasne, bliká  **Start/Reload** (Start/Doplnění). Pro aktivaci osvětlení stiskněte libovolné tlačítko. Režim úspory energie se neaktivuje, když běží program.
- Pokud budete prádlo následně sušit v sušičce, rychlost odstředování zvolte podle návodu výrobce sušičky.



Seznámení se se spotřebičem

Násypka na prací prostředky

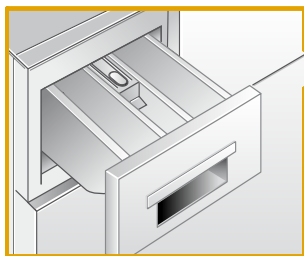

Ovládací/
Indikační prvky

Dvířka

Krytka pro údržbu

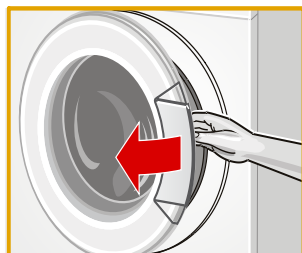

Otevření dvířek

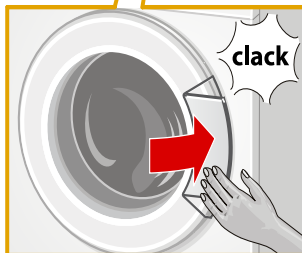

a zavřete je

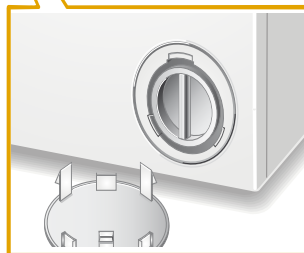

Servisní klapka



Násypka na prací prostředky

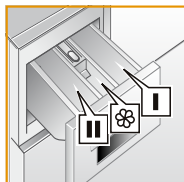
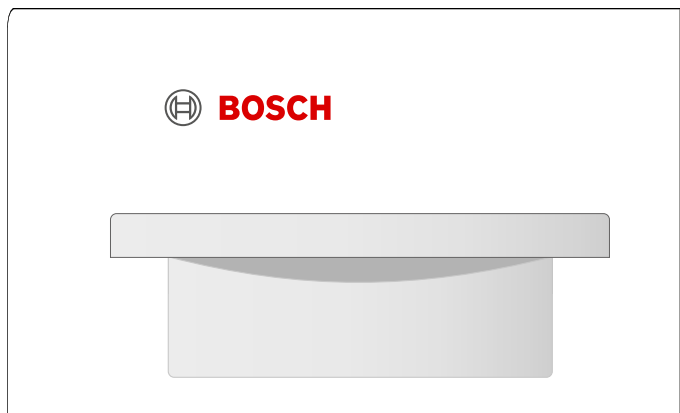

- Komora I prací prostředek pro předpírku
- Komora ☼ aviváž, škrob; nepřekračujte max
- Komora II prací prostředek pro hlavní praní, změkčovaadlo, bělicí prostředek, sůl na skvrny



Ovládací/indikační prvky

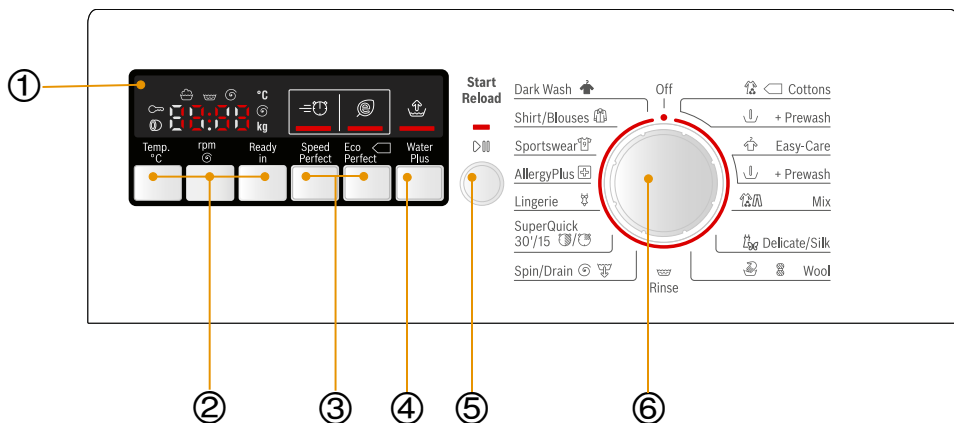

① Displej pro nastavení a informace

V indikačním poli	Nastavení	Popis
cold - 90 °C	Teplota	Teplota (c o L d = stud)
--- 1200* ⊗ ot/min	Rychlost odstředování	Volba otáček odstředování (* <i>podle modelu</i>) nebo --- (Stop máchání = bez konečného odstředování, po posledním máchání zůstane prádlo ležet ve vodě)
1-24 (h)	Ready in (Hotovo za)	po skončení programu...hod.
5.0* kg	Naplnění	Maximální náklad (* <i>podle programu</i>)
End	Zobrazení stavu	Zobrazení k průběhu programu: praní, máchání, odstředování, doba trvání event. ukončení programu
⊗		Otevření dvířek, přidání prádla → <i>Strana 17</i>
		Dětská pojistka → <i>Strana 17</i>

Změňte nastavení zvoleného programu a zvolte možnosti programu:

② Zvolte a změňte tlačítka **Temp. °C** (Teplota),
⊗ **rpm** (Odstředování) a dobu **Ready in** (Hotovo za).

③ ④ Pro doplňkové možnosti zvolte tlačítka
≡ **SpeedPerfect**, ⊗ **EcoPerfect** ◀ a
⬆ **WaterPlus** (voda plus).

⑤ Spuštění pracího programu. Zvolte tlačítko **Start/Reload** (Start/Doplnění) ke spuštění, přerušení a zrušení programu (např. přidání prádla).

⑥ Zvolte program. Lze jím otáčet v obou směrech. Chcete-li pračku vypnout, nastavte volič programu na **Off** (Vyp.).



Nejdůležitější ve zkratce

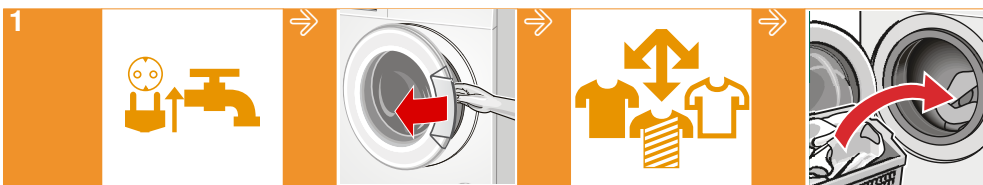

1
Zapojte síťovou zástrčku.
Otevřete vodovodní kohoutek.

Otevřete dvířka.

Roztříděte prádlo.

Prádlo
Vložení prádla

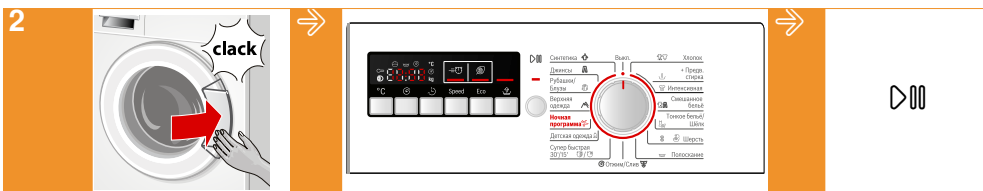

2
Zavřete dvířka.

Příp. změňte nastavení zvoleného programu a zvolte možnosti.

Zvolte **Start/Reload (Start/Doplnění).**



3
Konec programu

K vypnutí nastavte volič programu na **Off** (Vyp.).

Zavřete přívod vody (u modelů bez Aquastop).



Praní

- i** – Pračku **odborně nainstalujte a připojte od** → *Strana 38.*
- Před 1. praním perte jednou **bez** prádla. → *Strana 47*

1. Příprava prádla



Třídění prádla podle:

- druhu tkaniny / druhu vláken,
- barvy.
- Zašpinění
- dodržování pokynů výrobce pro ošetřování.
- Údajů pro ošetřování prádla na etiketách:



Vyvářka 95 °C, 90 °C



Barevné prádlo 60 °C, 40 °C, 30 °C



Nemačkové prádlo 60 °C, 40 °C, 30 °C



Jemné prádlo 40 °C, 30 °C



Ručně a v pračce prané hedvábí a vlna praná za studena, 40 °C, 30 °C



neperte prádlo v pračce

Šetření prádla a pračky:

- i** – Při dávkování všech pracích/pomocných/ošetřovacích a čisticích prostředků bezpodmínečně dodržujte pokyny výrobce.
- Čisticí prostředky a prostředky k předběžné úpravě prádla (např. přípravky proti skvrnám, předpírkové spreje, ...) se nesmí dostat do kontaktu s povrchy pračky. Případné zbytky spreje a jiné zbytky/kapky okamžitě otřete vlhkým hadrem.
- Vyprázdněte kapsy.
- Dávejte pozor na kovové předměty (kancelářské sponky atd.) a odstraňte je.
- Choulostivé prádlo (punčochy, podprsenky s ramínky atd.) perte v síťce/sáčku.
- Zavřete zipy, zapněte knoflíky na povlečení.
- Kartáčkem odstraňte písek z kapes a záhybů.
- Odstraňte záclonové žabky nebo je zavažte do síťky/sáčku.
- Nové prádlo perte zvlášť.



2. Příprava spotřebiče



Zapojte síťovou zástrčku.

Otevřete vodovodní kohoutek.

3. Volba programu Vložení prádla do bubnu

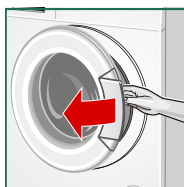

1. Otevřete dvířka.

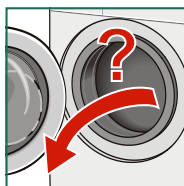

2. Zkontrolujte, zda je buben úplně prázdný. Příp. ho vyprázdněte.

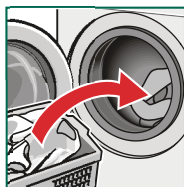

3. Otočte programový volič na požadovaný program. V indikačním poli se zobrazí maximální náplň.

4. Vložte prádlo.

i Vložte předtříděné prádlo v rozprostřeném stavu. Smíchejte velké a malé kusy prádla. Různě velké kusy prádla se při odstředování lépe rozdělí. Jednotlivé kusy prádla mohou vést k nevyváženosti.

4. Naplňte prací prostředek a prostředek pro ošetřování

Prací prostředky

- Volba správného pracího prostředku

Pro správnou volbu pracího prostředku, teploty a ošetřování prádla je rozhodující značka pro ošetřování. → také www.sartex.ch

Na www.cleanright.eu najdete velké množství dalších informací o pracích, ošetřovacích a čisticích prostředcích pro soukromé použití.

- **Univerzální prací prostředky s optickými zjasňovači**

hodí se pro bílé prádlo ze lnu nebo bavlny s možností vyvářky

program: bavlna / studená – max. 90 °C

- **Prací prostředky na barevné prádlo bez bělidla a optických zjasňovačů**

hodí se pro barevné prádlo ze lnu nebo bavlny

program: bavlna / studená – max. 60 °C

- **Prací prostředky na barevné/jemné prádlo bez optických zjasňovačů**

hodí se pro barevné prádlo ze snadno ošetřovatelných vláken, syntetických vláken

program: snadná údržba / studená – max. 60 °C

- **Prací prostředky na jemné prádlo**

hodí se pro choulostivé jemné textilie, hedvábí nebo viskózu

program: jemné/hedvábí / studená – max. 40 °C

- **Prací prostředky na vlnu**

hodí se pro vlnu

program: vlna (Wool) / studená – max. 40 °C

- Úspora energie a pracího prostředku

Při mírně a normálně zašpiněném prádle můžete šetřit energii (snížením teploty praní) a prací prostředky.

Úspora

Snížená teplota a množství pracího prostředku podle doporučeného dávkování

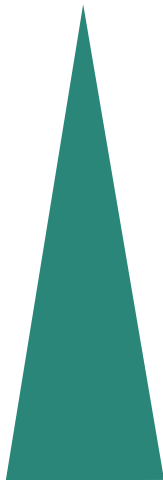

Teplota podle visáčky a množství pracího prostředku podle doporučeného dávkování / silné zašpinění

Zašpinění/upozornění

Mírné

Nejsou patrné zašpinění a skvrny. z oděvů je cítit tělesný pach, např.:

- lehké letní/sportovní oděvy (nošené několik hodin)
- trika, košile, halenky (nošené až 1 den)
- povlečení a ručníky pro hosty (používané 1 den)

Normální

Viditelné zašpinění / nebo viditelné skvrny, např.:

- trika, košile, halenky (propocené, několikrát nošené)
- ručníky, povlečení (používané až 1 týden)

Silné

Jasně viditelné zašpinění a/nebo skvrny, např. utěrky, dětské prádlo, pracovní oděvy

Naplňte prací prostředek a prostředek pro ošetřování

1. Vytáhněte násypku na prací prostředky.
 2. Dávkování do komory podle
 - Znečištění,
 - tvrdosti vody; informace získáte u vodáren,
 - údaje výrobce.
- i** - Při dávkování všech pracích/pomocných/ošetřujících a čisticích prostředků bezpodmínečně dodržujte pokyny výrobce a upozornění.
- Viskózní aviváže a apreturní přípravky zřed'te trochou vody. Zabraňuje ucpání!
 - Naplňte tekutý prací prostředek do příslušné dávkovací nádoby a položte do bubny.

5. Individuální nastavení

- i** Nepřiskřípněte prádlo mezi dvířka a gumové těsnění.

Zavřete dvířka.



Můžete zobrazená přednastavení použít nebo zvolený program změnou přednastavení nebo volbou přidavných možností optimálně přizpůsobit množství prádla.

- i** Po vypnutí nezůstanou možnosti zachovány a v závislosti na postupu programu je lze navolit, příp. zrušit nebo změnit.

Změna přednastavení

- **Temp. °C** (Teplota):

Před a během programu lze změnit zobrazenou teplotu praní. Volitelná maximální teplota praní je vždy závislá na nastaveném programu.

- **Spin** (Odstředění):

ke změně zobrazených otáček odstředování nebo pro volbu - - (Stop máchání = bez konečného odstředování, po posledním máchání zůstane prádlo ležet ve vodě). Maximální otáčky odstředění jsou závislé na programu a modelu.

- **Ready in** (Hotovo za):

Ke zpoždění doby Ready in (Hotovo za) (Konec programu).

- i** Při zvolení programu se zobrazí příslušná doba trvání programu. Doba trvání programu bude za chodu programu automaticky přizpůsobená, pokud je např. z důvodu změny nastavení možností nutná změna doby trvání programu.

Před spuštěním programu lze konec programu předvolit v hodin. krocích až maximálně 24h (24 hod).

Po spuštění bude zobrazena předvolená a odpočítávaná doba, např. **8:00** h, až začne prací program. Potom se zobrazí doba trvání programu, např. **2:30** h.

Předvolenou dobu lze po spuštění programu následovně změnit:

1. Zvolte **Start/Reload** (Start/Doplnění).
2. Zvolte tlačítko **Ready in** (Hotovo za) a změňte dobu Hotovo za.
3. Zvolte **Start/Reload** (Start/Doplnění).

Zvolte možnosti

■ **SpeedPerfect:**

Pro praní po kratší dobu se srovnatelnou účinností praní jako u standardního programu. Dbejte na max. náplň.

■ **EcoPefect**

Pro úsporu energie se srovnatelnou účinností praní jako u standardního programu.

■ **WaterPlus** (voda plus):

Větší množství vody a přídavný máchací proces, prodloužená doba praní. Pro oblasti s velmi měkkou vodou nebo pro další zlepšení výsledku máchání.



6. Start programu

 Zvolte **Start/Reload** (Start/Doplnění). Indikační kontrolka svítí.

7. Během programu

■ **Dětská pojistka**

K zajištění pračky proti nechtěným změnám nastavených funkcí, lze aktivovat dětskou pojistku.



Aktivování/deaktivování: Stiskněte cca 5 s tlačítko  **Start/Reload** (Start/Doplnění). Na displeji se zobrazí symbol .

 Dětská pojistka může zůstat aktivní až do příštího spuštění programu i po vypnutí pračky. Před spuštěním programu potom dětskou pojistku deaktivujte a event. ji po spuštění programu opět aktivujte.

■ **Přidání prádla**

Po spuštění programu lze v případě potřeby přidat nebo vyjmout prádlo.

Zvolte  **Start/Reload** (Start/Doplnění). Pračka přezkouší, zda je doplnění prádla možné.

 + **NO** blikají →: přidání není možné. Počkejte, až se rozsvítí  + **YES** (cca 1 min.).

 Při velkém množství vody, vysoké teplotě nebo otáčejícím se bubnu zůstanou dvířka z bezpečnostních důvodů zablokována a přidání prádla není možné.

NO → Přidání není možné.



K pokračování programu zvolte tlačítko  **Start/Reload** (Start/Doplnění).

 + **YES** svítí → přidání možné

- i** – Dvířka otevřete, teprve když svítí **oba** symboly  + **YES**.
- Nenechte dvířka plnicího otvoru delší dobu otevřená – z prádla by mohla vytéct voda.





■ Změna programu

Bude-li omylem spuštěn nesprávný program.







1. Zvolte   **Start/Reload** (Start/Doplnění).
2. Zvolte jiný program.
3. Zvolte   **Start/Reload** (Start/Doplnění). Nový program začne od začátku.

■ Přerušování programu





U programů s vysokou teplotou:

1. Zvolte   **Start/Reload** (Start/Doplnění).
2. Nechte prádlo vychladnout: Zvolte  **Rinse** (Máchání).
3. Zvolte   **Start/Reload** (Start/Doplnění).

U programů s nízkou teplotou:

1. Zvolte   **Start/Reload** (Start/Doplnění).
2. Zvolte program   **Spin/Drain** (Odstředění/Odčerpání) (pokud se má jenom odčerpát: nastavte otáčky odstředění na - - - -).
3. Zvolte   **Start/Reload** (Start/Doplnění).

■ Konec programu při stop po máchání

1. Zvolte program   **Spin/Drain** (Odstředění/Odčerpání) (pokud se má jenom odčerpát: nastavte otáčky odstředění na - - - -).
2. Zvolte   **Start/Reload** (Start/Doplnění).

8. Konec programu



Na indikačním poli se zobrazí **End** (konec).

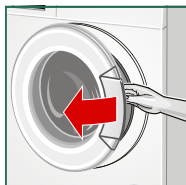

1. Otevřete dvířka a vyjměte prádlo.



- Nezapomeňte v bubnu žádné prádlo. Při dalším praní by se mohlo srazit nebo obarvit.
- Odstraňte z bubnu a pryžové manžety případné předměty – nebezpečí koroze.
- Dvířka a násypku nechte otevřená, aby mohla vyschnout zbytková voda.



Před vypnutím:



- Vyndejte vždy prádlo.
 - Počkejte vždy až na konec programu, protože jinak může být spotřebič ještě zablokovaný. Pokud byl spotřebič nedopatřením vypnut, znovu jej zapněte a počkejte na odblokování.
2. Volič programů nastavte na **Off** (vypnuto). Spotřebič je vypnutý.
 3. Zavřete přívod vody.



U modelů s Aquastop není nutné. → *Strana 36*



Přehled programů



Přednastavení programů jsou **silněji** zvýrazněná.

Program/Druh prádla

Možnosti/Pokyny



Název programu

Krátký popis programu, příp. pro které textilie je vhodný.

Max. náplň

*Redukovaná náplň při možnosti **SpeedPerfect**.

volitelná teplota ve °C

volitelné otáčky odstředění v ot./min, max. otáčky odstředění jsou závislé na modelu

možné možnosti



Cottons (Vyvářka)

Odolné textilie, bavlněné nebo lněné textilie s možností vyvářky

max. 5 kg/3 kg*

cold - 60 - 90 °C

--- ... **1000** ot/min

, ,

+Prewash (Předpírka)

Pro silně znečištěné prádlo.

rozdělte prací prostředek do komory I a II.



Easy-Care (Snadná údržba)

Textilie ze syntetických vláken nebo směsových tkanin

Max. 2,5 kg

cold - 40 - 60 °C

--- ... **1000** ot/min

, ,

+Prewash (Předpírka)

Předpírka při 30 °C.



Mix

Smíšená náplň se skládá z bavlny a syntetických vláken.

Max. 2 kg

cold - 40 °C

--- ... **1000** ot/min

, ,



Delicate/Silk (Jemné prádlo/Hedvábí)

Pro choulostivé prací textilie, např. z hedvábí, satěnu, syntetických vláken nebo směsových tkanin (např. hedvábné halenky, hedvábné šály)

Max. 2 kg

cold - 30 - 40 °C









--- ... **600** ... 800 ot/min

, ,

Používejte prací prostředky pro jemné prádlo a/nebo hedvábí, vhodné pro praní v pračce.









Přednastavení programů jsou **silněji** zvýrazněná.

Program/Druh prádla	Možnosti/Pokyny
 <p>Wool (Vlna) Textilie z vlny nebo s podílem vlny, které lze prát ručně nebo v pračce Mimořádně šetrný prací program pro zabránění sražení prádla, delší přestávky během programu (textilie leží v pracím roztoku).</p> <p>i Vlna je živočišného původu, např. angora, alpaka, lama, ovce.</p> <p>i Pro praní v pračce použijte prací prostředky vhodné pro vlnu.</p>	<p>Max. 2 kg</p> <hr/> <p>cold - 30 - 40 °C</p> <hr/> <p>--- ... 800 ot/min</p> <hr/> <p>-</p>
 <p>Rinse (Máchání) Máchání navíc s odstředováním</p>	<p>-</p> <hr/> <p>-</p> <hr/> <p>--- ... 1000 ot/min</p> <hr/> <p></p>
 <p>Dark Wash (Tmavé prádlo) Tmavé textilie z bavlny a tmavé textilie se snadnou údržbou</p>	<p>Max. 2 kg</p> <hr/> <p>cold - 30 - 40 °C</p> <hr/> <p>--- ... 800 ... 1000 ot./min</p> <hr/> <p></p>
 <p>Shirt/Blouses (košile, halenky) Nežehlivé košile z bavlny, lnu, syntetických nebo směsových tkanin. Nežehlivé košile z bavlny, lnu, syntetických nebo směsových tkanin.</p> <p>i Košile/Halenky z jemného materiálu/hedvábí perte v programu jemné/hedvábí.</p>	<p>Max. 2 kg</p> <hr/> <p>cold - 40 - 60 °C</p> <hr/> <p>--- ... 400 ... 800 ot/min</p> <hr/> <p></p>
 <p>Sportswear (sportovní oděvy) Textilie z mikrovláken pro sport a volný čas;</p> <p>i Prádlo nesmí být ošetřeno/se nesmí ošetřovat aviváží.</p> <p>i Před praním důkladně vyčistěte přihrádku na prací prostředek (všechny komory) od zbytků aviváže.</p>	<p>Max. 2 kg</p> <hr/> <p>cold - 30 - 40 °C</p> <hr/> <p>--- ... 800 ot/min</p> <hr/> <p></p>



Přednastavení programů jsou **silněji** zvýrazněná.

Program/Druh prádla	Možnosti/Pokyny
 <p>AllergyPlus (Alergie Plus) Odolné textilie, textilie z bavlny nebo lnu na vyvážku.</p>	<p>Max. 4,5 kg/3 kg*</p> <p>COLD - 40 - 60 °C</p> <p>--- ... 1000 ot/min</p> <p>≡☹, Ⓢ, Ⓢ</p>
 <p>Lingerie (Spodní prádlo) Pro choulostivé, prací spodní prádlo např. ze sametu, krajky, lycry, hedvábí nebo saténu.</p>	<p>Max. 1 kg</p> <p>COLD - 40 - 60 °C</p> <p>--- ... 600 ot/min</p> <p>≡☹, Ⓢ, Ⓢ</p>
 <p>Super Quick 30'/15' (Rychle) Extra krátký program cca 30 minut, vhodný pro lehce znečištěné malé množství prádla.</p>	<p>max. 3 kg/1 kg*</p> <p>COLD - 30 - 40 °C</p> <p>--- ... 800 ... 1000 ot/min</p> <p>≡☹</p>
 <p>i kratší doba trvání programu (cca 15 min.) při funkci ≡☹ SpeedPerfect</p>	
 <p>Spin (Odstředění) Odstředování navíc s volitelnou rychlostí odstředování</p>	<p>-</p> <p>-</p> <p>--- ... 1000 ot/min</p>
 <p>Drain (Odčerpání) odčerpání máchací vody při stop máchání --- (Stop-máchání)= bez konečného odstředování</p>	<p>-</p>





Škrobení

- i** Prádlo by nemělo být ošetřeno aviváží. Ve všech pracích programech je možné škrobení s tekutým škrobem. Nadávkujte škrob podle údajů výrobce do komory  (příp. ji předtím vyčistěte).

Barvení/odbarvování

Barvení pouze v běžném rozsahu domácnosti. Sůl může poškodit ušlechtilou ocel! Dodržujte pokyny výrobce barvicího prostředku! **Neodbarvujte** v pračce prádlo!

Namáčení

Dejte podle údajů výrobce do komory **II** namáčecí prostředek/ prací prostředek. Nastavte volič programu na   **Cottons 30 °C** (Vyvářka 30 °C) a zvolte  **Start/Reload** (Start/Doplnění). Po cca 10 minutách zvolte  **Start/Reload** (Start/Doplnění). Po požadované době namáčení zvolte opětovně  **Start/Reload** (Start/Doplnění), když se má v programu pokračovat nebo program změnit.

- i** Vložte prádlo stejné barvy. Není nutné přidávat žádný další prací prostředek, protože se k praní použije namáčecí roztok.

Nastavení hlasitosti akustického signálu

1. Aktivace režimu nastavení hlasitosti signálů

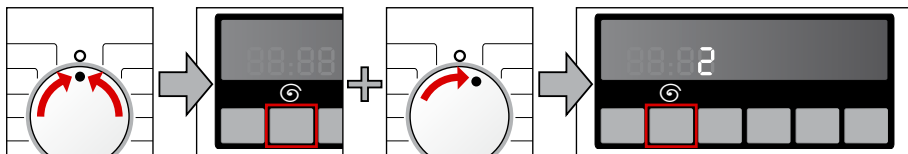

Nastavte na **Off** (Vyp.)

Držte stisknuté tlačítko + otočte o jednu polohu směrem doprava

Držte stisknuté dalších cca 5 s, dokud se nerozsvítí zobrazení. Režim nastavení je aktivovaný.

2. a) Nastavení hlasitosti pro **signály tlačítek** (v závislosti na modelu)

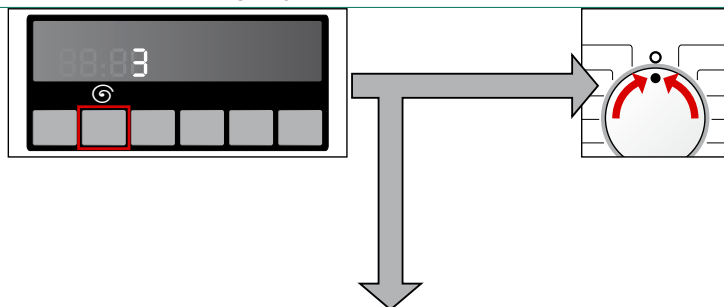

stiskněte tolikrát, dokud není dosažena požadovaná hlasitost

Pro opuštění režimu nastavení hlasitosti signálů nastavte na **Off** (Vyp.)

2. b) Nastavení hlasitosti pro **Odkazové signály**



otočte o jednu polohu směrem doprava

stiskněte tolikrát, dokud není dosažena požadovaná hlasitost

Pro opuštění režimu nastavení hlasitosti signálů nastavte na **Off** (Vyp.)



Hodnoty spotřeby

Spotřeba energie a vody, doba trvání programu a zbytková vlhkost u hlavních pracích programů

(přibližné údaje)

Program	Naplnění	Spotřeba energie*	Spotřeba vody*	Doba trvání programu*
Cottons (Vyvážka) 20 °C	5 kg	0,28 kWh	60 l	2 1/4 h
Cottons (Vyvážka) 40 °C	5 kg	0,64 kWh	60 l	2 1/2 h
Cottons (Vyvážka) 60 °C	5 kg	0,16 kWh	60 l	2 1/2 h
Cottons (Vyvážka) 90 °C	5 kg	1,26 kWh	60 l	2 h
Easy-care (snadno udržovatelné) 40 °C	2,5 kg	0,60 kWh	53 l	1 3/4 h
Mix 40 °C	2 kg	0,39 kWh	44 l	1 1/4 h
Delicate/silk (jemné) 30 °C	2 kg	0,26 kWh	51 l	3/4 h
Wool (vlna) 30 °C	2 kg	0,20 kWh	35 l	1 h







Program	Přibližné údaje o zbytkové vlhkosti**		
	WLG24 ... max. 1200 ot/min	WLG20 ... max. 1000 ot/min	WLG16 ... max. 800 ot/min
Cottons (Vyvážka)	58 %	68 %	80 %
Easy-care (snadno udržovatelné)	40 %	40 %	40 %
Delicate/silk (jemné)	30 %	30 %	30 %
Wool (vlna)	45 %	45 %	45 %

* Hodnoty se liší od uvedených hodnot podle tlaku vody, tvrdosti vody, teploty přiváděné vody, pokojové teploty, druhu, množství a zašpinění prádla, použitého pracího prostředku, kolísání síťového napětí a zvolených přídatných funkcí.

** Údaje o zbytkové vlhkosti na základě omezení rychlosti odstředování a maximálního naplnění v závislosti na programu.

Nejefektivnější programy pro bavlněné textilie

Následující programy (standardní programy, označené ) jsou vhodné pro praní běžně zašpiněných bavlněných textilií a jsou nejefektivnější ohledně kombinované spotřeby energie a vody.

Standardní programy na bavlnu podle nařízení (EU) č. 1015/2010	Naplnění	Přibližná doba trvání programu
Program Cottons (Vyvářka)  + tlačítko  EcoPerfect	5 kg	4 h
Program Cottons (Vyvářka)  + tlačítko  EcoPerfect	2,5 kg	4 h
Program Cottons (Vyvářka)  + tlačítko  EcoPerfect	2,5 kg	2 1/2 h

Nastavení programu k testování a označení energetickým štítkem podle nařízení 2010/30/EU se studenou vodou (15 °C).

Údaj teploty programu se řídí podle teploty uvedené na visače textilie. Skutečná teplota praní se může od uvedené teploty programu z důvodu úspory energie lišit.



Senzorika – tak inteligentní je Vaše pračka

Množstevní automatika

Podle druhu prádla a náplně přizpůsobí množstevní automatika spotřebu vody a dobu praní optimálně pro každý program.

System kontrolы rovnoměrného rozložení prádla

Automatický systém kontrolы rovnoměrného rozložení prádla detekuje nevyváženost a opakovaným náběhem odstředování zajišťuje rovnoměrné rozložení prádla.

V případě velmi nerovnoměrného rozložení prádla se z bezpečnostních důvodů sníží rychlost odstředování nebo se odstředování neprovede.

- i** Dejte do bubnu malé a velké kusy prádla. *Poruchy, co je nutno dělat?* → *Strana 33*

VoltCheck (kontrola napětí)

Automatický systém kontrolы napětí detekuje nepřípustná podkročení napětí. Program se zastaví.



- i** Pokaždé, když dojde k podpětí sítě, bliká v indikačním poli dvojtečka **Ready in** (Hotovo za) ukazatele. Když je napájecí napětí opět stabilní, program běží dále. Dvojtečka **Ready in** (Hotovo za) ukazatele již neblíká. Pokud přerušení způsobí prodloužení doby programu, bliká v ukazateli bod. Systém kontrolы napětí bude aktivován, když se program spustí.
- i** Při výpadku napětí v síti bude prací proces přerušen. Po obnovení napájení pokračuje program dále.



Ošetřování a údržba

⚠ Varování!

Nebezpečí ohrožení života elektrickým proudem!

Při kontaktu se součástmi pod napětím je nebezpečí ohrožení života.

Spotřebič vypněte. Vytáhněte síťovou zástrčku ze zásuvky.

⚠ Pozor!

Nebezpečí vlivem požáru a výbuchu!

Při použití čisticích prostředků obsahujících rozpouštědla, např. čisticí benzin v pračce se mohou poškodit součásti a vznikat jedovaté páry.

Nepoužívejte žádné čisticí prostředky obsahující rozpouštědla.

⚠ Pozor!

Pračka se může poškodit!

Při použití čisticích prostředků obsahujících rozpouštědla, např. čisticí benzin na pračce nebo na stěnách pračky se mohou poškodit povrchy.

Nepoužívejte žádné čisticí prostředky obsahující rozpouštědla.

Plášť pračky / ovládací panel

- Okamžitě odstraňte zbytky pracího prostředku.
- Otřete měkkým, vlhkým hadříkem.
- Čištění proudem vody je zakázáno.

Prací buben

Používejte bezchlorové čisticí prostředky, žádnou ocelovou vlnu.

Odvápnění

Při správném dávkování pracího prostředku není nutné. Pokud však ano, postupujte podle údajů výrobce odvápnovacího prostředku. Vhodné odstraňovače vodního kamene si můžete koupit na naší internetové stránce nebo v zákaznickém servisu.

→ *Strana 35*

Čistění zásuvky na prací prostředky

Pokud jsou zde zbytky pracího prostředku nebo aviváže:

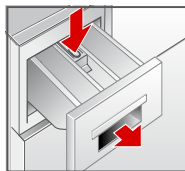

1. Vytáhněte přihrádku, stlačte dolů vložku, přihrádku úplně vyndejte.

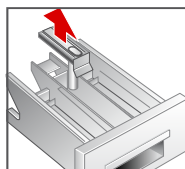

2. Vyměňte vložku: Prstem ji vytlačte zdola nahoru.
3. Vyplachovací misku a vložku vyčistěte vodou a kartáčkem a vysušte je.
4. Nasaděte vložku a nechte ji zaskočit (váleček nasaděte na vodičí čep).
5. Zasuňte zásuvku na prací prostředky.

- i** Nechejte přihrádku na prací prostředky otevřenou, aby mohla vyschnout zbytková voda.

Ucpané čerpadlo

⚠ Varování! **Nebezpečí opaření!**

Prací roztok je při praní s vysokými teplotami horký. Při kontaktu s horkým pracím roztokem může dojít k opaření.

Nechejte prací roztok vychladnout.

- i** Zavřete vodovodní kohoutek, aby nepřitékala další voda, která by se musela vypustit přes čerpadlo pracího roztoku.

1. Spotřebič vypněte. Vytáhněte síťovou zástrčku ze zásuvky.
2. Otevřete a sundejte servisní záklopku.
3. Opatrně odšroubujte krytku čerpadla tak, až začne vytékat voda. Nechejte prací roztok odtéct do vhodné nádoby.

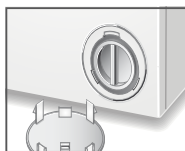
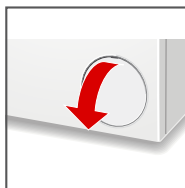

Upozornění: Může vytéct zbytková voda.

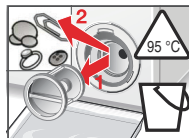

4. Odšroubujte opatrně víko čerpadla a vyčistěte vnitřní prostor, závit víka čerpadla a těleso čerpadla (oběžným kolem čerpadla pracího roztoku se musí nechat otáčet).

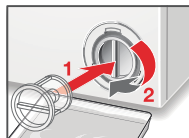

5. Krytku čerpadla nasadte zpět a zašroubujte. Držadlo musí být svisle.
6. Uzavřete servisní klapku.

- i** Aby se zabránilo tomu, že při příštím praní odečte nevyužitý prací prostředek do odtoku: Nalejte do komory **II** 1 litr vody a spusťte program **Spin/Drain** (Odstředění/Odčerpání) (pokud se má jenom odčerpát: nastavte otáčky odstředění na - - - -).

Ucpaná odtoková hadice na sifonu

1. Spotřebič vypněte. Vytáhněte síťovou zástrčku ze zásuvky.



Upozornění: Může vytéct zbytková voda!



2. Uvolněte hadicovou sponu, odtokovou hadici opatrně stáhněte.
3. Vyčistěte odtokovou hadici a hrdlo sifonu.
4. Nasadte opět odtokovou hadici a místo připojení zajistěte hadicovou sponou.

Ucpané sítko v přívodu vody

K tomuto účelu nejdříve odtlakujte vodu v přívodní hadici:

1. Zavřete přívod vody!
2. Zvolte libovolný program (kromě  **Spin**/ **Drain** (Odstředění/Odčerpání)).
3. Zvolte  **Start/Reload** (Start/Doplnění). Nechejte program cca 40 sekund běžet.
4. Volič programů nastavte na **Off** (vypnuto). Spotřebič je vypnutý. Vytáhněte síťovou zástrčku ze zásuvky.
5. Čistění sítka:

Odpojte hadici od přívodu vody.
Vyčistěte sítko malým kartáčkem.

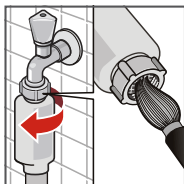

A/nebo u modelů Standard:

Odmontujte hadici na zadní straně spotřebiče.

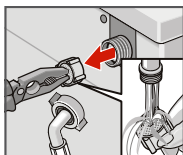
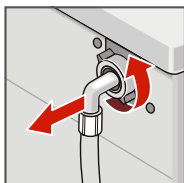

Vyndejte sítko kleštěmi a vyčistěte je.

6. Připojte hadici a zkontrolujte těsnost.



Upozornění na displeji

Ukazatel	Příčina/odstranění
Ⓞ	Uzavřete správně vkládací dvířka; event. je přivřeno prádlo.
E:17	Otevřete úplně vodovodní kohoutek, přelomená/sevřená přívodní hadice; vyčistěte sítko <i>od</i> → <i>Strana 31</i> , příliš nízký tlak vody.
E:18	Ucpané čerpadlo pracího roztoku; vyčistěte čerpadlo pracího roztoku → <i>Strana 29</i> . Ucpaná odtoková hadice/odpadní trubka; vyčistěte odtokovou hadici na sifonu. → <i>Strana 30</i>
E:23	Voda v záchytné vaně na dně, netěsnost spotřebiče. Zavolejte servisní službu! → <i>Strana 35</i>
∞	Je aktivovaná dětská pojistka, deaktivujte → <i>Strana 17</i>
:	Příliš nízké síťové napětí. → <i>Strana 27</i>
.	Podpětí při pracím programu. Program se prodlouží. → <i>Strana 27</i>
Jiné indikace	Spotřebič vypněte, počkejte 5 sekund a znovu zapněte. Pokud se hlášení zobrazí znovu, zavolejte servisní službu. → <i>Strana 35</i>

Poruchy	Příčina/odstranění
Vytéká voda.	<ul style="list-style-type: none"> – Řádně upevněte nebo vyměňte odtokovou hadici. – Dotáhněte závit přívodní hadice.
Nezatéká voda. Nebyl spláchnutý prací prostředek.	<ul style="list-style-type: none"> – Je navoleno  Start/Reload (Start/Doplnění)? – Je otevřený přívod vody? – Není příp. ucpané sítko? Vyčistěte sítko. → <i>Strana 31</i> – Není zalomená nebo přiskřípnutá přívodní hadice?
Dvířka nelze otevřít.	<ul style="list-style-type: none"> – Je aktivní bezpečnostní funkce. Přerušení programu? Počkejte cca 2 min. – Ne zvolili jste - - - (stop po máchání = bez závěrečného odstředování)?
Program se nespustí.	<ul style="list-style-type: none"> – Je navoleno  Start/Reload (Start/Doplnění) nebo čas  Ready in (Hotovo za)? – Jsou zavřena dvířka? – Je aktivovaná dětská pojistka? Deaktivujte ji. → <i>Strana 17</i>
Prací roztok se neodčerpává.	<ul style="list-style-type: none"> – Ne zvolili jste - - - (stop po máchání = bez závěrečného odstředování)? – Vyčistěte čerpadlo pracího roztoku. → <i>Strana 29</i> – Vyčistěte odtokovou trubku a/nebo odtokovou hadici.
V bubnu není vidět voda.	Nejedná se o závadu – voda je mimo viditelnou oblast.
Výsledek odstředování není uspokojivý. Prádlo je mokré / příliš vlhké.	<ul style="list-style-type: none"> – Rozmístěte v bubnu malé a velké kusy prádla. – Ne zvolili jste příliš nízké otáčky?
Doba trvání programu se během pracího cyklu mění.	– Nejedná se o závadu – průběh programu je optimalizován pro příslušný prací proces. Může to vést ke změnám doby trvání programu v indikačním poli.
Zbytková voda v komoře pro ošetrovací prostředky.	<ul style="list-style-type: none"> – Nejedná se o závadu – nedojde ke snížení účinnosti ošetrovacího prostředku. – Příp. vyčistěte vložku.
Opakovaný náběh odstředování.	Nejedná se o závadu – systém kontroly rovnoměrného rozložení prádla se snaží vyrovnat nerovnoměrné rozložení prádla.
Zápach v pračce.	<p>Proveďte program   Cottons 90 °C (Vyvářka 90 °C) bez prádla.</p> <p>K tomuto účelu použijte univerzální prací prostředek.</p>

Poruchy	Příčina/odstranění
Bliká indikace stavu ☁. Příp. z násypky na prací prostředky vytéká pěna.	Nepoužili jste příliš mnoho pracího prostředku? Smíchejte 1 polévkovou lžici aviváže s ½ litrem vody a dejte do manuální dávkovací komory II . (Ne u outdoorových, sportovních/fitness a péřových textilií!) Při příštím praní snižte dávkování pracího prostředku.
Velká hlučnost, vibrace a „pochodování“ pračky při odstředování.	<ul style="list-style-type: none"> - Je spotřebič vyrovnaný do vodorovné polohy? Vyrovnejte spotřebič. → <i>Strana 45</i> - Jsou nožičky spotřebiče zajištěné? Zajistěte nožičky spotřebiče. → <i>Strana 45</i> - Jsou odstraněné přepravní pojistky? Odstraňte přepravní pojistky. → <i>Strana 40</i>
V indikačním poli bliká dvojtečka ☹ Ready in (Hotovo za) ukazatele ∴.	Příliš nízké síťové napětí. → <i>Strana 27</i>
Bliká tečka (•).	Podpětí způsobilo prodloužení pracího programu. → <i>Strana 27</i>
Displej/kontrolky během provozu nefungují.	<ul style="list-style-type: none"> - Výpadek elektrického proudu? - Zareagovaly pojistky? Zapněte/vyměňte pojistky. - Pokud se porucha vyskytne znovu, zavolejte servisní službu. → <i>Strana 35</i>
Zbytky pracího prostředku na prádle.	<ul style="list-style-type: none"> - Bezfosfátové prací prostředky ojediněle obsahují částice nerozpustné ve vodě. - Zvolte ☹ Rinse (Máchání) nebo prádlo po praní vykartáčujte.
Při přidávání se na displeji zobrazí NO .	<ul style="list-style-type: none"> - Příliš vysoká hladina vody. Nelze přidávat prádlo. Příp. ihned zavřete dvířka. - K pokračování programu zvolte ▷ Start/Reload (Start/Doplnění).
Ve stavu přidání prádla bliká v indikačním poli Ⓞ + NO a tlačítko ▷ Start/Reload (Start/Doplnění).	Nelze přidávat prádlo. Počkejte, až se rozsvítí Ⓞ + YES (cca 1 min.).
Nemůžete-li poruchu odstranit sami (vypnutí/zapnutí) nebo je-li nutná oprava:	<ul style="list-style-type: none"> - Vypněte spotřebič a vytáhněte síťovou zástrčku ze zásuvky. - Zavřete přívod vody a zavolejte servisní službu. → <i>Strana 35</i>



zákaznický servis

Pokud nemůžete poruchu odstranit sami *Co dělat v případě poruchy?* → *Strana 33* Obráťte se prosím na naši servisní službu. Vždy najdeme vhodné řešení, abychom předešli zbytečným návštěvám techniků.

Servisní službě udejte číselné označení výrobku (E-Nr.) a výrobní číslo (FD) spotřebiče.

E-Nr. _____ FD _____

Číselné označení výrobku Výrobní číslo

Tyto údaje najdete: na vnitřní straně dvířek plnicího otvoru */otevřené servisní klapce * a zadní straně spotřebiče.
* V závislosti na modelu

Důvěřujte kompetentnosti výrobce.

Obráťte se na nás. Tím si zajistíte, že oprava bude provedena vyškolenými servisními techniky a s originálními náhradními díly.



Rozsah dodávky

podle modelu:

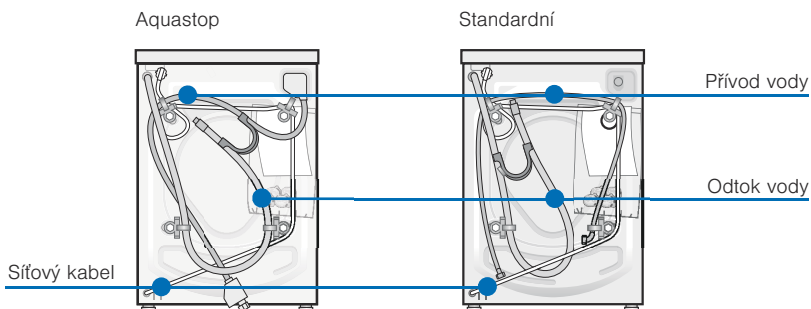

Návod k použití
a instalaci



Krytky

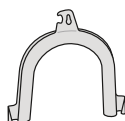

Koleno
k uchycení odtokové
hadice vody

Při připojení odtokové hadice vody na sifon se navíc potřebuje:

1 hadicová spona \varnothing 24–40 mm (specializovaná prodejna) k připojení na sifon. *Přípojka vody* → *Strana 42*

Užitečné nářadí:

- Vodováha k vyrovnání → *Strana 45*
- Klíč na šrouby
s otvorem klíče 13 (SW13): k vyšroubování přepravních pojistek a
s otvorem klíče 17 (SW17): ke srovnání nožek
spotřebiče. → *Strana 45*

Délky hadic a přívodních kabelů

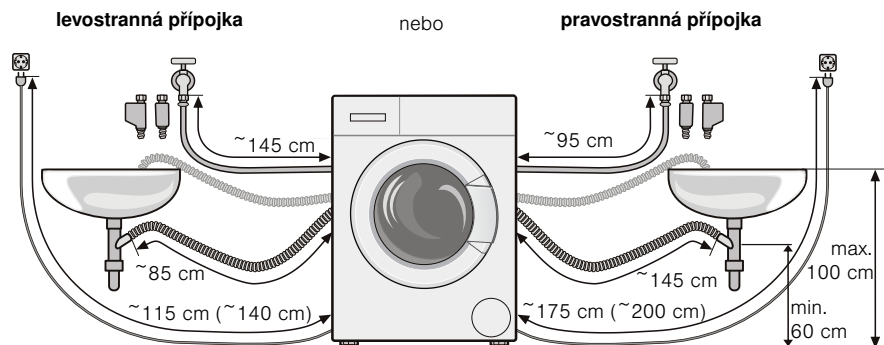

i Při použití držáků hadice se zkrátí možné délky hadic!

K dostání u specializovaných obchodníků/v zákaznickém servisu:

- Prodloužení pro Aqua-Stop, příp. přívodní hadici studené vody (cca 2,50 m).
Objednací čís. WMZ2380
- Delší přívodní hadice (cca 2,20 m) pro model Standard.

Technické údaje

Rozměry (šířka x hloubka x výška)	60 x 40 x 84,8 cm
Hmotnost	65 kg
Síťová přípojka	jmenovité napětí 220–240 V, 50 Hz Jmenovitý proud 10 A Jmenovitý výkon 2300 W
Vodní tlak	100-1000 kPa (1-10 bar)
Příkon ve vypnutém stavu:	0,13 W
Příkon v pohotovostním režimu (nevypnutém stavu):	1,60 W



Instalace

- i** Vlhkost v bubnu je podmíněná výstupní kontrolou.

Bezpečná instalace

⚠ Varování!

Nebezpečí poranění!

- Pračka má velkou hmotnost - pozor/nebezpečí při nadzdvihnutí.
- Při nadzdvihnutí pračky za vyčnívající součásti (např. dvířka) se mohou součásti ulomit a způsobit poranění.
Nezvedejte pračku za vyčnívající součásti.

⚠ Pozor!

Nebezpečí zakopnutí!

Při nesprávném vedení hadic a síťových kabelů hrozí nebezpečí zakopnutí a poranění.

Hadice a kabely vedte tak, aby neohrozovalo nebezpečí zakopnutí o ně.

⚠ Pozor!

Pračka se může poškodit!

- Zamrzlé hadice se mohou roztrhnout nebo prasknout.
Neinstalujte pračku v prostorech ohrožených mrazem a/nebo venku.
- Při nadzdvihnutí pračky za vyčnívající konstrukční součásti (např. dvířka plnicího otvoru) se mohou součásti ulomit a poškodit pračku.
Nezvedejte pračku za vyčnívající součásti.

- i**
- Dodatečně ke zde uvedeným pokynům mohou platit zvláštní předpisy příslušné vodárny a elektrorozvodných závodů.
 - V případě pochyb nechejte pračku připojit odborníkem.

Plocha pro instalaci

- i**
- Důležitá je stabilita, aby pračka neputovala!
- Plocha pro instalaci musí být pevná a rovná.

- Nevhodné jsou měkké podlahy / podlahové krytiny.

Instalace na podstavec nebo na podlahu nad dřevěným trámovým stropem

⚠ Varování!

Pračka se může poškodit!!

Pračka může při odstředování „pochodovat“ a z podstavce se převrátit/spadnout.

Nožky pračky bezpodmínečně upevněte příložkami.

Příložky: Objednací čís. WMZ 2200

i U dřevěných trámových stropů:

- Postavte pračku pokud možno do rohu místnosti.
- Našroubujte na podlahu dřevěnou desku (tloušťka min. 30 mm), odolnou proti vodě.



Odstranění přepravních pojistek

⚠️ Pozor!

Pračka se může poškodit!

Neodstraněné přepravní pojistky mohou při provozu pračky poškodit např. buben.

Před prvním použitím bezpodmínečně kompletně odstraňte a uschovejte všechny 4 přepravní pojistky.

⚠️ Pozor!

Pračka se může poškodit!

Aby se při pozdější přepravě zabránilo přepravnímu poškození, před přepravou bezpodmínečně opět namontujte přepravní pojistky.

Uschovejte šroub a pouzdro sešroubované.

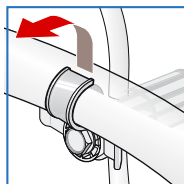

1. Hadice vyjměte z držáků.

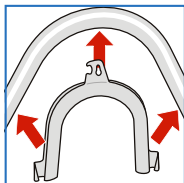

2. Vyndejte hadice z kolena a koleno sundejte.

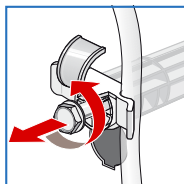

3. Vyšroubujte a odstraňte všechny 4 šrouby přepravních pojistek.

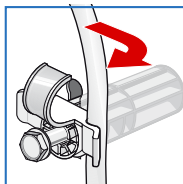

4. Vyndejte z držáků síťový kabel. Odstraňte objímky.

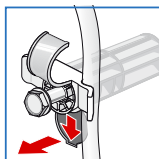

5. Nasadte krytky.

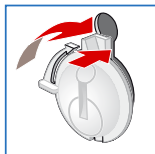
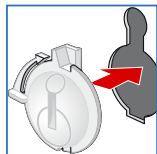

přípojka vody

Varování!

Nebezpečí ohrožení života elektrickým proudem!

Při kontaktu součástí pod napětím s vodou je nebezpečí ohrožení života.



Neponořujte bezpečnostní zařízení Aqua-Stop do vody (obsahuje elektrický ventil).

-  – Aby se zabránilo netěsnostem nebo škodám způsobeným vodou, bezpodmínečně dodržujte pokyny v této kapitole!
- Pračku provozujte pouze se studenou pitnou vodou.
- Nepřipojujte pračku k baterii beztlakého bojleru.
- Použijte pouze dodanou nebo v autorizované specializované prodejně zakoupenou přívodní hadici, žádnou použitou hadici!
- V případě pochyb nechejte pračku připojit odborníkem.

Přívod vody

-  Přívodní hadici vody nepřelamujte, nemačkejte, neprovádějte změny nebo neproříznete (není již zaručena pevnost).

Optimální tlak vody v potrubní síti: 100-1000 kPa (1-10 bar).

-  Při otevřeném přívodu vody protéká minimálně 8 l/min.
-  Při vyšším tlaku vody namontujte redukční ventil.

1. Připojte přívodní hadici vody.

Varování!

Lze poškodit závitů šroubení!!

Pokud šroubení utáhnete náradím (kleštěmi) příliš pevně, může dojít k poškození závitů.

Šroubení utáhněte pouze rukou.

na vodovodní kohoutek ($\frac{3}{4}$ " = 26,4 mm):

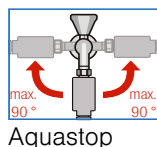
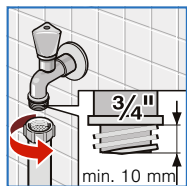

Aquastop

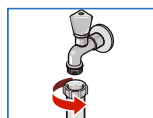

Standardní

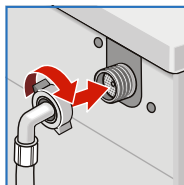

na spotřebič:
pro model Standard



2. Otevřete opatrně vodovodní kohoutek a zkontrolujte přítomnost těsnost připojovacích míst.

i Na šroubový spoj působí tlak vodovodního potrubí.

Odtok vody

- i**
- Odtokovou hadici nezalamujte ani nevytahujte do délky.
 - Výškový rozdíl mezi plochou pro postavení a odtokem: min. 60 – max. 100 cm

Odtok do umyvadla

⚠ Varování!

Možnost škod způsobených vodou!!

Když zavěšená odtoková hadice vlivem vysokého tlaku vody při odčerpání vyklouzne z umyvadla, může vytékající voda způsobit škody.
Zajistěte odtokovou hadici proti vyklouznutí.

⚠ Pozor!

Spotřebič se může poškodit!

Když je konec odtokové hadice ponořen do odčerpávané vody, může se voda zpětně nasát do spotřebiče!

- Odtok umyvadla nesmí uzavírat uzavírací zátka.
- Při odčerpání zkontrolujte, zda voda dostatečně rychle odtéká.
- Konec odtokové hadice vody nesmí být ponořen do odčerpávané vody!

Položení odtokové hadice:

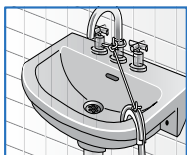
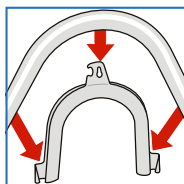

Odtok do sifonu

⚠ Varování!

Možnost škod způsobených vodou!!

Když odtoková hadice vlivem vysokého tlaku vody při odčerpání vyklouzne ze sifonové přípojky, může vytékající voda způsobit škody.

Místo připojení se musí zajistit hadicovou sponou, \varnothing 24–40 mm (specializovaná prodejna).

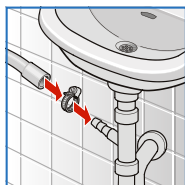

Připojení

Odtok do plastové trubky s pryžovým hrdlem nebo do odtokového kanálku

⚠ Varování!

Možnost škod způsobených vodou!!

Když odtoková hadice vlivem vysokého tlaku vody při odčerpání vyklouzne z plastové trubky, může vytékající voda způsobit škody.

Zajistěte odtokovou hadici proti vyklouznutí.

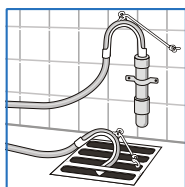

Připojení



Vyrovnání

1. Klíčem na šrouby povolte ve směru pohybu hodinových ručiček přítužnou matici.

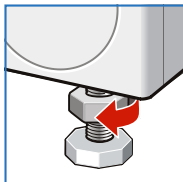

2. Vyrovnání pračky zkontrolujte pomocí vodováhy, příp. upravte. Výšku lze nastavit otáčením nožiček spotřebiče.



- i** Všechny čtyři nožičky musí pevně stát na podlaze. Pračka se nesmí viklat!

3. Pojistnou matici utáhněte proti plášti. Nožičku přitom pevně držte a neměňte její výšku.

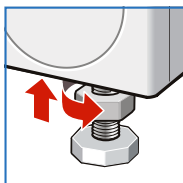

- i**
- Pojistné matice všech čtyřech nožiček spotřebiče musí být pevně utažené proti plášti!
 - Nesprávné vyrovnání může mít za následek velkou hlučnost, vibrace a „pochodování“ pračky!



Připojení k elektrické síti

Elektrická bezpečnost

Varování!

Nebezpečí ohrožení života elektrickým proudem!

Při kontaktu se součástmi pod napětím je nebezpečí ohrožení života.

- Vytahujte pouze za síťovou zástrčku, ne za přívodní vedení.
- Zastrčte/vytáhněte síťovou zástrčku pouze suchýma rukama.
- Nikdy nevytahujte síťovou zástrčku za provozu.
- Připojení pračky je možné pouze na střídavý proud, přes předpisově nainstalovanou zásuvku s ochranným kontaktem.
- Síťové napětí a napěťové údaje na pračce (štítek spotřebiče) musí být shodné.
- Jmenovitý příkon a potřebná pojistka jsou uvedené na štítku spotřebiče.



Zajistěte, aby:

- Síťová zástrčka a síťová zásuvka si musí odpovídat.
- Průřez kabelu musí být dostatečný.
- Uzemnění je provedené podle předpisů.
- Výměnu síťového kabelu (je-li nutná) smí provést pouze kvalifikovaný elektrikář. Náhradní síťový kabel lze obdržet u servisní služby.
- Nepoužívejte vícenásobné zásuvkové lišty/spojky a prodlužovací kabely.
- Při použití proudového chrániče se smí použít pouze typ označený symbolem . Pouze tento symbol zaručuje splnění předpisů platných v současné době.
- Síťová zástrčka musí být neustále přístupná.



Před 1. praním

Pračka byla před opuštěním závodu důkladně přezkoušena. Abyste odstranili zbytky vody z kontrolního praní, nechte poprvé proběhnout prací cyklus **bez** prádla.

- i** Pračka musí být odborně nainstalována a připojena podle kapitoly, *Instalace od* → *Strana 38*.
 1. Zkontrolujte pračku.
- i** Poškozenou pračku neuvádějte do provozu. Kontaktujte servisní službu. → *Strana 35*
 2. Zapojte síťovou zástrčku.
 3. Otevřete vodovodní kohoutek.
 4. Zapněte spotřebič.
 5. Zavřete dvířka (Nevkládejte prádlo!).
 6. Zvolte program  **Cottons** (Vývářka).
 7. Nastavte teplotu **90 °C**.
 8. Otevřete násypku na prací prostředky.
 9. Nalijte cca 1 l vody do komory **II**.
 10. Pro lehké znečištění naplňte do komory **II** univerzální prací prostředek podle údajů výrobce.
- i** K zabránění tvorby pěny použijte pouze polovinu doporučeného množství pracího prostředku. Nepoužívejte prací prostředek na vlnu nebo pro jemné prádlo.
 11. Zavřete násypku na prací prostředky.
 12. Zvolte  **Start/Reload** (Start/Doplnění).
 13. Po skončení programu spotřebič vypněte.

Pračka je nyní připravená k provozu.



Přeprava, např. při stěhování

Přípravné práce

1. Zavřete přívod vody.
2. Odtlakujte vodu v přívodní hadici. *Údržba – sítko v přívodu vody → Strana 31*
3. Vypusťte zbývající prací roztok. *Údržba – ucpané čerpadlo → Strana 29*
4. Odpojte pračku od elektrické sítě.
5. Odpojte hadice.

Montáž přepravních pojistek

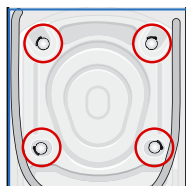

1. Sundejte a uschovejte krytky.



Použijte případně šroubovák.

2. Nasadte všechna 4 pouzdra.

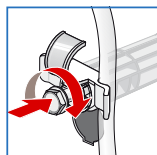
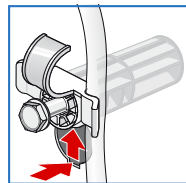

Síťový kabel zajistěte v držácích. Nasadte a utáhněte šrouby.

Před uvedením do provozu:

- i** – **Bezpodmínečně** odstraňte přepravní pojistky!
- Aby se zabránilo tomu, že při příštím praní odteče nevyužitý prací prostředek do odtoku: Nalejte do komory **II** 1 litr vody a spusťte program **Spin/Drain** (Odstředění/Odčerpání) (pokud se má jenom odčerpat: nastavte otáčky odstředění na ----).

Rejstřík

B	Barvení, 23	Bezpečnostní pokyny, 5
C	Co dělat v případě	poruchy?, 33
Č	Čištění Násypka na prací prostředky, 29	Sifon, 30 Sítko, 31
D	Délky hadic a přívodních kabelů, 37	Dětská pojistka, 17 Displej, 10
H	Hodnoty spotřeby, 25	
I	Individuální nastavení, 16	Instalace, 38
K	Konec programu, 19	
M	Množstevní automatika, 27	Montáž přepravních pojistek, 48
N	Namáčení, 23	Násypka na prací prostředky, 9
O	Obal, 7 Odbarvování, 23 Odvápnění, 28 Ochrana životního prostředí, 7	Ošetřování, 28 Plášť pračky / ovládací panel, 28 Prací buben, 28 Ovládací panel, 10
P	Pokyny pro úsporu, 7 Použití k určenému účelu, 4 Prádlo Vložení prádla, 13, 16, 17 Programový volič, 10 Přehled programů, 20 Přepravní pojistky	odstranění, 40 Přerušení programu, 18 Připojení k elektrické síti, 46 přípojka vody, 42 Odtok vody, 43 Přívod vody, 42

R	Rozsah dodávky, 36	
S	Seznámení se se spotřebičem, 8 Signál, 24 Start programu, 17 Starý spotřebič, 7	stop máchání, 18 Stručný návod, 11 Systém kontroly rovnoměrného rozložení prádla, 27
Š	Škrobení, 23	
T	Technické údaje, 37 Tlačítko EcoPerfect , 10, 17 Ready in (Hotovo za), 10, 16 SpeedPerfect, 10, 17	Spin (Odstředění), 10, 16 Start/Reload (Start/Doplnění), 10 Teplota, 10, 16 WaterPlus (Voda plus), 10, 17 Třídění prádla, 12
U	Ucpané čerpadlo, 29 Údržba, 28	Upozornění na displeji, 32
V	Vložte prádlo., 13 VoltCheck (kontrola napětí), 27	Vyjměte prádlo, 19 Vyrovnání, 45
Z	zákaznický servis, 35 Změna programu, 18	Změna přednastavení, 16 Zvolte možnosti, 17

Záruka Aqua-Stop

pouze pro spotřebiče s Aqua-Stop

Dodatečně k nárokům na záruku vůči prodávajícímu vyplývajícím z kupní smlouvy a dodatečně k naší záruce na spotřebič, poskytujeme náhradu za následujících podmínek:

1. Pokud chybou našeho systému Aqua-Stop dojde ke škodám způsobeným vodou, nahradíme škody soukromým uživatelům.
2. Záruční odpovědnost platí po celou dobu životnosti spotřebiče.
3. Předpokladem nároku na záruku je odborné nainstalování a připojení spotřebiče s Aqua-Stop podle našeho návodu; zahrnuje také odborně provedené prodloužení Aqua-Stop (originální příslušenství).
4. Naše záruka se nevztahuje na vadná přívodní potrubí nebo armatury až k přípojce Aqua-Stop na vodovodním kohoutku.
5. Spotřebiče s Aqua-Stop v podstatě nepotřebují během provozu dohled, příp. potom provedené zajištění zavřením vodovodního kohoutku.
6. Pouze v případě delší nepřítomnosti ve Vašem bytě, např. při několikátýdenní dovolené, zavřete vodovodní kohoutek.

Objednávka opravy a poradenství při poruchách

CZ 251.095.546

Kontaktní údaje všech zemí najdete v příloženém seznamu
zákaznických servisů.

Robert Bosch, Hausgeräte GmbH
Carl-Wery-Straße 34
81739 München
DEUTSCHLAND



9000945665 (9402)