



9000943581 020412



bg Инструкции за монтаж
 et Paigaldusjuhised
 hr Upute za instalaciju
 hu Telepítési útmutató
 kk Орнату нұсқаулықтар
 lt Įrengimo instrukcijos
 lv Uzstādīšanas instrukcijas
 mk Упатства за инсталирање

ro Instrucțiuni de instalare
 sk Pokyny na inštaláciu
 sl Navodila za montažo
 sr Uputstva za montažu
 uk Інструкція з монтажу
 sq Udhëzimet e instalimit

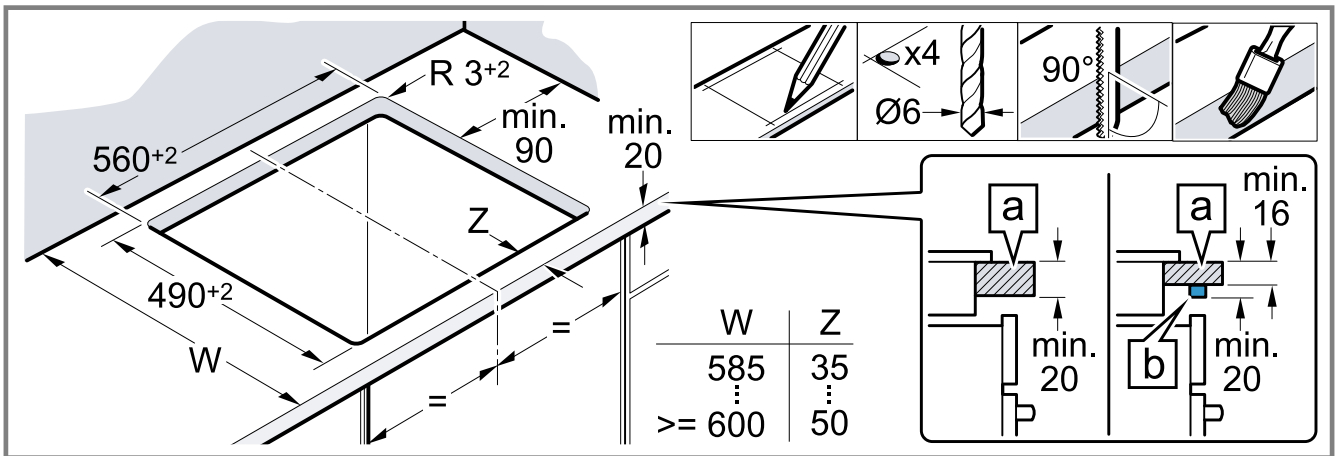

1

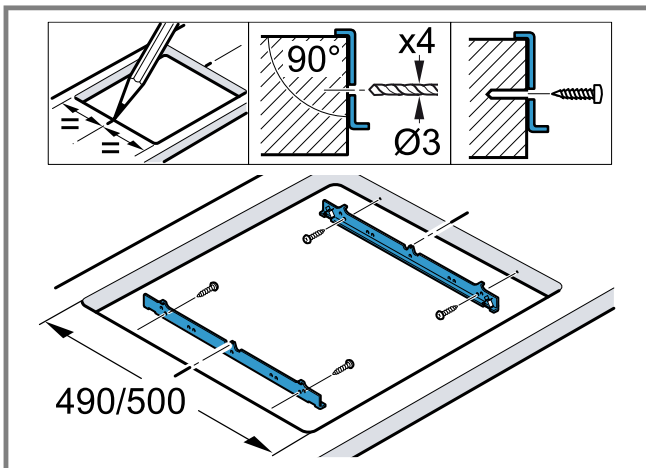

2

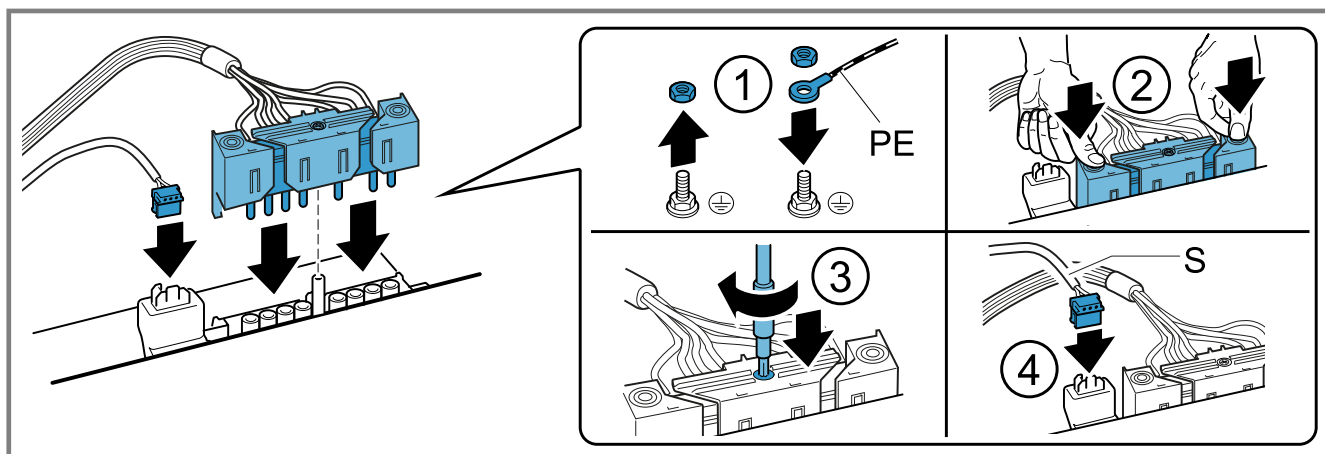

3

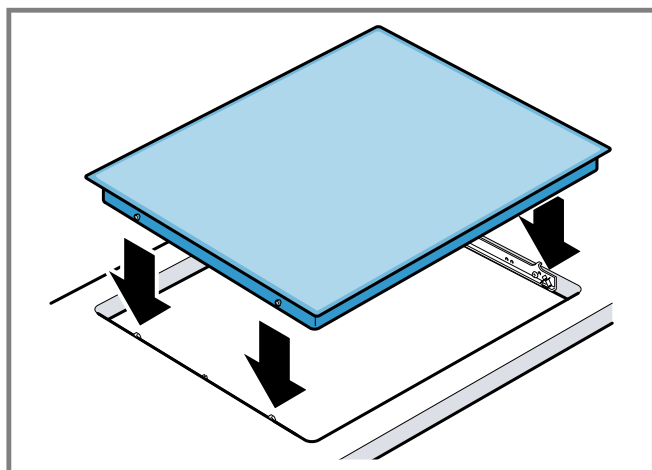

4

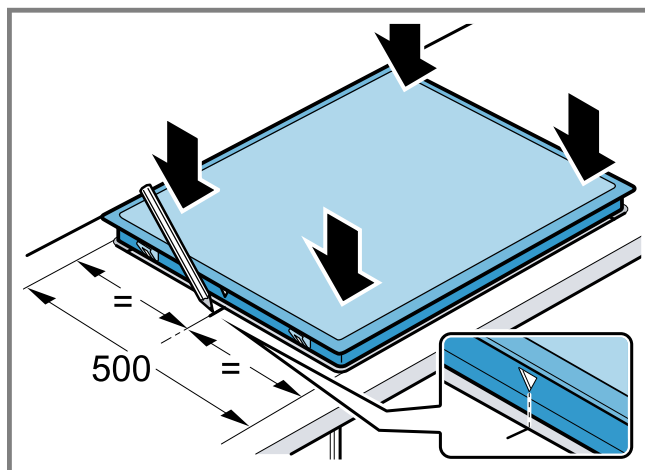

5

bg



Сигурен монтаж

Спазвайте тези указания за безопасност, когато монтирате уреда.

- Електрическо свързване: само от концесиониран специалист. При неправилно свързване гаранцията губи валидността си.
- Само компетентно вграждане съгласно тази инструкция за монтаж гарантира безопасна употреба. При щети поради неправилно вграждане отговорност носи монтажният.
- Готварски плот и печка: само от една и съща марка и с еднаква точка за комбиниране.
- Защитата при допир трябва да се гарантира чрез вграждането.
- Указание за монтаж: да се спазва това на печката.

Подготовка на кухненска мебел

Работният плот трябва да е равен, изравнен и стабилен.

- Шкафовете за вграждане трябва да издържат на температура най-малко до 90°C.
- При съответния долен монтаж  могат да се използват работни плотове  до 16mm.

- Залепете отрязаните плоскости с устойчиво на топлина лепило.
- Фиг. 1

Монтаж закрепващи релси

При работни плотове от камък залепете закрепващите релси.

- Готварският плот може да се монтира и в наличен 500 mm профил.
- Фиг. 2

Свързване на готварския плот

Изискване: Печката трябва да е свързана към мрежата, но да не е под напрежение.

1. Поставете готварския плот както е показано на фигурата.
 2. Завийте защитния проводник **PE** (зелено/жълто) на готварския плот върху мястото на заземяване  на печката.
 3. Пъхнете Poly-Vox в печката.
 4. Завинтете Poly-Vox.
 5. Пъхнете кабела за данни S.
- Фиг. 3

Използване на готварския плот

Не прищипвайте проводниците и не ги прекарвайте през остри ръбове.

- Притиснете готварския плот в застопоряването.
- Фиг. 4
→ Фиг. 5

Демонтаж на готварския плот

1. Изключете уреда от напрежението.
2. Изтеглете печката и я поставете пред шкафа (при нужда върху подиум).

3. Извадете кабела за данни S.
4. Развийте винта на Poly-Box и откачете Poly-Box.
5. Накрая махнете защитния проводник **PE** (зелено/жълбо) от заземяващия винт.
6. Избутайте готварския плот отдолу.

et



Ohutu paigaldamine

Seadme paigaldamisel järgige alltoodud ohutusjuhiseid.

- Elektriühendus: lasta teha elektriala asjatundjal. Nõuetevastase ühenduse korral kustub seadmele antud garantii.
- Ainult käesolevale paigaldusjuhendile vastav paigaldus tagab seadme ohutu kasutamise. Valest paigaldusest tekkiva kahju eest kannab vastutust paigaldaja.
- Pliidiplaat ja ahi peavad olema ühelt tootjalt ja sama kombinatsioonipunktiga.
- Paigaldamisel peab olema tagatud puutekaitse.
- Pidage kinni ahju paigaldusjuhendist.

Mööbli ettevalmistamine

Töötasapind peab olema ühetasane, horisontaalne, stabiilne.

- Mööbel, kuhu seade paigaldatakse, peab taluma vähemalt temperatuuri 90 °C.
- Asjaomase aluskonstruksiooni korral [b] võib kasutada ka kuni 16mm tööplaate [a].
- Lõikepinnad töödelge kuumuskindlaks.

→ Joonis 1

Kinnitussiinid

Kivist tööpindade puhul liimige külge kinnitussiinid.

- Pliidiplaati saab sisse ehitada ka olemasolevasse 500 mm sügavusse avasse.

→ Joonis 2

Pliidiplaadi ühendamine voluvõrku

Nõue: Pliit peab olema voluvõrguga ühendatud, kuid pingestamata.

1. Asetage pliidiplaat nii, nagu kujutatud joonisel.
2. Keerake pliidiplaadi kaitsejuht **PE** (roheline/kollane) pliidi maandamiskoha ⊕ külge.
3. Ühendage ahjuga Poly-Box.
4. Kinnitage Poly-Box kruvidega.
5. Ühendage andmejuhe S.

→ Joonis 3

Pliidiplaadi paigaldamine

Veenduge, et juhtmed ei jää millegi vahele ega puutu kokku teravate servadega.

- Suruge pliidiplaat kohale.

→ Joonis 4

→ Joonis 5

Pliidiplaadi mahavõtmine

1. Lahutage seade voluvõrgust.
2. Tõmmake pliit välja ja asetage mööbli ette (vajaduse korral postamendile).
3. Ühendage lahti andmejuhe S.
4. Keerake lahti Poly-Box kruvi ja ühendage Poly-Box lahti.
5. Lõpuks lahutage kaitsejuhe **PE** (roheline/kollane) maanduskruvi küljest.

6. Suruge pliidiplaat alt välja.

hr



Sigurna montaža

Pridržavajte se sigurnosnih napomena prilikom montaže uređaja.

- Električni priključak smije obavljati samo ovlaštenu stručnjak. Kod neispravnog priključka gubi se jamstvo.
- Samo stručna ugradnja sukladno ovoj uputi za montažu jamči sigurnu uporabu. U slučaju oštećenja zbog nepravilne ugradnje jamči monter.
- Ploča za kuhanje i štednjak samo iste marke i s istom kombiniranom točkom.
- Zaštitu od dodira valja osigurati kod ugradnje.
- Pridržavajte se uputa za montažu štednjaka.

Priprema elementa

Radna ploča mora biti ravna, vodoravna i stabilna.

- Ugradbeni elementi moraju biti otporni na temperaturu do min. 90 °C.
- U slučaju odgovarajuće podgradnje [b] mogu se upotrebljavati radne ploče [a] do 16mm.
- Rezane plohe zabrtvite na način da su postojane na toplinu.

→ Sl. 1

Montaža pričvrstnih vodilica

Kod radnih ploča od kamena zalijepite pričvrstne vodilice.

- Ploča za kuhanje može se ugraditi i u postojeći izrez dubine 500 mm.

→ Sl. 2

Priključivanje ploče za kuhanje

Zahtjev: Štednjak mora biti priključen na mrežu, ali odvojen od napajanja električnom energijom.

1. Ploču za kuhanje odložite kako je prikazano na slici.
2. Pričvrstite zaštitni vodič **PE** (zeleno/žuti) ploče za kuhanje na mjesto za uzemljenje ⊕ štednjaka.
3. Utaknite Poly-Box u štednjak.
4. Pričvrstite Poly-Box.
5. Utaknite podatkovni vod S.

→ Sl. 3

Umetanje ploče za kuhanje

Pazite da se vodovi ne priklješte i da ne prelaze preko oštrih rubova.

- Ploču za kuhanje utisnite u izrez.

→ Sl. 4

→ Sl. 5

Vađenje ploče za kuhanje

1. Odvojite uređaj s napona.
2. Izvucite štednjak i odložite ispred elementa (po potrebi na podest).
3. Odvojite podatkovni vod S.
4. Odvijte vijak na Poly-Boxu i izvucite Poly-Box.
5. Na kraju odvrnite zaštitni vodič **PE** (zeleno/žuti) s vijka za uzemljenje.
6. Ploču za kuhanje istisnite odozdo.



Biztonságos összeszerelés

A termék összeszerelése során tartsa be ezeket a biztonsági előírásokat.

- Elektromos csatlakoztatás: csak hivatalos engedéllyel rendelkező szakember által. Hibás csatlakoztatás esetén a garancia elvész.
- A biztonságos használatot csakis a jelen útmutató alapján elvégzett szakszerű beszerelés garantálja. A nem szakszerű beszerelés miatti károkért a szerelő viseli a felelősséget.
- Főzőfelület és tűzhely csak ugyanattól a márkától ugyanazzal a kombinációs ponttal
- Az érintésvédelmet a beszereléssel biztosítani kell.
- Vegye figyelembe a tűzhely összeszerelési útmutatóját.

A bútor előkészítése

A munkalap legyen sík, vízszintes és stabil.

- A beépített bútoroknak legalább 90 °C-ig hőállóknak kell lenniük.
- Megfelelő aláépítés  esetén legfeljebb 16 mm-es munkalapok  is használhatók.
- A vágási felületeket hőálló módon zárja le.
→ *Ábra 1*

Rögzítősínek felszerelése

Kőből készült munkalapok esetén ragassza fel a rögzítősíneket.

- A főzőlapot egy már meglévő 500 mm mély kivágatba is be lehet építeni.
→ *Ábra 2*

A főzőfelület csatlakoztatása

Követelmény: A tűzhely legyen a hálózathoz csatlakoztatva, de legyen feszültségmentes.

1. A főzőfelületet az ábrának megfelelően állítsa be.
2. A főzőfelület védőföld-vezetékét **PE** (zöld/sárga) csavarozza fel a tűzhely földelési pontjába .
3. Csatlakoztassa a műanyag házát a tűzhelyhez.
4. Rögzítse a műanyag házát.
5. Csatlakoztassa az S adatkábelt.

→ *Ábra 3*

A főzőfelület behelyezése

A kábeleket ne csípje be, és ne húzza át éles peremeken.

- Nyomja a főzőfelületet a bevágásba.
→ *Ábra 4*
→ *Ábra 5*

A főzőfelület kiszérése

1. Feszültségmentesítse a készüléket.
2. Húzza ki a tűzhelyet, és állítsa a bútor elé (szűkség esetén egy állványra).
3. Válassza le az adatkábelt S.
4. Lazítsa meg a műanyag ház csavarját, és válassza le a műanyag házát.
5. Végül válassza le a **PE** védővezetékét (zöld/sárga) a földelőcsavarról.
6. A főzőfelületet alulról nyomja kifelé.



Орнату барысында қауіпсіздік

Құралды орнату барысында қауіпсіздік техникасы жөніндегі берілген нұсқауларды орындаңыз.

- Электр желіне қосу тек уәкілетті маман орындау қажет. Қосылуы дұрыс болмаса кепілдік өшеді.
- Тек осы жинау нұсқаулығы бойынша дұрыс жинау сенімді пайдалануды қамтамасыз етеді. Орнатушы дұрыс орнатылмаған кездегі зақым үшін жауап береді.
- Пісіру панелі мен плита тек бірдей сауда белгісі мен бірдей комбинациялық пунктіден болу керек.
- Орнатуда тию қорғауын қамтамасыз ету керек.
- Плитаны орнату нұсқауларын орындаңыз.

Жиһаз дайындау

Жұмыс тақтасы тұрақты, жазық әрі көлденең орнатылуы керек.

- Кіріктірілген жиһаз 90 °C және одан жоғары температураға төзімді болуы керек.
-  жұмыс үстелінің тақтайының астына орнатылған кезде, 16 мм-ге дейінгі  жұмыс үстелдің тақтайын пайдалануға болады.
- Кесілген беттерді ыстыққа төзімді тығыздағышпен жабыңыз.
→ *Сур. 1*

Бағыттаушыларды орнату

Егер үстелдің үстіңгі жағы тастан жасалған болса, бағыттаушыларды жапсырыңыз.

- Сонымен қатар, пісіру панелін тереңдігі 500 мм ойыққа кіріктіріп салу мүмкін.
→ *Сур. 2*

Пісіру панелін қосу

Талап: Пісіру панелін желіге қосып тоқсыз етіңіз.

1. Пісіру панелін суретте көрсетілгендей етіп салыңыз.
2. Пісіру панелінің **PE** (жасыл / сары) қорғаныс өткізгішін плитаның жерге қосу  нүктесіне қосыңыз.
3. Poly-Vox жалғастырғыш одағын плитаға қондырыңыз.
4. Poly-Vox жалғастырғыш одағын бекітіңіз.
5. S басқару сымын қосыңыз.
→ *Сур. 3*

Пісіру панелін орнату

Желі кабелін қыспаңыз немесе өткір қырлардан өткізбеңіз.

- Пісіру панелін орнына түскенше басыңыз.
→ *Сур. 4*
→ *Сур. 5*

Пісіру панелін шешу

1. Құрылғыны кернеуден босату.

2. Пешті алып, оны ас үй жиһазының жанына қойыңыз (қажет болса тіреуішке).
3. S басқару сымын ажыратыңыз.
4. Poly-Box жалғастырғыш одағының бұрандасын бұрап, оны шығарып алыңыз.
5. Алдымен PE қорғағыш сымын (жасыл/сары) жерге қосу бұрандасынан ажыратыңыз.
6. Пісіру панелін түбінен жылжытып алыңыз.

It



Saugus montavimas

Montuodami prietaisą paisykite šių saugos nuorodų.

- Elektros prijungimas: prijungti gali tik įgaliotasis specialistas. Netinkamai prijungus garantija nebegalios.
- Prietaisu naudositės saugiai tik tada, jei jis bus tinkamai įmontuotas, kaip nurodyta montavimo instrukcijoje. Jei montavimo darbai atlikti netinkamai, už žalą atsako montuotojas.
- Naudokite tik vienodo prekės ženklo kaitlentę ir viryklę su vienodais derinimo taškais.
- Įmontuojant turi būti užtikrinama apsauga nuo prisilietimo.
- Atsižvelkite į viryklės montavimo nuorodas.

Baldo paruošimas

Stalviršis turi būti lygus, horizontalus ir stabilus.

- Baldai, į kuriuos montuojami prietaisai, turi būti atsparūs bent iki 90 °C karščiui.
 - Atitinkamai montuojant apačioje , galima naudoti ir 16 mm stalviršius .
 - Pjūvio paviršius padenkite karščiui atsparia danga.
- Pav. 

Tvirtinamųjų bėgelių montavimas

Prie stalviršių iš akmens masės priklijuokite tvirtinamuosius bėgelius.

- Kaitlentę galima montuoti ir į 500 mm gylio išpjautą angą.
- Pav. 

Kaitlentės prijungimas

Reikalavimas. Viryklė turi būti prijungta prie tinklo, tačiau jai negali būti tiekiamas įtampa.

1. Padėkite kaitlentę, kaip parodyta paveikslėlyje.
2. Kaitlentės apsauginį laidą PE (žaliai geltonas) prisukite prie viryklės žeminimo vietos .
3. Prijunkite „Poly-Box“ prie viryklės.
4. Tvirtai prisukite „Poly-Box“.
5. Prijunkite duomenų perdavimo liniją S.

→ Pav. 

Kaitlentės įmontavimas

Neprispauskite laidų ir netraukite jų per aštirus kraštus.

- Kaitlentę įspauskite į fiksatorių.

→ Pav. 

→ Pav. 

Kaitlentės išmontavimas

1. Atjunkite prietaisą nuo įtampos šaltinio.

2. Ištraukite viryklę ir pastatykite prieš baldą (jei reikia, ant pakylės).
3. Ištraukite duomenų perdavimo liniją S.
4. Atsukite „Poly-Box“ varžtus ir ištraukite ją.
5. Galiausiai atjunkite apsauginį laidą PE (žaliai geltonas) nuo žeminimo varžto.
6. Kaitlentę išimkite spausdami iš apačios.

Iv



Droša montāža

Veicot ierīces montāžu, ievērojiet šos drošības norādījumus.

- Savienojumu ar elektrotīklu atļauts izveidot tikai profesionālam elektriķim. Nepareizi izveidota savienojuma dēļ garantija zaudē spēku.
- Tikai speciālista veikta montāža saskaņā ar šiem montāžas norādījumiem garantē drošu ierīces lietošanu. Par bojājumiem, kas radušies nepareizi veiktas iebūves dēļ, atbild uzstādītājs.
- Izmantojiet tikai vienāda zīmola un vienāda kombinācijas punkta sildvirsmu un plīti.
- Iebūvēšana jāveic tā, lai tiktu nodrošināta aizsardzība pret saskari ar strāvu vadošām daļām.
- Ievērojiet plīts montāžas pamācību.

Mēbeles sagatavošana

Darba virsmai jābūt līdzenai, horizontālai un stabilai.

- Iebūves mēbeles karstumizturībai jābūt vismaz 90 °C.
- Veicot atbilstošu iebūvi grīdas skapī , atļauts izmantot arī darba virsmas  biezumā līdz 16 mm.
- Pārklājiet griezumam virsmas ar karstumizturīgu materiālu.

→ Att. 

Stiprinājuma līstu montāža

Akmens darba virsmām stiprinājuma līstes pielīmējiet.

- Sildvirsmu var iebūvēt arī sagatavotā 500 mm dziļā izgriezumā.

→ Att. 

Sildvirsmas pievienošana

Prasība: Plītij jābūt pievienotai elektrotīklam, taču atslēgtai no strāvas avota.

1. Novietojiet sildvirsmu, kā parādīts attēlā.
2. Sildvirsmas zemējuma vadu PE (zaļš/dzeltens) pieskrūvējiet plīts zemējuma vietā .
3. Iespraudiet plīti "Poly Box".
4. Pieskrūvējiet "Poly Box".
5. Piespraudiet datu vadu S.

→ Att. 

Sildvirsmas ievietošana

Neiespiediet vadus un nevirziet tos pāri asām malām.

- Iespiediet sildvirsmu vietā.

→ Att. 

→ Att. 

Sildvirsmas demontāža

1. Atvienojiet ierīci no strāvas avota.
2. Izvelciet plīti un novietojiet to mēbeles priekšā (ja nepieciešams, izmantojiet paaugstinājumu).
3. Atvienojiet datu vadu S.
4. Atskrūvējiet "Poly Box" skrūvi un atvienojiet "Poly Box".
5. Visbeidzot atvienojiet zemējuma vadu PE (zaļš/dzeltens) no zemējuma skrūves.
6. Izņemiet sildvirsmu, izspiežot to no apakšas.

mk





Безбедна монтажа

Кога го монтирате уредот, внимавајте на овие безбедносни напомени.

- Електрично приклучување само од страна на стручно лице. При погрешно приклучување, гаранцијата не важи.
- Само стручно монтирање според ова упатство за монтажа гарантира безбедна употреба. При штети поради неправилно вградување одговара монтерот.
- Поле за готвење и шпорет само од истата марка и со иста точка на комбинација.
- За време на монтажата мора да обезбедите заштита од допир.
- Внимавајте на упатството за монтажа на шпоретот.

Подготовка на кујнските елементи

Работната плоча мора да е рамна, хоризонтална и стабилна.

- Монтажните кујнски елементи мора да бидат отпорни на топлина до барем 90°C.
- Со соодветна потструктура  може да се користат и работни плочи  до 16mm.
- Површините за сечење запечатете ги така да бидат отпорни на топлина.

→ Сл. 1

Монтажа на шините за прицврстување

Залепете ги шините за прицврстување кај работни плочи од камени материјали.

- Полето за готвење исто така може да се вгради во постоечки исечок длабок 500mm.

→ Сл. 2

Приклучување на полето за готвење

Услов: Шпоретот мора да биде приклучен на мрежа, но без напон.

1. Поставете го полето за готвење како што е прикажано на сликата.
2. Зацврстете го заштитниот спроводник PE (зелено/жолто) на полето за готвење до точката на заземјување  на шпоретот.
3. Поставете Poly-Box на шпоретот.
4. Прицврстете Poly-Box.
5. Прикачете го податочниот кабел S.

→ Сл. 3

Поставување на полето за готвење

Не ги заглавувајте каблите и не ги водете преку остри рабови.

- Притиснете го полето за готвење додека не се вклопи.

→ Сл. 4

→ Сл. 5

Демонтирање на полето за готвење

1. Исклучете го уредот од струја.
2. Извлечете го шпоретот и тргнете го на страна од кујнскиот елемент (евентуално на платформа).
3. Извадете го податочниот кабел S.
4. Олабавете ја завртката од Poly-Box и извадете го Poly-Box.
5. На крај олабавете го заштитниот спроводник PE (зелено-жолт) од завртката за заземјување.
6. Притиснете го полето за готвење од долу кон надвор.

ro





Montarea în siguranță

Respectați aceste instrucțiuni privind siguranța atunci când montați aparatul.

- Racordul electric trebuie efectuat numai de către un specialist autorizat. În cazul unei conectări eronate, garanția nu mai este valabilă.
- Numai o montare corectă, în conformitate cu aceste instrucțiuni de montaj, garantează o utilizare sigură. În cazul deteriorărilor provocate de o montare neprofesională, răspunderea îi revine montatorului.
- Plita și aeagazul trebuie ai abă în mod obligatoriu aceeași marcă și același punct pentru combinație.
- Protecția la atingere trebuie să fie asigurată prin montare.
- Respectați indicațiile de montajre a aragazului.

Pregătirea mobilierului

Placa de lucru trebuie să fie plană, orizontală și stabilă.

- Mobilierul de încorporare trebuie să fie rezistent la temperaturi de minimum 90 °C.
- În cazul montării corespunzătoare dedesubt , pot fi utilizate și blat-uri de lucru  de până la 16 mm.
- Sigilați suprafețele de tăiere astfel încât să reziste la căldură.

→ Fig. 1

Montarea șinelor de fixare

În cazul în care plăcile de lucru sunt realizate din piatră, șinele de fixare trebuie lipite.

- Plita poate fi montată și într-un decupaj deja existent cu adâncimea de 500 mm.

→ Fig. 2

Conectarea plitei

Cerință: Aragazul trebuie să fie conectat la rețea, însă nu trebuie fie pus sub tensiune.

1. Așezați plita conform reprezentării din figură.
2. Însurubați conductorul de protecție PE (verde/galben) al plitei la punctul de împământare  al aragazului.
3. Introduceți PolyBox la aragaz.

- Înșurubați ferm PolyBox.
- Cuplați cablul de date S.
→ Fig. 3

Introducerea plitei

Nu gripați conductoarele și nu le treceți peste margini ascuțite.

- Împingeți plita până în poziția de blocare.
→ Fig. 4
→ Fig. 5

Demontarea plitei

- Deconectați aparatul de la rețeaua electrică.
- Scoateți aragazul și așezați-l în fața corpului de mobilier (dacă este necesar, pe un soclu).
- Decuplați cablul de date S.
- Desfaceți șurubul de la PolyBox și scoateți Poly-Box-ul.
- La final, deconectați conductorul de împământare PE (verde/galben) de la șurubul de împământare.
- Scoateți plita împingând-o de jos în sus.

sk



Bezpečná montáž

Pri montáži spotřebiča rešpektujte tieto bezpečnostné upozornenia.

- Elektrické pripojenie smie vykonať len koncesovaný odborník. Pri nesprávnom pripojení zaniká záruka na výrobok.
- Len pri odbornej montáži zodpovedajúcej tomuto montážnemu návodu je zaručená bezpečnosť pri používaní. Za škody, ktoré vzniknú na základe neodbornej montáže, ručí montážny pracovník.
- Varný panel a sporák iba rovnakej značky a s rovnakým kombinačným bodom.
- Ochrana proti dotyku musí byť zaručená montážou.
- Dodržiavajte pokyny na inštaláciu sporáka.

Príprava nábytku

Pracovná doska musí byť rovná, vodorovne uložená a stabilná.

- Kuchynská linka musí byť odolná voči teplote minimálne 90 °C.
- Pri zodpovedajúcej spodnej konštrukcii [b] je možné použiť aj pracovné dosky [a] do 16 mm.
- Plochy rezu ošetríte tak, aby boli tepelne odolné.
→ Obr. 1

Montáž upevňovacích koľajničiek

Pri pracovných doskách z kamenných materiálov upevňovacie koľajničky nalepte.

- Varný panel môže byť zabudovaný aj do existujúceho výrezu s hĺbkou 500 mm.
→ Obr. 2

Pripojenie varného panela

Požiadavka: Sporák musí byť pripojený k elektrickej sieti, ale nesmie byť pod napätím.

- Varný panel uložte podľa obrázka.
- Zaskrutkujte ochranný vodič PE (zelený/žltý) varného panela na uzemňovací bod ⊕ sporáka.
- Poly-Box nasadte na sporák.
- Poly-Box priskrutkujte.

- Zapojte dátový vodič S.
→ Obr. 3

Vloženie varného panela

Káble sa nesmú privrieť ani viesť cez ostré hrany.

- Varný panel vtlačte až na doraz.
→ Obr. 4
→ Obr. 5

Demontáž varného panela

- Spotřebič odpojte od napätia.
- Sporák vytiahnite a postavte ho pred kuchynskú linku (prípadne na podstavec).
- Dátový kábel S vytiahnite.
- Uvoľnite skrutku na Poly-Boxe a Poly-Box vytiahnite.
- Nakoniec uvoľnite ochranný vodič PE (zelený/žltý) z uzemňovacej skrutky.
- Varný panel zdola vytlačte.

sl



Varna montaža

Upošteвайте ta varnostna navodila, ko montirate aparat.

- Priključitev na električno omrežje lahko izvede samo pooblaščen servisier. V primeru napačnega priklopa garancija preneha veljati.
- Varno uporabo zagotavlja zgolj strokovna namestitev v skladu s temi navodili za montažo. Za škodo, ki nastane zaradi nestrokovne vgradnje, odgovarja monter.
- Kuhalna plošča in pečica morata biti iste znamke in z istim spojnim mestom.
- Z vgradnjo je treba zagotoviti zaščito pred dotikom.
- Upošteвайте navodila za montažo pečice.

Príprava pohlštvenega elementa

Delovni pult mora biti raven, vodoraven in stabilen.

- Vgradni pohlštveni elementi morajo biti obstojni na temperaturo najmanj 90 °C.
- Če je podnožje ustrezno [b], lahko uporabite tudi delovne pulte [a] debeline do 16 mm.
- Površine izrezov zaščitite s toplotno obstojnim premazom.
→ Sl. 1

Pritrdilni profili za montažo

Pri delovnih pultih iz kamnitih materialov prilepite pritrdilne profile za montažo.

- Kuhalno ploščo je mogoče vgraditi tudi v obstoječi izrez, globok 500 mm.
→ Sl. 2

Priključitev kuhalne plošče

Zahteva: Štedilnik mora biti priključen na omrežje, vendar ne sme biti pod napetostjo.

- Kuhalno ploščo odložite, kot je prikazano na sliki.
- Zaščitni vod PE (zelen/rumen) kuhalne plošče privijte na ozemljitveno mesto ⊕ štedilnika.
- Priključni modul vključite v pečico.
- Priključni modul pritrdite z vijaki.
- Vključite podatkovni kabel S.
→ Sl. 3

Vstavljanje kuhalne plošče

Kablov ne pripriete in jih ne vlecite čez ostre robove.

- Kuhalno ploščo vstavite v izrez.

→ Sl. 4

→ Sl. 5

Odstranitev kuhalne plošče

1. Odklopite aparat z električnega napajanja.
2. Izvlecite štedilnik in ga odložite pred pohišveni element (po potrebi na podstavek).
3. Izključite podatkovni kabel S.
4. Odvijte vijake priključnega modula in izključite priključni modul.
5. Nazadnje odvijte zaščitni vod PE (zelen/rumen) z vijaka ozemljitvenega priključka.
6. Potisnite kuhalno ploščo od spodaj navzgor.

sr



Bezbedna montaža

Kada montirate uređaj, pridržavajte se ovih napomena o bezbednosti.

- Električni priključak sme da izvrši samo ovlašćeni stručnjak. U slučaju pogrešnog priključka gasi se garancija.
- Samo stručna ugradnja prema ovom uputstvu za montažu garantuje sigurnu upotrebu. U slučaju oštećenja zbog nepravilne ugradnje, odgovornost preuzima montažer.
- Ploča za kuvanje i šporet samo iste marke i sa istom tačkom za kombinovanje.
- Ugradnjom mora da bude zagarantovana zaštita od dodirivanja.
- Vodite računa o uputstvu za montažu šporeta.

Pripremanje nameštaja

Radne ploče moraju biti ravne, vodoravne i stabilne.

- Ugradni nameštaj mora da bude otporan najmanje na temperaturu do 90 °C.
- Kod odgovarajuće donje konstrukcije [b] se mogu koristiti i radne ploče [a] do 16 mm.
- Sečene površine zapečatite da budu otporne na visoku temperaturu.

→ Sl. 1

Montaža šina za fiksiranje

Kod radnih ploča od kamenih materijala zalepite šine za fiksiranje.

- Ploča za kuvanje se može ugraditi i u postojeći isečak dubine 500 mm.

→ Sl. 2

Priključivanje ploče za kuvanje

Zahtev: Šporet mora da bude priključen na mrežu, ali mora biti bez napona.

1. Položite ravnu ploču kao što je prikazano na slici.
2. Zaštitni provodnik PE (zeleno/žuto) ploče za kuvanje zavrtnite na uzemljenje Ⓢ šporeta.
3. Utaknite Poly-Box na šporet.
4. Čvrsto zavrtnite Poly-Box.
5. Priključite kabl za podatke S.

→ Sl. 3

Umetanje ploče za kuvanje

Nemojte da prikleštite kablove i nemojte ih sprovoditi preko oštarih ivica.

- Ploču za kuvanje pritisnite u žleb.

→ Sl. 4

→ Sl. 5

Demontiranje ploče za kuvanje

1. Uređaj isključite sa napona.
2. Izvucite šporet i postavite ga ispred nameštaja (po potrebi na postolje).
3. Skinite kabl za prenos podataka S.
4. Otpustite zavrtnaj Poly-Box-a i skinite Poly-Box.
5. Naposljetku otpustite zaštitni provodnik PE (zeleno/žuto) sa zavrtnja za uzemljenje.
6. Ploču za kuvanje izgurajte odozdo.

uk



Безпечний монтаж

Під час монтажу приладу дотримуйтеся цих правил техніки безпеки.

- Приєднання до електромережі дозволяється виконувати лише кваліфікованим спеціалістам. У випадку неправильного підключення гарантійні умови втрачають свою силу.
- Безпеку експлуатації може гарантувати тільки правильне вбудовування згідно з інструкцією з монтажу. Монтажник несе відповідальність за пошкодження, спричинені неправильним монтажем.
- Плита та варильна поверхня: лише однієї марки та з однаковим точками сумісності.
- При монтажі повинна бути забезпечена контактна безпека.
- Дотримуйтеся інструкції з монтажу плити.

Підготовка меблів

Стільниця повинна бути стабільною, рівною та горизонтальною.

- Меблі для вбудовування повинні витримувати температуру щонайменше 90 °C.
- З відповідною конструкцією [b] можна також використовувати стільницю [a] товщиною до 16 мм.
- Поверхні зрізу повинні бути термостійкими.

→ Мал. 1

Монтаж кріпильних шин

Якщо стільниця виготовлена з каменю, приклейте кріпильні шини.

- Можна також вбудувати варильну поверхню у наявний виріз глибиною 500 мм.

→ Мал. 2

Увімкнення варильної поверхні

Вимога: Плита повинна бути приєднана до мережі, але не під напругою.

1. Розмістіть варильну поверхню, як показано на малюнку.
2. Приєднайте провід захисного заземлення PE (зелено-жовтий) варильної-поверхні до точки заземлення Ⓢ плити.
3. Вставте Poly-Box у плити.

4. Прикрутіть PolyBox.
 5. Приєднайте кабель S.
- Мал. 3

Монтаж варильної поверхні

Слідкуйте, щоб кабелі не затискалися та не потрапляли на гострі краї предметів.

- Встановіть варильну поверхню у пази.
- Мал. 4
→ Мал. 5

Демонтаж варильної поверхні

1. Відключіть прилад від електромережі.
2. Витягніть плиту і поставте її перед меблями (якщо потрібно - на узвищенні).
3. Зніміть кабель підключення S.
4. Відгвинтіть шуруп з PolyBox та зніміть PolyBox.
5. В останню чергу від'єднайте провід захисного заземлення PE (зелено-жовтий) від гвинта заземлення.
6. Витягніть варильну поверхню, виштовхнувши її знизу.

sq





Montimi i sigurt

Ndiqni këto udhëzime për sigurinë kur të montoni pajisjen.

- Lidhja elektrike lejohet të kryhet vetëm nga një teknik specialist i autorizuar. Në rast lidhjeje të gabuar, garancia bëhet e pavlefshme.
- Vetëm montimi i saktë sipas këtij manuali montimi garanton një përdorim të sigurt. Në rast dëmsh si pasojë e montimit të pasaktë, përgjegjësinë e mban montuesi.
- Plani i gatimit dhe soba duhet të jenë vetëm të së njëjtës markë dhe me të njëjtën pikë ndërlidhjeje.
- Mbrojtja ndaj kontaktit elektrik duhet të sigurohet nga instalimi.
- Ndiqni instruksionet e montimit të sobës.

Përgatitja e mobilies

Plani i punës duhet të jetë i sheshtë, horizontal dhe i qëndrueshëm.

- Mobilia e montimit inkaso duhet të jetë rezistente ndaj nxehtësisë të paktën 90°C.
 - Në rastin e montimit nën banak  mund të përdoren pllaka syprine  me trashësi deri në 16 mm.
 - Izoloni sipërfaqet e prera që të jenë rezistente ndaj nxehtësisë.
- Fig. 1

Montimi - Shinat e mbërthimit

Në syprinat me material prej guri, shinat e mbërthimit duhen ngjitur.

- Plani i montimit mund të instalohet edhe në një prerje ekzistuese me thellësi 500 mm.
- Fig. 2

Lidhja e planit të gatimit

Kërkesë: Soba duhet të jetë e lidhur në rrjetin elektrik, por duhet të jetë pa tension.

1. Ulni planin e gatimit siç tregohet në figurë.

2. Lidhni përcjellësin mbrojtës PE (jeshile/e verdhë) të planit të gatimit në pikën e tokëzimit  të sobës.
 3. Futni kutinë "Poly-Box" në sobë.
 4. Mbërtheni kutinë "Poly-Box".
 5. Futni kabllon e të dhënave S.
- Fig. 3

Vendosja e planit të gatimit

Mos i ngecni linjat dhe as mos i kaloni nëpër buzë të mprehta.

- Ngjishni planin e gatimit në pozicionin e mbërthimit.

→ Fig. 4

→ Fig. 5

Çmontimi i planit të gatimit

1. Shkëputni energjinë elektrike nga pajisja.
2. Tërhiqni jashtë sobën dhe vendoseni përpara mobilies (sipas rastit mbi një bazament).
3. Shkëputni kabllon e të dhënave S.
4. Lironi vidat e kutisë "Poly-Box" dhe shkëputni kutinë "Poly-Box".
5. Në fund, lironi përcjellësin mbrojtës PE (jeshile/e verdhë) nga vida e tokëzimit.
6. Nxirreni planin e gatimit duke e shtyrë nga poshtë.

