

TASSIMO

SUNY



TAS 32xxUC

- en Instruction manual
- fr Mode d'emploi
- es Instrucciones de uso

1



BOSCH

Table of contents

1	Important safeguards
3	At a glance
3	Disposal
3	Info
4	Troubleshooting
7	Warranty
29	BSH Customer Service
30	TASSIMO Customer Service

Table des matières

9	Mesures de précaution
11	Présentation
11	Recyclage
11	Info
12	Dépannage
15	Garantie
29	BSH Service après vente
30	Service à la clientèle TASSIMO au Canada

Índice

18	Medidas de seguridad importantes
20	Visión de conjunto
20	Eliminación
20	Nota
21	Solución de problemas
24	Garantía
29	BSH Asistencia técnica
30	TASSIMO Asistencia técnica

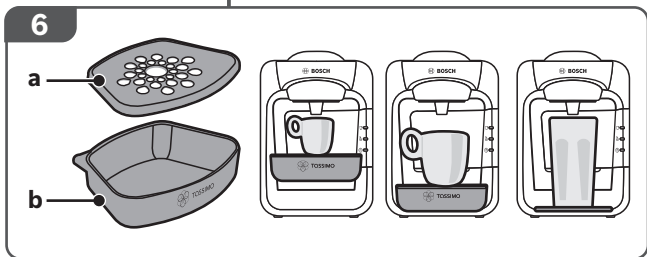
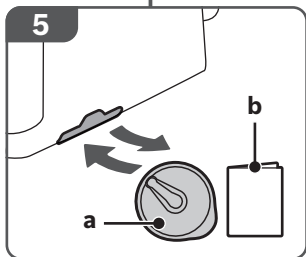
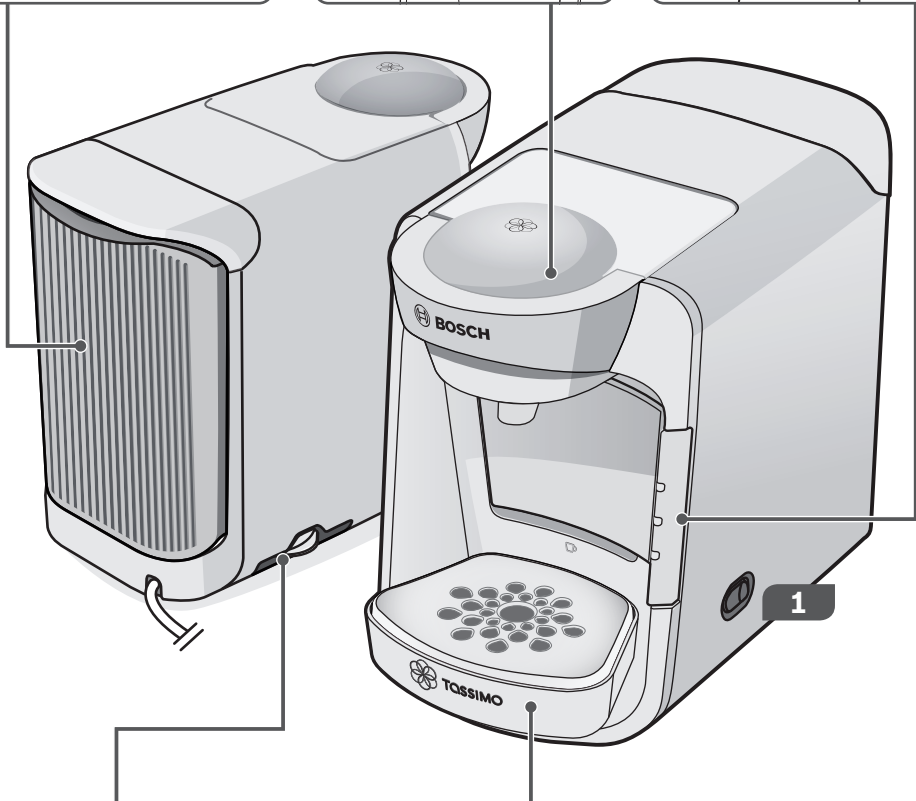
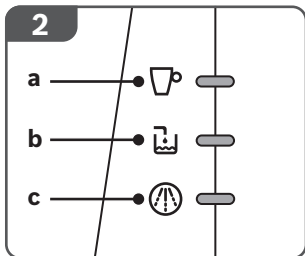
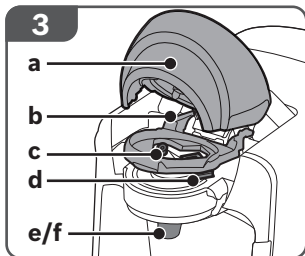
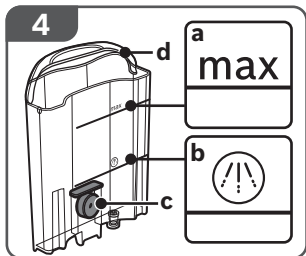

en Risk of electric shock!
fr Risque de choc électrique!
es ¡Peligro de electrocución!



en Risk of burns!
fr Risque de brûlure!
es ¡Peligro de quemaduras!

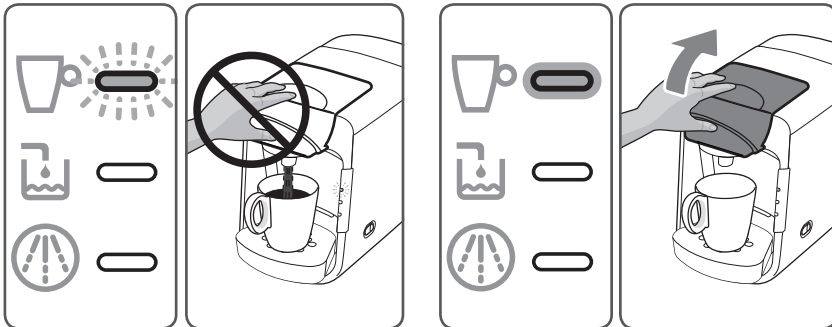

Important safeguards



When using electrical appliances, basic safety precautions should always be followed, including the following:

1. Read all Instructions before using the TASSIMO brewer.
2. Do not touch hot surfaces. Use handles.
3. Close supervision is necessary when the appliance is used around children.
4. Do not operate unattended.
5. Do not use the TASSIMO brewer for purposes other than its intended use.
6. To disconnect, press **On/Off** switch, then remove plug from wall outlet.
7. Unplug from outlet when not in use and before cleaning. Allow to cool before replacing or removing parts, and before cleaning TASSIMO brewer.
8. Do not operate damaged TASSIMO brewer. Do not operate appliance with a damaged cord or plug or after TASSIMO brewer malfunctions, or has been dropped or damaged in any manner. Contact the TASSIMO Customer Service Department at 1-877-TDISCS1.
9. To protect against fire, electric shock and injury to persons, do not immerse cord, plug, or body of the TASSIMO brewer in water or in any other liquid. See use and care manual for cleaning.
10. The use of accessories or attachments is not recommended by the TASSIMO brewer manufacturer and may result in fire, electric shock or injury to persons.
11. Do not use outdoors or when standing in damp area.
12. Do not allow cord to hang over edge of table or countertops, or touch hot surfaces.
13. Do not place housing, water tank or cup stand on or near a hot gas or electric burner, or in a heated oven.
14. Scalding may occur if brewing unit is opened during brewing cycles.

Save these instructions!

The TASSIMO machine uses a short power-supply cord to prevent the cord from tangling and to reduce the risk of tripping over a longer cord.

Extension cords may be used if care is exercised in their use.

If extension cord is used:

1. The marked 'electrical rating' (nominal voltage and nominal current) of the electrical rating of the extension cord should be at least as great as the electrical rating of the appliance.
2. The longer cord should be arranged so that it will not drape over the countertop or tabletop where it can be pulled on by children or tripped over accidentally.
3. The appliance is the grounded type. The extension cord should be a 3 prong "type 3" grounded cord.



WARNING

State of California Proposition 65 Warnings:

This product contains chemicals known to the State of California to cause cancer, birth defects or other reproductive harm.



Important safeguards

! IMPORTANT

- This appliance is designed for domestic and not commercial use.
- Only connect and operate the appliance in accordance with the specifications on the rating label.
- Do not use your TASSIMO machine if either the power cord or the appliance is damaged.
- Use indoors at room temperature only. Do not use more than 6560 feet/2000 meters above sea level.
- Do not let children or persons with reduced mental or sensory abilities or limited knowledge and experience use the appliance, unless they are supervised or have been instructed in the use of the appliance by a person who is responsible for their safety.
- Supervise children to ensure that they do not play with the appliance.
- In the event of a malfunction, unplug the appliance immediately.
- To avoid potential hazards, repairs such as replacing a damaged cord should only be performed by our service personnel.
- Never immerse the appliance or power cord in water.
- Please read this instruction manual and the short cleaning/descaling program instructions carefully and keep them for future reference.
- This instruction manual describes various models.



⚠ WARNING

To reduce risk of fire and electric shock:

- Do not remove the side covers. No user serviceable parts inside.
- Repairs should only be carried out by authorized service personnel.
- Do not immerse in any liquid.

⚠ CAUTION

To avoid the risk of scalding:

- Never open the brewing unit during the brewing, cleaning or descaling process. Doing so could damage the brewer and scalding may occur.
- Always wait until the Status LED  has stopped blinking before attempting to open the brewing unit.
- Please note that the beverages are very hot when dispensed.
- Please exercise caution when opening the brewing unit and handling the T DISC, as some pressure may be released and the T DISC can be hot to the touch.
- Do not use chemically softened water! Doing so could cause excess pressure and damage to T DISC, which could result in injury if brewer is opened before the Status LED  has stopped flashing.
- Do not use the T DISC more than once.
- Do not use a damaged T DISC.

At a glance



Before reading on, please unfold the illustrations page at the start of the booklet.

1 On/Off switch

2 Start/Stop button with display elements

- a Status LED
- b Fill water tank
- c Descale

3 Brewing unit

- a Lid
- b T DISC support
- c T DISC piercing unit
- d T DISC reading window
- e Beverage outlet
- f Splash guard

4 Removable water tank

- a max mark
- b "Descaling"
- c Float
- d Handle

5 Storage compartment

- a Yellow Service T DISC
- b Brief cleaning/descaling instructions

6 Cup stand

- (removable and height adjustable)
- a Drip grate
- b Drip tray



Disposal

Please check with your local municipality on your regional disposal options.

All rights reserved.

Info



Bosch is the manufacturer of the TASSIMO machine. It therefore does not guarantee the availability of TASSIMO T DISCs.

TASSIMO T DISCs are available at various retailers. Also check the website www.tassimo.com to order online and explore even more varieties.

For T DISC inquiries, please contact TASSIMO Customer Service at 1-877-TDISCS1 (only in the USA) or on www.tassimo.com.



Troubleshooting

The following table provides solutions for problems and glitches that may arise as you use your TASSIMO machine. If you do not find a solution for your specific problem or the problem persists after troubleshooting, please contact **TASSIMO Customer Service at 1-877-TDISCS1 (1-877-834-7271)**.











Note:

If the piercing unit or the Service T DISC are lost, they may be purchased from TASSIMO Customer Service at 1-877-TDISCS1 (only in the USA) or on **www.tassimo.com**

Problem	Cause	Solution
The appliance is not working and none of the display elements (LEDs) are lighting.	The appliance has no power supply.	Check to see whether the appliance is connected to the mains.
	The appliance is not switched on.	Make sure the appliance has been switched on.
The brewing starts, however there is no beverage dispensed.	The water tank is not inserted correctly.	Check that the water tank is correctly inserted.
	The water tank was removed during the brewing stage or there is air in the system.	Start the cleaning process with the yellow Service T DISC. Please refer here to the section  First Time Use , Steps 2 – 14.
	The float in the water tank is stuck.	Clean the water tank and free the float.
The brewing will not start.	No T DISC inserted.	Check that a T DISC has been inserted.
	The appliance does not recognise the T DISC bar code.	Clean the T DISC reading window with a soft, damp cloth.
		Smooth out the foil of the T DISC with your finger so that the bar code can be read.
		Use a new T DISC.
	If the problem persists, contact the TASSIMO careline.	
The brewing unit is not closed properly.	Clean the brewing unit with a soft, damp cloth, paying particular attention to the lid area.	
The appliance was not switched on when inserting the T DISC.	Switch on the appliance before inserting the T DISC.	

Troubleshooting



Problem	Cause	Solution
The brewing unit cannot be closed.	The piercing unit and/or the T DISC support have not been correctly inserted.	Press the piercing unit into its holder using both thumbs and check the position of the T DISC support.
	The T DISC has not been correctly inserted.	Replace the damaged T DISC with a new one. Place the T DISC with the printed side facing downwards so that the tab is resting in the intended slot.
	The brewing unit is not closed properly.	Clean the brewing unit with a soft, damp cloth, paying particular attention to the lid area. Press the lid down until it audibly clicks into place.
The brewing unit cannot be opened.	The brewing unit is still locked.	Wait until the Status LED  has stopped blinking before attempting to open the brewing unit.
		If the brewing unit stays locked, contact the TASSIMO careline.
Fill water tank  lights up.	There is not enough water in the water tank.	Fill the tank with cold, fresh water as far as the max mark. Reinsert the water tank.
Fill water tank  lights up even though there is enough water in the water tank.	The float in the water tank is stuck.	Clean the water tank and free the float.
	The water tank is not inserted correctly.	Check that the water tank has been correctly inserted.
Fill water tank  and Descale  are flashing simultaneously and it is not possible to prepare drinks.	There is a fault on the machine.	Turn the machine off using the On/Off switch, wait approximately 5 minutes and turn the machine back on. If  and  are still flashing, please contact the TASSIMO careline.
Descale  lights up or starts to flash.	The appliance needs to be descaled.	Descale the appliance. Please refer here to the section  Descaling .
Descale  lights up or starts flashing even though decalcified water has been used.	Even decalcified water contains low amounts of calcium carbonate.	Descale the appliance. Please refer here to the section  Descaling .
Where can I obtain descaling agents?		Special descaling agents can be obtained from www.tassimo.com , the Bosch customer service department (article no. 573828, for contact details, see page 29) or from your retailer.



Troubleshooting

Problem	Cause	Solution
The quality of the crema has deteriorated.	The beverage outlet is sticky or dirty.	Clean the beverage outlet. Please refer here to the section Cleaning . Clean the brewing unit with the yellow Service T DISC. Please refer here to the section Cleaning .
	Build-up of limescale in the appliance.	Descale the appliance. Please refer here to the section Descaling .
Water is dripping from the brewing unit.	The T DISC is damaged or leaky. The T DISC has not been pierced correctly.	Do not use T DISCs more than once. Do not use damaged T DISCs. Wait until the brewing stage has come to an end and the appliance has cooled down. Remove the T DISC and clean the brewing unit. Please refer here to the section Cleaning .
	The piercing unit has not been inserted correctly.	Press the piercing unit into its holder using both thumbs (until an audible click is heard).
T DISC leaked or burst.	Blocked filter in T DISC due to use of chemically softened water.	Check that the water is not treated with sodium based softener. If water is chemically softened, discard water in tank, rinse three times with non-chemically softened water and refill. Start a cleaning process with the Service T DISC.
On the surface below the cup stand there is water.	This is condensation.	Condensation may appear and is not caused by any fault with the appliance. Wipe the water away with a cloth.
The yellow Service T DISC is damaged or lost.		The yellow Service T DISC can be purchased from TASSIMO Customer Service Department at 1-877-TDISCS1 (only in the USA) or on www.tassimo.com .
The beverage quantity does not meet your requirements.	The T DISC bar code provides the recommended volume for every beverage selected. This volume can also be adapted to personal requirements.	Reduced quantity: During the brewing process, press the Start / Stop button to interrupt this stage. Increased quantity: Press and hold the Start / Stop button until the required beverage quantity has been reached.
	Build-up of limescale in the appliance could cause reduced quantity.	Descale the appliance. Please refer here to the section Descaling .

More customer service and troubleshooting information can be found at www.tassimo.com



STATEMENT OF LIMITED PRODUCT WARRANTY TASSIMO by Bosch

What this Warranty Covers & Who it Applies to: The limited warranty provided by BSH Home Appliances Bosch in this Statement of Limited Product Warranty applies only to the TASSIMO by Bosch (“Bosch”) sold to you, the first using purchaser, provided that the Product was purchased: (1) for your normal, household (non-commercial) use, and has in fact at all times only been used for normal household purposes; (2) new at retail (not a display, “as is”, or previously returned model), and not for resale, or commercial use; and (3) within the United States or Canada, and has at all times remained within the country of original purchase. The warranties stated herein apply only to the first purchaser of the Product and are not transferable.

Please make sure to return your registration card; while not necessary to effectuate warranty coverage, it is the best way for Bosch to notify you in the unlikely event of a safety notice or product recall.

How Long the Warranty Lasts: Bosch warrants that the Product is free from defects in materials and workmanship for a period of three hundred sixty-five days (365) days from the date of purchase. The foregoing timeline begins to run upon the date of purchase, and shall not be stalled, tolled, extended, or suspended, for any reason whatsoever.

Repair/Replace as Your Exclusive Remedy: During this warranty period, Bosch or one of its authorized service providers will repair your Product without charge to you (subject to certain limitations stated herein) if your Product proves to have been manufactured with a defect in materials or workmanship. If reasonable attempts to repair the Product have been made without success, then Bosch will replace your Product (upgraded models may be available to you, in Bosch’s sole discretion, for an additional charge). All removed parts and components shall become the property of Bosch at its sole option. All replaced and/or repaired parts shall assume the identity of the original part for purposes of this warranty and this warranty shall not be extended with respect to such parts. Bosch’s sole liability and responsibility hereunder is to repair manufacturer-defective Product only, using a Bosch-authorized service provider during normal business hours. For safety and property damage concerns, Bosch highly recommends that you do not attempt to repair the Product yourself, or use an un-authorized servicer; Bosch will have no responsibility or liability for repairs or work performed by a non-authorized servicer. If you choose to have someone other than an authorized service provider work on your Product, THIS WARRANTY WILL AUTOMATICALLY BECOME NULL AND VOID. Authorized service providers are those persons or companies that have been specially trained on Bosch products, and who possess, in Bosch’s opinion, a superior reputation for customer service and technical ability (note that they are independent entities and are not agents, partners, affiliates or representatives of Bosch). Notwithstanding the foregoing, Bosch will not incur any liability, or have responsibility, for the Product if it is located in a remote area (more than 100 miles from an authorized service provider) or is reasonably inaccessible, hazardous, threatening, or treacherous locale, surroundings, or environment; in any such event, if you request, Bosch would still pay for labor and parts and ship the parts to the nearest authorized service provider, but you would still be fully liable and responsible for any travel time or other special charges by the service company, assuming they agree to make the service call.

Out of Warranty Product: Bosch is under no obligation, at law or otherwise, to provide you with any concessions, including repairs, pro-rates, or Product replacement, once this warranty has expired.



Warranty

Warranty Exclusions: The warranty coverage described herein excludes all defects or damage that are not the direct fault of Bosch, including without limitation, one or more of the following: (1) use of the Product in anything other than its normal, customary and intended manner (including without limitation, any form of commercial use, use or storage of an indoor product outdoors, use of the Product in conjunction with air or water-going vessels); (2) any party's willful misconduct, negligence, misuse, abuse, accidents, neglect, improper operation, failure to maintain, improper or negligent installation, tampering, failure to follow operating instructions, mishandling, unauthorized service (including self-performed "fixing" or exploration of the appliance's internal workings); (4) adjustment, alteration or modification of any kind; (5) a failure to comply with any applicable state, local, city, or county electrical, plumbing and/or building codes, regulations, or laws, including failure to install the product in strict conformity with local fire and building codes and regulations; (6) ordinary wear and tear, spills of food, liquid, grease accumulations, or other substances that accumulate on, in, or around the Product; and (7) any external, elemental and/or environmental forces and factors, including without limitation, rain, wind, sand, floods, fires, mud slides, freezing temperatures, excessive moisture or extended exposure to humidity, lightning, power surges, structural failures surrounding the appliance, and acts of God. In no event shall Bosch have any liability or responsibility whatsoever for damage to surrounding property, including cabinetry, floors, ceilings, and other structures or objects around the Product. Also excluded from this warranty are scratches, nicks, minor dents, and cosmetic damages on external surfaces and exposed parts; Products on which the serial numbers have been altered, defaced, or removed; service visits to teach you how to use the Product, or visits where there is nothing wrong with the Product; correction of installation problems (you are solely responsible for any structure and setting for the Product, including all electrical, plumbing or other connecting facilities, for proper foundation/flooring, and for any alterations including without limitation cabinetry, walls, floors, shelving, etc.); and resetting of breakers or fuses. **TO THE EXTENT ALLOWED BY LAW, THIS WARRANTY SETS OUT YOUR EXCLUSIVE REMEDIES WITH RESPECT TO PRODUCT, WHETHER THE CLAIM ARISES IN CONTRACT OR TORT (INCLUDING STRICT LIABILITY, OR NEGLIGENCE) OR OTHERWISE. THIS WARRANTY IS IN LIEU OF ALL OTHER WARRANTIES, WHETHER EXPRESS OR IMPLIED. ANY WARRANTY IMPLIED BY LAW, WHETHER FOR MERCHANTABILITY OR FITNESS FOR A PARTICULAR PURPOSE, OR OTHERWISE, SHALL BE EFFECTIVE ONLY FOR THE PERIOD THAT THIS EXPRESS LIMITED WARRANTY IS EFFECTIVE. IN NO EVENT WILL THE MANUFACTURER BE LIABLE FOR CONSEQUENTIAL, SPECIAL, INCIDENTAL, INDIRECT, "BUSINESS LOSS", AND/OR PUNITIVE DAMAGES, LOSSES, OR EXPENSES, INCLUDING WITHOUT LIMITATION TIME AWAY FROM WORK, HOTELS AND/OR RESTAURANT MEALS, REMODELLING EXPENSES IN EXCESS OF DIRECT DAMAGES WHICH ARE DEFINITELY CAUSED EXCLUSIVELY BY Bosch, OR OTHERWISE. SOME STATES DO NOT ALLOW THE EXCLUSION OR LIMITATION OF INCIDENTAL OR CONSEQUENTIAL DAMAGES, AND SOME STATES DO NOT ALLOW LIMITATIONS ON HOW LONG IMPLIED WARRANTY LASTS, SO THE ABOVE LIMITATIONS MAY NOT APPLY TO YOU. THIS WARRANTY GIVES YOU SPECIFIC LEGAL RIGHTS, AND YOU MAY ALSO HAVE OTHER RIGHTS, WHICH VARY FROM STATE TO STATE.** No attempt to alter, modify or amend this warranty shall be effective unless authorized in writing by an officer of BSH.

How to Obtain Warranty Service: To obtain warranty service for your product you should contact the TASSIMO hot line at 1-877-TDISCS1.

Product manufactured by

BSH Home Appliances Ltd./BSH Home Appliance Corporation

1901 Main Street, Irvine, CA 92614

Mesures de précaution



Suivez toujours les mesures de précaution de base lors de l'utilisation d'appareils ménagers électriques, notamment :

1. Lisez toutes les instructions avant d'utiliser la machine TASSIMO.
2. Ne touchez pas les surfaces chaudes. Utilisez les poignées.
3. Soyez particulièrement vigilant quand des enfants se trouvent près de l'appareil.
4. Ne laissez pas la machine en marche sans surveillance.
5. N'utilisez pas la machine TASSIMO pour une fonction autre que celle pour laquelle elle a été conçue.
6. Pour débrancher, appuyez sur l'interrupteur **Marche/Arrêt** et débranchez le cordon de la prise de courant murale.
7. Débranchez la machine quand elle n'est pas utilisée et avant de la nettoyer. Laissez la machine refroidir avant d'ajouter ou d'enlever des pièces, et avant de la nettoyer.
8. N'utilisez pas la machine TASSIMO si elle est endommagée ou si le cordon ou la prise sont endommagés. Renvoyez la machine au centre de service autorisé le plus proche pour qu'elle soit réparée ou réglée.
9. Pour éviter les risques d'incendie, de choc électrique ou de blessure, n'immergez pas le cordon, la prise ni l'appareil dans l'eau ni dans aucun autre liquide. Suivez les directives de nettoyage.
10. L'emploi de dispositifs accessoires n'est pas recommandé par le fabricant de la machine TASSIMO car ils présentent un risque de choc électrique ou de blessure.
11. N'utilisez pas l'appareil à l'extérieur ou près d'un endroit humide.
12. Ne laissez pas le cordon pendre du bord d'une table ou d'un comptoir, ou toucher des surfaces chaudes.

13. Ne placez pas l'appareil, le réservoir d'eau ou le support à tasse sur un brûleur électrique ou un réchaud à gaz ou à côté, ni dans un four chaud.
14. N'ouvrez pas le système de percolation pendant l'infusion pour éviter les risques de brûlure.

Garder ces directives !

Le cordon électrique court réduit les risques d'enchevêtrement et de trébuchement que présente un cordon plus long. Des rallonges peuvent être utilisées avec précaution.

Si on utilise une rallonge :

1. Le calibre électrique indiqué sur le cordon de rallonge doit être au moins aussi élevé que celui de l'appareil ménager.
2. Le cordon plus long doit être disposé de sorte qu'il ne pende pas du comptoir ou de la table, où des enfants peuvent le tirer ou trébucher dessus par inadvertance.
3. L'appareil est doté d'une mise à la terre. Le cordon de rallonge doit être du type à trois fils avec terre.



MISE EN GARDE

Avertissements de la Proposition 65 de l'État de la Californie :

Ce produit contient des produits chimiques classés par l'État de Californie comme étant susceptibles de générer des cancers, des malformations congénitales ou autres dangers pour la reproduction.



Mesures de précaution

! IMPORTANT

- Cet appareil est destiné à un usage domestique et non commercial.
- Branchez et utilisez l'appareil conformément aux spécifications indiquées sur le calibre.
- N'utilisez pas la machine TASSIMO si le cordon d'alimentation ou l'appareil sont endommagés.
- Utilisez-la uniquement à l'intérieur et à température ambiante. N'utilisez pas la machine à une altitude de plus de 6560 pieds / 2000 mètres au-dessus du niveau de la mer.
- Ne confiez pas l'appareil à des enfants ou à des personnes aux capacités sensorielles ou intellectuelles diminuées ou n'étant pas familiarisées avec son fonctionnement, sauf sous surveillance ou suite à une explication de son utilisation par une personne responsable de leur sécurité.
- Surveillez les enfants afin d'éviter qu'ils ne s'amuse avec l'appareil.
- Débranchez l'appareil immédiatement en cas de dysfonctionnement.
- Confiez toute réparation, comme le remplacement d'un cordon, à notre personnel de service.
- N'immergez jamais l'appareil ou le cordon d'alimentation dans l'eau.
- Veuillez lire attentivement ce manuel ainsi que l'aide-mémoire sur le nettoyage et le détartrage et conserver ces documents en lieu sûr.
- Ce mode d'emploi décrit différents modèles.



⚠ MISE EN GARDE

Risque de choc électrique:

- Ne pas enlever les panneaux latéraux. Aucune pièce à l'intérieur n'est destinée à l'utilisateur.
- Seul un personnel qualifié est autorisé à réparer l'appareil.
- Ne pas immerger l'appareil dans l'eau.

⚠ ATTENTION

Risque de brûlure:

- Ne jamais ouvrir le système de percolation durant l'infusion, le nettoyage ou le détartrage. Une telle action pourrait endommager le percolateur et causer des brûlures.
- Attendez que le voyant d'état  ait cessé de clignoter avant d'ouvrir le système de percolation.
- Notez que les boissons préparées sont brûlantes.
- Soyez prudent en ouvrant le système de percolation et en maniant le T DISC. De l'air sous pression pourrait être libéré et le T DISC pourraient être brûlants.
- Ne pas utiliser d'eau adoucie chimiquement! Cela pourrait provoquer par une pression trop important et endommager le T DISC et donc causer des blessures si le système de percolation est ouverte avant que le voyant d'état  ait cessé de clignoter.
- Ne pas utiliser un T DISC plus d'une fois.
- Ne pas utiliser un T DISC endommagé.



Avant de poursuivre la lecture, veuillez déplier vers la gauche la page correspondante avec les illustrations qui se trouve au début de la notice.

1 Bouton **Marche/Arrêt**

2 Touche **Départ/Arrêt** avec **éléments d'affichage**

- a LED d'état
- b Remplir le réservoir d'eau
- c Détartrage

3 **Système de percolation**

- a Verrouillage
- b Support T DISC
- c Couronne de perçage pour T DISC
- d Fenêtre de lecture T DISC
- e Bec verseur
- f Protection contre les projections

4 **Réservoir d'eau amovible**

- a Repère **max**
- b Repère «Détartrage»
- c Flotteur
- d Poignée

5 **Case de rangement**

- a T DISC de Service jaune
- b Mémento Nettoyage/Détartrage

6 **Support de tasse**

- (amovible et réglable en hauteur)
- a Grille
- b Bac collecteur



Recyclage

Adressez-vous à votre mairie pour savoir quelles sont les options de mise au rebut disponibles dans votre région.

Sous réserve de modifications.

Info



Bosch est le fabricant de la machine TASSIMO. Pour cette raison, Bosch ne peut pas assumer la garantie de livraison des TASSIMO T DISC.

Vous pouvez vous procurer des T DISCs TASSIMO dans le commerce spécialisé. Rejoignez-nous également sur www.tassimo.com pour découvrir toute la gamme des boissons et pour passer une commande en ligne.

Pour toute question concernant les T DISCs, merci de contacter le Service Clientèle de TASSIMO au 1-877-TDISCS1 (pour les É-U uniquement) ou sur le site www.tassimo.com.



Dépannage















Le tableau à la page suivante fournit des solutions aux problèmes éventuels pouvant survenir lors de l'utilisation de la machine TASSIMO. Si vous ne trouvez pas la solution à votre problème ou si le problème persiste, appelez le Service Clientèle **TASSIMO au 1-877-TDISCS1 (1-877-834-7271)**.

Remarque:

Si vous avez perdu une couronne de perçage ou un T DISC de Service, vous pouvez en acheter en contactant le Service Clientèle de TASSIMO au 1-877-TDISCS1 (pour les É-U uniquement) ou sur le site **www.tassimo.com**



Problème	Cause	Remède
L'appareil ne fonctionne pas, aucun des éléments d'affichage (LED) ne s'allume.	L'appareil n'est pas alimenté en électricité.	Contrôlez si l'appareil est raccordé à l'alimentation électrique.
	L'appareil n'est pas mis en marche.	Assurez-vous que l'appareil est mis en marche.
La percolation est démarrée, mais aucune boisson ne s'écoule.	Le réservoir d'eau n'est pas mis en place correctement.	Veillez contrôler si le réservoir d'eau est mis en place correctement.
	Le réservoir d'eau a été retiré pendant la préparation ou de l'air se trouve dans le système.	Mettez le processus de nettoyage en marche à l'aide du T DISC de Service jaune. Pour cela, reportez-vous au chapitre ► La première utilisation , étapes 2–14.
	Le flotteur dans le réservoir d'eau est bloqué.	Nettoyez le réservoir d'eau et décoincez le flotteur.
La percolation ne peut pas être démarrée.	Aucun T DISC mis en place.	Vérifiez, si un T DISC a été mis en place.
	Le code-barre du T DISC mis en place n'est pas reconnu.	Nettoyez la fenêtre de lecture du T DISC avec un chiffon doux et humide.
		Lissez le film du T DISC avec le doigt pour que le code-barre puisse être lu.
		Utilisez un nouveau T DISC.
	Si vous ne pouvez pas remédier au problème, veuillez contacter TASSIMO Infoline.	
Le système de percolation n'est pas fermé correctement.	Nettoyez le système de percolation avec un chiffon doux et humide, tout particulièrement au niveau du verrouillage.	
L'appareil n'était pas mis en marche lors de la mise en place du T DISC.	Mettez l'appareil en marche avant de mettre le T DISC en place.	
Où puis-je trouver des produits de détartrage ?		Vous trouverez un produit de détartrage adapté en consultant www.tassimo.com , auprès du service après-vente Bosch (No de réf. 573828, contact voir page 29) ou dans les commerces spécialisés.



Problème	Cause	Remède
Il est impossible de fermer le système de percolation.	La couronne de perçage et/ou le support T DISC ne sont pas mis en place correctement.	Enfoncez à l'aide des deux pouces la couronne de perçage dans son support et vérifiez la position du support T DISC.
	Le T DISC n'est pas mis en place correctement.	Remplacez le T DISC endommagé par un nouveau. Mettez le T DISC en place avec le côté imprimé orienté vers le bas et veillez à ce que la languette se trouve dans l'évidement prévu à cet effet.
	Le système de percolation n'est pas fermé correctement.	Nettoyez le système de percolation avec un chiffon doux et humide, tout particulièrement au niveau du verrouillage. Appuyez sur le verrouillage jusqu'à ce qu'il s'enclenche de façon audible.
Il est impossible d'ouvrir le système de percolation.	Le système de percolation est encore verrouillé.	Ouvrez le système de percolation uniquement lorsque la LED d'état  ne clignote plus et reste allumée en continu.
		Si le système de percolation demeure verrouillé, contactez TASSIMO Infoline.
Remplir le réservoir d'eau  est allumé	Il n'y a pas assez d'eau dans le réservoir d'eau.	Remplissez le réservoir jusqu'au repère max avec de l'eau fraîche et froide. Remettez le réservoir d'eau en place.
Remplir le réservoir d'eau  est allumé, alors qu'il y a assez d'eau dans le réservoir d'eau.	Le flotteur dans le réservoir d'eau est bloqué.	Nettoyez le réservoir d'eau et décoinchez le flotteur.
	Le réservoir d'eau n'est pas mis en place correctement.	Veillez contrôler si le réservoir d'eau est mis en place correctement.
Remplir le réservoir d'eau  et Détartrage  clignotent simultanément; la percolation n'est pas possible.	Défaillance technique de l'appareil.	Arrêtez l'appareil à l'aide de l'interrupteur Marche/Arrêt , attendez env. 5 minutes, puis remettez l'appareil en marche. Si les voyants  et  clignotent toujours, contactez le Service Après-Vente TASSIMO.
Détartrage  est allumé ou clignote.	Vous devez détartrer l'appareil.	Détartrez l'appareil. Pour cela, reportez-vous au chapitre  Détartrage .
Détartrage  est allumé ou clignote malgré l'utilisation d'eau décalcifiée.	Même l'eau décalcifiée contient de faibles quantités de calcaire.	Détartrez l'appareil. Pour cela, reportez-vous au chapitre  Détartrage .
La qualité de la crème s'est dégradée.	Le bec verseur est collant ou sale.	Nettoyez le bec verseur. Pour cela, reportez-vous au chapitre  Nettoyage . Nettoyez le système de percolation à l'aide du T DISC de Service jaune. Pour cela, reportez-vous au chapitre  Nettoyage .
	La machine est entartrée.	Détartrez l'appareil. Pour cela, reportez-vous au chapitre  Détartrage .



Dépannage

Problème	Cause	Remède
Des gouttes d'eau sortent du système de percolation.	Le T DISC est endommagé ou présente une fuite. Le T DISC n'a pas été perforé correctement.	Ne pas utiliser un T DISC plus d'une fois. Ne pas utiliser un T DISC endommagé. Attendez jusqu'à ce que le processus de percolation soit terminé et laissez refroidir l'appareil. Retirez le T DISC et nettoyez le système de percolation. Pour cela, reportez-vous au chapitre  Nettoyage .
	La couronne de perçage n'est pas placée correctement.	Enfoncez à l'aide des deux pouces la couronne de perçage dans son support (clac audible).
Fuite ou éclatement du T DISC.	Filtre obturé dans T DISC en raison de l'utilisation d'eau chimiquement adoucie.	Vérifier que l'eau n'a pas été traitée par un adoucissant à base de sodium. Si l'eau a été adoucie chimiquement, vider le réservoir, rincer trois fois avec de l'eau non adoucie chimiquement et remplir de nouveau le réservoir. Démarrer un cycle de lavage à l'aide du T DISC de Service.
Il y a de l'eau sur la surface en dessous du support de tasse.	Il s'agit d'eau de condensation.	Il peut y avoir de la condensation et ceci n'est pas une défaillance. Essayez l'eau avec un chiffon.
Le T DISC de Service jaune a été endommagé ou perdu.		Vous pouvez commander le T DISC de Service auprès du Service Clientèle de TASSIMO au 1-877-TDISCS1 (pour les É-U uniquement) ou sur le site www.tassimo.com .
Le volume de boisson ne correspond pas à vos attentes.	Le code-barre du T DISC fixe le volume de boisson optimal pour chaque boisson. Il est également possible d'adapter individuellement cette valeur.	Volume mois important : pendant la percolation, appuyez sur la touche Départ/Arrêt pour interrompre le processus de percolation. Volume plus important : appuyez sur la touche Départ/Arrêt jusqu'à ce que le volume souhaité soit atteint.
	Les dépôts de calcaire dans l'appareil peuvent être la cause d'un volume de boisson réduit.	Détartrez l'appareil. Pour cela, reportez-vous au chapitre  Détartrage .

Rendez-vous sur www.tassimo.com pour obtenir plus d'informations sur le dépannage et le service clients.



DÉCLARATION DE GARANTIE LIMITÉE TASSIMO par Bosch – Bosch Home Appliances

Objet et bénéficiaire de la garantie: La garantie limitée offerte par BSH Home Appliances Bosch dans les présentes ne concerne que le produit TASSIMO par Bosch (le « Produit ») vendu au premier acquéreur et utilisateur, à condition qu'il ait été acheté selon les conditions suivantes: 1) il était destiné à une utilisation domestique (non commerciale) normale, et il n'a été en fait utilisé qu'à de telles fins; 2) il a été vendu à l'état neuf par un détaillant (et non à titre de démonstrateur, en l'état ou en tant que modèle retourné), et il n'était pas destiné à la revente ou à une utilisation commerciale; 3) il a été vendu au Canada ou aux États-Unis et n'a jamais été sorti du pays où il a été acheté. La garantie ne s'applique qu'au premier acquéreur et n'est donc pas cessible.

N'omettez pas de nous renvoyer la carte d'enregistrement. Même si ce n'est pas obligatoire pour bénéficier de la garantie, c'est le meilleur moyen pour Bosch de vous aviser dans le cas peu probable où le Produit ferait l'objet d'un avis de sécurité ou d'un rappel.

Durée de la garantie: Bosch garantit que le Produit est exempt de tout vice de matériau ou de fabrication pendant une période de trois cent soixante-cinq (365) jours à compter de la date d'achat. Cette période commence à la date de l'achat, et elle n'est ni reportée, ni prorogée, ni suspendue pour aucun motif.

Réparation ou remplacement – votre seul recours: Pendant la durée de validité de la garantie, Bosch ou l'un de ses fournisseurs de service autorisés répare votre Produit sans vous imputer de frais (sous réserve de certaines limites énoncées dans les présentes) si votre Produit s'avère comporter des vices de matériau ou de fabrication. Si des tentatives raisonnables de réparer le Produit n'ont donné aucun résultat, Bosch le remplace (ou vous fournit, à son gré et à frais en sus, un modèle de meilleure qualité). Les pièces et composants retirés deviennent la propriété de Bosch à son seul gré. Les pièces remplacées ou réparées deviennent des pièces d'origine aux fins de la garantie, et la garantie n'est pas prolongée à leur égard. La responsabilité de Bosch en vertu de la garantie consiste à faire réparer le Produit comportant un vice de fabrication par un fournisseur de services agréé et pendant des heures de travail normales. Pour éviter les atteintes à la sécurité ou les dommages matériels, Bosch vous recommande instamment de ne pas réparer vous-même le Produit et de ne pas faire affaire à un fournisseur de services qui n'est pas agréé. Bosch n'assume aucune responsabilité à l'égard de réparations ou d'interventions qui sont le fait d'un fournisseur de services non agréé.

Si vous décidez de confier le Produit à un fournisseur de services qui n'est pas agréé, la GARANTIE DEVIENT AUTOMATIQUEMENT CADUQUE. Les fournisseurs de services agréés sont les personnes ou entreprises qui ont reçu une formation spéciale sur les produits de Bosch et qui possèdent, de l'avis de Bosch, la réputation d'offrir un service de qualité supérieure et de posséder l'aptitude technique nécessaire. (Ces fournisseurs sont toutefois des entités indépendantes et non des agents, partenaires, affiliés ou représentants de Bosch.)

En dépit de ce qui précède, Bosch n'assume aucune responsabilité à l'égard d'un Produit qui se trouve à un endroit isolé (à plus de 160 km d'un fournisseur de services agréé) ou à un endroit où dans un milieu raisonnablement inaccessible, dangereux, menaçant ou périlleux, auquel cas, à votre demande, Bosch règle les frais de main-d'œuvre et de pièces et envoie les pièces au fournisseur de services agréé le plus proche. Vous êtes toutefois entièrement responsable des déplacements ou autres frais spéciaux perçus par le fournisseur de services s'il accepte de se rendre à votre domicile.



Garantie

Expiration de la garantie: Bosch n'est pas tenue, légalement ou autrement, de vous offrir des concessions telles que des réparations, des devis ou des produits de rechange après que la garantie soit arrivée à expiration.

Exclusions: La garantie énoncée dans les présentes exclut les défauts ou dégâts qui ne sont pas causés par une défaillance de Bosch, y compris, sans limitation, l'un ou l'autre des éléments suivants: 1) l'utilisation du Produit à une fin différente de celle qui est normale, habituelle et prévue (y compris, sans limitation, toute forme d'utilisation commerciale, d'emploi ou d'entreposage à l'extérieur d'un produit censé demeurer à l'intérieur, l'utilisation du Produit dans un aéronef ou un bateau); 2) l'inconduite, la négligence, la mauvaise utilisation, le mésusage, les accidents, la négligence, le fonctionnement incorrect, le manque d'entretien, l'installation incorrecte ou négligente, le non-respect de la notice d'emploi, la mauvaise manipulation, le service non autorisé (y compris le dépannage ou l'exploration des organes internes de l'appareil); 3) un réglage ou une modification de tout genre; 4) le non-respect des codes de plomberie ou du bâtiment, des règlements ou des lois applicables de la municipalité, de la province, du territoire ou du pays, notamment le défaut d'installer le Produit en stricte conformité avec les codes et règlements locaux concernant les incendies et la construction; 5) l'usure normale, l'infiltration d'aliments ou de liquides, l'accumulation de graisse ou d'autres substances pouvant autour ou à l'intérieur du Produit; 6) les facteurs ou forces externes, climatiques et/ou environnementaux, y compris sans limitation la pluie, le vent, les inondations, les incendies, les glissements de terrain, le gel, l'humidité excessive ou l'exposition prolongée à l'humidité, la foudre, les sautes de puissance, les défauts structurels autour de l'appareil et les désastres naturels. Bosch ne saurait en aucun cas être tenue responsable des dommages aux biens environnants, y compris les placards, portes, plafonds et autres structures ou objets autour du Produit. La garantie ne couvre pas non plus les égratignures, rayures, petites entailles et dommages esthétiques aux surfaces externes et aux pièces exposées, les Produits dont le numéro de série a été modifié, effacé ou ôté, les visites de techniciens visant à vous enseigner à utiliser le Produit, les visites de techniciens qui ne révèlent aucune défectuosité du Produit, la rectification de problèmes d'installation (vous êtes entièrement responsable de la structure et de l'installation du Produit, ainsi que des connexions électriques, de plomberie ou autres, de la suffisance de la base ou du plancher et de toute modification, y compris sans limitation les placards, murs, planchers, étagères, etc.), ainsi que le réarmement des disjoncteurs ou des fusibles.

Dans la limite où la loi le permet, cette garantie énonce vos recours exclusifs à l'égard du Produit, que la réclamation existe en droit contractuel ou délictuel (y compris la responsabilité stricte ou la négligence) ou autrement. La présente garantie se substitue à toute autre garantie explicite ou implicite. Toute garantie légale implicite de valeur marchande ou d'aptitude à une fin particulière ou autre n'est en vigueur que pendant la période de validité de la garantie limitée. Le fabricant n'est aucunement responsable des dommages, pertes ou frais consécutifs, spéciaux, indirects, de perte de bénéfices ou punitifs, y compris sans limitation les absences du travail, l'hébergement et les repas ou les frais de remise en état qui dépassent le montant des dommages directs définitivement et exclusivement causés par Bosch ou autrement. Certains territoires de compétence n'autorisent pas l'exclusion ou la limitation des dommages indirects ou consécutifs ou la limitation de la durée de la garantie, et les restrictions ci-dessus ne s'appliqueront donc peut-être pas dans votre cas. La présente garantie vous confère des droits spécifiques, mais vous pouvez également avoir d'autres droits selon l'endroit où vous résidez.

Aucune modification de la présente garantie n'est valable à moins d'avoir été autorisée par écrit par un dirigeant de BSH.

Garantie



Service de la garantie: Pour des informations concernant la garantie de votre produit, contactez la hotline TASSIMO au n° 1-877-TDISCS1.

US United States of America

Produit fabriqué par

BSH Home Appliances Ltd./BSH Home Appliance Corporation

1901 Main Street

Irvine, CA 92614

<mailto:HTB-Questions@bshg.com>

www.boschappliances.com



Medidas de seguridad importantes

El uso de dispositivos eléctricos exige la adopción de medidas básicas de seguridad, incluidas las siguientes:

1. Lea todas las instrucciones antes de utilizar la máquina multibebida.
2. No toque las superficies calientes. Utilice agarraderas.
3. Supervise atentamente la máquina cuando haya niños cerca.
4. No utilice la máquina sin vigilancia.
5. No utilice la máquina multibebida para usos distintos a los previstos.
6. Para desconectar, pulse el interruptor **On/Off** y extraiga el enchufe de la toma de corriente.
7. Desenchufe la máquina de la toma de corriente cuando no la esté utilizando y antes de limpiarla. Deje enfriar la máquina antes de reemplazar o extraer componentes y antes de limpiarla.
8. No utilice la máquina si está dañada. No utilice la máquina con un cable o enchufe dañado, en caso de mal funcionamiento o si se ha caído o dañado de alguna forma. Lleve la máquina multibebida al servicio técnico autorizado más cercano para su examen, reparación o ajuste mecánico (1-877-TDISCS1).
9. Para evitar incendios, descargas eléctricas o daños a personas, no sumerja el cable, los enchufes, ni el cuerpo de la máquina multibebida en agua ni en ningún otro líquido. Consulte las instrucciones de limpieza.
10. El uso de accesorios no es recomendado por el fabricante de la máquina multibebidas y podría causar incendios, descargas eléctricas o daños a personas.
11. No utilice la máquina en exteriores o zonas húmedas.
12. No permita que el cable cuelgue del borde de una mesa o repisa, ni que esté en contacto con superficies calientes.
13. No sitúe la carcasa, el depósito de agua ni la bandeja de líquido sobrante (apoya taza) sobre o cerca de un calentador eléctrico o de gas, o sobre un horno caliente.
14. La apertura del unidad de elaboración de bebidas durante los ciclos de preparación puede ocasionar quemaduras.

¡Conserve estas instrucciones!

La máquina se suministra con un cable eléctrico corto para reducir el riesgo derivado de un enredo o tropiezo con un cable largo.

Existen cables de extensión, que se pueden utilizar aplicando las medidas de precaución necesarias.

Si se utiliza un cable de extensión:

1. El voltaje del juego de cables o del cable de extensión debe ser al menos equivalente al voltaje del dispositivo electrónico.
2. El cable mas largo debe acomodarse de tal modo que no cuelgue de la mesa o repisa para evitar que los niños puedan tirar del mismo o que alguien tropiece.
3. Este dispositivo es de conexión a tierra. El cable de extensión debe constar de tres cables de conexión a tierra.



ADVERTENCIA

Advertencias en virtud de la Proposición 65 del estado de California:

Este producto contiene productos químicos conocidos en el Estado de California que pueden causar cáncer, malformaciones congénitas e infertilidad.

Medidas de seguridad importantes



! IMPORTANTE

- Este dispositivo está diseñado para un uso doméstico, no comercial.
- Conecte y use el dispositivo siguiendo únicamente las especificaciones de la etiqueta de valores nominales.
- No utilice la máquina TASSIMO si el cable eléctrico o el aparato están dañados.
- Utilice la máquina sólo dentro de casa y a temperatura ambiente. No la utilice por encima de los 6560 ft / 2000 m.
- No permita que niños ni personas con capacidades mentales o sensitivas disminuidas o con conocimientos y experiencia limitados utilicen la máquina, a menos que sea bajo supervisión de una persona a cargo de su seguridad o que hayan sido instruidos en su uso.
- Vigile a los niños para evitar que jueguen con la máquina.
- En caso de mal funcionamiento, desenchufe la máquina inmediatamente.
- Para evitar posibles peligros, las reparaciones, como la sustitución de un cable dañado, deberán ser realizadas sólo por personal de servicio autorizado.
- No sumerja nunca en agua la máquina ni el cable de alimentación.
- Lea este manual y las breves instrucciones del programa de limpieza/descalcificación con atención y consérvelas para futuras consultas.
- Este manual describe varios modelos.



⚠ ADVERTENCIA

Para reducir el riesgo de incendio o descarga eléctrica:

- No retire las cubiertas laterales. Ninguna de las piezas interiores puede ser reparada por el usuario.
- Las reparaciones deben ser realizadas exclusivamente por personal autorizado.
- Nunca sumerja la máquina bajo ningún líquido.

⚠ ATENCIÓN

Para evitar el riesgo de quemaduras:

- No abra nunca la unidad de elaboración durante la preparación de bebidas ni durante la limpieza o descalcificación de la máquina. De lo contrario la máquina podría dañarse y además habría peligro de quemaduras.
- Antes de abrir la unidad de elaboración espere siempre hasta que LED de estado  deje de parpadear.
- Tenga en cuenta que las bebidas están muy calientes cuando se sirven.
- Tenga cuidado al abrir la abrazadera del unidad de elaboración de bebidas y al manipular el T DISC ya que se puede liberar presión y el T DISC pueden estar calientes al tacto.
- ¡No utilizar agua ablandada químicamente! De lo contrario podría producirse una presión excesiva y el T DISC podría dañarse, lo que a su vez podría causar heridas si la unidad de elaboración se abre antes de que el LED de estado  deje de parpadear.
- No reutilice el T DISC.
- No utilice el T DISC dañados.



Visión de conjunto

Antes de continuar leyendo, despliegue hacia la izquierda al inicio del folleto la correspondiente página con la imagen.

1 Conmutador **On/Off**

2 Tecla **Inicio/Parada** con **elementos de visualización**

- a LED Estado
- b Llenar el recipiente de agua
- c Descalcificar

3 Unidad de elaboración

- a Cierre
- b Soporte T DISC
- c Unidad de perforación para T DISCs
- d T DISC Ventana de lectura
- e Salida de bebidas
- f Protección contra salpicado

4 Recipiente de agua desmontable

- a Marca **max**
- b Marca «Descalcificar»
- c Flotador
- d Asa

5 Compartimiento de almacenamiento

- a T DISC de servicio – amarillo
- b Instrucciones rápidas Limpieza/Descalcificación

6 Soporte para tazas

- (desmontable y ajustable en altura)
- a Rejilla de goteo
- b Recipiente colector



Eliminación

Compruebe en las oficinas municipales las opciones regionales de eliminación.

Todos los derechos reservados.

Nota



Bosch es el fabricante del aparato TASSIMO.

Por tanto, no garantiza la disponibilidad de los T DISCs.

TASSIMO T DISCs los obtiene en el comercio especializado. Consulte también la página www.tassimo.com para descubrir la diversidad de bebidas y hacer su pedido online.

Para consultas sobre los T DISCs, diríjase al Servicio de atención al cliente de TASSIMO en +1-877-TDISCS1 (solo en EE. UU.), o en www.tassimo.com

Solución de problemas



La siguiente tabla proporciona las soluciones a problemas y errores que puedan surgir al usar la máquina TASSIMO. Si no encuentra una solución a su problema particular o el problema persiste después de haber aplicado las soluciones sugeridas, diríjase al Servicio de atención al cliente de

TASSIMO o Bosch al +1-877-TDISCS1 (+1-877-834-7271)

Nota:

Si se pierde la unidad de perforación, puede adquirirla dirigiéndose al Servicio de atención al cliente de TASSIMO en +1-877-TDISCS1 (solo en EE. UU.), o en www.tassimo.com

Problema	Causa	Solución
El aparato no funciona, no se ilumina ninguna de los elementos de visualización (LEDS).	El aparato no tiene alimentación de energía eléctrica.	Compruebe si el aparato está conectado a la alimentación de energía eléctrica.
La preparación se inicia, pero no se expende ninguna bebida.	El recipiente de agua no está colocado correctamente.	Compruebe si el recipiente de agua está colocado correctamente.
	El recipiente de agua se retiró durante el proceso de elaboración o el sistema tiene aire.	Inicie un proceso de limpieza con el T DISC de servicio - amarillo. Vea para ello el capítulo Puesta en servicio , pasos 2 – 14.
	El flotador del recipiente de agua está atascado.	Limpie el recipiente de agua y libere el flotador.
La preparación no puede iniciar.	Ningún T DISC colocado.	Compruebe si se colocó un T DISC.
	No se reconoce el código de barras del T DISC colocado.	Limpie la ventana de lectura T DISC con un paño suave y húmedo.
		Alise con los dedos la tapa de aluminio T DISC para poder leer el código de barras.
		Utilice un T DISC nuevo.
	Si persiste el problema, consulte el servicio al consumidor de TASSIMO.	
La unidad de elaboración no está cerrada correctamente.	Limpie la unidad de elaboración con un paño suave y húmedo, ante todo en la zona del cierre.	
El aparato no estaba conectado al colocar el T DISC.	Conecte el aparato antes de colocar el T DISC.	



Solución de problemas

Problema	Causa	Solución
La unidad de elaboración no se puede cerrar.	La unidad de perforación y/o el soporte - T DISC no están colocados correctamente.	Presione la unidad de perforación con ambos pulgares en su fijación y controle la posición del soporte - T DISC.
	El T DISC no está colocado correctamente.	Reemplace un T DISC deteriorado por uno nuevo. Coloque el T DISC con el lado impreso hacia abajo, de forma que la lengüeta se encuentre en la entalladura prevista para ello.
	La unidad de elaboración no está cerrada correctamente.	Limpie la unidad de elaboración con un paño suave y húmedo, ante todo en la zona del cierre. Presione el cierre hasta que se escuche que encaja.
La unidad de elaboración no deja abrirse.	La unidad de elaboración está aún bloqueada.	Abra la unidad de elaboración solo cuando el LED de estado  deje de parpadear e ilumine de forma permanente.
		Si la unidad de elaboración continúa cerrada, consulte el servicio al consumidor de TASSIMO.
El indicador luminoso  «Llenar recipiente» se enciende.	No hay agua suficiente en el recipiente.	Rellene agua fría y fresca hasta la marca max . Coloque de nuevo el recipiente de agua.
El indicador luminoso  «Llenar recipiente» se enciende aunque hay suficiente agua en el recipiente.	El flotador del recipiente de agua está atascado.	Limpie el recipiente de agua y libere el flotador.
	El recipiente de agua no está colocado correctamente.	Controle si el recipiente de agua está colocado correctamente.
 «Llenar recipiente» y  «Descalcificar» parpadean simultáneamente y no es posible preparar bebidas.	Hay un error en la máquina.	Apague la máquina con el conmutador On/Off , espere 5 minutos aproximadamente y vuelva a encenderla. Si los indicadores  y  siguen parpadeando, diríjase al servicio al consumidor de TASSIMO.
El indicador luminoso  «Descalcificar» ilumina o parpadea.	El aparato debe descalcificarse.	Descalcifique el aparato. Vea para ello el capítulo  Descalcificación .
El indicador luminoso  «Descalcificar» ilumina o parpadea, aunque se está utilizando agua filtrada.	Incluso el agua filtrada puede contener pequeñas cantidades de cal disuelta.	Descalcifique el aparato. Vea para ello el capítulo  Descalcificación .
¿Dónde puedo conseguir los agentes de descalcificación?		Los agentes de descalcificación adecuados se pueden adquirir a través de la página web www.tassimo.com , el servicio de asistencia técnica de Bosch (número de artículo 573828, véase la página 29 para los datos de contacto) o en establecimientos de venta.

Solución de problemas



Problema	Causa	Solución
La crema encima del café es de menor calidad que lo usual.	El conducto de salida de la bebida está atascado o sucio.	Limpie la salida de bebidas. Vea para ello el capítulo Limpieza . Limpie la unidad de elaboración con el T DISC de servicio - amarillo. Vea para ello el capítulo Limpieza .
	La máquina tiene cal.	Descalcifique el aparato. Vea para ello el capítulo Descalcificación .
De la unidad de elaboración gotea agua.	El T DISC está dañado o agujerado. El T DISC no se ha perforado correctamente.	No reutilice los T DISCs. No utilice T DISCs dañados. Espere hasta que termine el proceso de elaboración y el aparato esté frío. Retire el T DISC y limpie la unidad de elaboración. Vea para ello el capítulo Limpieza .
	La unidad de perforación no está colocada correctamente.	Presione con ambos pulgares la unidad de perforación en su soporte (se escucha clic).
El T DISC gotea o está roto.	Filtro bloqueado en T DISC por la utilización de agua ablandada químicamente.	Comprobar que el agua no haya sido tratada con un ablandador basado en sodio. Si el agua ha sido ablandada químicamente, retirar el agua del depósito, aclararlo tres veces con agua no ablandada químicamente y rellenarlo. Iniciar un proceso de limpieza con el T DISC de servicio.
En la superficie debajo del soporte para tazas hay agua.	Se trata de agua de condensación.	La condensación puede presentarse y no es un error. Limpie el agua con un paño.
El T DISC de servicio – amarillo está dañado o se perdió.		El T DISC de servicio – amarillo puede adquirirse a través del Servicio de atención al cliente de TASSIMO en +1-877-TDISCS1 (solo en EE. UU.), o en www.tassimo.com .
El volumen de bebida no corresponde a sus deseos.	El código de barras del T DISC especifica según la bebida el valor óptimo del volumen de la misma. Estos valores también pueden adaptarse individualmente.	Menor volumen: Pulse durante la elaboración la tecla Inicio/Parada para interrumpir el proceso de elaboración. Mayor volumen: Pulse y mantenga pulsada la tecla Inicio/Parada hasta alcanzar el volumen deseado.
	Las acumulaciones de cal en el aparato pueden causar la reducción del volumen de la bebida.	Descalcifique el aparato. Vea para ello el capítulo Descalcificación .

Puede encontrar más información sobre el servicio de atención al cliente y solución de problemas en www.tassimo.com



Garantía

DECLARACIÓN DE GARANTÍA LIMITADA DEL PRODUCTO TASSIMO by Bosch

Lo que cubre esta garantía y a quién se aplica: La garantía limitada proporcionada por BSH Home Appliances Bosch en esta declaración de garantía limitada del producto sólo se aplica a la máquina TASSIMO de Bosch («Producto») que se le vendió a usted, el primer comprador usuario, siempre y cuando el Producto haya sido comprado: (1) para su uso normal y doméstico (no comercial) y ha sido usado de hecho para propósitos de uso doméstico normal en todo momento; (2) nuevo en la tienda de venta al por menor (que no haya estado en exhibición, «tal como está», o que sea un modelo devuelto anteriormente), y no para reventa o uso comercial; y (3) dentro de los Estados Unidos o Canadá, y que haya permanecido en todo momento dentro del país de la compra original. Las garantías indicadas en este documento se aplican sólo al primer comprador del Producto y no son transferibles.

Envíe la tarjeta de registro; que aunque no es necesaria para efectuar la cobertura de la garantía, es la mejor forma para que Bosch le notifique en el caso poco probable de un aviso de seguridad o retiro del producto.

Cuánto tiempo dura esta garantía: Bosch garantiza que el Producto no tiene defectos en los materiales ni en la fabricación durante un período de trescientos sesenta y cinco (365) días a partir de la fecha de compra. El plazo mencionado anteriormente comienza en la fecha de la compra y no se retrasará, eliminará, extenderá ni suspenderá por ningún motivo cualquiera que éste fuere. Reparación o reemplazo como su solución exclusiva: Durante este período de garantía, Bosch o uno de sus proveedores de servicio autorizados repararán su Producto sin cargo para usted (sujeto a ciertas limitaciones indicadas en este documento) si se prueba que su Producto ha sido fabricado con defectos en los materiales o en la fabricación.

Si se han hecho intentos razonables para reparar el Producto sin tener éxito, entonces Bosch reemplazará su Producto (es posible que haya modelos actualizados disponibles para usted, según el criterio de Bosch, por un costo adicional). Todas las partes y los componentes retirados serán propiedad de Bosch a su exclusiva elección. Todas las partes reemplazadas o reparadas asumirán la identidad de la parte original para los propósitos de esta garantía y esta garantía no se extenderá con respecto a dichas partes. La responsabilidad exclusiva de Bosch según el presente documento es reparar sólo los productos defectuosos de fábrica, utilizando un proveedor de servicio autorizado durante el horario de atención normal. Para las inquietudes sobre seguridad o sobre daño a la propiedad, Bosch recomienda encarecidamente que no intente reparar usted mismo el Producto ni que utilice un proveedor de servicio no autorizado; Bosch no será responsable por reparaciones o trabajos realizados por un proveedor de servicio no autorizado. Si elige que otra persona que no sea un proveedor de servicio autorizado trabaje en su Producto, ESTA GARANTÍA QUEDARÁ NULA Y SIN EFECTO. Los proveedores de servicio autorizados son aquellas personas o empresas que han sido especialmente capacitadas en los productos Bosch y que poseen, a juicio de Bosch, una reputación superior por servicio al cliente y capacidad técnica (tenga presente que son entidades independientes y no son agentes, socios, filiales ni representantes de Bosch).

Sin perjuicio de lo anterior, Bosch no tendrá responsabilidad por el Producto si éste se ubica en un área remota (más de 100 millas del proveedor de servicio autorizado) o está en un área o entorno razonablemente inaccesible, peligroso o amenazante; en tal caso, si usted lo solicita, Bosch aún pagará por el trabajo y las partes y las enviará al proveedor de servicio autorizado más cercano, pero usted aún sería totalmente responsable por cualquier tiempo de viaje u otros cargos especiales por la empresa de servicios, asumiendo que ellos aceptan realizar la llamada de servicio.



Producto fuera de garantía: Bosch no tiene la obligación, por ley o de otra forma, de proporcionarle ninguna concesión, incluidas las reparaciones, las prorratas o el reemplazo del Producto, una vez que esta garantía haya vencido.

Exclusiones de la garantía: La cobertura de la garantía descrita en este documento excluye todos los defectos o daños que no son falla directa de Bosch, incluidos entre otros, los siguientes: (1) Uso del Producto de cualquier otra manera que no sea la normal, habitual o de la manera para la cual está diseñado (que incluye, entre otros, cualquier forma de uso comercial, uso o almacenamiento de un producto para interior en el exterior, uso del Producto en conjunto con naves propulsadas por aire o agua); (2) cualquier conducta indebida, negligencia, mal uso, abuso, accidentes, descuido, operación indebida, falta de mantenimiento, instalación inadecuada o negligente, manipulación, no seguir las instrucciones de operación, maltrato, servicio no autorizado intencional de la persona (incluidas las «reparaciones» o exploraciones de los mecanismos internos del artefacto hechas por usted mismo); (4) ajuste, alteración o modificación de cualquier tipo; (5) el no cumplimiento de cualquier código, reglamento o ley de electricidad, instalaciones sanitarias o construcción estatal, local, de la ciudad o del condado aplicable, incluido instalar el producto sin cumplir estrictamente los códigos y reglamentos de incendios y construcciones; (6) desgaste común, derrames de alimentos, líquidos, acumulaciones de grasa, u otras sustancias que se acumulan sobre, en, o alrededor del Producto; y (7) cualquier fuerza o factor de la naturaleza o del ambiente, incluidos, entre otros, lluvia, viento, arena, inundaciones, incendios, deslizamientos de barro, temperaturas muy bajas, excesiva humedad o exposición prolongada a la humedad, luz, subida de voltaje de la electricidad, las fallas estructurales que rodean al artefacto y casos fortuitos. En ningún caso Bosch será responsable de nada en lo absoluto por daño a la propiedad circundante, incluidos los muebles, pisos, techo y otras estructuras u objetos alrededor del Producto. También se excluyen de esta garantía los rayones, las hendiduras, los abollones menores y los daños cosméticos en las superficies externas y en las partes expuestas; Productos en los que se ha alterado, mutilado o eliminado el número de serie; visitas de servicio para enseñarle cómo usar el Producto o visitas en las que se determina que no hay ningún problema con el Producto; corrección de problemas de instalación (usted es el único responsable por cualquier estructura e instalación para el Producto, incluidas todas las instalaciones eléctricas, sanitarias y otras conexiones para los cimientos o pisos adecuados, y por cualquier alteración incluidas, entre otras, de muebles, muros, pisos, estantes, etc.); y restablecimiento de interruptores automáticos o fusibles.



Garantía

SEGÚN LO PERMITIDO POR LA LEY, ESTA GARANTÍA ESTABLECE SUS SOLUCIONES EXCLUSIVAS CON RESPECTO AL PRODUCTO, YA SEA QUE EL RECLAMO SURJA POR MOTIVOS DEL CONTRATO, ACTOS ILÍCITOS (INCLUSIVE RESPONSABILIDAD OBJETIVA O NEGLIGENCIA) U OTROS. ESTA GARANTÍA REEMPLAZA A TODAS LAS DEMÁS GARANTÍAS, SEAN EXPRESAS O IMPLÍCITAS. CUALQUIER GARANTÍA IMPLÍCITA POR LEY, YA SEA POR COMERCIALIZACIÓN O ADECUACIÓN PARA UN PROPÓSITO EN PARTICULAR, U OTROS, SÓLO SERÁ EFECTIVA DURANTE EL PERÍODO EN QUE ESTA GARANTÍA LIMITADA EXPRESA ESTÉ EN VIGENCIA. EN NINGÚN CASO EL FABRICANTE SERÁ RESPONSABLE POR LA «PÉRDIDA COMERCIAL» EMERGENTE, ESPECIAL, INCIDENTAL O INDIRECTA, Y/O POR DAÑOS, PÉRDIDAS O GASTOS PUNITIVOS, INCLUIDOS, ENTRE OTROS, EL TIEMPO FUERA DEL TRABAJO, HOTELES Y COMIDAS EN RESTAURANTES, LOS GASTOS EN EXCESO POR REMODELACIÓN DE DAÑOS DIRECTOS QUE SON CAUSADOS DEFINITIVA Y EXCLUSIVAMENTE POR Bosch, U OTRO. ALGUNOS ESTADOS NO PERMITEN LAS RESTRICCIONES O LA EXCLUSIÓN DE DAÑOS INDIRECTOS O DIRECTOS, Y ALGUNOS ESTADOS NO PERMITEN LÍMITES SOBRE LA DURACIÓN DE LA GARANTÍA IMPLÍCITA, POR LO QUE ES POSIBLE QUE LO ANTERIOR NO SE APLIQUE A SU CASO. ESTA GARANTÍA LE BRINDA DERECHOS LEGALES ESPECÍFICOS, Y USTED TAMBIÉN PUEDE TENER OTROS DERECHOS, QUE VARÍAN SEGÚN EL ESTADO. Ningún intento de alterar, modificar o enmendar esta garantía será efectivo a menos que esté autorizado por escrito por un funcionario de BHS.

Cómo obtener el servicio de garantía: Para obtener el servicio de garantía de su producto debe ponerse en contacto con TASSIMO hot line en 1-877-TDISCS1.

Producto fabricado por

BSH Home Appliances Ltd./BSH Home Appliance Corporation
1901 Main Street, Irvine, CA 92614



Central-Service-Depots – Service après vente – Servizio Assistenza

General Requests and Spare Part Sales USA

BSH Home Appliances
1901 Main Street
Irvine, CA 92614
800-944-2904
www.boschappliances.com

Spare Part Sales for Canada:
Distributeurs de pièces autorisés au Canada :
Western Canadian Authorized Parts Distributor:
Reliable Parts Ltd.
85 N. Bend Street
Coquitlam, BC Canada
V3K 6N1
(800) 663-6060

Eastern Canadian Authorized Parts Distributor:
A P Wagner Ltd.
1035 Queens Way Ave. Unit E
Mississauga, ON , Canada
L4Y 4C1
(800) 268-7513



Service

USA TASSIMO Customer Service

For information and questions please contact TASSIMO:

Internet: www.tassimo.com

Phone: **1-877-TDISCS1 (1-877-834-7271)**

Mail: customer_service@TassimoUS.com

CA TASSIMO Customer Service **Service à la clientèle TASSIMO au Canada**

For information and questions please contact TASSIMO:

Internet: www.tassimo.com

Phone: **1-877-TDISCS1 (1-877-834-7271)**

Mail: customerserviceca@mytassimo.com

Pour toute question ou information, communiquer avec TASSIMO:

Internet: www.tassimo.com

Sans frais: **1-877-TDISCS1 (1-877-834-7271)**

Courriel: customerserviceca@mytassimo.com