



Register your new Bosch now:  
[www.bosch-home.com/welcome](http://www.bosch-home.com/welcome)



**Tvättmaskin/torktumlare  
WVH28420SN**



**BOSCH**

**sv** Bruks- och uppställningsanvisning

## Din nya kombitvättmaskin

Du har valt en kombitvättmaskin från Bosch.

Ta ett par minuter och läs om och lär dig fördelarna med kombitvättmaskinen.

Alla kombitvättmaskiner är noggrant funktionsprovade och felfria när de lämnar fabrik för att klara den stränga kvalitetssäkring som Bosch ställt upp.

Mer information om våra produkter, tillbehör, reservdelar och tjänster hittar du på vår webbsajt [www.bosch-home.com](http://www.bosch-home.com) eller så kontaktar du något av våra servicecenter.

Beskriver bruks- och monteringsanvisningen olika modeller, så är avvikelserna markerade på resp. ställe.



Läs bruks- och monteringsanvisningen innan du använder kombitvättmaskinen!

## Illustrationsregler

### **Varning!**

Kombinationen av symbol och varningstext varnar för möjliga risksituationer. Livsfara eller risk för personskador om du inte följer anvisningarna.

### **Obs!**

Varningstexten varnar för en eventuellt farlig situation. Risk för sak- och/eller miljöskador om du inte följer anvisningarna.

### **Anvisning/tips**

Anvisningar om hur du använder enheten optimalt/nyttig information.

### **1. 2. 3. / a) b) c)**



Siffror eller bokstäver markerar momenten.

■ / - / -

Rutor eller snedstreck markerar uppräknings.

# Innehållsförteckning

 <b>Avsedd användning</b> . . . . .	4	 <b>Programöversikt</b> . . . . .	20
 <b>Säkerhetsanvisningar</b> . . . . .	5	Program på programväljaren . . . . .	20
Elsäkerhet . . . . .	5	Torktabell . . . . .	23
Risk för personskador! . . . . .	5	Stärkning . . . . .	24
Barnsäkerhet . . . . .	5	Färgning/blekning . . . . .	24
 <b>Miljöskydd</b> . . . . .	6	Blötläggning . . . . .	24
Förpackning/uttjänt maskin . . . . .	6	<b>P+</b> <b>Ändra programinställningarna</b> . 24	
Tips och råd . . . . .	6	°C (Temperatur) . . . . .	24
 <b>Sammanfattning av huvudfunktionerna</b> . . . . .	7	⌚ (Färdig om) . . . . .	25
 <b>Lär dig maskinen</b> . . . . .	8	⌚ (Centrifugeringsvarvtal) . . . . .	25
Kombinerad tvättmaskin/torktumlare . 8		☀️ (Torkning) . . . . .	25
Kontroller . . . . .	9	<b>P+</b> <b>Välja Tillvalsfunktioner</b> . . . . .	26
Display . . . . .	10	≡⌚ (SpeedPerfect) . . . . .	26
 <b>Tvättgodis</b> . . . . .	12	🌿 (EcoPerfect) . . . . .	26
Förbereda tvättgodset för tvätt . . . . .	12	👑 (Sköljning plus) . . . . .	26
Förberedelser för tvätt och tork . . . . .	13	🧼 (Strykfritt) . . . . .	26
 <b>Använda maskinen</b> . . . . .	14	 <b>Ställa in signalen</b> . . . . .	27
Förbereda maskinen . . . . .	14	 <b>Rengöring och skötsel</b> . . . . .	28
Välja program/slå på maskinen . . . . .	14	Maskinhölje/kontroller . . . . .	28
Ändra tvättprogram . . . . .	15	Trumman . . . . .	28
Ställa in torkprogram . . . . .	15	Avkalkning . . . . .	28
Lägga i tvätten . . . . .	16	Rengöra tvättmedelsfacket . . . . .	28
Dosera och lägga i tvättmedel och -tillsatser . . . . .	16	Avloppspumpen igensatt . . . . .	29
Starta programmet . . . . .	17	Avloppsslangen igensatt på vattenlåset . . . . .	29
Barnspärr . . . . .	17	Vattenfiltret igensatt . . . . .	30
Ta ur tvätten . . . . .	18	Luftfiltret igensatt . . . . .	30
Ändra program . . . . .	18	 <b>Felsökning</b> . . . . .	31
Pausa eller avsluta program . . . . .	18	Nödöppning, t.ex. vid strömavbrott . . . . .	31
Programslut . . . . .	19	Displayinformation . . . . .	31
Efter tvätt/tork . . . . .	19	Felsökning . . . . .	32

	Service.....	35
	Tekniska data .....	35
	Förbrukningsvärden.....	36
	Installation och anslutning ...	37
	Standardtillbehör .....	37
	Säkra installationen .....	37
	Installationsplatsen .....	38
	Om du installerar maskinen på trägolv .....	38
	Om du installerar maskinen under/ bredvid köksstommar .....	38
	Ta bort transportsäkringarna .....	39
	Slang- och sladdlängder .....	39
	Vattenanslutning .....	40
	Vattenanslutning .....	40
	Avloppet .....	41
	Avlopp i handfat. ....	41
	Avlopp i vattenlås .....	41
	Avlopp i plaströr med gummihylsa eller brunn .....	42
	Avvägning .....	42
	Elanslutning .....	42
	Före första användning .....	43
	Transport .....	43

## Avsedd användning

- Enheten är bara avsedd för normalt hemmabruk.
- Kombitvättmaskinen är avsedd för tvätt av textilier som tål maskintvätt och ylle som tål handtvätt samt torkning av textilier som tål torktumling enligt tvättråden.
- Maskinen är avsedd för tvätt med kallt kranvatten och vanliga tvättmedel och tillsatser för kombitvättmaskin.
- Följ alltid tillverkarens anvisningar för dosering av tvättmedel och tillsatser.
- Barn över 8 år och personer med begränsad fysisk, sensorisk eller mental färdighet eller som saknar erfarenhet eller kunskaper får bara använda enheten under **överinseende** av någon eller om någon **ansvarar** för att de får lära sig hur man använder enheten. Barn får inte göra rengöra eller sköta om maskinen utan uppsikt.
- Håll barn under 3 år på avstånd från kombitvättmaskinen.
- Håll husdjur borta från kombitvättmaskinen.
- Du får bara installera och använda kombitvättmaskinen i utrymmen med avlopp.

**Innan du använder maskinen:** Läs bruks- och installationsanvisningarna och all övrig information som följer med kombitvättmaskinen och följ anvisningarna.

Spara dokumentationen för framtida bruk.

## **Säkerhetsanvisningar**

### Elsäkerhet

#### **Varning** **Livsfara!**

Livsfara vid kontakt med strömförande delar!

- Håll alltid i kontakten när du drar ur den, inte sladden, du kan skada sladden.
- Rör eller håll aldrig kontakten med fuktiga händer.

### Risk för personsador!

#### **Varning** **Risk för personsador!**

- Om du lyfter i maskinens utstickande delar (t.ex. luckan), så kan de gå av och skada någon.  
Lyft aldrig maskinen i utstickande delar.
- Klättrar du upp på maskinen, så kan toppskivan gå sönder och skada någon.  
Klättra aldrig på maskinen.
- Om du hänger/stödjer dig på öppen lucka, så kan maskinen välta och skada någon.  
Häng inte på öppen lucka till maskinen.
- Sträck dig aldrig in i trumman när den snurrar, du kan skada händerna.  
Sträck dig aldrig in i trumman när den snurrar.  
Vänta tills trumman slutat snurra.

#### **Varning** **Skållningsrisk!**

- Tvättar du på hög temperatur kan du bli skållad om du kommer i kontakt med het tvättlösning (t.ex. om du dränerar het tvättlösning till handfat).  
Undvik kontakt med het tvättlösning.
- Avbryter du ett torkprogram kan både kombitvättmaskinen och tvättgodset vara mycket varma. Välj **Torkning** eller **Skontorkning** och ställ in torkprogrammet på 15 min. så att tvätten kan svalna innan du tar ur den.

### Barnsäkerhet

#### **Varning** **Livsfara!**

- Barn kan hamna i livsfarliga situationer eller bli skadade om de leker vid kombitvättmaskinen.
- Låt inte barn leka utan uppsikt vid kombitvättmaskinen!
  - Låt inte barn leka med kombitvättmaskinen!

## **Varning** **Livsfara!**

Risk att barnen blir instängda maskinen, vilket kan medföra livsfara.

Uttjänta maskiner:

- dra ur kontakten.
- kapa sladden och ta bort den och kontakten.
- Förstör lucklåset på kombitvättmaskinen.

## **Varning** **Kvävningsrisk!**

Risk att barn vid lek vecklar in sig i förpackningar/folier och förpackningsdelar eller drar dem över huvudet och kvävs. Håll barnen borta från förpackningar, folier och förpackningsdelar.

## **Varning** **Förgiftningsrisk!**

Tvätt- och sköljmedel kan leda till förgiftning vid förtäring. Förvara tvätt- och sköljmedel oåtkomligt för barn.

## **Varning** **Ögon-/hudirritation!**

Tvätt- och sköljmedel kan ge ögon-/hudirritation vid kontakt. Förvara tvätt- och sköljmedel oåtkomligt för barn.

## **Varning** **Risk för personskador!**

Luckglaset blir hett vid tvätt på hög temperatur. Håll barn borta, så att de inte kommer i kontakt med den heta luckan.

## **Miljöskydd**

### Förpackning/uttjänt maskin



Släng förpackningen i återvinningen.

Maskinen är märkt i enlighet med EU-direktiv 2012/19/EEC (EU) om el- och elektronikavfall (WEEE). Direktivet anger reglerna för återlämning och återvinning av uttjänta maskiner och gäller i hela Europa.

### Tips och råd

- Fyll maskinen med maximal tvättgodsmängd för resp. program. Programöversikt → *Sidan 20*
- Förtvätta inte normalsmutsad tvätt.
- Temperaturvalen är baserade på skötselråden i textilierna. Maskinens tvättemperaturer kan avvika för att optimera effektbesparing och tvättresultat.
- **Energisparläge:** displaybelysningen slöcknar efter några minuter,  **(Start/paus)** blinkar. Tryck på någon av knapparna för att slå på belysningen. Energisparläget är inte på när programmet är igång.
- Ska du torktumla tvättgodset i maskinen, välj maximalt centrifugeringsvarvtal. Ju mindre vatten det är i tvättgodset, desto snabbare och effektsnålare torktumling. Torktumla inte drypande vått tvättgods.
- Se till så att ventilationen i installationsutrymmet är bra och rengör luftfiltret då och då. Rengöring och skötsel → *Sidan 28* samt Installation och anslutning → *Sidan 37*

## Sammanfattning av huvudfunktionerna

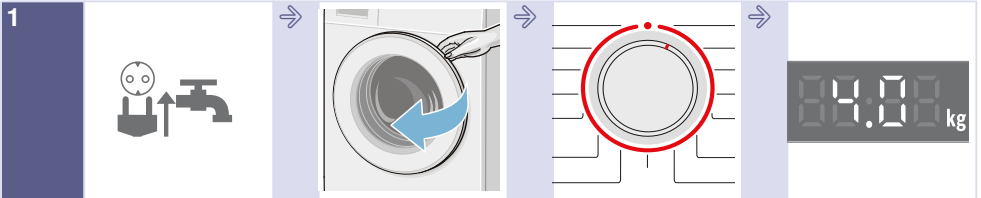

Sätt i kontakten.  
Öppna vattenkranen.

Öppna luckan.

Välj tvätt-/  
torkprogram.

Maxlast på  
displayen.

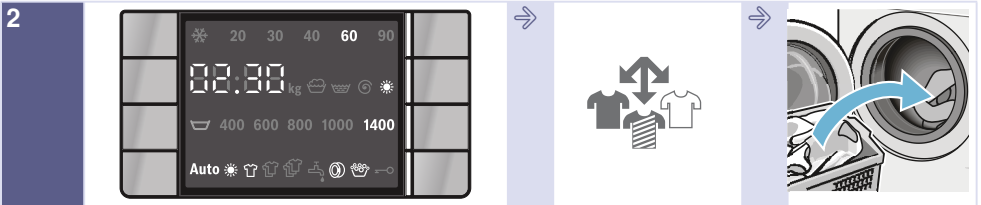

Ändra programmets grundinställningar och/eller välj tillvalsfunktioner, om det behövs.

Sortera tvätten.

Lägg i tvätten.

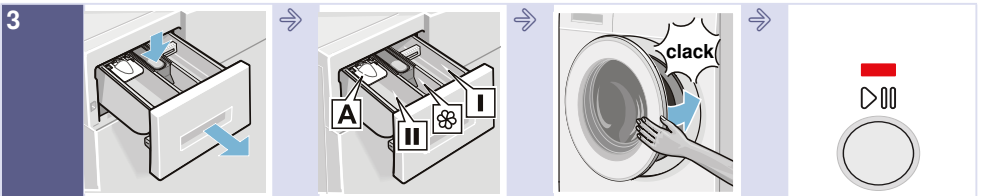

Öppna tvättmedelsfacket.

Dosera tvättmedlet enligt doseringsanvisningen  
→ Sidan 16

Stäng luckan.

Välj ▷⏪ (**Start/**  
paus).

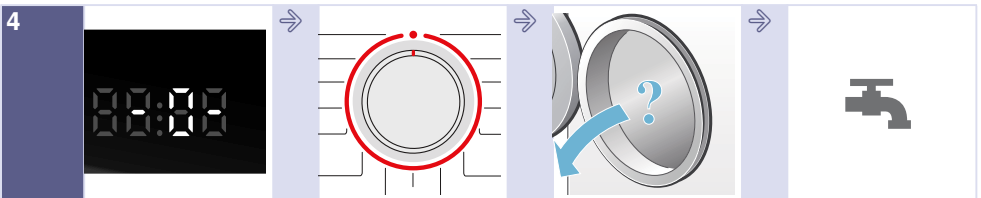

Programslut.

Ställ programväljaren på  
● Från.

Öppna luckan och ta ur tvätten.

Stäng av vattenkranen.

## Lär dig maskinen

### Kombinerad tvättmaskin/ torktumlare

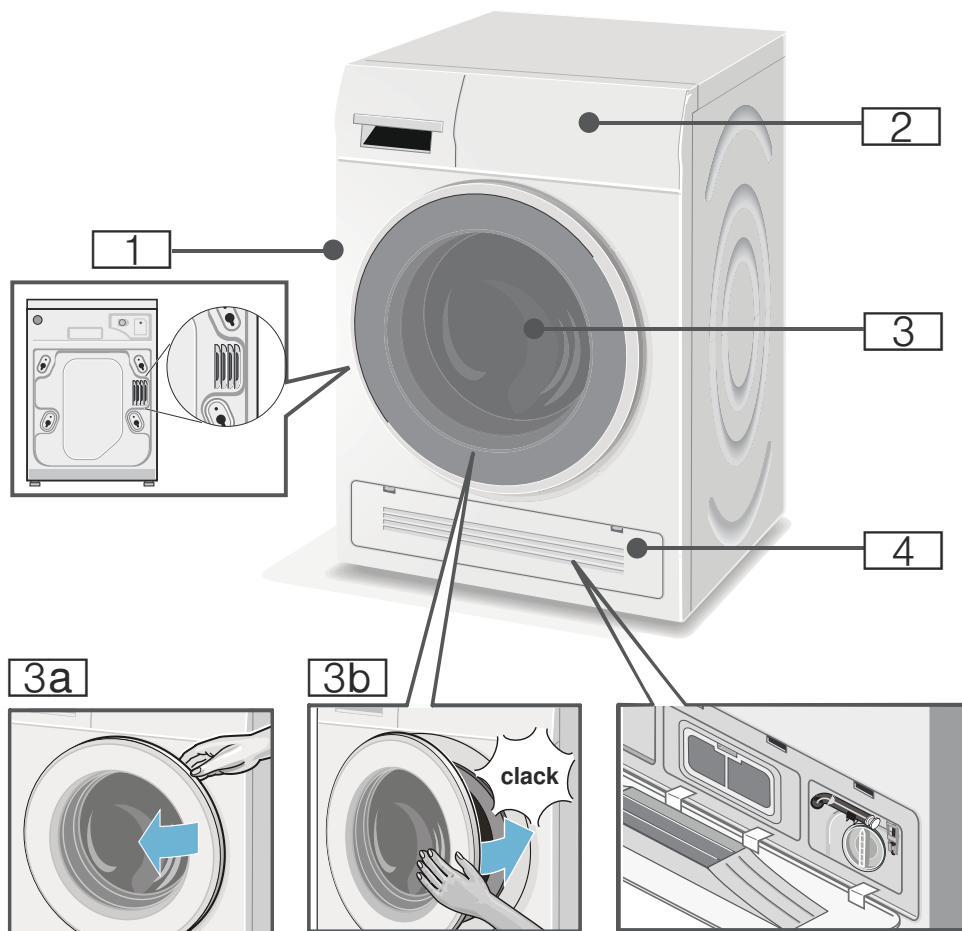

- 1** varmluftsutblås
- 2** Kontroller/display
- 3** Luckhandtag

- 3a** Öppna luckan
- 3b** Stäng luckan
- 4** Servicelucka och kallluftsintag



## Kontroller

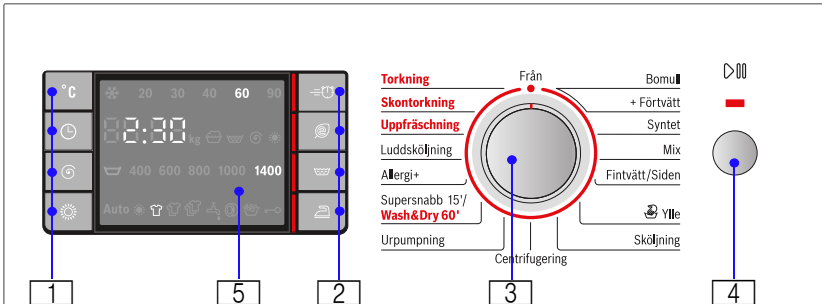







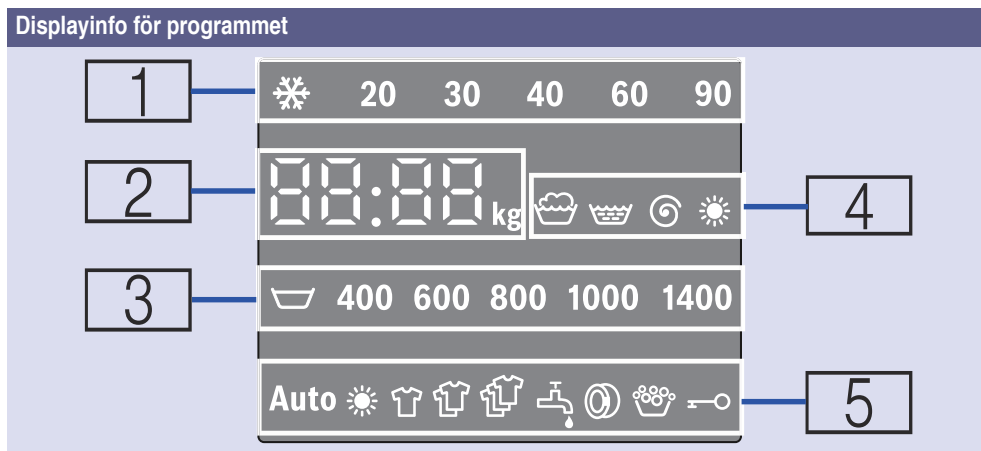









Ändra grundinställningarna i valt program och välja tillvalsfunktioner:

- 1 Välj °C (**Temperatur**), ⌚ (**Färdig om**), ⌚ (**Centrifugeringsvarvtal**) och ☀️ (**Torkning**) och ändra grundinställningarna → *Sidan 24*
- 2 Välj ⚙️ (**SpeedPerfect**), 🌿 (**EcoPerfect**), 🧺 (**Sköljning plus**) och 🧺 (**Strykfritt**) om du vill ha tillvalsfunktioner → *Sidan 26*
- 3 Välj program. Den går att vrida åt båda håll. Vill du slå av maskinen, ställ programväljaren på ● **Från**.
- 4 Starta tvättprogrammet. Välj ▶️⏸️ (**Start/paus**) för att starta, pausa och avbryta programmet (t.ex. ta ur tvätten).
- 5 Display inställningar och information.

## Display



<b>1:</b>	<b>temperatur för tvättprogrammet.</b>	<b>☼ - 90°C</b>	Temperatur i °C
<b>2:</b>	<b>programinformation.</b>		
Tid:	<b>1:50*</b>		Programtid efter programval i tim.:min. (timmar:minuter)
	<b>1 – 24 tim.</b>		Färdig om-tid i tim. (tim.=timme)
Kapacitet:	<b>7,0 kg*</b>		Maxlast för valt program
Programstatus:	<b>- 0 -</b>		Programslut
	<b>PAUS</b>		Programmet är pausat
	<b>----</b>		Programslut med Sköljstopp
Lucköppningsinfo:	<b>OPEn (ÖPPEN)</b>		Luckan går att öppna när du pausat programmet
	<b>A:02</b>		Luckan går inte öppna
Mer information:	<b>E : - -*</b>		Felindikering
	<b>0</b>		Ställa in signalen → <i>Sidan 27</i>
Torkläge och -tid:	<b>Aut1 (Auto 1)</b>		Autotorkläge 1, skåptorr
	<b>Aut2 (Auto 2)</b>		Autotorkläge 2, extratorr
	<b>120*</b>		Välj torktid
	<b>OFF (AV)</b>		Torkfunktionen slår av

3]: <b>centrifugeringsvarvtal</b>	 - 1400*	Centrifugeringsvarvtal i varv per minut;  (Sköljstopp = ingen tömning/slutcentrifugering, innebär att tvättgodset ligger kvar i sista sköljvattnet).
4]: <b>programstatussymboler</b>		Tvätt
		Sköljning
		Tömning/centrifugering
		Torkning
5]: <b>programinformationssymboler</b>	<b>Auto</b> 	På om du valt autotorkprogram. På om du valt torkprogram.
Automatisk lastavkänning:		Känner av tvättgodsmängden när vattnet runnit in och ställer in återstående tid efter det. Symbolerna indikerar liten, medium och stor last som maskinen beräknat med hjälp av rekommenderad maxlast ** för valt program.  ** Automatisk displayinfo med avkänd last gäller bara tvättprogram med rekommenderad maxlast på mer än 3 kg med undantag för <b>Centrifugering, Sköljning</b> och  ( <b>Sköljning plus</b> ). Textiltypernas olika vattenabsorptionsförmåga påverkar lastdisplayinfon
Vattenkran	 tänds	För lågt vattentryck. Lyser under hela programtiden
	 blinkar	Vattenkranen är inte öppen eller inget vattentryck
Lucka	 tänds	När luckan till maskinen går att öppna
	 blinkar	När programmet startat: luckan är inte stängd ordentligt
Överdoserig		Maskinen har känt av för mycket skum och kör en sköljning
Barnspärr	 tänds	Barnspärren är på
	 blinkar	Barnspärren är på, någon har rört programvredet eller tryckt på knapparna
* Beror på programmet/tillvalsfunktionen du valt.		



## Tvättgods

### Förbereda tvättgodset för tvätt

#### Sortera tvättgodset efter:

Sortera tvätten enligt tillverkarens anvisningar i skötselråden.

- Typ av material
- Färg
  - Anvisning:** Tvätten kan bli missfärgad eller inte riktigt ren. Tvätta vit- och kulörtvätt separat. Tvätta nya, kraftigt färgade material separat första gångerna du tvättar dem.
- Smutsighet
  - **lätt**  
förtvätta inte; välj gärna tillvalsfunktionen  (**SpeedPerfect**).
  - **normal**  
Välj program med förtvätt . Förbehandla ev. fläckar, om det behövs.
  - **kraftig**  
Lägg i mindre tvättgods. Välj ett program med förtvätt. Förbehandla ev. fläckar, om det behövs.
  - **fläckar:** ta bort/förbehandla fläckar innan de torkar. Stänk på lite såpvatten, gnid inte. Välj passande program och tvätta. Hårt sittande och intorkade fläckar kan ibland kräva flera tvättar för att gå bort.

- Tvättrådssymbolerna  
**Anvisning:** Siffrorna i symbolerna anger maximal tvättemperatur.
  -  avsedd för normaltvätt; t.ex. Bomullsprogram
  -  kräver skontvätt; t.ex. Syntetprogram
  -  kräver ömtålig skontvätt; t.ex. Fin-/Sidentvättprogram
  -  avsedd för handtvätt; t.ex. Ylleprogram
  -  Tvättgodset går inte maskintvätta.

### Skydda tvättgods och maskin:

#### Obs!

#### skador på maskin/textilier

Främmande föremål (t.ex. mynt, gem, nålar, spik) kan skada tvättgods och maskinkomponenter.

Följ anvisningarna nedan när du förbereder tvättgodset:

- Följ alltid tillverkarens doseringsanvisningar för tvättmedel, -tillsatser, textilvårdsprodukter och -medel.
- Lägg inte i mer än maximal godsmängd. För mycket tvättgods påverkar tvättresultatet.
- Håll tvättmedel och förbehandlingsmedel (t.ex. fläckborttagning, tvättspray etc.) borta från maskinens ytor. Torka omedelbart bort spraystänk och andra avlagringar och droppar med fuktig trasa.

- Töm alla fickor. Ta bort främmande föremål.

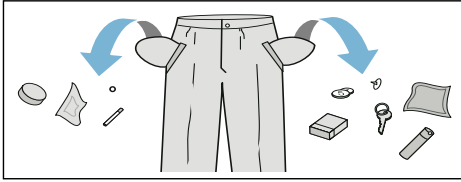

- Ta bort metallföremål (gem etc.).
- Vänd byxor, stickade plagg och trikå som t.ex. jerseyplagg, T-shirtar och tröjor utochin.
- Kontrollera att bygel-BH:ar verkligen tål maskintvätt.
- Tvätta ömtåligt gods i tvättpåse (tajts, bygel-BH:ar etc.).
- Dra upp dragkedjor och knäpp knappar.
- Borsta sanden ur fickor och kragar.
- Ta bort gardinkrokar eller lägg i tvättpåse.

## Förberedelser för tvätt och tork

**Anvisning:** Om du vill få jämnt torkresultat, sortera tvätten efter:

- materialtyp
- torkprogram
- tvättsymbolerna på skötselråden i plaggen.

Torktumla bara tvättgods som är märkt att det tål torktumling eller har följande tvättsymboler:

- ☐ = torktumling på normal temperatur (**Torkning**)
- ☐ = torkning på låg temperatur (**Skontorkning**)

Följande textilier tål inte torktumling:

- ☒ = tvättsymbolen "Tål inte torktumling"
- Ylle eller textilier som innehåller ull.
- Ömtåligt tvättgods (silke, syntetgardiner).
- Textilier som innehåller skumplast eller liknande material.
- Textilier behandlade med brännbara vätskor, t.ex. fläckborttagning, eter, tinner. Explosionsrisk!
- Textilier som innehåller hårspray eller liknande ämnen.

## Anvisningar

- Centrifugera handtvättade textilier på rätt centrifugeringsvarvtal för torktumling.
- Centrifugera på optimalt varvtal före torktumling. Rekommenderat centrifugeringsvarvtal för bomull är över 1000 v/min., för strykfritt över 800 v/min.
- Stryk inte tvätten direkt efter torktumling. Rulla ihop tvättgodset så att restfuktigheten blir jämnt fördelad.
- Torktumla överkast, frottéhanddukar och andra stora textilier separat, så får du bäst torkresultat. Tumla aldrig mer än 4 frottéhanddukar (eller 3 kg) samtidigt.
- Lägg inte i mer än maximal godsmängd.

## Använda maskinen

### Förbereda maskinen

Kombitvättmaskinen blev testad före leverans. Före första tvättcykeln bör du köra programmet **Luddsköljning** utan tvätt för att få bort ev. restvatten från fabrikstesterna.

Före första tvätt/torktumling  
→ *Sidan 43*

#### Anvisning:

- Slå aldrig på kombitvättmaskinen om den är trasig.
- Kontakta service! → *Sidan 35*

1. Sätt i kontakten.
2. Öppna vattenkranen.  
Luddfiltret blir rengjort automatiskt när torkprogrammet är färdigt.  
Öppna vattenkranen även när du ställer in torkprogram.

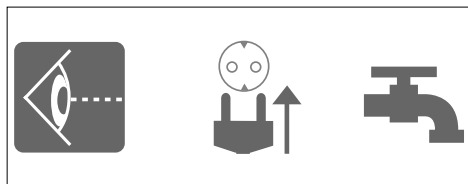

#### Anvisning:

- Se till så att det är bra ventilation på uppställningsplatsen, så att torkluften kan evakuera.
  - Se till så att kylluftens in- och utlopp är fria.
3. Öppna luckan.

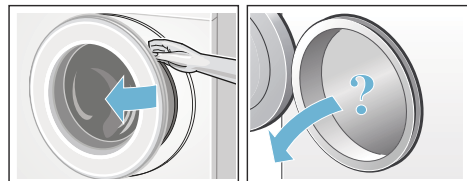

## Välja program/slå på maskinen

#### Anvisning:

Om du har på barnspärren, så måste du slå av den före programinställning.

Välj det tvättprogram du vill ha med programväljaren. Den går att vrida åt båda håll.

Maskinen går igång.

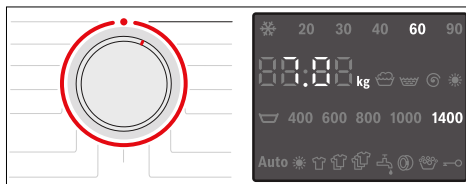

Maskinen visar följande displayinfo för det program du valt under programtiden:

- programtid (när luckan är stängd),
- temperaturinställning,
- centrifugeringsvarvtal och
- maxlast (när luckan är öppen),
- ...

## Ändra tvättprogram

Du kan använda de visade grundinställningarna som de är eller anpassa programmet till tvättgodset genom att ändra grundinställningarna eller välja tillvalsfunktioner. Tillgängliga inställningar och tillvalsfunktioner beror på valt tvätt-/torkprogram.

Programöversikt → *Sidan 20*

### Anvisningar

- Tillvalen går att lägga till, slå av eller ändra beroende på hur långt programmet kommit.
- Alla knappar är känsliga, så det räcker med ett lätt tryck! Håll °C (**Temperatur**), Ⓢ (**Centrifugeringsvarvtal**), Ⓣ (**Färdig om-tid**) intryckta, så bläddrar maskinen automatiskt igenom inställningsalternativen.

### Ändra grundinställningar i ett tvättprogram, t.ex. tvättemperaturen:

Tryck på °C (**Temperatur**) och ställ in den tvättemperatur du vill ha.



### Ändra tillvalsfunktioner i ett tvättprogram, t.ex. välja

≡ (SpeedPerfect) :

Tryck på ≡ (**SpeedPerfect**); kontrollampen tänds och tillvalet blir valt. Vill du slå av tillvalsfunktionen, tryck på ≡ (**SpeedPerfect**) igen, så slocknar kontrollampen.



### Anvisning:

Ändrar du programmets grundinställningar och/eller tillvalsfunktioner, så kan det ändra programtiden.

## Ställa in torkprogram

### Anvisning:

Om du valt separat torkprogram eller kombinerad tvätt och torktumling utan avbrott, så kan du ändra grundinställningarna i torkprogrammet, om det behövs.

Programöversikt → *Sidan 20*

### Ändra grundinställningarna i torkprogram:

Tryck på ☀ (**Torkning**) och ställ in det torkläge eller den torktid du vill ha (gäller bara separata torkprogram) .

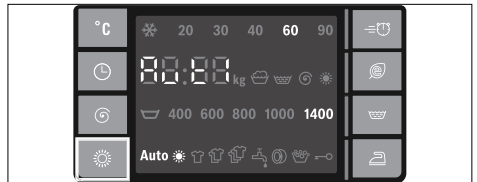

### Anvisning:

Ändrar du grundinställningarna i torkprogrammet, så kan det påverka programtiden.

## Lägga i tvätten

### Varning

#### Livsfara!

Tvättgods förbehandlat med lösningsbaserade tvättmedel, t.ex. fläckborttagning/eter, medför explosionsrisk om du lägger det i maskinen.

Skölj ur tvättgodset ordentligt för hand före tvätt.

### Anvisningar

- Lägg smått och stort tvättgods tillsammans. Tvättgods i olika storlekar fördelar sig bättre vid centrifugering. Delar av tvättgodset kan ge obalans.
- Överskrid inte maxlasten. För mycket tvättgods påverkar tvättresultatet och ger skrynklig tvätt.

1. Veckla upp sorterat tvättgods och lägg i trumman.
2. Se till så att det inte fastnar tvättgods mellan luckan och tätningen.

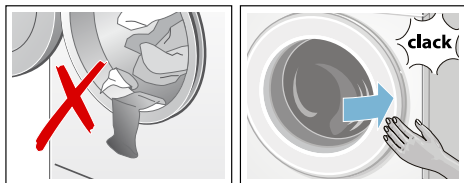

3. Stäng luckan.

**Anvisning:** Kontrollampen på  (**Start/paus**) blinkar och du får upp programmets grundinställningar på displayen. Du kan ändra grundinställningarna.

## Dosera och lägga i tvättmedel och -tillsatser

### Obs!

#### Skador på maskinen

Tvättmedel och förbehandlingsmedel för tvätt (t.ex. fläckborttagning, förtvättssprayer etc.) kan ge ytskador på maskinen.

Håll medlen borta från maskinen! Torka genast bort spraystänk, avlagringar och droppar med fuktig trasa.

### Dosering

Dosera tvättmedel och tillsatser efter:

- vattenhårdenheten (fråga vattenverket),
- tillverkarens anvisningar på förpackningen,
- tvättmängden,
- hur smutsig tvätten är.

### Fylla på medel

1. Dra ut tvättmedelsfacket.

### Varning

#### Irriterar ögon/hud!

Det kan rinna ut tvättmedel/-tillsatser om tvättmedelsfacket är öppet när maskinen är igång.

Öppna facket försiktigt.

Om tvättmedel/-tillsatser kommer i kontakt med ögon eller hud, skölj noggrant.

Om du av misstag sväljer dem, sök läkarvård.



2. Lägg i tvättmedel och/eller rengöringsmedel.

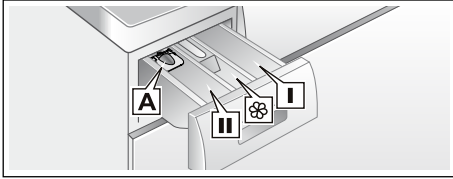

- Fack I Tvättmedel för förtvätt.  
 Fack ☼ Sköljmedel, stärkningsmedel. Lägg inte i mer än maximal tvättgodsmängd.  
 Fack II Tvättmedel till huvudtvätten, avhårdare, blekmedel, fläckborttagning.  
 Fack A För dosering av flytande tvättmedel.

### Anvisningar

- Följ alltid tillverkarens anvisningar vid dosering av tvättmedel, -tillsatser, textilvårdsprodukter och rengöringsmedel.
- Späd tjockflytande sköljmedel och tillsatser med vatten. Då fastnar de inte.
- Öppna tvättmedelsfacket försiktigt när maskinen är igång.
- Om du valt separat torkprogram, lägg inte i tvättmedel och/eller textilvårdsprodukter i maskinen.

### Mått\* för flytande tvättmedel

\*beroende på modell

Ställ måttet så att du kan mäta upp rätt mängd flytande tvättmedel:

1. Dra ut tvättmedelsfacket. Tryck ned insatsen och ta ur hela facket.
2. Skjut måttet framåt, fäll ned och snäpp fast.

3. Sätt tillbaka tvättmedelsfacket igen.

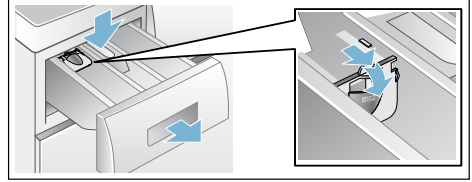

**Anvisning:** Använd inte måttet till tvättmedelsgel och -pulver, program med förtvätt eller om du ställt in "Färdig om"-tid.

**Modeller som saknar mått:** håll det flytande tvättmedlet i tvättboll och lägg i trumman.

### Starta programmet

Välj (**Start/paus**). Kontrolllampan tänds och programmet startar.

**Anvisning:** Vill du förhindra att programmet blir ändrat av misstag, slå på barnspärren.



Du får upp Färdig om-tiden eller programtiden på displayen när programmet är igång och programstatusarna när programmet startar.

Display → *Sidan 10*

### Barnspärr

Du kan spärra maskinen så att det inte går att ändra funktionsinställningarna av misstag. Du spärrar genom att slå på barnspärren när programmet startat.

Slå på/av: håll (**Färdig om**) intryckt i ca 5 s. Du får upp på displayen. Du får en ljudsignal om knappsignal är på.

-  tänds: barnspärren är på.
-  blinkar: barnspärren är på och någon har ändrat på programväljaren. Återställ programväljaren till ursprungligt program, annars avslutar maskinen programmet. Symbolen tänds igen.

### Anvisning:



Barnspärren kan vara på tills nästa program startar, även om du slagit av maskinen. Slå av barnspärren innan programmet startar och slå på igen när det startat, om det behövs.

## Ta ur tvätten

Tvätten går att lägga i och ta ur när programmet startat, om det behövs.



Välj  (Start/paus). Maskinen kollar om det går att lägga i.

### Anvisningar

- Luckan är låst av säkerhetsskäl och det går inte lägga i om vattennivån, temperaturen är för hög eller om trumman snurrar.  
Får du upp följande på displayen:  
**A:02 + PAUS** →, så går det inte lägga i. Tryck på  (**Start/paus**) för att fortsätta programmet.  
 + **OPEn (ÖPPEN)** lyser →, då går det lägga i.
- Öppna inte luckan förrän **både**  + **OPEn (ÖPPEN)** lyser.
- Lämna inte luckan öppen för länge – det kan rinna ut vatten från tvätten.
- Funktionen fungerar inte under torkcykeln.



## Ändra program

Startar du av misstag fel program, så ändrar du programmet såhär:

1. Tryck på  (Start/paus).
2. Ställ in ett annat program. Anpassa inställningen och/eller välj andra tillvalsfunktioner, om det behövs.
3. Tryck på  (**Start/paus**). Det nya programmet börjar från början.

## Pausa eller avsluta program



För tvättprogram med hög temperatur:

1. Välj  (Start/paus).
2. Kyla ned tvättgodset: välj **Sköljning**.
3. Välj  (**Start/paus**).

För tvättprogram med låg temperatur:

1. Välj  (Start/paus).
2. Välj **Urpumpning** eller **Centrifugering**.
3. Välj  (**Start/paus**).

För torkprogram:

1. Välj **Torkning** eller **Skontorkning**.
2. Tryck på  (**Torkning**) och ställ in torktiden på 15 min.
3. Välj  (**Start/paus**).

## Programslut

Du får upp **0** eller **----** (**Sköljstopp** = utan tömning/slutcentrifugering) på displayen och maskinen ger ljudsignal.

Ställa in signalen → *Sidan 27*

Om du valt **☐** (**Sköljstopp** = utan tömning/slutcentrifugering), tryck på **▷|||** (**Start/paus**) för att starta tömning/slutcentrifugering.

### Anvisningar

- Programmet fortsätter tömma ur vatten och centrifugera tvätten (ursprungligt centrifugeringsvarvtal går att ändra innan).
- Ska du bara pumpa ur vatten, vänta ca 1 min. efter programstart och tryck på **▷|||** (**Start/paus**) före centrifugering, vrid sedan programvredet till **Ú Från**. Programmet pausar och lucklåset går upp. Du kan ta ur tvättgodset.
- Blinkar **hot** på displayen innan torkcykeln är klar, så är trumtemperaturen hög. Vårdringsprogrammet går tills trumman svalnat.

## Efter tvätt/tork

1. Öppna luckan och ta ur tvätten.
2. Ställ in programväljaren på **● Från**. Maskinen slår av.
3. Stäng av vattenkranen.  
**Inte nödvändigt på Aqua-Stop-modeller.** → *Sidan 37*

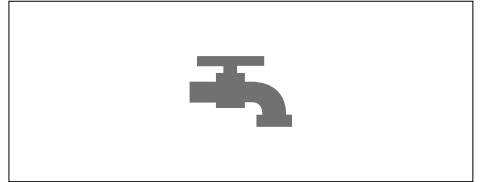

### Anvisningar



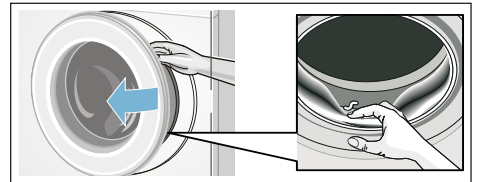









- Lämna inte tvättgods i trumman. De kan krympa eller missfärga annat gods vid nästa tvätt.
- Ta bort främmande föremål från trumma och gummitätning – rostrisk.

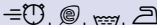

- Lämna tvättmedelsfack och lucka öppna, så att restvattnet kan dunsta bort!
- Ta alltid ur tvätten.
- Vänta alltid tills programmet gått klart, maskinen är låst. Slå sedan på maskinen och vänta på upplåsning.
- Slocknar displayen vid programslutet, så är energisparläget på. Tryck på någon av knapparna, så slår du på den.

## Programöversikt

### Program på programväljaren

Program/tvättgodstyp	Tillval/information
<p><b>Programnamn</b></p> <p>Kort förklaring av programmet och vilka textilier det passar för.</p>	<p>maxlast enligt EN50229</p> <p>maxlast vid tvätt/ maxlast vid torktumling</p> <p>temperaturval i °C</p> <p>centrifugeringsval i varv/min.</p> <p>Tillvalsfunktioner för tvätt</p> <p>inställningar för torktumling</p>
<p><b>Bomull</b></p> <p>Tåliga, värmetåliga textilier i bomull eller linne.</p> <p><b>Anvisning:</b> * Mindre tvättgodsmängd för  tillvalsfunktioner.</p>	<p>max. 7,0 (4,0)*/4,0 kg</p> <p> - 90°C</p> <p> - <b>1400</b> v/min.</p> <p></p> <p>Aut1, Aut2</p>
<p><b>+ Förtvätt</b></p> <p>Effektkrävande program för kraftigt smutsade, tåliga textilier i bomull eller linne.</p> <p><b>Anvisning:</b> * Mindre tvättgodsmängd för  tillvalsfunktioner.</p>	<p>max. 7,0 (4,0)*/4,0 kg</p> <p> - 90°C</p> <p> - <b>1400</b> v/min.</p> <p></p> <p>Aut1, Aut2</p>
<p><b>Syntet</b></p> <p>Textilier av syntet eller blandmaterial.</p>	<p>max. 3,5/2,5 kg</p> <p> - 60°C</p> <p> - <b>1000</b> v/min.</p> <p></p> <p>Aut1, Aut2</p>
<p><b>Mix</b></p> <p>Blandat tvättgods med textilier i bomull och syntetfiber.</p>	<p>max. 3,5/2,5 kg</p> <p> - 60°C</p> <p> - <b>1400</b> v/min.</p> <p></p> <p>Aut1, Aut2</p>

Program/tvättgodstyp	Tillval/information
<b>Fintvätt/Siden</b> Ömtåliga, tvättbara textilier t.ex. i silke, satäng, syntet- eller blandmaterial. <b>Anvisning:</b> * Använd lämpligt maskintvättmedel för fintvätt eller siden.	max. 2,0 kg ❄ - 40°C 🪣 - <b>800</b> v/min. ⌚, 🪣, 🌀 -
 <b>Ylle</b> Hand- och maskintvättbara textilier av ull eller ullblandning. Extra skonsamt tvättprogram som förhindrar att tvätten krymper med långa pauser i programmet (textilierna får ligga och vila i tvättlösningen). <b>Anvisning:</b> <ul style="list-style-type: none"> <li>■ Ull kommer från djur, t.ex. angora, alpaca, lama, lama, får.</li> <li>■ Använd lämpligt maskintvättmedel för ylle.</li> </ul>	max. 2,0 kg ❄ - 40°C 🪣 - <b>800</b> v/min. - -
<b>Sköljning</b> Tvättbara textilier, extra sköljning och centrifugering.	max. 7,0 kg - 🪣 - <b>1400</b> v/min. 🪣, 🌀 -
<b>Centrifugering</b> Extra centrifugering med ställbart centrifugeringsvarvtal.	max. 7,0 kg - <b>400 - 1400</b> v/min. 🌀 -
<b>Urpumpning</b> Tömmer ur vattnet i trumman, t.ex. efter sköljstopp 🪣.	max. 7,0 kg - - - -
<b>Supersnabb 15' / Wash&amp;Dry 60'</b> För små mängder (≤1 kg) lättsmutsade kläder av bomull, linne, syntet eller blandväv. Ca 15 min. tvättid. Har du valt torkfunktion så tillkommer sedan en ca 45 min. lång torkcykel. <b>Anvisning:</b> * Mindre tvättgodsmängd för ⌚ tillvalsfunktioner.	max. 3,5 (2,0)* / 1,0 kg ❄ - 40°C 🪣 - <b>1000</b> v/min. ⌚, 🪣 Aut1

Program/tvättgodstyp	Tillval/information
<b>Allergi +</b> Tåliga textilier av bomull eller linne, för extrakänslig hud, längre tvättcykel på vald temperatur, mer vatten, extra sköljning.	max. 7,0 (4,0)*/4,0 kg ✖ - 60°C 🗑 - 1400 v/min. ≡🕒, 🌀, 🧺, 🧺 Aut1, Aut2
<b>Anvisningar</b> <ul style="list-style-type: none"> <li>■ Speciellt lämpligt när mycket höga anspråk på hygien krävs eller vid ytterst känslig hud då tvättiden är förlängd och temperaturen bestämd, vattennivån höjd och sköljningstiden förlängd.</li> <li>■ * Mindre tvättgodsmängd för ≡🕒 tillvalsfunktioner.</li> </ul>	
<b>Luddrengöring</b> Specialprogram för trumrengöring eller luddborttagning: 90°C = antibakteriellt program, använd inte tvättmedel. 40°C = antibakteriellt program; det går använda speciellt trumrengöringsmedel. ✖ (-) = sköljprogram för borttagning av ludd som samlats i trumman vid torktumling.	max. 0,0 kg ✖, 40, 90°C <b>400 - 1400</b> v/min. - -
<b>Uppfräschning</b> Programmet tar bort lukt och gör tvättgodset mindre skrynkligt, passar för ylle, linne, kostymer etc. som inte behöver tvättas så ofta.	max. 1,0 kg - - - -
<b>Skontorkning</b> Separat skontorkprogram för klädtorktumling på låg temperatur, - väljer du Auto 1 blir tvätten automatiskt skåptorr, - väljer du Auto 2 blir tvätten automatiskt extrattorr - det går att manuellt ställa in torktider om 30, 60, 90 eller 120 min.	max. 2,5 kg - - -
<b>Anvisning:</b> ** 15-minuters torktid är till för att få tvätt och maskin att svalna efter torktumling.	Aut1, Aut2, tidsstyrd torkning**
<b>Torkning</b> Normalt, separat torkprogram för klädtorktumling på hög temperatur, - väljer du Auto 1 blir tvätten automatiskt skåptorr, - väljer du Auto 2 blir tvätten automatiskt extrattorr - det går att manuellt ställa in torktider om 30, 60, 90 eller 120 min.	max. 4,0 kg - - -
<b>Anvisning:</b> ** 15-minuters torktid är till för att få tvätt och maskin att svalna efter torktumling.	Aut1, Aut2, tidsstyrd torkning**

**Torktabell**

<b>Bomull/kulörtvätt</b> (textilier av bomull eller linne som t.ex. underkläder, T-shirtar, tröjor, byxor och köks-handdukar)									
<b>Torrsvikt i kg</b>		0,5 ~ 1,0	1,0 ~ 2,0	2,0 ~ 3,0	3,0 ~ 4,0	~ 0,5	~ 1,0	~ 2,0	~ 2,5
<b>Beräknad torktid i min.</b>					<b>Torktidsval i min.</b>				
<b>Skåptorrt</b>	<b>Aut 1</b>	< 60	60 ~ 85	85 ~ 120	120 ~ 160	30	60	90	120
<b>Extratorrt</b>	<b>Aut 2</b>	< 65	65 ~ 100	100 ~ 140	140 ~ 170				
<b>Programrekommendation</b>		<b>Torkning (auto)</b>				<b>Torkning (tid)</b>			
<b>Trikå/frottéhanddukar</b> (stora eller tjocka bomullstextilier som t.ex. frottéhanddukar, lakan, dukar, jeans och arbetskläder)									
<b>Torrsvikt i kg</b>		0,5 ~ 1,0	1,0 ~ 2,0	2,0 ~ 3,0	3,0 ~ 4,0	~ 0,5	~ 1,0	~ 1,5	~ 2,0
<b>Beräknad torktid i min.</b>					<b>Torktidsval i min.</b>				
<b>Skåptorrt</b>	<b>Aut 1</b>	< 70	70 ~ 95	95 ~ 130	130 ~ 170	30	60	90	120
<b>Extratorrt</b>	<b>Aut 2</b>	< 75	75 ~ 110	110 ~ 150	150 ~ 180				
<b>Programrekommendation</b>		<b>Torkning (auto)</b>				<b>Torkning (tid)</b>			
<b>Strykfritt</b> (textilier av syntet- eller blandmaterial som t.ex. skjortor, sportkläder och ömtåliga plagg)									
<b>Torrsvikt i kg</b>		0,5 ~ 1,0	1,0 ~ 2,0	2,0 ~ 2,5		~ 0,5	~ 1,0	~ 1,5	~ 2,0
<b>Beräknad torktid i min.</b>					<b>Torktidsval i min.</b>				
<b>Skåptorrt</b>	<b>Aut 1</b>	< 55	55 ~ 95	95 ~ 130		30	60	90	120
<b>Extratorrt</b>	<b>Aut 2</b>	< 65	65 ~ 130	130 ~ 160					
<b>Programrekommendation</b>		<b>Skontorkning (auto)</b>				<b>Skontorkning (tid)</b>			
<p>i Tiderna är ungefärliga och baserade på standardgods, centrifugering samt rumstemperatur.</p> <p>i Maxtorktiden är 120 minuter. Väger tvättgodset mer än 2,5 kg, välj autotorkning. Funktionen ger bra torkresultat och spar effekt. 15-minutersprogrammet är till för vädring av godset.</p>									

## Stärkning



**Anvisning:** Du får inte ha sköljmedel i tvätten.

Du kan ha i flytande stärkningsmedel i alla tvättprogram. Håll stärkningsmedlet i fack  enligt tillverkarens anvisningar (rengör först, om det behövs).

## Färgning/blekning

Använd färgning i normala mängder för hemanvändning. Salt kan skada rostfritt stål! Följ färgtillverkarens anvisningar! Blek **inte** tvätt i maskinen!

## Blötläggning

1. Lägg i blötlägnings-/tvättmedel i fack **II** enligt tillverkarens anvisningar.
2. Ställ in programväljaren på **Bomull 60°C** och välj  (**Start/paus**).
3. Efter ca 10 minuter, välj  (**Start/paus**).
4. Efter blötläggningen, välj  (**Start/paus**) igen om du ska fortsätta programmet eller byt program.

### Anvisning:

Lägg i tvättgods med samma färg. Lägg inte i mer tvättmedel, maskinen tvättar med blötlägningslösningen.

## P+ Ändra programinställningarna

Du kan ändra grundinställningarna i programmet du valt. Du kan ändra grundinställningar och temperatur under pågående program. Effekten beror på hur långt programmet kommit.



### °C (Temperatur)

 Du kan ändra visad tvättemperatur. Maximal tvättemperatur beror på vilket program du valt.

Programöversikt → *Sidan 20*



## 🕒 (Färdig om)

☐<sup>2</sup> Fördröjer Färdig om-tiden (programslutet).

### Anvisning:

När du väljer program, så får du upp respektive programtid på displayen. Maskinen ändrar programtiden automatiskt under programmets gång, om det behövs t.ex. på grund av ändrade grundinställningar.

Innan programmet startar kan du bestämma när det ska sluta i timsteg upp till max. **24 h**.

När programmet startat får du upp förinställd tid på displayen, t.ex. **8h**, som räknar ned tills programmet startar. Sedan får du upp programtiden på displayen, t.ex. **2:30**.

Har programmet startat, så ändrar du förinställd tid på följande sätt:

1. Välj ▷⏸ (Start/paus).
2. Välj 🕒 (Färdig om) och ändra Färdig om-tiden.
3. Välj ▷⏸ (Start/paus).

## 🌀 (Centrifugeringsvarvtal)

☐<sup>3</sup> Centrifugeringsvarvtalet går att ändra före och under programmet (i v/ min., varv per minut) beroende hur långt programmet kommit. Inställningen ▽ (Sköljstopp = ingen tömning/ slutcentrifugering) innebär att tvättgodset ligger kvar i sista sköljvattnet. Maximalt centrifugeringsvarvtal beror på program och modell.

Programöversikt → *Sidan 20*

## ☀️ (Torkning)

☐<sup>4</sup> Torktumlingsfunktionen går att slå på, av och ställa in med knappen. Det går bara tvätta och torktumla utan avbrott när maskinen är i automatläge. Ställer du in programmet för separat torktumling, så kan du välja automatisk torktumling eller tidsstyrd torktumling med den torktid du vill ha.

### Anvisningar

- Programval i läge **Torkning** eller **Skontorkning** i resp. torkprogram. Programöversikt → *Sidan 20*  
**Aut 1** är grundinställt torkläge. Läget ställer in torktiden automatiskt efter tvättmängden. Slutresultatet är skåptorr tvätt. Torkläget går att ställa in på **Aut 2**, om du vill ha extratorr tvätt eller tidsstyrd torktid som du ställer in med ☀️ (**Torkning**).  
**Skåptorrt (Aut1)**: För tvättgods med ett lager. Kläderna går att vika eller hänga in i skåp.  
**Extratorrt (Aut2)**: För tvättgods med många, tjocka lager som kräver längre torktumling. Kläderna går att vika eller hänga in i skåp. Tvättgodset blir torrare än Skåptorrt.
- Programinställningar i tvättprogrammen samt om du vill ha tvätt och torkning utan avbrott (fungerar bara för **Bomull**, **+Förtvätt**, **Syntet**, **Mix**, **Supersnabb 15 min.** och **Allergi +**).  
  1. Tryck på ☀️ (**Torkning**) och slå på funktionen **Aut 1** eller **Aut 2**.
  2. Överskrid inte maxlasten för torktumling.  
Programöversikt → *Sidan 20*
  3. Tvättprogrammet väljer automatiskt maximalt centrifugeringsvarvtal för att få bra torkresultat.

## P+ Välja Tillvalsfunktioner

Välj de tillvalsfunktioner du vill ha genom att trycka på resp. knapp.



### (SpeedPerfect)

1 Kortare tvättcykel med tvättresultat som är jämförbart med standardprogrammet.

**Anvisning:** Lägg inte i mer än maximal godsmängd.  
Programöversikt → *Sidan 20*

### (EcoPerfect)

2 Energioptimerad tvätt genom temperatursänkning med oförändrad vattenverkan.

**Anvisning:** Vattnets temperatur är lägre än den valda temperaturen. Vid särskilt höga hygienkrav rekommenderas programmet **Allergi +**.  
Programöversikt → *Sidan 20*

### (Sköljning plus)

3 Extra sköljcykel. För områden med mjukt vatten eller bättre sköljresultat.

### (Strykfritt)

4 Särskild centrifugeringssekvens med efterföljande uppfluffning. Skoncentrifugering – ger något högre restfuktighet i tvätten.

## Ställa in signalen

### 1. Slå på inställningsläge för signalvolym

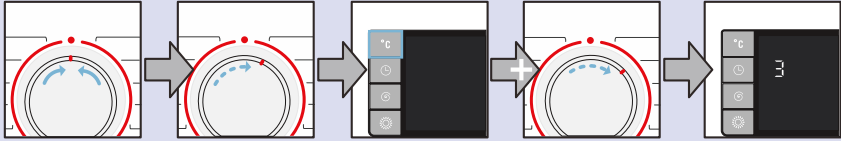

Vrid till ● **Från**.

Vrid ett läge medurs.

Håll °C intryckt + vrid ett steg medurs.

Släpp upp knappen.

### 2.a Ställ in volymen på knappsignalerna

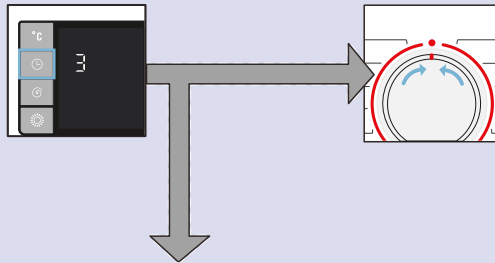

Tryck på ⊖ tills du får den volym du vill ha.

Gå till steg 2.b eller

Ställ in på ● **Från**, så går du ur inställningsläget för signalvolym.

### 2.b Ställ in volymen för informationssignalerna

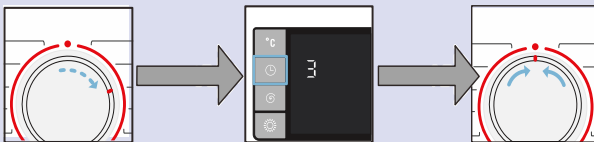

Vrid ett läge medurs.

Tryck på ⊖ tills du får den volym du vill ha.

Ställ in på ● **Från**, så går du ur inställningsläget för signalvolym.



## Rengöring och skötsel

### Varning

#### Risk för elstötar!

Livsfara vid kontakt med strömförande delar!

Slå av maskinen och dra ur kontakten.

### Varning

#### Förgiftningsrisk!

Lösningsmedelsbaserade rengöringsmedel, t.ex. eter, kan avge giftiga ångor i maskinen.

Använd inte lösningsmedelsbaserade rengöringsmedel.

### Obs!

#### Skador på maskinen

Lösningsmedelsbaserade rengöringsmedel, t.ex. eter, kan ge skador på maskinytor och -komponenter.

Använd inte lösningsmedelsbaserade rengöringsmedel.

## Maskinhölje/kontroller

- Ta ur tvätten och ta bort rester av rengöringsmedel direkt.
- Torka av med mjuk, fuktad trasa.
- Använd inte skurduk, -bollar eller rengöringsmedel (för rostfritt).
- Spola inte av enheten.

## Trumman

Använd klorfritt rengöringsmedel, inte stålull.

## Avkalkning

Inte nödvändigt om du doserar tvättmedlet rätt. Om det blir nödvändigt, följ anvisingarna från tillverkaren av avkalkningsmedlet. Du kan köpa lämpliga avkalkningsmedel på vår webbsajt eller hos service → *Sidan 35*

## Rengöra tvättmedelsfacket

Om det finns rester av tvätt- och sköljmedel där.

1. Dra ut tvättmedelsfacket. Tryck ned insatsen och ta ur tvättmedelsfacket.
2. Ta ur insatsen: tryck upp insatsen med fingret.

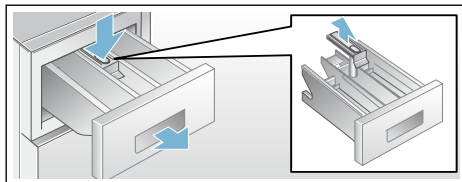

3. Rengör tvättmedelsfack och insats med vatten och diskborste, torka av.
4. Snäpp i insatsen (tryck öppningen över styrtiftet).
5. Sätt i tvättmedelsfacket.

**Anvisning:** Lämna tvättmedelsfacket öppet, så att restvattnet kan dunsta bort!

## Avloppspumpen igensatt

### Varning Skällningsrisk!

Tvättvattnet är varmt när du tvättar på hög temperatur. Du kan skålla dig om du kommer i kontakt med det varma tvättvattnet.

Låt tvättvattnet svalna.

1. Stäng av kranen så att det inte kommer in mer vatten och se till så att tvättlösningen rinner ut via pumpen.
2. Vrid programväljaren till ● **Från**. Dra ur kontakten.
3. Öppna serviceluckan.
4. Lossa dränslangen från hållaren.

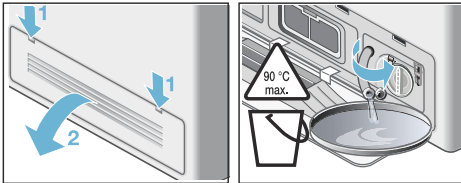

5. Ta bort blindpluggen, dränera tvättvattnet till lämplig behållare. Sätt i blindpluggen igen och sätt tillbaka dränslangen i hållaren.

**Anvisning:** Det kan rinna ur restvatten.

6. Skruva loss pumplocket försiktigt. Rengör invändigt, pumplocksgöngan och pumphuset (impellern i tvättlösningen måste kunna snurra).

7. Sätt tillbaka och skruva på pumplocket. Greppet ska vara vertikalt.

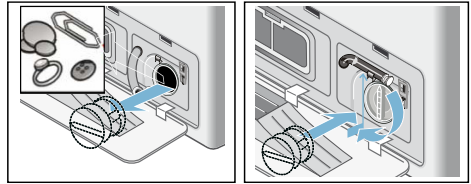

8. Stäng serviceluckan. Om serviceluckan var borttagen, sätt på den först.

**Anvisning:** Förhindra oanvänt tvättmedel från att rinna ned i utloppet vid nästa tvätt: häll 1 l vatten i tvättmedelsfack **II** och starta **Centrifugering** eller **Urpumpning**.

## Avloppsslangen igensatt på vattenlåset

1. Vrid programväljaren till ● **Från**. Dra ur kontakten.
2. Lossa slangklämman och ta försiktigt av avloppsslangen. Det kan rinna ur restvatten.
3. Rengör avloppsslangen och vattenlåsanslutningen.

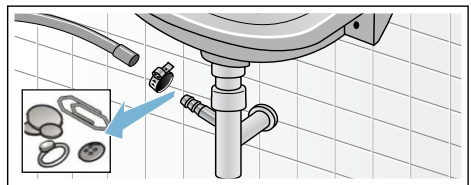

4. Sätt tillbaka avloppsslangen och säkra anslutningen med slangklämman.

## Vattenfiltret igensatt

### **Varning** **Livsfara!**

Doppa inte Aqua-Stop-skyddet i vatten (det sitter en elventil inuti).

Sänk först trycket i vattenslangen:

1. Stäng av vattenkranen.
2. Välj ett program (förutom **Centrifugering** eller **Urpumpning**).
3. Välj  (**Start/paus**). Låt programmet gå i ca 40 sekunder.
4. Vrid programväljaren till **● Från**. Dra ur kontakten.
5. Rengör kranfiltret:  
lossa slangen från vattenkranen.  
Rengör filtret med en liten borste.

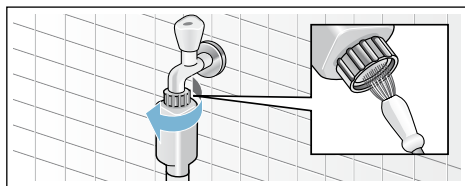

6. Rengör filtret på maskinens baksida:  
lossa slangen baktill på maskinen.  
Ta ur filtret med tång och rengör.

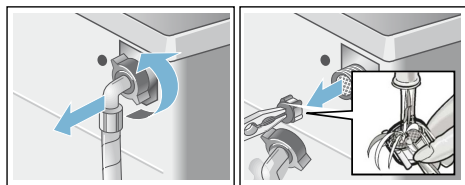

7. Anslut slangen och se till så att det inte läcker.

## Luftfiltret igensatt

1. Vrid programväljaren till **● Från**. Dra ur kontakten.
2. Öppna och ta bort serviceluckan.
3. Ta ur luftfiltret.

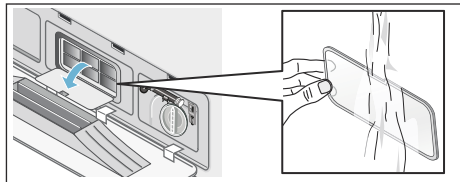

4. Borsta bort luddet från luftfiltret under rinnande vatten.
5. Sätt tillbaka luftfiltret.
6. Sätt tillbaka och stäng serviceluckan.

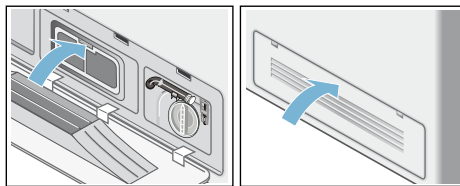

## Felsökning

### Nödöppning, t.ex. vid strömvavbrott

Programmet fortsätter körningen när strömmen kommer tillbaka. Måste du ta ur tvättgodset, så går det att öppna luckan enligt beskrivningen nedan:

#### **Varning** **Skållningsrisk!**

Tvättar du på hög temperatur kan du bli skållad om du kommer i kontakt med het tvättlösning eller hett tvättgodset. Låt maskinen svalna, om det behövs.

#### **Varning** **Risk för personskador!**

Sträck dig aldrig in i trumman när den snurrar, du kan skada händerna.

## Displayinformation

Display	Orsak/åtgärd
<b>A:01</b>	Stäng luckan omedelbart, vattennivån stiger. Vid avbrott får du upp <b>A:01</b> och <b>OPEn (ÖPPEN)</b> växelvis på displayen.
<b>A:02</b>	<p>Luckan är låst av säkerhetsskäl (vattennivå och/eller för hög temperatur).</p> <ul style="list-style-type: none"> <li>■ <b>Tvättprogram:</b> du får upp <b>A:02</b> och <b>PAUS</b> växelvis på displayen i pausläge. Måste du få upp luckan, vänta tills temperaturen sjunkit lite eller pumpa ur vattnet (dvs. välj <b>Centrifugering</b> eller <b>Urpumpning</b>).</li> <li>■ <b>Torkprogram:</b> måste du få upp luckan, vänta tills temperaturen sjunkit eller slå på tidsstyrt program i 15 minuter så att tvättgodset svalnar.</li> </ul> <p>Får du ofta upp <b>A:02</b> på displayen i slutet av torkprogrammet:</p> <ul style="list-style-type: none"> <li>■ Rengör luftfiltret → <i>Sidan 30</i></li> <li>■ Kör <b>Luddrengöring</b> ✳ utan tvättgodset.</li> </ul>
<b>A:03</b>	Luckan går inte att låsa/låsa upp beroende på hög temperatur. Låt maskinen vara på i ca 1 min. Maskinen går nu att låsa/låsa upp igen.
<b>hot (het)</b>	Luckan går inte att öppna när torkprogrammet är klart eftersom temperaturen är för hög. Vädringen fortsätter tills displayvisningen försvinner och luckan går att öppna.





Sträck dig aldrig in i trumman när den snurrar. Vänta tills trumman slutat snurra.

#### **Obs!** **Vattenskada**

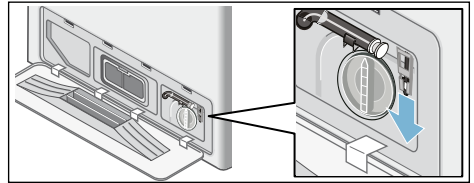
Läckande vatten kan ge skador. Öppna inte luckan om du ser vatten genom luckglaset.

1. Vrid programväljaren till ● **Från**. Dra ur kontakten.
2. Töm ur tvättlösningen.
3. Dra i nödöppningen med ett verktyg och släpp den.  
Luckan går att öppna.







Display	Orsak/åtgärd
	<ul style="list-style-type: none"> <li>■ <b>Blinkar</b> (det finns ingen vattentillförsel): vattenkranen öppen? Vattenfiltret igensatt? Rengör vattenfiltret → <i>Sidan 30</i> Vattenslangen veckad eller igensatt?</li> <li>■ <b>Tänds</b> (lågt vattentryck): bara för information. Påverkar inte programkörningen. Programtiden blir förlängd.</li> </ul>
<b>E:18</b>	Avloppspumpen igensatt; rensa avloppspumpen. Rengör avloppsslangen och vattenlåsanslutningen.
	<ul style="list-style-type: none"> <li>■ Tryck på  (<b>Torkning</b>) i 3 s, så rensar maskinen displayen.</li> <li>■ Rengör luftfiltret → <i>Sidan 30</i></li> <li>■ Kör <b>Luddrengöring</b>  utan tvättgods.</li> </ul>
<b>LO kg</b> , <b>HI kg</b>	Tvättgodsmängdinfo. Anger när torktumlingen är klar. <b>LO kg</b> : indikerar för liten mängd att torktumla, <b>HI kg</b> : indikerar för stor mängd att torktumla.
Andra displayer	Ställ in programväljaren på  <b>Från</b> . Maskinen slår av. Vänta 5 s och slå på igen. Får du upp displayen igen, ring service!

## Felsökning

Fel	Orsak/åtgärd
Det läcker vatten.	<ul style="list-style-type: none"> <li>■ Sätt på avloppsslangen ordentligt, byt om det behövs.</li> <li>■ Dra åt skruvkopplingen på vattenslangen.</li> </ul>
Ingen vattentillförsel. Ingen tvättmedelsdoser- ing.	<ul style="list-style-type: none"> <li>■ Glömt att välja  (<b>Start/paus</b>)?</li> <li>■ Vattenkranen inte öppen?</li> <li>■ Filtret igensatt? Rengör filtret → <i>Sidan 30</i></li> <li>■ Vattenslangen veckad eller fastklämd?</li> </ul>
Luckan går inte öppna.	<ul style="list-style-type: none"> <li>■ Säkerhetsspärrad. Stoppa programmet?</li> <li>■ Valt  (Sköljstopp = utan tömning/slutcentrifugering)?</li> <li>■ Går bara att nödöppna? → <i>Sidan 31</i></li> <li>■ Barnspärren på? Slå av den → <i>Sidan 17</i></li> </ul>
Programmet startar inte.	<ul style="list-style-type: none"> <li>■ Valt  (<b>Start/paus</b>) eller  (<b>Färdig om</b>)?</li> <li>■ Har du stängt luckan?</li> <li>■ Barnspärren på? Slå av den → <i>Sidan 17</i></li> </ul>
Tvättlösningen är inte urtömd.	<ul style="list-style-type: none"> <li>■ Valt  (Sköljstopp = utan tömning/slutcentrifugering)?</li> <li>■ Rengör avloppspumpen → <i>Sidan 29</i></li> <li>■ Rengör avloppet och/eller avloppsslangen.</li> </ul>
Syns inget vatten i trum- man.	Inget fel – vattennivån ligger under synfältet.
Centrifugeringen var inte OK. Tvätten våt/för fuktig.	<ul style="list-style-type: none"> <li>■ Inget fel – maskinens balanseringssystem har stoppat centrifugeringen, tvätten var ojämnt fördelad. Fördela smått och stort tvättgods i trumman.</li> <li>■ Valt för lågt centrifugeringsvarvtal?</li> </ul>
Centrifugeringen går om och om igen.	Inget fel – maskinens balanseringssystem justerar obalansen.



Fel	Orsak/åtgärd
Restvatten i sköljmedel-sinsatsen.	<ul style="list-style-type: none"> <li>■ Inget fel – påverkar inte effekten av sköljmedlet.</li> <li>■ Ta ur insatsen, om det behövs. Rengör tvättmedelsfacket och sätt i igen.</li> </ul>
Fack  är inte urskjöljt ordentligt.	Ta ur insatsen. Rengör tvättmedelsfacket och sätt i igen
Maskinen luktar illa.	<ul style="list-style-type: none"> <li>■ Kör <b>Luddrengöring 90°C</b> utan tvättgods.</li> <li>■ Använd vanligt tvättmedel.</li> </ul>
Statusdisplayen  tänds. Det skummar ur tvättmedelsfacket.	<p>Doserat för mycket tvättmedel?</p> <ul style="list-style-type: none"> <li>■ Blanda 1 msk sköljmedel med ½ l vatten och häll blandningen i fack <b>II</b> i tvättmedelsfacket. (Gäller inte friluft-, sportkläder och dunfyllda textilier!)</li> <li>■ Dosera mindre tvättmedel nästa tvättcykel.</li> <li>■ Använd vanligt låglöddrande tvättmedel och -tillsatser avsedda för tvättmaskinen/tumlaren.</li> </ul>
Maskinen låter mycket, vibrerar och vandrar omkring vid centrifugering.	<ul style="list-style-type: none"> <li>■ Står maskinen i våg? Ställ maskinen i våg → <i>Sidan 42</i></li> <li>■ Är maskinfötterna fastsatta? Säkra maskinfötterna → <i>Sidan 42</i></li> <li>■ Är transportsäkringarna borttagna? Ta bort transportsäkringarna → <i>Sidan 39</i></li> </ul>
Displayen/kontrolllamporna fungerar inte när maskinen är igång.	<ul style="list-style-type: none"> <li>■ Strömavbrott?</li> <li>■ Trasig säkring? Slå på/byt säkringen.</li> <li>■ Får du felet igen, ring service! → <i>Sidan 35</i></li> </ul>
Maskinen ändrar programtiden under tvättcykeln.	<ul style="list-style-type: none"> <li>■ Inget fel – maskinens balanseringssystem justerar obalansen.</li> <li>■ Inget fel – skumavkänningen är på. Extra sköljcykel.</li> </ul>
Tvättmedelsrester på tvättgodset.	<ul style="list-style-type: none"> <li>■ Ibland kan fosfatfria tvättmedel innehålla vattenolösliga rester.</li> <li>■ Välj <b>Sköljning</b> eller borsta av tvättgodset när det är torrt.</li> </ul>
Centrifugeringsljud vid torktumling.	Det är en innovativ process som kallas termocentrifugering, den sänker effektförbrukningen vid tumling.
Olikfärgat ludd från föregående tumling fastnar på tvättgodset i påföljande tvätt.	Kör <b>Luddrengöring</b>  för att få bort luddet som samlats i svepet vid torktumling.
Ljud från vattenanslutningen vid torktumling, kransymbolen blinkar vid torktumling.	Maskinen kör en självrengöringscykel som tar bort tvättludd från torktumlingen. Det kräver lite vatten. Vattenkranen ska vara öppen även vid torktumling.
Förlänger torktiden.	<ul style="list-style-type: none"> <li>■ Luftkylprincipen gör att högre omgivningstemperatur ger sämre torkprestanda och längre torktid. Se till så att det finns tillräcklig ventilation för att evakuera överskottsvärmen.</li> <li>■ Luftfiltret igensatt? Rengör filtret → <i>Sidan 30</i></li> <li>■ Kör <b>Luddrengöring</b>  för att få bort luddet som samlats i svepet vid torktumling.</li> </ul>
Torkprogrammet startar inte.	<ul style="list-style-type: none"> <li>■ Har du valt torkprogram? Programöversikt → <i>Sidan 20</i></li> <li>■ Är luckan stängd ordentligt?</li> <li>■ Pumpen igensatt? Rengör avloppspumpen → <i>Sidan 29</i></li> </ul>

Fel	Orsak/åtgärd
Torkresultet är inte OK (för hög restfuktighet i tvättgodset).	<ul style="list-style-type: none"> <li>■ Omgivningstemperaturen i rummet där maskinen står är för hög (över 30°C) eller så har utrymmet för dålig ventilation. Se till så att det finns tillräcklig ventilation för att evakuera överskottsvärmen.</li> <li>■ Tvättgodset är inte tillräckligt centrifugerat före torktumling. Välj alltid högsta möjliga centrifugeringsvarvtal i tvättprogrammen.</li> <li>■ Maskinöverbelastning: följ rekommenderad godsmängd i programtabellen och på displayen. Överbelasta inte maskinen, tänk på att maximal godsmängd för torktumling är lägre än för tvätt. Töm maskinen efter maxlasttvätt och torktumla tvättgodset i två omgångar.</li> <li>■ Matarspänningen är för låg (under 200 V) – ordna fungerande elanslutning.</li> <li>■ Luftfiltret igensatt? Rengör filtret → <i>Sidan 30</i></li> <li>■ Tjocka, flerlagres textilier eller textilier med tjock fodring torkar snabbt på ytan men inte inuti. Temperaturutjämningen kan ta längre tid. Använd tidsstyrda torkprogram för sådana textiltyper.</li> </ul>
Det droppar lite vatten på det torra tvättgodset när du öppnar luckan.	<ul style="list-style-type: none"> <li>■ Torktiden är kortad på grund av mindre tvättgodsmängd. Det kan finnas kvar restfuktighet i torktumlaren. Öppnar du luckan snabbt skapar du ett vakuum som kan få restfukt att droppa ur tumlaren.</li> <li>■ Öppna luckan sakta. Ryck inte upp den.</li> </ul>
<p>Om du inte kan åtgärda felet själv (slå på och av maskinen) eller behöver reparation:</p> <ul style="list-style-type: none"> <li>■ Ställ programväljaren på ● <b>Från</b> och dra ur kontakten.</li> <li>■ Stäng vattenkranen och ring service → <i>Sidan 35</i></li> </ul>	



## Service

Kan du inte åtgärda felet själv, se avsnittet Felsökning → *Sidan 32*

Ring service! Vi hjälper dig hitta en lösning och försöker undvika besök av servicetekniker.

Ange maskinens produktnummer (E-nr) och tillverkningsnummer (FD) när du kontaktar service.

E-Nr. \_\_\_\_\_ FD \_\_\_\_\_

Produktnummer

Tillverkningsnummer

Du hittar information här: på insidan av maskinens lucka\*/öppna servicelucka\* samt på baksidan av maskinen.

\*beroende på modell

### Lita på tillverkarens kompetens.

Kontakta oss. Då kan du vara säker på att reparationen blir gjord av en utbildad servicetekniker som kommer till dig med originalreservdelar till maskinen.



## Tekniska data

Mått (bredd x djup x höjd)	60 x 59 x 84,5 cm
Vikt	83 kg
Elanslutning	Märkspänning 220-240 V, 50 Hz Maxström 10 A Maximal tvätteffekt 2400 W Maximal torkeffekt 1900 W
Vattentryck	100-1000 kPa (1-10 bar)
Avloppshöjd	60-100 cm



## Förbrukningsvärden

Program	Tillval	Lägga i tvätt (kg)	Effektförbrukning *** (kWh)	Vattenförbrukning *** (l)	Programtid *** (timmar)
Bomull 20°C *		7,0	0,23	73	2 tim. 45 min.
Bomull 40°C *		7,0	1,02	73	2 tim. 45 min.
Bomull 60°C		7,0	1,10	73	2 tim. 45 min.
Bomull 90°C		7,0	2,05	83	2 tim. 45 min.
Syntet 40°C *	🌀 (EcoPerfect)	3,5	0,56	60	1 tim. 45 min.
Mix 40°C		3,5	0,45	53	1
Fintvätt/Siden 30°C		2,0	0,15	29	45 min.
Ylle 🌀 30°C		2,0	0,18	40	45 min.
Torkning		4,0	2,47	3,0	2 tim. 30 min.
Skontorkning		2,5	1,46	3,0	2
Bomull 60°C **	🌀 (EcoPerfect)	7,0	0,70	51	4
Bomull 60°C + Torkning **	🌀 (EcoPerfect)	7,0/4,0	4,76	57	8 tim. 30 min.

\* Program för testning i enlighet med gällande EU-standard EN60456. Vid jämförstest: använd testprogrammen, tvätta angiven tvättgodsmängd och centrifugera på maxvarvtal.

\*\* EU:s tvätttest för energimärkning i enlighet med EN50229 sker med angiven tvättgodsmängd **Bomull 60°C + 🌀 (EcoPerfect)**.

\*\* EU:s tvätttest för energimärkning i enlighet med EN50229, maxtvättmängden delas upp på 2 torkcykler och varje torkgodsmängd blir torktumlad på **Torkning** + tillvalet **Aut 1**.

\*\*\* Värdena kan avvika från angivna värden beroende på följande faktorer: vattnets tryck och hårdhet och inloppstemperatur, omgivningstemperatur, tvättgodsets typ och mängd, tvättmedlets typ och mängd, variationer i effektmatning samt valda tillvalsfunktioner.



## Installation och anslutning

### Standardtillbehör

**Anvisning:** Kontrollera så att maskinen inte har transportskador. Använd aldrig en trasig maskin. Har du anmärkningar, kontakta återförsäljaren där du köpt maskinen eller service → *Sidan 35*

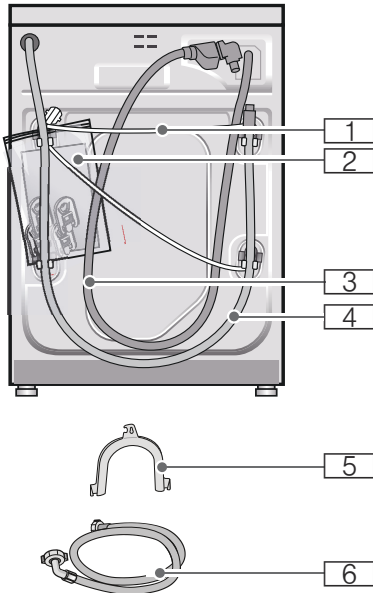

**1** Anslutningskabel

**2** Påse:

- Bruks-och monteringsanvisning
- Förteckning över serviceställen\*
- Garanti\*
- Ta först bort transportsäkringarna och sedan täcklocken över öppningarna.

**3** Vattenslang till Aquastop-modell

**4** Avloppsslang  
**5** Böj för fixering av avloppsslangen\*

**6** Vattenslang till modellerna standard/Aqua-Secure

\* beroende på modell

Vattenlåsanslutning av avloppsslangen kräver **dessutom** en slangklämma  $\varnothing$  24 - 40 mm (finns i butik).

### Bra verktyg att ha tillhands

- Vattenpass för nivellering → *Sidan 42*
- Skruvnyckel
  - NV 13: för att ta bort transportsäkringarna och → *Sidan 43*
  - NV 17: för att justera maskinens fötter så att den står vågrätt → *Sidan 42*

### Säkra installationen

#### Varning

#### Risk för personskador!

- Maskinen är tung. Var försiktig om du lyfter den.
- Om du lyfter i maskinens utstickande delar (t.ex. luckan), så kan de gå av och skada någon. Lyft aldrig maskinen i utstickande delar.
- Anslut och fäst upp slangar och sladdar ordentligt, annars finns risk för snubbling och personskador. Dra slangar och sladdar så att ingen riskerar att snubbla på dem.

#### Obs!

#### Skador på maskinen

- Frusna slangar kan gå av eller spricka. Installera inte maskinen utomhus och/eller på ställen där det finns risk för frost.

- Om du lyfter i maskinens utstickande delar (t.ex. luckan), så kan de gå av och skada någon.  
Lyft aldrig maskinen i utstickande delar.

## Installationsplatsen

**Anvisning:** Det är viktigt att maskinen står stabil så att den inte vandrar omkring.

- Installationsplatsen ska vara stadig och jämn.
- Mjuka golv/golvbeläggning fungerar inte.
- Se till så att utrymmet är välventilerat, så får du bra torkresultat.

## Om du installerar maskinen på trägolv

### Obs!

#### Skador på maskinen

Maskinen kan börja vandra vid centrifugering och välta eller falla av fundamentet.

Säkra alltid maskinfötterna med fästen. Fästen: ordernr WMZ 2200, WX 975600, CZ 110600, Z 7080X0.

**Anvisning:** Om du installerar maskinen på trägolv:

- Installera maskinen i ett hörn, om det går.
- Skruva fast en vattenfast träskiva (min. 30 mm tjock) på golvet.

## Om du installerar maskinen under/bredvid köksstommar



### Varning

#### Risk för elstötar!

Livs fara vid kontakt med strömförande delar!

Ta inte av maskinhöljet.

Ställ under/bygg in maskinen före elanslutning.



### Varning

#### Skållningsrisk!

Vid torktumling blåser det ut varmluft med temperatur upp till 60°C.

### Anvisningar

- Måttkrav:  
a = 650 mm  
b = 620 mm  
c = 850 mm

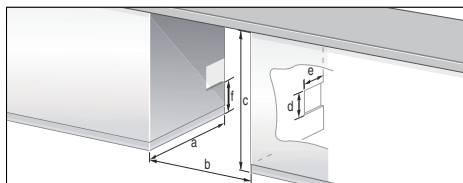

- Installera bara maskinen under hel bänkskiva som är festsatt i skåpstommarna runt om.
- Se till så att installationsplatsen har bra ventilation, annars får du inte optimalt torkresultat. Mått på ventilationsöppningar (på någon av sidorna, beroende på installationsplatsen).  
Öppningsarea:  $d \times e = 200 \text{ mm} \times 100 \text{ mm}$ .  
Höjd över golv:  $f = 365 \text{ mm}$ .  
Väggavstånd: 50 mm.

## Ta bort transportsäkringarna

### Obs!

#### Skador på maskinen

- Det är viktigt att du tar bort alla 4 transportsäkringarna innan du använder maskinen första gången. Spara transportsäkringarna. Transportsäkringarna skyddar maskinen vid transport. Tar du inte bort transportsäkringarna, så kan du t.ex. skada trumman när maskinen är igång.
- Sätt alltid i transportsäkringarna igen före transport, så slipper du skador → *Sidan 43*

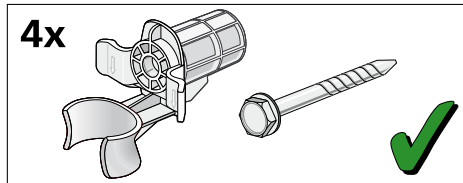

Spara skruv och hylsor ihop.

1. Lossa slangarna ur slangfästena.
2. Lossa slangarna från böjen och ta bort böjen.
3. Lossa och ta bort de 4 transportsäkringarna.

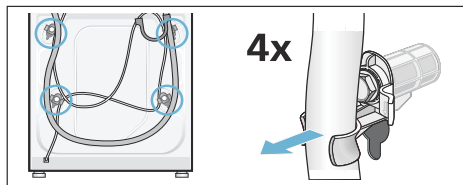

4. Ta loss sladden från fästena. Ta bort hylsorna.

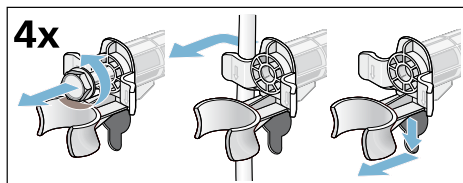

5. Sätt på höljena. Sätt på höljena genom att trycka på låsningen. Sätt i slangfästet.

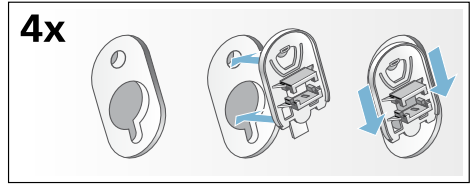

## Slang- och sladdlängder

### Anslutning på vänstersidan

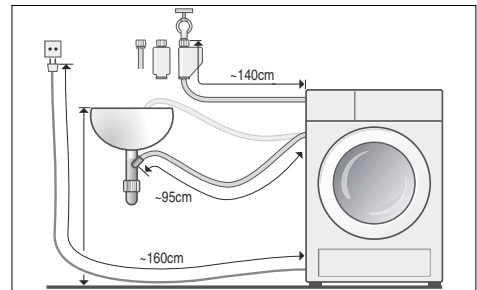

eller

### Anslutning på högersidan

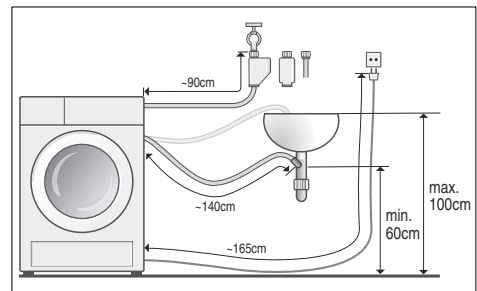

**Anvisning:** Om du använder slangfästet, så kan du ha kortare slangar.

### Finns hos återförsäljare/service:

- Förlängning till Aqua-Stop-slang eller vattenslang (ca 2,50 m).  
Ordernr WMZ 2380, WZ 10130, CZ 11350, Z 7070X0.
- Lång vattenslang (ca 2,20 m) för standardmodell.

## Vattenanslutning

### Varning

#### Risk för elstöt!

Livsfara om strömförande delar kommer i kontakt med vatten.

Doppa inte Aqua-Stop-skyddet i vatten (det sitter en elventil inuti).

### Obs!

#### Vattenskada

Vatten- och avloppsslangarna är under tryck i anslutningarna. Förebygg läckor och vattenskador, följ anvisningarna i kapitlet.

### Anvisningar

- Vattenverket och eloperatören kan ha specialföreskrifter utöver säkerhetsinformationen vi tagit upp här.
- Anslut alltid maskinen till kallvattenkranen.
- Anslut aldrig maskinen till blandare på trycklös varmvattenberedare.
- Använd alltid den vattenslang som följer med maskinen eller en som du köpt hos auktoriserad specialist-ÅF. Använd aldrig gammal slang!
- Låt en servicetekniker ansluta maskinen om du är osäker.

## Vattenanslutning

### Anvisningar

- Böj, kläm, ändra eller kapa aldrig slangen (då är det inte längre säkert att den håller).
- Dra alltid åt skruvkopplingarna för hand. Drar du åt skruvkopplingarna för hårt med verktyg (t.ex. tång), så skadar du gångorna.

### Optimalt vattentryck: 100-1000 kPa (1-10 bar)

- Flödet ska vara minst 8 l/min. när kranen är öppen.
- Är vattentrycket högre, installera en strypventil.

1. Anslut vattenslangen i kranen och maskinen (gäller inte Aquastop-modeller).
  - Standard

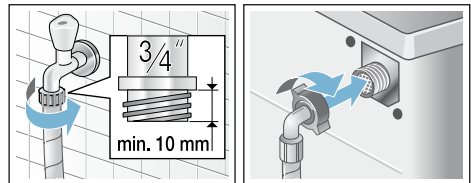

- Aqua-Secure

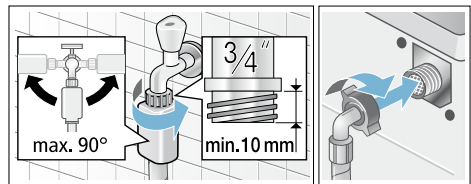

- Aqua-Stop

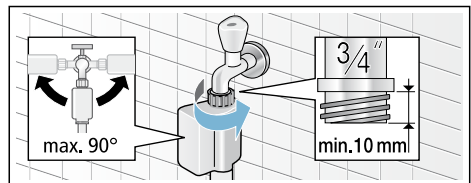



2. Vrid på kranen försiktigt och kontrollera om anslutningarna läcker.

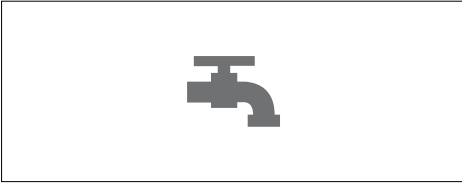

**Anvisning:** Skruvkopplingen står under vattentryck från kranen.

## Avloppet

### Anvisningar

- Vecka eller dra inte i avloppsslangen.
- Höjdskillnad mellan uppställningsplats och avlopp: min. 60 cm – max. 100 cm.

## Avlopp i handfat

### **Varning** **Skållningsrisk!**

Tvättar du på hög temperatur kan du bli skållad om du kommer i kontakt med het tvättlösning (t.e.x om avloppet mynnar i handfat).  
Undvik kontakt med het tvättlösning.

### **Obs!** **Vattenskada**

Om den fastsatta avloppsslangen glider ur handfatet på grund av vattentrycket vid tömning av maskinen, så kan det läckande vattnet ge skador.  
Säkra avloppsslangen så att den inte kan glida ur tvättstället.

### **Obs!**

#### **Skador på maskin/textilier**

Om änden på avloppsslangen är nedtryckt i avloppsvattnet, så kan vattnet sugas tillbaka och skada maskin och/eller textilierna.

Se till så att:

- proppen inte blockerar utflödet i handfatet.
- vattnet rinner undan tillräckligt snabbt.
- änden på avloppsslangen inte är nedtryckt i det utpumpade vattnet.

### **Montera avloppsslangen:**

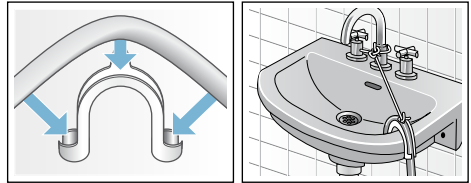

## Avlopp i vattenlås

Säkra anslutningen med slangklämma  
Ø 24–40 mm (specialist-ÅF).

### **Anslutning**

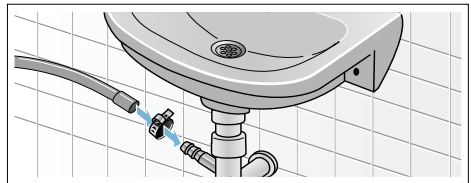

## Avlopp i plaströr med gummihylsa eller brunn

### Anslutning

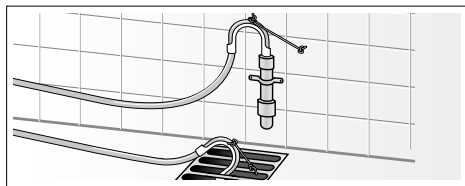

### Avvägning

1. Lossa låsmuttern medurs med skiftnyckel.
2. Kontrollera att maskinen är i våg med vattenpass, korrigerar om det behövs. Ställ in höjden genom att vrida på maskinfötterna.

**Anvisning:** Alla 4 maskinfötterna måste stå stadigt på golvet. Maskinen får inte vicka.

3. Dra åt låsmuttern mot höljet. Håll i foten och ändra inte höjden.

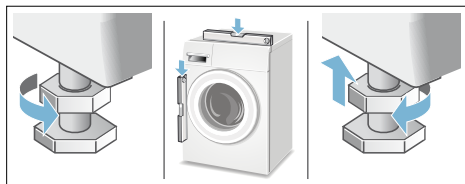

### Anvisningar

- Dra åt låsmuttrarna på alla 4 maskinfötterna ordentligt mot höljet.
- Hög ljudnivå, kraftiga vibrationer och "vandring" kan bero på att maskinen inte är i våg.

## Elanslutning

### Elsäkerhet



### Varning Risk för elstöt!

Livs fara vid kontakt med strömförande delar!

- Håll alltid i kontakten när du drar ur den, inte sladden, du kan skada sladden.
- Rör eller håll aldrig kontakten med fuktiga händer.
- Dra aldrig ur kontakten när maskinen är igång.
- Anslut maskinen till rätt jordat uttag för växelström.
- Spänningen ska matcha den som anges på maskinens märkskylt.
- Anlutningseffekt och avsäkring står också på märkskylten.

Se till så att:

- kontakt och uttag matchar.
- sladden har rätt ledningsarea.
- jordningen är rätt installerad.
- Det är bara behörig elektriker som får byta trasig sladd. Reservsladd finns att köpa hos service.
- Använd inga grenuttag/sladdosor och/eller förlängningssladdar.
- Om du har jordfelsbrytare, se till så att den har följande symbol: . Symbolen intygar att den uppfyller gällande föreskrifter.
- Det ska alltid gå att komma åt kontakten.
- Sladden får inte bli veckad, klämd, ändrad eller kapad och inte heller komma i kontakt med värmekällor.

## Före första användning

Kombitvättmaskinen blev ordentligt testad innan den lämnade fabriken. Kör programmet **Luddsköljning 40°C** första gången **utan** tvätt, så får du bort ev. restvatten från provningen.

### Anvisningar

- Kombitvättmaskinen ska vara rätt installerad och ansluten. Uppställning och anslutning → *Sidan 37*
- Använd inte kombitvättmaskinen om den är trasig! Kontakta service → *Sidan 35*

1. Sätt i kontakten.
2. Öppna vattenkranen.
3. Slå på maskinen.
4. Stäng luckan. Lägg inte i någon tvätt.
5. Ställ in programmet **Luddsköljning 40°C**.
6. Öppna tvättmedelsfacket.
7. Håll ca 1 l vatten i fack **II**.
8. Fyll på flytande tvättmedel enligt tillverkarens anvisningar för lättsmutsad tvätt i fack **II**.  
**Anvisning:** Ta bara hälften av den rekommenderade tvättmedelsdoseringen, så att det inte skummar över. Använd inte ylle- eller fintvättmedel.
9. Stäng tvättmedelsfacket.
10. Tryck på **▷||** (**Start/paus**).
11. Slå av maskinen när programmet är klart.

**Kombitvättmaskinen är klar att använda.**

## Transport

### Förberedelser

1. Stäng av vattenkranen.
2. Gör vattenslangen trycklös. Filtret i vattenslangen är igensatt → *Sidan 30*
3. Häll ur ev. restvatten. Avloppspumpen är igensatt → *Sidan 29*
4. Dra ur kontakten till maskinen.
5. Lossa slangarna.

### Montera transportsäkringarna:

1. Ta av täcklocken och förvara dem säkert.  
Använd mejsel, om det behövs.

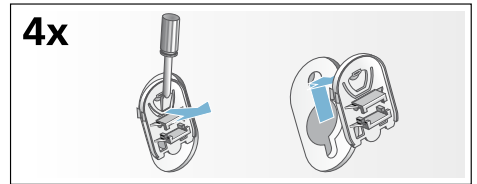

2. Sätt i alla 4 hylsorna. Kläm fast sladden i fästena. Sätt i säkringarna och dra åt.

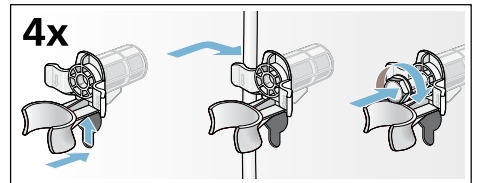

**Innan du slår på maskinen:**

### Anvisningar

- Ta **alltid** bort transportsäkringarna!
- Förhindra oanvänt tvättmedel från att rinna ned i utloppet vid nästa tvätt: håll 1 l vatten i tvättmedelsfack **II** och starta **Centrifugering** eller **Urpumpning**.



## **Råd och reparationer vid fel**

S 0771 11 22 77 (local rate)

Olika länders kontaktuppgifter hittar du i bifogad förteckning över Serviceställen.

Robert Bosch, Hausgeräte GmbH  
Carl-Wery-Straße 34  
81739 München  
DEUTSCHLAND



9000928058 (9606)