

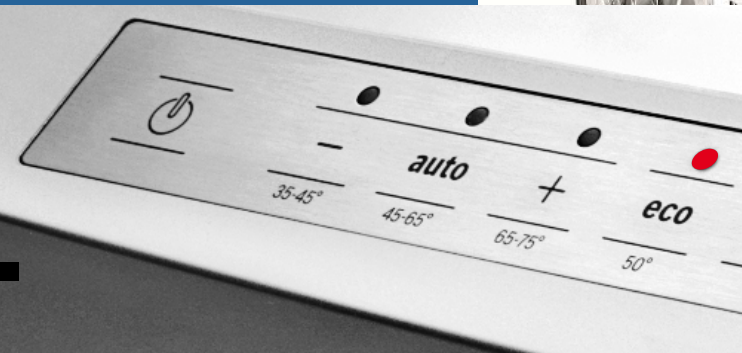

Register your new Bosch now:
www.bosch-home.com/welcome



Pomivalni stroj

SK...



BOSCH

sl Navodilo za uporabo

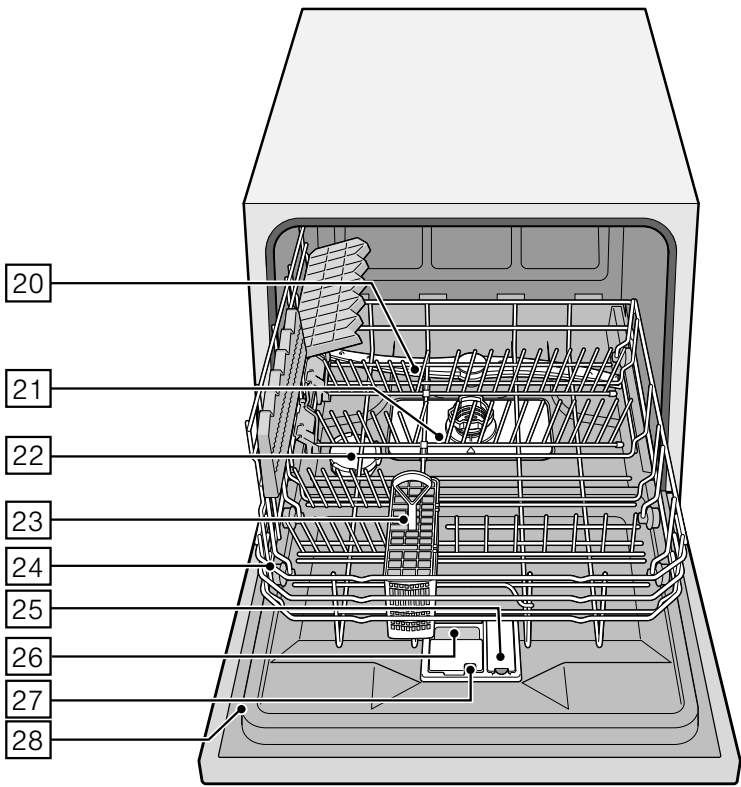
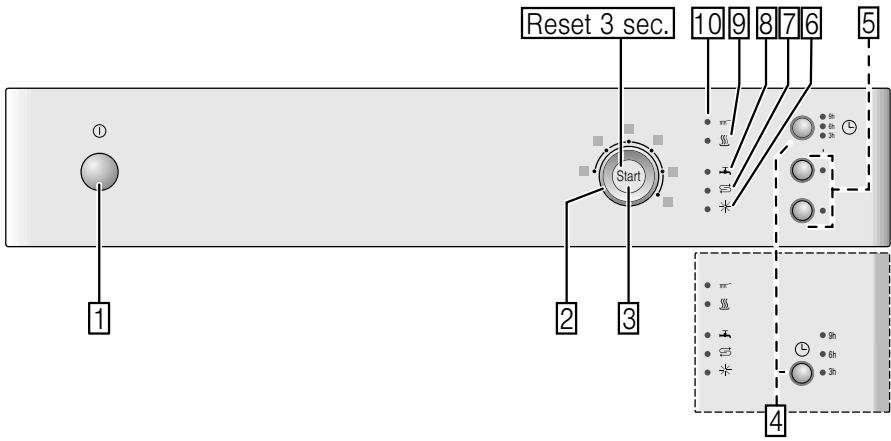

Kazalo

| | | | |
|--|-----------|---|-----------|
|  Namenska uporaba | 4 |  Posoda | 13 |
|  Varnostna navodila | 4 | Ni primerno | 13 |
| Pred prvim vklopom aparata | 5 | Poškodbe stekla in posode | 13 |
| Med dopremo | 5 | Zlaganje | 14 |
| Med inštalacijo | 5 | Izpraznitev | 14 |
| Pri vsakodnevnem delu | 6 | Košara za posodo | 14 |
| Zaklepanje vrat | 6 | Košara za jedilni pribor | 14 |
| V primeru poškodb | 7 | Preklopni zobci | 15 |
| Pri odlaganju | 7 | Višina posode | 15 |
|  Varovanje okolja | 9 |  Pomivalna sredstva | 15 |
| Embalaža | 9 | Polnjenje pomivalnega sredstva | 16 |
| Stari aparati | 9 | Kombinirano čistilno sredstvo | 17 |
|  Spoznavanje z aparatom | 9 |  Pregled programov | 18 |
| Upravljalna plošča | 9 | Izbor programa | 19 |
| Notranjost stroja | 9 | Opomba za inštitute za testiranje izdelkov | 19 |
|  Naprava za mehčanje vode / Posebna sol | 10 |  Dodatne funkcije | 20 |
| Nastavitev | 10 | Varčevanje s časom (VarioSpeed) | 20 |
| Tabela trdote vode | 11 | Higiena (Hygiene) | 20 |
| Uporaba posebne soli | 11 | Posebno sušenje | 20 |
| Pomivalno sredstvo s solno komponento | 11 |  Upravljanje naprave | 20 |
| Mehčanje vode | 11 | Programski podatki | 20 |
|  Sredstvo za izpiranje | 12 | Aquasensor | 20 |
| Nastavitev količine sredstva za izpiranje in dajanje leska | 12 | Vklop naprave | 21 |
| Izklop prikazovalnika za kontrolo polnjenja sredstva za izpiranje in dajanje leska | 13 | Izbira časa vnaprej | 21 |
| | | Konec programa | 21 |
| | | Začasna prekinitvev programa | 21 |
| | | Prekinitvev programa | 21 |
| | | Sprememba programa | 22 |
| | | Intenzivno sušenje | 22 |

 Čiščenje in vzdrževanje 22

Celotno stanje stroja 22

Posebna sol in sredstvo za
izpiranje in lesk 23

Sita 23

Brizgalka 24

 Motnja, kaj storiti? 24

Črpalka za odpadno vodo 25

Seznam motenj 26

 Servisna služba 34** Namestitev in priključitev 34**

Obseg dostave 34

Varnostna navodila 34

Doprema 35

Tehnični podatki 35

Postavitev 35

Priključek za odpadno vodo 35

Priključek za pitno vodo 35

Električni priključek 36

Demontaža 36

Transportiranje 36

Zaščita pred mrazom
(Ispraznite pomivalni stroj) 36** Namenska uporaba**

- Ta aparat je namenjen samo za uporabo v zasebnem gospodinjstvu.
- Pomivalni stroj uporabljajte le v gospodinjstvu in z navedenim namenom: pomivanje posode v zasebnem gospodinjstvu.
- Ta pomivalni stroj je namenjen uporabi na območjih do maksimalno 4000 metrov nadmorske višine.

 Varnostna navodila

Ta aparat lahko uporabljajo otroci nad osmim letom starosti in osebe z zmanjšanimi fizičnimi, senzoričnimi ali mentalnimi sposobnostmi ali pomanjkljivimi izkušnjami ali znanjem, če jih nadzoruje oseba, odgovorna za njihovo varnost, ali če jih je poučila o varni uporabi aparata in razumejo nevarnosti, ki lahko nastanejo pri uporabi aparata. Ne pustite otrok, da se igrajo z aparatom. Čiščenja in vzdrževalnih del s strani uporabnika ne smejo opravljati otroci, razen če so starejši od osmih let in pod nadzorstvom.

Otrok, mlajših od osmih let, ne pustite v bližino aparata in priključnih kablov.

Pred prvim vklopom aparata

Skrbno preberite priloženo Navodilo za uporabo in montažo! Tako se boste seznanili s pomembnimi informacijami o postavitvi, uporabi in vzdrževanju aparata. Vso dokumentacijo shranite za kasnejšo uporabo ali za novega lastnika.

Navodilo za uporabo si lahko brezplačno prenesete z naše spletne strani. Ustrezen spletni naslov je naveden na hrbtni strani tega Navodila za uporabo.

Med dopremo

- 1.** Embalažo in pomivalni stroj preverite takoj, glede poškodb med transportom. Ne spustite poškodovanega aparata v obratovanje, temveč se posvetujte z dobaviteljem.
- 2.** Prosimo, da embalažo pravilno odložite na za to predvideno mesto.
- 3.** Embalaže in njenih delov ne dajte otrokom, da se igrajo. Obstaja nevarnost zadužitve v zloženih kartonskih škatlah in folijah.

Med inštalacijo

- Prosimo, upoštevajte, da hrbtna stran pomivalnega stroja po namestitvi ni več prosto dosegljiva (zaščita pred dotikom zaradi vroče površine).
- Postavitev in priklop opravite po navodilu za inštalacijo in montažo.
- Med inštalacijo, mora pomivalni stroj biti izklopljen iz omrežja.
- Prepričajte se, da je sistem ozemljitve hišne električne napeljave inštaliran v skladu s predpisi.
- Pogoji električne priključitve se morajo ujemati s podatki iz tipske ploščice **28** pomivalnega stroja.
- Če se omrežni priključni vod tega aparata poškoduje, ga morate zamenjati s posebnim priključnim vodom. Da bi preprečili nevarnosti, smete le-tega nabaviti samo prek servisne službe.
- Če morate pomivalni stroj vgraditi v visoko omaro, mora biti predpisno pritrjen.
- Če je pomivalni stroj vgrajen pod ali nad druge gospodinjske naprave, je potrebno upoštevati informacije za vgradnjo v kombinaciji z navodili za montažo drugih gospodinjskih naprav.

- Tudi nadalje upoštevajte navodila za montažo pomivalnega stroja, da s tem zagotovite varno delovanje vseh naprav.
- Če ni nobenih informacij ali pa navodila za montažo ne vsebujejo ustreznih napotkov, se je potrebno obrniti na proizvajalca teh naprav, da zagotovite pravilno vgradnjo pomivalnega stroja pod ali nad te naprave.
- Če od proizvajalcev teh naprav ne dobite nobenih informacij, pomivalnega stroja ne smete vgraditi pod ali nad te naprave.
- Če nad pomivalni stroj vgradite mikrovalovno pečico, se lahko ta poškoduje.
- Ne inštalirajte aparata v bližini toplotnih virov (grelnih teles, zbiralnikov toplote, peči in drugih naprav, ki proizvajajo veliko toplote) ter ga namestite pod kuhalno površino samo z upoštevanjem predpisanih varnostnih odmikov.
- Upoštevajte, da se lahko izolacija omrežnega priključnega vodnika pomivalnega stroja stali ob virih toplote (na primer grelnih / toplovodnih napeljavah) ali na vročih delih stroja. Omrežnega priključnega vodnika pomivalnega stroja nikoli ne polagajte neposredno ob vire toplote ali vroče dele stroja.
- Po postavitvi aparata, mora vtič biti dosegljiv. (Glej Električni priključek)
- Pri nekaterih modelih: Plastično ohišje na priključku za vodo vsebuje električni ventil, v dovodni cevi se nahajajo priključni vodi. Ne prerežite te cevi, plastičnega ohišja ne potopite v vodo.

Pri vsakodnevnem delu

Obrnite pozornost na varnostna navodila oz. na navodila za uporabo na embalaži čistila in sredstva za izpiranje in sijaj.

Zaščita otrok (Zaklepanje vrat) *

Opis zaščite otrok se nahaja zadaj na ovoju.

* odvisno od modela

V primeru poškodb

- Popravila in posege lahko opravijo le strokovnjaki. Pri tem morate stroj ločiti od omrežja. Iztaknite omrežni vtič ali izklopite varovalko. Zaprite vodno pipo.
- Pri poškodbah, še posebej na upravljalni plošči (razpoke, luknje, odlomljeni gumbi) ali pri okrnjenem delovanju vrat se naprava ne sme več uporabljati. Izvlecite omrežni vtič ali izklopite varovalko. Zaprite vodno pipo, pokličite servisno službo.

Pri odlaganju

1. Odslužene aparate takoj onesposobite, da bi izključili možnost kasnejših poškodb.
2. Odnosite aparat na za to predvideno mesto.

Opozorilo **Nevarnost poškodb!**

- Nože in ostali pribor z ostrimi robovi, morate razporediti v košaro za jedilni pribor z vrhovi obrnjenimi navzdol ali v polico za nože* v vodoravnem položaju.
- Ne sedite ali stopite na odprta vrata.
- Pri samostojnih napravah pazite na to, da košare niso prenatrane.

* odvisno od modela

Opozorilo **Nevarnost nastanka eksplozije!**

Ne dodajajte topil v prostor za pomivanje posode.
Nevarnost eksplozije.

Opozorilo

Nevarnost nastanka opeklin!

Med programom lahko odprete vrata, toda zelo previdno.

Obstaja nevarnost da vroča voda brizgne iz stroja.

Opozorilo

Nevarnosti za otroke!

- Uporabljajte, če obstaja, zaščito otrok. Natančen opis boste našli na hrbtni strani ovitka.
- Ne dovolite otrokom, da bi se igrali s strojem ali da mu strežejo.
- Odstranite otroke od čistilnega sredstva in sredstva za izpiranje. Lahko povzročijo poškodbe v ustih, grlu in očeh ali zadušitev.
- Oddaljite otroke od odprtega pomivalnega stroja. V pomivalnem stroju so lahko majhni deli, ki jih otroci lahko pogoltnejo. Voda v notranjosti stroja ni pitna voda, v njej se lahko nahajajo ostanki pomivalnega sredstva.
- Pazite pri visoko vgrajenih napravah ob odpiranju in zapiranju vrat, da se otroci med vrati naprave in spodnjimi vrati omare ne vklenejo.
- Otroci bi se lahko tudi zaprli v napravo (nevarnost zadužitve) ali se kakorkoli drugače spravili v nevarnost. Pri odsluženih napravah torej: izvlecite omrežni vtič, snemite omrežno priključno vrv in jo odstranite. Ključavnico na vratih uničite tako, da se vrat ne da več zapreti.



Varovanje okolja

Tako embalaža novih aparatov, kot tudi stari aparati, vsebujejo vredne surovine in materiale, ki se jih lahko ponovno uporabi.

Prosimo vas, da posamezne dele odložite na odpad ločeno po vrstah.

O aktualnih načinih odlaganja na odpad, se pozanimajte pri svojem strokovnem trgovcu ali v vaši občinski oz. mestni upravi.

Embalaža

Vsi plastični deli aparata so označeni s standardnimi mednarodnimi kraticami (npr. >PS< Polystyrol). Na ta način je pri spravljanju aparata na odpad omogočena ločitev plastičnega odpada po vrstah.

Upoštevajte varnostna navodila pod «Med dopremo».

Stari aparati

Upoštevajte varnostna navodila pod «Pri spravljanju na odpad».



Ta naprava je označena v skladu z evropsko smernico o odpadni električni in elektronski opremi (waste electrical and electronic equipment - WEEE). V okviru smernice sta določena prevzem in recikliranje starih naprav, ki veljata v celotni Evropski uniji.



Spoznavanje z aparatom

Slike upravljalne table in notranjosti aparata se nahajajo spredaj na ovitku.

Posamezni položaji so prikazani v besedilu.

Upravljalna plošča

- 1 Stikalo za VKLOP / IZKLOP
 - 2 Izbiralnik programa
 - 3 Tipka START
 - 4 Izbira časa vnaprej *
 - 5 Dodatne funkcije **
 - 6 Pokazatelj količine polnjenja sredstva za izpiranje
 - 7 Pokazatelj količine polnjenja soli
 - 8 Pokazatelj «Preveritev dovoda vode»
 - 9 Indikacija Sušenje
 - 10 Prikazovalnik pomivanja
- * odvisno od modela
** Število odvisno od modela

Notranjost stroja

- 20 Brizgalka
- 21 Sita
- 22 Rezervoar za posebno sol
- 23 Košara za jedilni pribor
- 24 Košara za posodo
- 25 Rezervoar za sredstvo za sijaj
- 26 Predalček za pomivalno sredstvo
- 27 Zapirac predalčka za pomivalno sredstvo
- 28 Tipka ploščica

Naprava za mehcanje vode / Posebna sol

Da bi dosegli dobre rezultate pomivanja v pomivalnem stroju, mora voda biti mehka, tj. voda z majhno vsebino apnenca, ker se bodo v nasprotnem primeru na posodi in notranjem priboru nabirali ostanki apnenca.

Vodovodno vodo s trdoto nad določeno stopnjo, morate za uporabo v pomivalnem stroju omehčati tj. odstraniti apnenec. To se doseže s pomočjo posebne soli v napravi za mehcanje vode pomivalnega stroja.

Nastavitev in posledicno tudi potrebna količina soli, sta odvisni od stopnje trdote vode v vašem vodovodu (glej tabelo).

Nastavitev















Količino dodajanja soli, se lahko nastavi v 4 stopnjah, odvisno od trdote vaše vode. Ustrezno sveti 0, 1, 2 ali 3 prikazovalniki (glej tabelo). Tovarniško nastavljena stopnja: 1.

1. Pozanimajte se glede trdote vode pri vašem vodovodu. Tu vam lahko pomaga vodovodno podjetje.
 2. Stopnjo prevzemite iz tabele trdote vode.
 3. Zaprite vrata.
 4. Vključite stikalo za VKLOP / IZKLOP 1.
- Na prikazovalniku utripa Čiščenje 10.
5. Tipko START 3 pritisniti in zadržati pritisnjeno.
 6. Gumb za izbiro programa 2 vrtite dokler ne začne utripati prikazovalnik za kontrolo polnjenja soli 7.
 7. Sprostite tipko.
Prikazovalnik za kontrolo polnjenja soli 7 utripa, prikazatelj «Preveritev dovoda vode» 8 pa sveti (= stopnja 1).

Če hočete spremeniti nastavitev:

1. Gumb za izbiro programa 2 vrteti, dokler se ne nastavi željene stopnje.
2. Pritisnite tipko START 3.
Prikazovalnik za kontrolo polnjenja soli 7, ugasne. Nastavljena stopnja je memorirana.

Tabela trdote vode

| Vrednost trdote vode °dH | Področje trdote | mmol / l | Stopnja |  |  |  |
|--------------------------|-----------------|----------|----------|---|---|---|
| 0-6 | mehka | 0-1,1 | 0 |  |  |  |
| 7-16 | srednje | 1,2-2,9 | 1 |  |  |  |
| 17-21 | trda | 3,0-3,7 | 2 |  |  |  |
| 22-35 | trda | 3,8-6,2 | 3 |  |  |  |

Uporaba posebne soli

Sol morate dopolniti vedno neposredno pred vklopom stroja. Tako dosežemo, da se razlita raztopina soli takoj izpere in ne more priti do korozije na rezervoarju pomivalnega stroja.

1. Odprite zapirac rezervoarja [22].
2. Napolnite posodo z vodo (potrebno le pri prvem zagonu).
3. Nasujte posebno sol (**nikar kuhinjske soli ali tabletk**).

Pri tem se voda potiska in odteka.

Brž ko posveti prikazovalnik za kontrolo polnjenja soli [7] na upravljalni plošči, bi bilo treba ponovno dopolniti posebno sol.

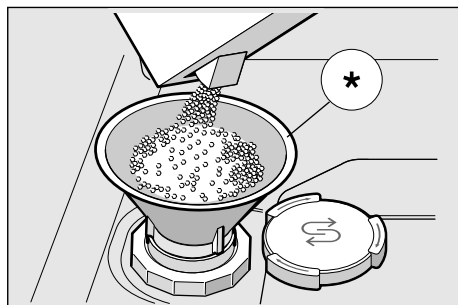

* odvisno od modela

Uporaba pomivalnega sredstva s solno komponento

Pri uporabi kombiniranih pomivalnih sredstev s solno komponento, na splošno, lahko se odredite posebni soli do trdote vode od 21° dH (37° fH, 26° Clarke, 3,7 mmol / l). Pri trdoti vode nad 21° dH, je tudi tu potrebna uporaba posebne soli.

Izklop prikazovalnika za kontrolo polnjenja soli / mehčanje vode

Če prikazovalnik za kontrolo polnjenja soli [7] moti (npr. pri uporabi kombiniranih pomivalnih sredstev s solno komponento), se ga lahko izklopi.

- Ukrenite kot je opisano pod «Nastavitev naprave za mehčanje vode» in postavite vrednost na 0.

Na ta način sta naprava za mehčanje vode in prikazovalnik za kontrolo polnjenja soli izklopljeni.

Pozor

Pomivalnega sredstva nikoli ne dozirajte v posodo za posebno sol. Na ta način boste uničili napravo za mehčanje vode.

Sredstvo za izpiranje

Brž ko na upravljalni tabli posveti prikazovalnik za kontrolo polnjenja sredstva za izpiranje in dajanje leska 6, je rezerva sredstva za izpiranje i dajanje leska še za 1-2 izpiranja. Sredstvo za izpiranje in dajanje leska je treba dopolniti.

Sredstvo za izpiranje je potrebno, da bi bila posoda brez madežev, kozarci pa sijajni. Uporabljajte samo izplakovalna sredstva namenjena za uporabo v gospodinjstkih pomivalnih strojih.

Kombinirana pomivalna sredstva s komponento za izpiranje in dajanje leska, se lahko uporabljajo le do trdote vode 21° dH (37° fH, 26° Clarke, 3,7 mmol / l). Pri trdoti vode čez 21° dH, je tudi tu potrebna uporaba sredstva za izpiranje in dajanje leska.

1. Odprite posodo za zaloge 25 tako, da pritisnete in dvignete spono na pokrovu.

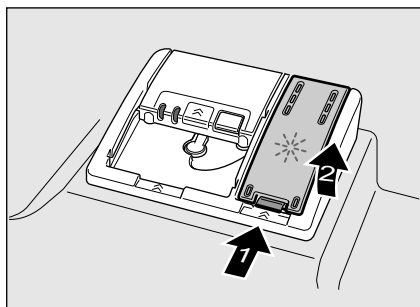

2. Sredstvo za izpiranje in dajanje leska, previdno dozirajte do oznake max. na odprtini za polnjenje.

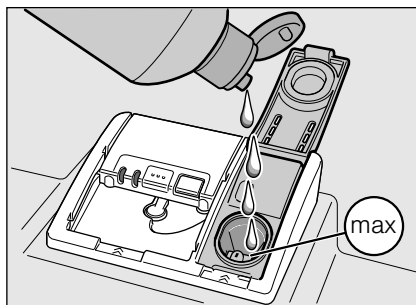

3. Zaprite pokrov tako, da se slišno zaskoči.
4. Razsuto sredstvo za izpiranje odstranite s krpo, da ne bi pri naslednjem izpiranju prišlo do čezmernega ustvarjanja pen.

Nastavitev količine sredstva za izpiranje in dajanje leska

Količino dodajanja sredstva za izpiranje in dajanje leska, se lahko nastavi v 4 stopnjah. Ustrezno svetijo prikazovalnik 0, 1, 2 ali 3 (glej tabelo trdote vode).

Tovarniško nastavljena stopnja: 2.

Količino sredstva za izpiranje in dajanje leska spremenite le, če ostanejo na posodi madeži (nastavite nižjo stopnjo) ali vodni madeži (nastavite višjo stopnjo).

1. Zaprite vrata.
2. Vključite stikalo za VKLOP / IZKLOP 1.

Na prikazovalniku utripa Čiščenje 10.

3. Tipko START [3] pritisniti in zadržati pritisnjeno.
4. Gumb za izbiro programa [2] vrteti, dokler prikazovalnik za kontrolo polnjenja sredstva za izpiranje in dajanje leska [6] ne začne utripati.
5. Sprostiti tipko.
Prikazovalnik za kontrolo polnjenja sredstva za izpiranje in dajanje leska [6] utripa, prikazovalnika [9] in [8] pa svetita (= stopnja 2).

Če hočete spremeniti nastavev:

1. Gumb za izbiro programa [2] vrteti, dokler se ne nastavi željene stopnje.
2. Pritisnite tipko START [3].
Prikazovalnik za kontrolo polnjenja sredstva za izpiranje in dajanje leska [6], ugasne. Nastavljena stopnja je memorirana.

Izklop prikazovalnika za kontrolo polnjenja sredstva za izpiranje in dajanje leska

Če prikazovalnik za kontrolo polnjenja sredstva za izpiranje in dajanje leska [6] moti (npr. pri uporabi kombiniranih pomivalnih sredstev s komponento za dajanje leska), ga lahko izklopite.

- Ukrepite kot je opisano pod «Nastavev količine sredstva za izpiranje in dajanje leska» in nastavite stopnjo 0.

Na ta način je prikazovalnik za kontrolo polnjenja sredstva za izpiranje in dajanje leska [6] izklopljen.



Ni primerno

- Deli jedilnega pribora in lesena posoda.
- Kozarci z občutljivimi okrasi, umetniško-obrtniško izdelana i starinska posoda. Ti okrasi niso primerni za strojno pomivanje.
- Plastični deli, ki niso odporni proti visokim temperaturam.
- Posodo iz bakra in cinka.
- Deli posode, ki so umazani s pepelom, voskom, mazalno mastjo ali barvo.

Okrasi na steklu, deli iz aluminija ali srebra lahko spremenijo barvo in obledijo. Tudi nekatere vrste stekla (npr. kristalni predmeti) lahko postanejo motni po večkratnem pomivanju.

Poškodbe stekla in posode

Vzroki:

- Vrsta stekla in postopek izdelave stekla.
- Kemična sestava pomivalnega sredstva.
- Temperatura vode programa pomivanja.

Priporočilo:

- Uporabljajte le stekla in porcelan, ki jih je proizvajalec označil kot primerna za strojno pomivanje.
- Uporabljajte čistilno sredstvo, ki je označeno kot sredstvo, ki varuje posodo.
- Steklo in jedilni pribor po končanem programu, čimprej vzemite iz pomivalnega stoja ven.

Zlaganje

1. Odstranite grobe ostanke jedi.
Predpranje pod curkom tekoče vode ni potrebno.
2. Posodo razporedite tako, da
 - varno stoji in se ne more prevrniti.
 - je vsa posoda postavljena z odprtino navzdol.
 - deli z izboklinami in vboklinami stojijo poševno, da lahko voda odteka.
 - ne moti vrtenja pršilne ročice [20].

Je zelo malo delov posode, ki se je ne sme pomivati v stroju, ker lahko padejo iz košare za posodo [24].

Izpraznitev

Vroča posoda je občutljiva za udarce! Zaradi tega jo po končanem programu pustite, da se hladi v pomivalnem stroju, dokler jo ne bo možno prosto prijeto.

Opomba

Na koncu programa je mogoče v notranjosti stroja videti še nekaj vodnih kapelj. Na sušenje posode to nima nobenega vpliva.

Košara za posodo [24]

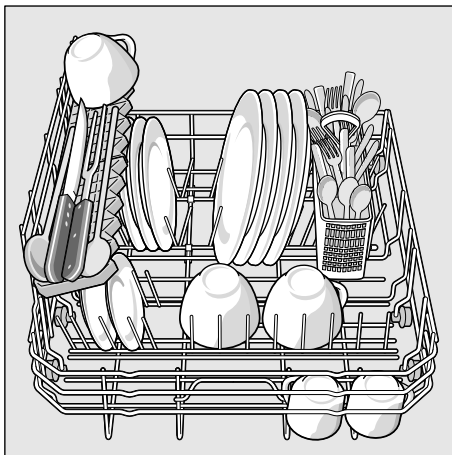

Košara za jedilni pribor

Jedilni pribor vedno zložite nesortirano z ostro stranjo navzdol.

Da bi se izognili poškodbam, zložite dolge špičaste kose in nože na polico za nože.

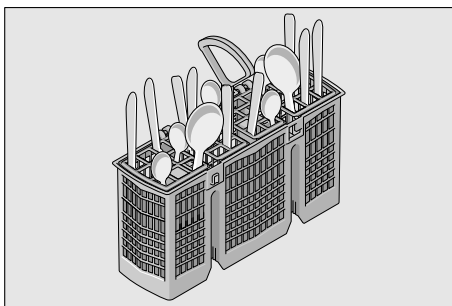

Preklopni zobci *

* odvisno od modela

Zobce se lahko preklopi zaradi boljše razvrstitve loncev, skled in kozarcev.

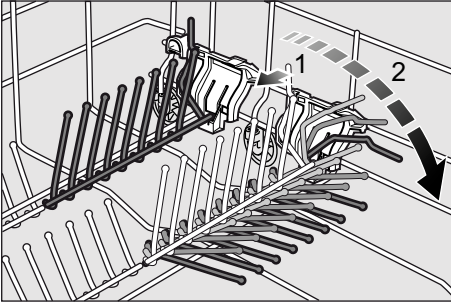

Višina posode

Maksimalna višina posode znaša 28 cm.

Pomivalna sredstva

Za pomivalni stroj lahko uporabljate tablete ter praškasta ali tekoča pomivalna sredstva, toda v nobenem primeru sredstev za ročno pomivanje. Odvisno od nečistoče lahko doziranje praška ali tekočega čistilnega sredstva individualno nastavite. Tablete vsebujejo za vse naloge čiščenja dovolj veliko količino aktivnih snovi. Moderna, učinkovita pomivalna sredstva uporabljajo pretežno nizkoalkalno recepturo z encimi. Encimi razgradijo škrob in razkrajajo beljakovine. Za odstranjevanje barvnih madežev (npr. čaj, kečap), se večinoma uporabljajo belila na osnovi kisika.

Opomba

Za dober rezultat pomivanja, morate brezpogojno upoštevati navodila na embalaži čistilnega sredstva! Če imate še kakšno vprašanje, priporočamo vam, da se obrnete na posvetovalnice proizvajalcev pomivalnih sredstev.

⚠ Opozorilo – Obrnite pozornost na varnostna navodila oz. na navodila za uporabo na embalaži čistila in sredstva za izpiranje in sijaj.

Polnjenje pomivalnega sredstva

1. Če je predalček za pomivalno sredstvo [26] še zaprt, ga odprite s pomočjo zapirala [27].

Pomivalno sredstvo polnite v suh prekat za pomivalno sredstvo [26] (postavite tableto počez, nikar pokonci). Doziranje: glej navodila proizvajalca na embalaži. Dozirna skala v prekatu pomivalnega sredstva [26], vam bo pomagala dozirati ustrezno količino praškastega ali tekočega pomivalnega sredstva.

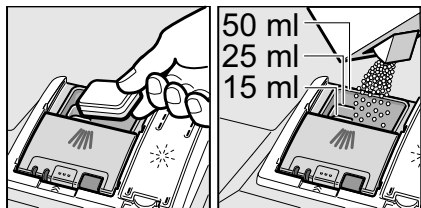

2. Pokrov prekata za pomivalno sredstvo zaprite tako, da ga porinete navzgor, dokler se zapiralo ne zaskoči brez problema.

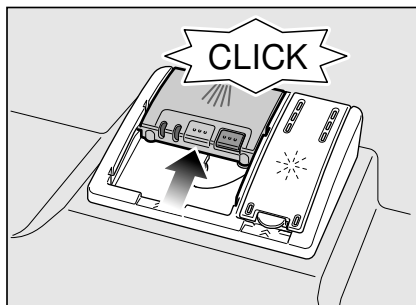

Prekat pomivalnega sredstva se, odvisno od programa, odpira samodejno v optimalnem trenutku. Praškasto ali tekoče pomivalno sredstvo se razporedi v aparatu in raztopi. Tableta pade v aparat in se tam raztopi.

Nasvet

Pri manj umazani posodi, ponavadi zadostuje manjša količina pomivalnega sredstva, kot je navedeno.

Primerna sredstva za čiščenje in nego, lahko nabavite online prek naše spletne strani ali prek servisne službe (glej zadnjo stran).

Kombinirano čistilno sredstvo

Razen tradicionalnih čistilnih sredstev (Solo), je na razpolago tudi vrsta proizvodov z dodatnimi funkcijami. Ti proizvodi vsebujejo razen čistilnega sredstva pogosto tudi sredstva za izpiranje in dajanje leska, ter nadomestke za sol (3in1), odvisno od kombinacije (4in1, 5in1, itd.) pa še dodatne sestavine kot so npr. zaščita stekla ali loščilo za plemenito jeklo. Kombinirana čistilna sredstva delujejo le do določene stopnje trdote (večinoma 21 °dH). Nad to mejo, morate dodati sol in sredstvo za izpiranje in dajanje leska. Če uporabljate kombinirana pomivalna sredstva, se program pomivanja avtomatsko tako nastavi, da se vedno doseže najboljši možen rezultat pomivanja in sušenja.

Opombe

- Optimalne rezultate pomivanja in sušenja boste dosegli z uporabo solo pomivalnih sredstev v zvezi z ločeno uporabo soli in sredstva za izpiranje in dajanje leska.
- Pri kratkih programih, je možno, da tablete zaradi različne topnosti morebiti ne sprostijo polnega delovanja pomivanja, ravno tako, lahko ostanejo neraztopljeni ostanki pomivalnega sredstva. Za te programe so primernejša pomivalna sredstva v prahu.
- Tudi če prikazovalnik za kontrolo polnjenja sredstva za izpiranje in dajanje leska in / ali soli sveti, program pomivanja pri uporabi kombiniranih pomivalnih sredstev brezhizno poteka.
- Pri uporabi čistil z zaščitnim ovitkom topnim v vodi: Primite ovitek le s suhimi rokami in polnite čistilo le v popolnoma suh prekat za čistilo, sicer lahko pride do zlepljenja.
- Kadar od kombiniranih pomivalnih sredstev prehajate na solo pomivalnega sredstva, pazite na to, da sta naprava za mehčanje vode in količina sredstva za izpiranje in dajanje leska, nastavljeni na točno vrednost.

Pregled programov

Pregled programov vsebuje največje možno število programov. Ustrezne programe in njihovo razvrstitev lahko najdete na upravljalnem tabloju.

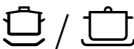
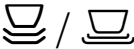
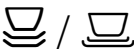
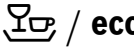
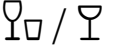
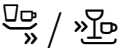
| Vrsta posode | Vrsta nečistoče | Program | Možne dodatne funkcije | Potek programa |
|--|---|---|--|---|
| lonci, ponve, neobčutljiva posoda in jedilni pribor | močno zlepljeni prežgani ali posušeni ostanki hrane, ki vsebujejo škrob ali beljakovine |  Intenzivno 70° | vse | Predpomivanje Pomivanje 70° Vmesno izpiranje Izpiranje in dajanje leska 65° Sušenje |
| | |  Normalno 65° | vse | Predpomivanje Pomivanje 65° Vmesno izpiranje Izpiranje in dajanje leska 65° Sušenje |
| mešana posoda in jedilni pribor | malo posušeni ostanki jedi, običajni za gospodinjstvo |  Normalno 65° | vse | Predpomivanje Pomivanje 65° Vmesno izpiranje Izpiranje in dajanje leska 65° Sušenje |
| | |  Eco 50° | vse | Predpomivanje Pomivanje 50° Vmesno izpiranje Izpiranje in dajanje leska 65° Sušenje |
| občutljiva posoda, jedilni pribor, plastika in kozarci | malo zlepljeni, sveži ostanki hrane |  Blago 40° | Intenzivna cona Prihranek časa Posebno sušenje | Predpomivanje Pomivanje 40° Vmesno izpiranje Izpiranje in dajanje leska 55° Sušenje |
| | |  Hitro 45° | Posebno sušenje | Pomivanje 45° Vmesno izpiranje Izpiranje in dajanje leska 55° |

| | | | | |
|------------------|---------------------------------------|--|----|---------------|
| vse vrste posode | hladno pomivanje, vmesno pomivanje |  /  Predpomivanje | ni | Predpomivanje |
|------------------|---------------------------------------|--|----|---------------|

Izbor programa

Lahko, odvisno od vrste posode in stopnje nečistoče, izberete ustrezní program.

Opomba za inštitute za testiranje izdelkov

Preizkusni inštituti dobijo podatke o primerjalnih preizkusih (npr. po EN60436).

Pri tem gre za pogoje pri izvajanju preizkusov, vendar ne za izide ali porabne vrednosti.

Ob povpraševanju po elektronski pošti: dishwasher@test-appliances.com

Potrebni sta številka izdelka (E-Nr.) in proizvodna številka (FD), ki ju najdete na tipski tablici [28] na vratih stroja.

Dodatne funkcije

* odvisno od modela

Lahko se nastavi s tipkami za dodatne funkcije .

Varčevanje s časom (VarioSpeed) *

S funkcijo >>Varčevanje s časom<< lahko delovni čas odvisno od izbranega programa pomivanja skrajšate za okrog 20% do 50%. Da bi pri skrajšanem delovnem času dosegli optimalne rezultate pomivanja in sušenja, se poveča poraba vode in energije.

Higiena (Hygiene) *

Med postopkom pomivanja se temperatura poveča. Na ta način se doseže zvišani nivo higijene. Ta dodatna funkcija je idealna npr. za pomivanje desk za rezanje ali steklenic za dojenčke.

Posebno sušenje *

Zvišana temperatura med izpiranjem in dajanjem leska, ter podaljšana faza sušenja, omogočata, da se tudi deli iz plastike bolj posušijo. Poraba energije je rahlo povečana.

Upravljanje naprave

Programski podatki

Podatke o programu (uporabne vrednosti) boste našli v kratkem navodilu. Nanašajo se na normalne pogoje in nastavljeno vrednost trdote vode 2. Različni dejavniki vpliva, kot npr. temperatura vode ali pritisk v vodovodu, lahko povzročijo odstopanja.

Aquasensor *

* odvisno od modela

Aquasensor je optična merilna naprava (fotocelica), s pomočjo katere se meri skaljenost pomivalne vode.

Uporaba Aquasensorja je programsko specifična. Če je Aquasensor aktiven, lahko «čisti» lug uporabite pri naslednjem pomivanju in zmanjšate porabo vode za 2 - 4 litrov.

Če je umazanost močnejša, se bo ta izčrpala in zamenjala s svežo vodo. Pri avtomatskih programih se temperatura in trajanje programa naknadno usklajujeta s stopnjo nečistoče.

Vklop naprave

1. Odprite vodno pipo do konca.
2. Zaprite vrata.
3. Vzklopite stikalo za VKLOP / IZKLOP [1].
Na prikazovalniku utripa Čiščenje [10].
4. Gumb za izbiro programa [2] postavite na željeni program.
5. Pritisnite tipko START [3].
Prikazovalnik pomivanja [10] sveti. Program se zažene.

Opomba

- o okolju prijaznem obratovanju pomivalnega stroja:
Program Eco 50° je program, ki je posebej prijazen okolju. To je »standardni program« v skladu z EU direktivo 1016/2010, ki predstavlja standardni pralni cikel za najbolj učinkovito tovrstno čiščenje normalno umazane posode ter kombinirano porabo energije in vode.

Izbira časa vnaprej *

* odvisno od modela

Začetek programa lahko odložite 3, 6 ali 9 ur.

1. Vzklopite stikalo za VKLOP / IZKLOP [1].
2. Tipko za izbiro časa vnaprej [4] pritiskati, dokler ne posveti ustreznemu prikazovalniku 3h, 6h ali 9h.
3. Pritisnite tipko START [3], naprej izbrani čas je aktiviran.
4. Zaradi brisanja vnaprej izbranega časa, pritiskati tipko za izbiro časa vnaprej [4], dokler prikazovalnik 3h, 6h ali 9h več ne sveti.
Do zagona lahko svojo izbiro programa menjate kolikor želite.

Konec programa

Program je končan, če nobena od obeh indikacij [9] ali [10] ne sveti več.

Opomba

Za varčevanje z energijo se pomivalni stroj po koncu programa avtomatsko izklopi.

Začasna prekinitev programa

1. Izklopite stikalo za VKLOP / IZKLOP [1].
Kontrolne žarnice ugasnejo. Program bo ostal shranjen v spominu.
Če so vrata med priključitvijo stroja na toplo vodo bila odpirana ali je segret, naj bodo vrata najprej nekaj minut priprta in jih nato zaprite. V nasprotnem primeru se zaradi ekspanzije (nadpritiska) lahko vrata aparata naglo odprejo ali izteče voda iz aparata.
2. Zaradi nastavitve programa stikalo za VKLOP / IZKLOP [1] ponovno vklopite.

Prekinitev programa (Reset)

1. Pritisnite tipko START [3] približno 3 sekunde, dokler vse indikacije ne ugasnejo.
2. Potek programa za izčrpanje preostale vode traja približno 1 minuto.

Sprememba programa

Po pritisku na tipko START [3] sprememba programa ni več možna.

Sprememba programa je možna le s prekinitvijo programa (Reset).

Intenzivno sušenje

Pri izpiranju obratuje stroj pri višji temperaturi in se tako doseže boljši rezultat sušenja. Trajanje programa se pri tem lahko neznatno poveča. (Previdno pri občutljivih delih posode!)

1. Zaprite vrata.
2. Vključite stikalo za VKLOP / IZKLOP [1].
Na prikazovalniku utripa Čiščenje [10].
3. Tipko START [3] pritisniti in zadržati pritisnjeno.
4. Gumb za izbiro programa [2] vrteti, dokler prikazovalnik «Preveriti dovod vode» [8] ne začne utripati.
5. Sprostite tipko.

Če hočete spremeniti nastavev:

1. Z vrtenjem programskega gumba [2] lahko intenzivno sušenje vklopite (indikacija Sušenje [9] sveti) ali pa izklopite (indikacija Sušenje [9] ne sveti).
2. Pritisnite tipko START [3].
Nastavev je memorirana.



Čiščenje in vzdrževanje

Redna kontrola in vzdrževanje vašega stroja, bo zmanjšalo možnost napak. Prihranili si boste denar in se ne boste razburjali.

Celotno stanje stroja

- Preverite brizgalko, ali se je na njej nabrala maščoba ali kotlovec.

Če boste naši takšne usedline:

- Napolnite predalček za pomivalno sredstvo s pomivalnim sredstvom. Zaženite stroj brez posode v programu z najvišjo temperaturo pomivanja.

Za čiščenje stroja uporabljajte samo posebna sredstva za pomivanje posode / za čiščenje stroja, primerna za pomivalne stroje.

- Da dalj časa ohranite zmogljivost vašega aparata, ga redno čistite s posebnim čistilom za pomivalne stroje.
- Tesnilo vrat naj ostane zmeraj čisto in higiensko, zato ga redno obrišite z vlažno krpo in nekaj čistilnega sredstva.
- Če stroj dlje časa ne obratuje, pustite vrata nekoliko odprta, da se ne more tvoriti neprijeten vonj.

Za čiščenje vašega pomivalnega stroja, nikoli ne uporabljajte naprav za čiščenje s paro. Proizvajalec ne bo jamčil, za morebitne poškodbe in posledice.

Redno brišite sprednjo stran aparata in ploščo z rahlo ovlaženo krpo; zadostuje voda in malo pomivalnega praška. Ne uporabljajte gob s hrapavo površino in abrazijskih čistilnih sredstev, eno in drugo lahko povzroči poškodbe površine.

Pri aparatih iz plemenitega jekla: Izogibajte se gobastim krpam, ali jih pred prvo uporabo večkrat temeljito izperite, da bi se izognili koroziji.

⚠ Opozorilo – Nevarnost za zdravje

Nikoli ne uporabljajte drugačnih, npr. gospodinjskih čistil z vsebovanjem klora!

Posebna sol in sredstvo za izpiranje in lesk

- Kontrolirajte prikazovalnik za kontrolo polnjenja [7] in [6]. Po potrebi dopolnite sol in / ali sredstvo za izpiranje in lesk.

Sita

Sita [21] ločijo grubo nečistočo v lugu od črpalke. Ta nečistoča lahko zamaši sita.

Sistem sit sestoji iz enega sita z velikimi odprtinami, enega ploščatega sita z majhnimi odprtinami in enega mikrosita.

1. Po vsakem pomivanju, preverite, ali so v sitih ostanke.
2. Filtracijski valj odvijte, kot je prikazano na sliki in izvlecite sistem sit.

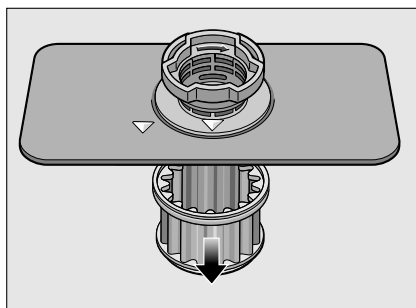
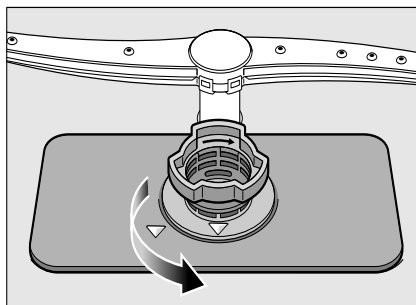

3. Morebitne ostanke odstranite, sita pa očistite pod curkom tekoče vode.
4. Sistem sit ponovno vgradite v nasprotnem zaporedju in pazite na to, da sta puščici po zapiranju ena nasproti druge.

Brizgalka

Apnenec in nečistoče iz vode za pomivanje lahko blokirajo šobe in ležaje brizgalk [20].

1. Preveriti izhodne šobe pršilnih ročic glede zamašitev.
2. Pršilno ročico izvleči navzgor.

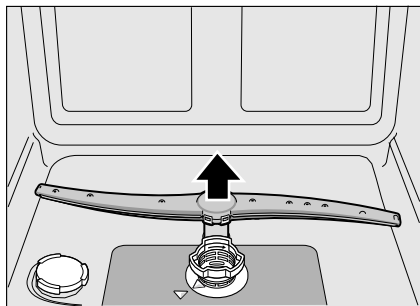

3. Brizgalko čistiti pod curkom tekoče vode.
4. Pršilno ročico ponovno pritrčiti.

? Motnja, kaj storiti?

Na podlagi izkušenj, lahko veliko motenj, ki se pojavijo med vsakodnevnim obratovanjem, odpravite sami. To prihrani stroške in omogoča, da je stroj v kratkem na razpolago. V sledečem pregledu boste našli možne vzroke napačnega delovanja in koristna navodila za njihovo odpravljanje.

Opomba

Če se aparat med pomivanjem posode brez vidnega razloga zaustavi, oziroma noče zagnati, najprej izvedite funkcijo Prekinitev programa (Reset). (glej poglavje Upravljanje naprave)

⚠ Opozorilo – Ne pozabite: Popravila lahko opravijo le strokovnjaki. Če se pojavi potreba po zamenjavi nekega sestavnega dela, uporabljajte samo originalne nadomestne dele. Zaradi nestrokovnih popravil ali uporabe nadomestnih delov, ki niso originalni, lahko uporabnik utрпи velike škode in tveganja.

Črpalka za odpadno vodo

Grobi ostanki hrane in tujki, ki jih sita ne zadrži, lahko odtočno črpalke blokirajo. Pomivalna voda nato sega preko sita.

⚠ Opozorilo – Nevarnost ureza!

Pri čiščenju črpalke za odpadno vodo pazite na to, da se ne boste poškodovali na steklenih črepinjah ali na ostrih predmetih.

V tem primeru:

1. Najprej izklopite stroj iz električnega omrežja.
2. Demontirajte sita [21].
3. Izčrpajte vodo, morebiti uporabite gobo.

4. Odpustite vijake na zaščitnem pokrovu črpalke (Torx T 20) in izvlecite navzgor.

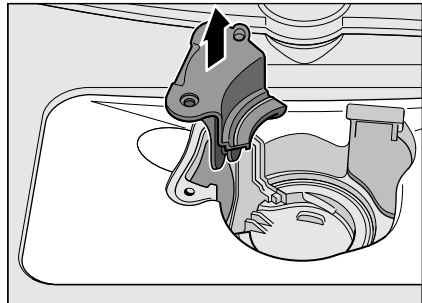
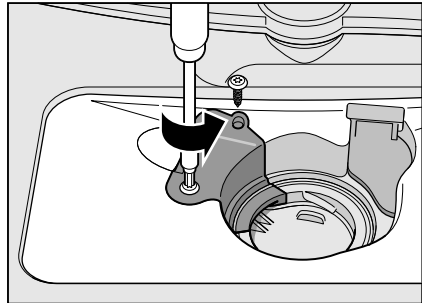

5. Preverite, ali so v notranjosti črpalke tujki in jih odstranite.
6. Pokrov črpalke postaviti v izhodiščni položaj, pritisniti navzdol in močno priviti.
7. Vgradite sita.

Seznam motenj

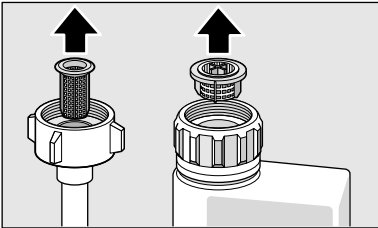
| Motnja | Vzrok | Pomoč |
|---|--|--|
| Prikazovalnik »Preveritev dovoda vode« [8] sveti. | Dovodna cev je prepognjena. | Izravnajte dovodno cev. |
| | Vodna pipa je zaprta. | Odprite vodno pipo. |
| | Vodna pipa se zatika ali pa je poapnela. | Odprite vodno pipo. Pri odprtem dovodu vode, mora količina pretoka biti min. 10 l / min. |
| | Filter na dovodu vode je zamašen. | Izklopite aparat in iztaknite vtič aparata. Zaprte vodno pipo. Odvijte vodni priključek. |
| | |  |
| | | Očistite sito v dovodni cevi. Vodni priključek ponovno privijte. Preverite, če tesni. Ponovno vzpostavite oskrbo z elektriko. Stroj ponovno vključite. |
| Sveti koda napake E: 14. | Aktiviran sistem vodne zaščite. | Zaprte vodno pipo. |
| Sveti koda napake E: 15. | | Pokličite servisno službo in navedite kodo motnje. |
| Sveti koda napake E: 16. | Stalen dotok vode. | |
| Sveti koda napake E: 22. | Sita [21] so onesnažena ali zamašena. | Očistite sita. (Glej Čiščenje in vzdrževanje) |
| Sveti koda napake E: 24. | Cev za lug je zamašena ali zvita. | Cev vodite brez prepogibanja, po potrebi odstranite usedline. |
| | Priključek na sifon je še zaprt. | Preverite priključek na sifon in ga po potrebi odprite. |
| | Pokrov odtočne črpalke ni zapet. | Pokrov pravilno zapnite. (Glej Črpalka za lug) |
| Sveti koda napake E: 25. | Črpalka za odpadno vodo blokirana ali pokrov črpalke za odpadno vodo ni pritrjen | Črpalčko očistite in pokrov pravilno zapnite. (Glej Črpalka za lug) |
| Sveti koda napake E: 27. | Omrežna napetost je prenizka. | Ni napaka stroja, dajte preveriti omrežno napetost in električno napeljavo strokovnjaku. |

| Motnja | Vzrok | Pomoč |
|--|---|--|
| V številčnem prikazovalniku se pokaže drugačna koda napake. (E:01 do E:30) | Domnevno je nastala tehnična motnja. | Naprave izključite s stikalom VKLOP / IZKLOP [1]. Po kratkem času napravo ponovno zaženite. Če se problem ponovno pojavi, zaprite vodno pipo in izvlecite omrežni vtič. Pokličite servisno službo in ji sporočite kodo motnje. |
| Prikazovalnik utripa. | Vrata niso popolnoma zaprta. | Zaprte vrata. Pazite na to, da v košari ne obstajajo predmeti, ki molijo preko roba (posoda, dajalec vonja) in s tem preprečijo, da se vrata dobro zaprejo. |
| Prikazovalnik za kontrolo polnjenja za sol [7] in / ali sredstvo za izpiranje in dajanje leska [6] sveti. | Manjka sredstvo za izpiranje in dajanje leska. | Napolnite sredstvo za izpiranje in dajanje leska. |
| | Soli ni. | Dopolnite posebno sol. |
| | Senzor ne prepozna tabletk soli. | Uporabite drugo posebno sol. |
| Prikazovalnik za kontrolo polnjenja za sol [7] in / ali sredstvo za izpiranje in dajanje leska [6] ne sveti. | Prikazovalnik za polnjenje sredstva izključen. | Aktiviranje / deaktiviranje (glej poglavje Naprava za mehčanje vode / Posebna sol ali Sredstvo za izpiranje in dajanje leska). |
| | Na zalogi je še dovolj posebne soli / sredstva za izpiranje in dajanje leska. | Preverite prikazovalnik za polnjenje sredstva, preverite nivo polnjenja. |
| Po končanem programu je voda ostala v stroju. | Sistem sit ali področje pod siti [21] je zamašeno. | Očistite sita in področje pod siti (glej Črpalka za lug). |
| | Program še ni končan. | Počakajte na konec programa ali izvedite postavitve v začetno stanje (Reset) (glej Prekinitev programa). |

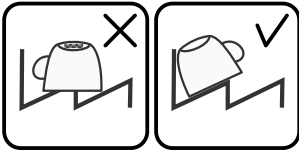
| Motnja | Vzrok | Pomoč |
|--|---|---|
| Posoda ni suha. | Premalo ali nobenega sredstva za izpiranje in dajanje leska v prekatu. | Napolnite sredstvo za izpiranje in dajanje leska. |
| | Izbran je bil program brez sušenja. | Izberite program s sušenjem (glej Pregled programov, Tok programa). |
| | Nabiranje vode v vdolbinah posode in pribora. | Pazite na poševno postavitev pri nalaganju v stroj, posamične dele vložite po možnosti čimbolj poševno. |
| | |  |
| | Uporabljeno kombinirano čistilo ima slab učinek sušenja. | Uporabite drugo kombinirano sredstvo z izboljšanim učinkom sušenja. Dodatna uporaba sredstva za izpiranje in dajanje leska pboljša rezultat sušenja. |
| | Intenzivno sušenje za povečanje sušenja ni aktivirano. | Aktivirati intenzivno sušenje (glej Upravljanje naprave). |
| | Posodo ste prezgodaj odstranili iz stroja ali postopek sušenja še ni bil končan. | Počakajte na konec programa oz. posodo vzemite iz stroja šele 30 minut po koncu programa. |
| | Uporabljeno ekološko sredstvo za izpiranje in dajanje leska ima slabšo moč sušenja. | Uporabite kakovostno sredstvo za izpiranje in dajanje leska. Ekološki izdelki imajo občutno slabši izid delovanja. |
| Posoda iz plastične mase ni suha. | Posebne lastnosti plastične mase. | Plastična masa ima manjšo sposobnost navzemanja toplote, zato se slabše suši. |
| Pribor ni suh. | Pribor je v košari za pribor neugodno porazdeljen. | Pribor po možnosti vložite posamično, po možnosti se izogibajte zbiranju enakih delov. |
| Notranje stranice naprave so po izpiranju mokre. | Nobena napaka stroja. | Zaradi principa sušenja »kondenzacijsko sušenje« so vodne kapljice v predalu fizikalno pogojene in tudi zaželeni. Vlažnost v zraku kondenzira na notranjih stranicah pomivalnega stroja, odteče navzdol in se izčrpa. |

| Motnja | Vzrok | Pomoč |
|--|--|--|
| Ostanki hrane na posodi. | Posoda je preveč tesno razporejena, košara za posodo je prenapolnjena. | Posodo vstavite tako, da je med njo dovolj prostega prostora in brizgalni curki lahko dosežejo površino posode. Izogibajte se zbiranju enakih delov. |
| | Obračanje razprišilca je moteno. | Posodo vstavite tako, da vrtenje brizgalk ne bo ovirano. |
| | Brizgalne šobe vetrnic so zamašene. | Očistite šobe brizgalk (glej Čiščenje in vzdrževanje). |
| | Sita [21] so onesnažena. | Očistite sita (glej Čiščenje in vzdrževanje). |
| | Sita [21] so napačno vstavljena ali / in niso zapeta. | Pravilno vstavite sita in jih zapnite. |
| | Prešibek program pomivanja. | Izberite močnejši program za izpiranje. |
| | Posoda je bila izpostavljena premočnemu predpranju, zato se tipala odločijo za manj učinkovit program glavnega pomivanja. Trdovratno umazanijo delno ni mogoče odstraniti. | Posode ne predpomivajte. Odstranite samo grobo umazanijo. Priporočen program je Eco (Eko) 50° ali Intenzivno. |
| Visoki in ozki deli posode v območju kotov ne bodo zadostno izprani. | Visokih in ozkih delov posode ne postavljajte preveč postrani in ne v kote. | |
| Ostanki čistilnega sredstva. | Pokrov prekata za pomivalno sredstvo je blokiran z deli posode, zato se pokrov ne odpre popolnoma. | Pokrova prekata za pomivalno sredstvo se ne sme ovirati z deli posode. |
| | Pokrov prekata za pomivalno sredstvo se blokira s pomivalno tableto. | Pomivalno tableto je treba vložiti ležeče in ne pokonci. |
| | Uporabili ste pomivalne tablete v hitrem ali kratkem programu. Čistilno sredstvo se v izbranem kratkem programu ne more raztopiti v vodi. | Čas raztapljanja pomivalnih tablet je za hitri ali kratki program predolg. Uporabite pomivalni prašek ali pa kak daljši program. |
| | Učinek pomivanja ali obnašanje raztapljanja se zmanjšata pri daljšem shranjevanju ali pa se je pomivalno sredstvo močno skepilo. | Zamenjajte pomivalno sredstvo. |

sl Motnja, kaj storiti?

| Motnja | Vzrok | Pomoč |
|---|---|---|
| Vodni madeži na delih iz plastične mase. | Pojavljaju kapelj na plastičnih površinah se fizikalno ni možno izogniti. Po sušenju so vidni vodni madeži. | Uporabite daljši program (več menjav vode). Upoštevajte poševno lego pri zlaganju. Uporabite sredstvo za izpiranje in dajanje leska. Po potrebi zvišajte nastavitvev za mehčanje vode. |
| V vodi topljive usedline v predalih ali na vratih, ki jih je mogoče obrisati. | Sestavne snovi čistilnega sredstva se kopičijo na površini. Takih usedlin kemično (čistilno sredstvo za stroje) v največ primerih ne morete odstraniti. | Zamenjajte znamko čistilnega sredstva. Stroj očistite mehansko. |
| | Ob »belih usedlinah« na dnu predala je naprava za mehčanje vode nastavljena na mejno vrednost. | Povišajte nastavitvev mehčanja vode ali po potrebi zamenjajte vrsto pomivalnega sredstva. |
| | Pokrov posode za posebno sol [22] ni privit. | Pokrov posode za posebno sol pravilno privijte. |
| | Samo pri kozarcih: začetno korozijo stekla lahko le navidezno obrišete. | Glej Poškodbe stekla in posode. |
| Bele, težko odstranljive usedline na posodi, prekatih ali vratih. | Sestavne snovi čistilnega sredstva se kopičijo na površini. Takih usedlin kemično (čistilno sredstvo za stroje) v največ primerih ne morete odstraniti. | Zamenjajte znamko čistilnega sredstva. Stroj očistite mehansko. |
| | Območje trdote vode je napačno nastavljeno ali pa je trdota vode večja od 35°dH (6,2 mmol / l). | Napravo za mehčanje vode nastavite po Navodilih za uporabo ali pa dosujete posebno sol. |
| | Pomivalno sredstvo 3in1 (3v1) ali bio / ekološko pomivalo ni dovolj učinkovito. | Napravo za mehčanje vode nastavite po Navodilih za uporabo ali pa sredstva uporabite ločeno (pomivalno sredstvo z znamko, posebno sol, sredstvo za izpiranje in dajanje leska). |
| | Premajhno doziranje pomivalnega sredstva. | Povišajte doziranje pomivalnega sredstva ali pa ga zamenjajte. |
| Izbran prešibek program pomivanja posode. | Izberite močnejši program za izpiranje. | |

| Motnja | Vzrok | Pomoč |
|--|--|--|
| Ostanki čaja ali šminke na posodi. | Prenizka temperatura pomivanja. | Izberite program z višjo pomivalno temperaturo. |
| | Premalo ali neprimerno pomivalno sredstvo. | Nasujte primerno pomivalno sredstvo s pravilnim doziranjem. |
| | Posoda je bila izpostavljena premočnemu predpranju, zato se tipala odločijo za manj učinkovit program glavnega pomivanja. Trdovratno umazanijo delno ni mogoče odstraniti. | Posode ne predpomivajte. Odstranite samo grobo umazanijo. Priporočen program Eco (Eko) 50° |
| Pisane (modre, rumene, rjave), težko ali zelo težko odstranljive obloge v napravi ali na posodi iz legiranega jekla. | Nabiranje plasti iz sestavin zelenjave (npr. iz zelja, zelene, krompirja, testenin, ...) ali iz vodovodne vode (npr. mangan). | Delno je mogoče usedline odstraniti s sredstvom za čiščenje stroja ali z mehaničnim odstranjevanjem. Usedline zdravju niso nevarne. |
| | Usedanje plasti kovinskih sestavin na srebrni ali aluminijasti pribor. | Delno je mogoče usedline odstraniti s sredstvom za čiščenje stroja ali z mehaničnim odstranjevanjem. |
| Obarvane (modre, oranžne, rjave) lahko odstranljive usedline v notranjosti stroja (prednostno na dnu naprave). | Nabiranje plasti iz sestavin ostankov hrane in vodovodne vode (kalcij), »podobno milu« | Preverite funkcijo naprave za mehčanje vode (napolnitev posebne soli) oz. pri uporabi kombiniranih čistilnih sredstev (pomivalnih tablet) aktivirajte mehčanje (glej poglavje Naprava za mehčanje vode / Posebna sol). |
| Sprememba barve na delih iz plastične mase. | Prenizka temperatura pomivanja. | Izberite program z višjo pomivalno temperaturo. |
| | Posoda je bila izpostavljena premočnemu predpranju, zato se tipala odločijo za manj učinkovit program glavnega pomivanja. Trdovratno umazanijo delno ni mogoče odstraniti. | Posode ne predpomivajte. Odstranite samo grobo umazanijo. Priporočen program Eco (Eko) 50° |
| Sprememba barve plastičnih delov v notranjosti aparata. | Plastični deli v notranjosti aparata lahko med daljšo uporabo pomivalnega stroja spremenijo barvo. | Obarvanja so običajna in ne vplivajo na delovanje pomivalnega stroja. |

sl Motnja, kaj storiti?

| Motnja | Vzrok | Pomoč |
|--|--|---|
| Odstranljive sledi na kozarcih, kozarci s kovinskim videzom in pribor. | Preveč sredstva za izpiranje in dajanje leska. | Sredstvo za izpiranje in dajanje leska zmanjšajte na najnižjo stopnjo. |
| | Sredstvo za izpiranje in dajanje leska ni dodano ali pa je doziranje prenizko. | Dolijte sredstvo za izpiranje in dajanje leska in preverite doziranje (priporočena stopnja 4-5). |
| | Preverjanje pomivalnega sredstva v programskem delu Izpiranje. Pokrov prekata za pomivalno sredstvo je blokiran z deli posode (pokrova ni mogoče popolnoma odpreti). | Pokrova prekata za pomivalno sredstvo se ne sme ovirati z deli posode. |
| | Posoda je bila izpostavljena premočnemu predpranju, zato se tipala odločijo za manj učinkovit program glavnega pomivanja. Trdovratno umazanijo delno ni mogoče odstraniti. | Posode ne predpomivajte. Odstranite samo grobo umazanijo. Priporočen program Eco (Eko) 50° |
| Začetna ali že napredna ireverzibilna (nepovratna) motnost kozarcev. | Kozarci niso odporni za pomivanje s strojem, samo primerni za strojno pomivanje. | Uporabljajte kozarce, ki so odporni za strojno pomivanje. Izogibajte se dolgim fazam izpostavljanja pari (čakanju po koncu pomivanja). Uporabljajte pomivalne programe z nižjo temperaturo. Napravo za mehčanje vode nastavite ustrezno obstoječi trdoti vode (po potrebi stopnjo nižje). Uporabljajte pomivalno sredstvo s komponento za varovanje kozarcev. |
| Sledovi rje na jedilnem priboru. | Jedilni pribor ni v zadostni meri odporen proti rji. Rezila nožev so pogosto močnejše prizadeta. | Uporabljajte nerjaveč pribor. |
| | Pribor rjavi tudi, če se pomiva skupaj z deli posode, ki so tudi že rjaveči (ročaji loncev, poškodovane košare za posodo, itd.). | Ne izpirajte rjavečih delov posode. |
| | Vsebina soli v lugu previsoka, ker zapiralo posode za sol ni trdno privito ali se je med polnjenjem sol razsula. | Pokrov zbiralnik za posebno sol močnejše privijte ali pa odstranite razsuto sol. |

| Motnja | Vzrok | Pomoč |
|--|---|---|
| Aparat se ne zažene. | Hišna varovalka ni v redu. | Preverite varovalko. |
| | Omrežni vtič ni v vtičnici. | Zagotovite, da je omrežni kabel na hrbtni strani stroja in v vtičnici vtaknjen do konca. Preverite, če vtičnica deluje. |
| | Vrata aparata niso dobro zaprta. | Zaprte vrata. |
| Program se začne samostojno. | Niste počakali zaključka programa. | Izvršite povratek v začetno stanje (reset). (Glej Prekinitev programa). |
| Nastavitev naprave (trdote vode, doziranja sredstva za izpiranje, ...) ni možna. | Naprava izvršuje program. Nastavitev je možna samo na začetku programa. | Izvršite povratek v začetno stanje (glej Prekinitev programa) in opravite nastavitve ustrezno Navodilom za uporabo. |
| Vrata se lahko le s težavo odprejo. | Zapora stroja je aktivirana. | Deaktivirajte zaščito otrok. (glej Navodila za uporabo zadaj v ovojnici) |
| Vrata se ne morejo zapreti. | Ključavnica na vratih je izskočila. | Vrata zaprite z zvišano uporabo moči. |
| | Zapiranje vrat je moteno zaradi načina vgradnje. | Preverite vgradnjo stroja: vrata in vgradni deli se ob zapiranju vrat ne smejo zadevati. |
| Pokrova prekata za pomivalno sredstvo se ne da zapreti. | Prekat za sredstvo za pomivanje ali vodilo pokrova sta zaradi lepljenja ostankov sredstva blokirana | Odstranite ostanke sredstva za pomivanje. |
| Ostanki pomivalnega sredstva v prekatu za pomivalno sredstvo. | Prekat za pomivalno sredstvo je bil ob polnjenju vlažen. | Pomivalno sredstvo polnite le v suh prekat za pomivalno sredstvo. |
| Naprava se ob izvajanju programa zaustavi ali program se prekine. | Vrata niso popolnoma zaprta. | Zaprte vrata. |
| | Zgornja košara pritiska na notranja vrata in prepreči, da se vrata pravilno zaprejo. | Preverite, če se hrbtna stran zaradi npr. izpostavljenosti vtičnice. |
| | Dovod električne energije in / ali vode je prekinjen. | Dovod električne energije in / ali vode ponovno vzpostavite. |
| Šum v obliki udarcev ventilov za polnjenje. | Odvisno od gospodinjskega priključka, ker ni napake naprave. Ni nobenega vpliva na funkcijo stroja. | Ni možna nobena pomoč. |
| Udarjajoč ali ropotajoč hrup. | Ob manjši naložitvi brizgajo curki vode neposredno na stene pralnega stroja. | Napravo bolj naložite ali pa posodo bolj razporedite po napravi. |
| | Lažji deli posode se ob izpiranju premikajo. | Lažje dele posode vstavite tako, da se ob delovanju stroja ne premikajo. |
| Nenavaden pojav pen. | Sredstvo za ročno pomivanje v posodi za zaloge sredstva za izpiranje in dajanje leska. | Prekat za sredstvo za izpiranje in dajanje leska nemudoma napolnite s sredstvom. |
| | Sredstvo za izpiranje in dajanje leska se je izlilo. | Sredstvo za izpiranje in dajanje leska odstranite s krpo. |



Servisna služba

Če vam ne bi uspelo odpraviti motnjo, se obrnite na svojo servisno službo. Vedno se potrudimo najti primerno rešitev, da preprečimo nepotrebne obiske tehnika. Podatke glede najbližje servisne službe, boste našli na zadnji strani tega navodila za uporabo ali v priloženem seznamu servisnih služb. Ko pokličete, prosimo navedite številko izdelka (E-Nr. = 1) in proizvodno številko (FD = 2), ki ju najdete na tipski tablici [28] na vratih stroja.

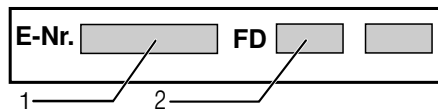

Imejte zaupanje v kompetenco proizvajalca. Obrnite se na nas. Tako boste gotovi, da bodo popravilo opravili izurjeni servisni tehniki, ki so opremljeni z originalnimi nadomestnimi deli za vaše gospodinjske aparate.



Namestitev in priključitev

Za predpisano obratovanje, mora pomivalni stroj biti strokovno priključen. Podatki o dovodu in odvodu, ter električne priključne vrednosti morajo ustrezati zahtevanim kriterijem, kot so podani v naslednjih stavkih oz. v navodilu za montažo.

Med montažo upoštevajte zaporedje delovnih korakov:

1. Preveritev pri dopremi
2. Postavitev
3. Priključek za odpadno vodo
4. Priključek za pitno vodo
5. Električni priključek

Obseg dostave

Pri reklamacijah se obrnite na trgovca, kjer ste stroj kupili, ali pa na našo servisno službo.

- Pomivalni stroj
- Navodilo za uporabo
- Navodila za namestitev
- Garancija*
- Material za namestitev
- Pločevina za zaščito pred paro*
- Omrežni kabel

* odvisno od modela

Varnostna navodila

Upoštevajte varnostna navodila pod «Med namestitvijo».

Doprema

Vaš pomivalni stroj je bil v tovarni temeljito preizkušen glede brezhibnega obratovanja. Pri tem so zaostali majhni vodni madeži. Le ti izginejo po prvem pomivanju.

Tehnični podatki

Teža:

maks. 24 kg

Napetost:

220–240 V, 50 Hz ali 60 Hz

Priključna vrednost:

2000–2400 W

Zaščita:

10 / 16 A (UK 13A)

Poraba moči:

Izključeno stanje (Po)* 0,10 W
vključeno stanje (pripravljenost)
(PI)* 0,10 W

*v skladu z odredbami (EU) št. 1016/2010 in 1059/2010

Dodatne funkcije in nastavitve lahko povečajo porabo moči.

Pritisk vode:

najmanj 0,05 MPa (0,5 barov),
maksimalno 1 MPa (10 barov).
Pri večjem pritisku vode: Postavite
na dovodu redukcijski ventil.

Dovodna količina:

minimalno 10 litrov / minuti.

Temperatura vode:

maks. temp. 25 °C

Kapaciteta:

6 merilnih pokrovov

Postavitev

Potrebne dimenzije za vgraditev, prevzemite iz navodila za postavitve. Stroj naravnajte v vodoraven položaj. Pri tem mora stroj ostati stabilen.

- Aparat lahko brez nadaljnega vgradite med lesene ali plastične stene v kuhinjsko linijo.

Priključek za odpadno vodo

1. Potrebne delovne korake prevzemite iz navodila za montažo, po potrebi montirajte sifon z odvodnim cevnim nastavkom.
2. Cev za odpadno vodo priključite s pomočjo priloženih delov na odvodni cevni nastavek sifona. Pazite na to, da odvodna cev ni prepognjena, stisnjena ali zvita in da zapiralo v odvodu ne moti otekanja odpadne vode!

Priključek za pitno vodo

1. Priključek za pitno vodo s pomočjo priloženih delov priključite na vodno pipo v skladu z navodilom za montažo. Pazite na to, da priključek za pitno vodo ne bo prepognjen, stisnjen ali zavozlan.
2. Pri zamenjavi aparata, morate vedno uporabiti novo dovodno cev za vodo.

Pritisk vode:

Najmanj 0,05 MPa (0,5 barov),
maksimalno 1 MPa (10 barov).
Pri večjem pritisku vode: Postavite
na dovodu redukcijski ventil.

Dovodna količina:

Minimalno 10 litrov / minuti

Temperatura vode:

Maks. temp. 25 °C

Električni priključek

- Aparat priključite le na izmenično napetost od 220 V do 240 V i 50 Hz ali 60 Hz preko predpisno instalirane vtičnice z zaščitnim vodom. Vrsta zaščite je razvidna na tipski ploščici [28].
- Vtičnica mora biti blizu aparata in tudi po vgraditvi prosto dostopna. Če vtič ni prosto dostopen, mora, zaradi zadostitve veljavnim varnostnim predpisom glede napeljav, obstajati vseporna ločilna naprava s kontaktno odprtino najmanj 3 mm.
- Spremembe na priključku, lahko opravijo le strokovnjaki.
- Podaljšek kabla za priključitev na električno omrežje lahko nabavite le preko servisne službe.
- Pri uporabi zaščitnega tokovnega stikala, lahko uporabite samo tip z oznako [3]. Le to zagotavlja izpolnitev sedaj veljavnih predpisov.
- Aparat je opremljen s sistemom za zaščito pred vodo. Upoštevajte, da to deluje **le**, če je priključena oskrba z električno energijo.

Demontaža

Upoštevajte tudi tu zaporedje delovnih korakov.

1. Aparat izklopite iz električnega omrežja.
2. Zaprite dovod vode.
3. Odvijte priključek za odpadno vodo in priključek za pitno vodo.
4. Izvlecite stroj in tudi cev previdno za njim.

Transportiranje

Ispraznite pomivalni stroj in zavarujte nepritrjene dele.

Aparat morate izprazniti po naslednjih korakih:

1. Odprite vodno pipo.
2. Zaprite vrata.
3. Vključite stikalo za VKLOP / IZKLOP [1].
4. Izberite program z najvišjo temperaturo.
5. Pritisnite tipko START [3]. Program začne teči.
6. Po približno 4 minutah pritisnite tipko START [3] tako dolgo, dokler vse indikacije ne ugasnejo.
Po približno 1 minuti stroj vodo popolnoma izčrpa.
7. Izklopite stikalo za VKLOP / IZKLOP [1].
8. Zaprite pipo za vodo, ločite dovodno cev in pustite, da voda izteče.

Stroj prenašajte samo v pokončnem položaju

(da preostala voda ne bi prišla v upravljanje stroja in povzročila napačen potek programa).

Zaščita pred mrazom

Če aparat stoji v prostoru v katerem obstaja nevarnost zmrzovanja (npr. počitniška hiša), morate aparat popolnoma izprazniti (glej Transport).

Pridržujemo si pravico do sprememb.

Zaščita otrok (Zaklepanje vrat) *

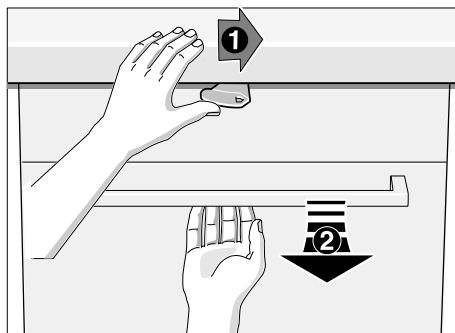

Zaradi odpiranja vrat, zasučite vzvod na desno in jih odprite s kljuko.

Vrata aparata vedno popolnoma zaprite, kadar zapuščate aparat, ker boste le tako zaščitili svoje otroke pred možnimi nevarnostmi.

Dodatno k jamstvu prodajalca na podlagi nakupne pogodbe in dodatno k našemu jamstvu za aparat, opravimo povračilo škode pod naslednjimi pogoji:

1. V kolikor bi zaradi napake na našem AquaStop sistemu prišlo do škode, ki jo je povzročila voda, bomo nadosmestili škodo privatnih uporabnikov. Da bi se zagotovila zaščita pred vodo, mora aparat biti priključen na električno omrežje.
2. Ta jamstvena obveznost velja med celo življensko dobo aparata.
3. Predpostavka za pravico do jamstva je, da je aparat z AquaStop strokovno postavljen in priključen v skladu z našim navodilom. To vključuje tudi strokovno montiran AquaStop podaljšek (originalni pribor). Naše jamstvo ne velja za napačne dovode ali armature do AquaStop priključka na pipo za vodo.
4. Aparatov z AquaStop praviloma ni potrebno nadzirati med obratovanjem oz. zavarovati po tem z zapiranjem pipe za vodo. Edino v primeru daljše odsotnosti, npr. med večtedenskim dopustom, je treba zapreti pipo za vodo.

Podatke glede vseh držav, boste našli v priloženem seznamu servisnih služb.

Robert Bosch Hausgeräte GmbH
Carl-Wery-Straße 34
81739 München
Germany
www.bosch-home.com



9000917449 sl (9809) 550EA