



PIE...B...
Kuhalna plošča



BOSCH

[sl] Navodila za uporabo in montažo

PIE...B...

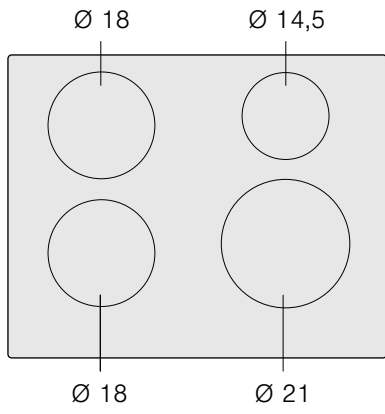

	g*	b*
Ø 18	1.800 W	2.500 W
Ø 14,5	1.400 W	1.800 W
Ø 21	2.200 W	3.700 W

*  IEC 60335-2-6

NAVODILA ZA MONTAŽO	4
Montaža	4
Pomembna opozorila.....	6
Priprava pohoštva za vgradnjo, slike 1/2/3/4.....	6
Inštalacija aparata, slike 5/7.....	7
Spremenite priključno moč 13 / 16 / 20 amperov, slika 8 ..	7
Demontaža aparata.....	7
NAVODILA ZA UPORABO	8
Varnostna navodila	8
Vzroki poškodb.....	9
Varstvo okolja	10
Okolju prijazno odstranjevanje.....	10
Nasveti za varčevanje z energijo.....	10
Kuhanje s pomočjo indukcije	10
Prednosti kuhanja z indukcijo.....	10
Posoda.....	10
Predstavitev aparata	11
Upravljalna plošča.....	11
Kuhališča.....	11
Kontrolna lučka preostale toplote.....	11
Programiranje kuhalne plošče	12
Vključitev in izključitev kuhalne plošče.....	12
Nastavitev kuhališča.....	12
Tabela kuhanja.....	12
Zaščita za otroke	13
Vključitev in izključitev zaščite za otroke:.....	13
Samodejna zaščita za otroke.....	13
Funkcija Powerboost	14
Vključitev.....	14
Izključitev.....	14
Funkcija časovnega programiranja	14
Samodejno ugašanje kuhališča.....	14
Opozorilna ura.....	14
Samodejna časovna omejitev	15
Osnovne nastavitve	15
Dostop do osnovnih nastavitvev.....	16
Nega in čiščenje	16
Kuhalna plošča.....	16
Obroč kuhalne plošče.....	16
Odprava motenj	16
Normalen hrup med delovanjem aparata.....	17
Servisna služba	17
Preizkušanje jedi	18

NAVODILA ZA MONTAŽO

Montaža

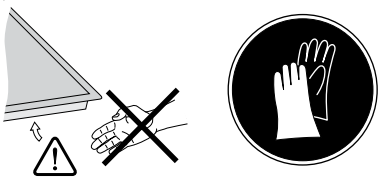

1

A	B
min. 40	min. 200
min. 200	min. 40

2

	a	b
E	min. .20	min. .30

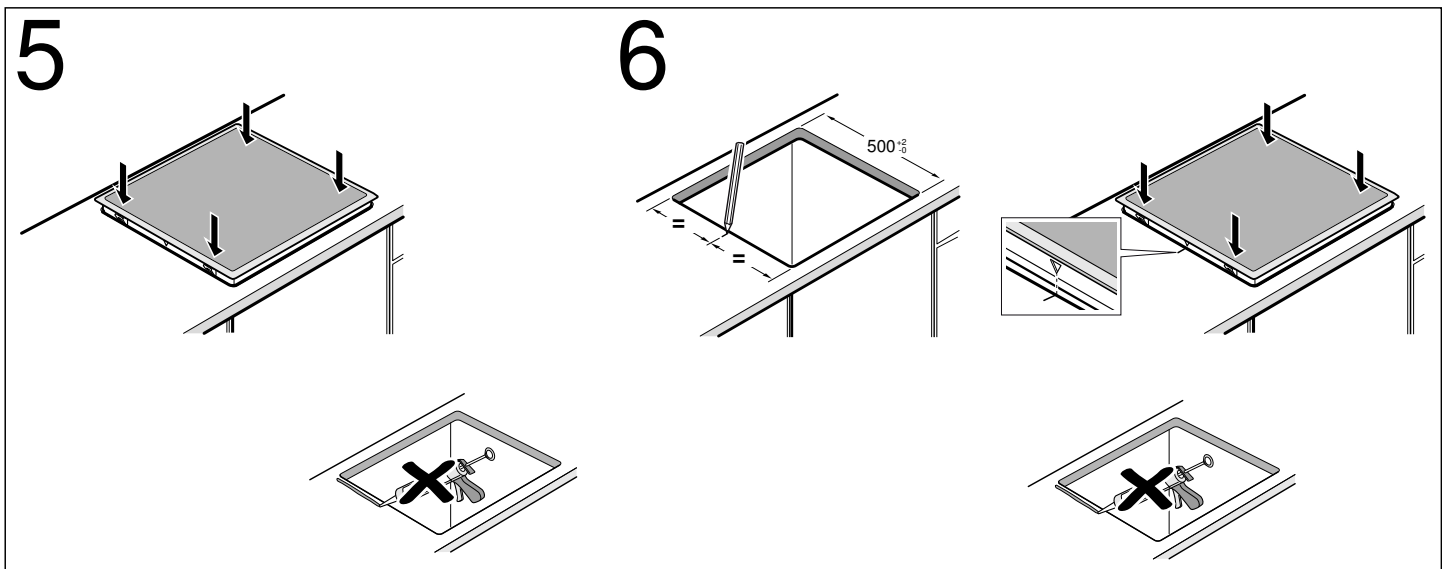
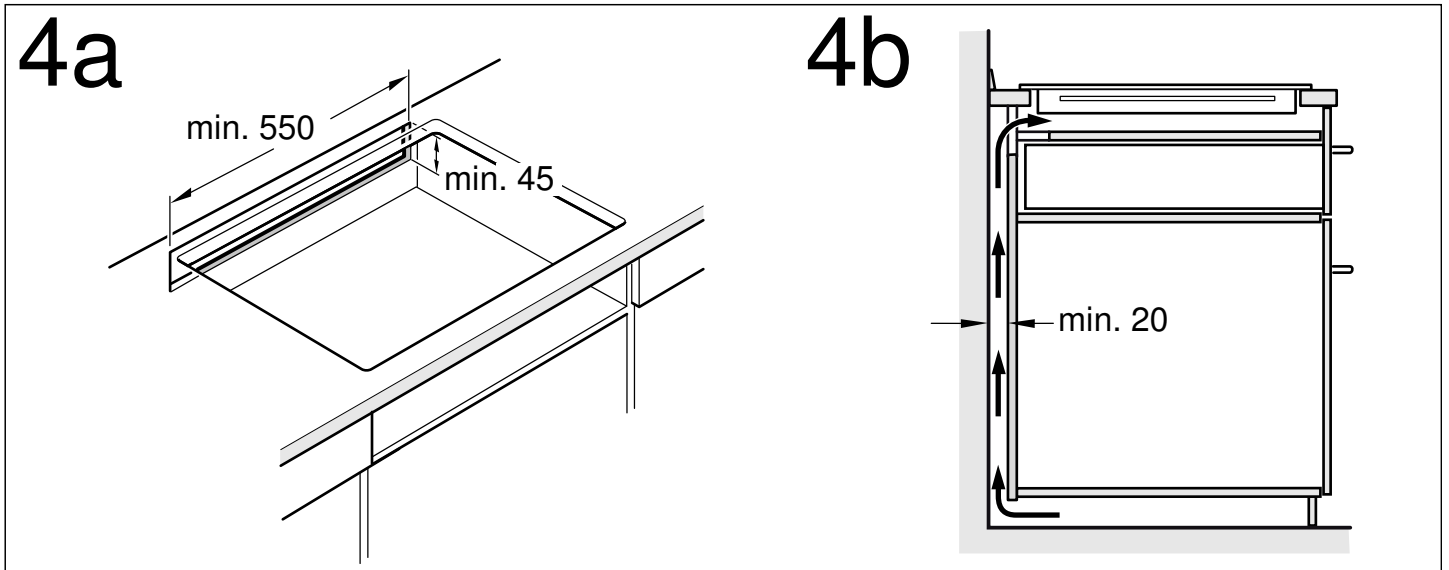
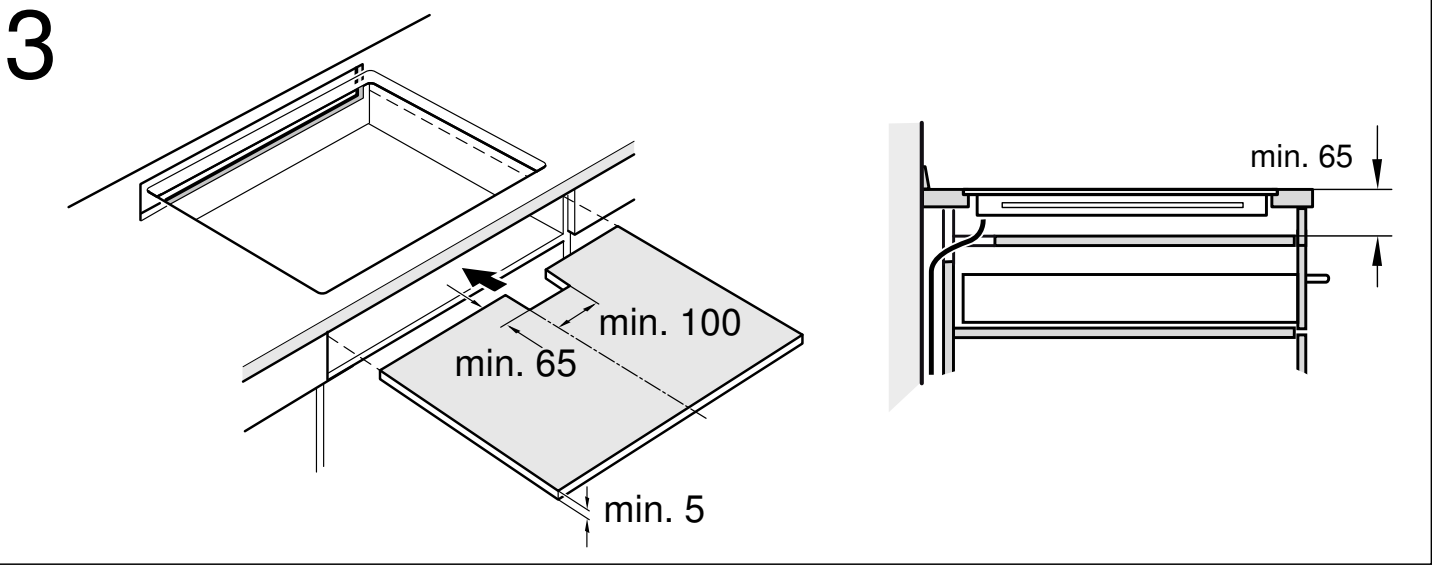

7

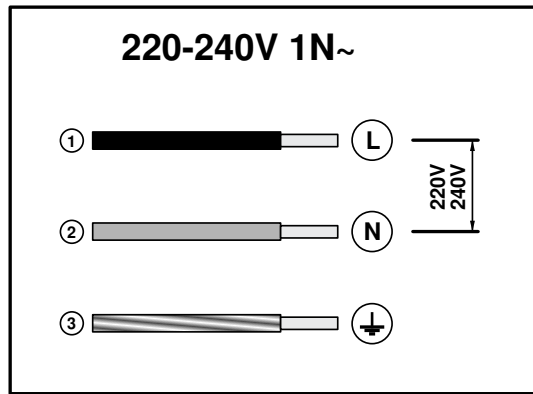

8

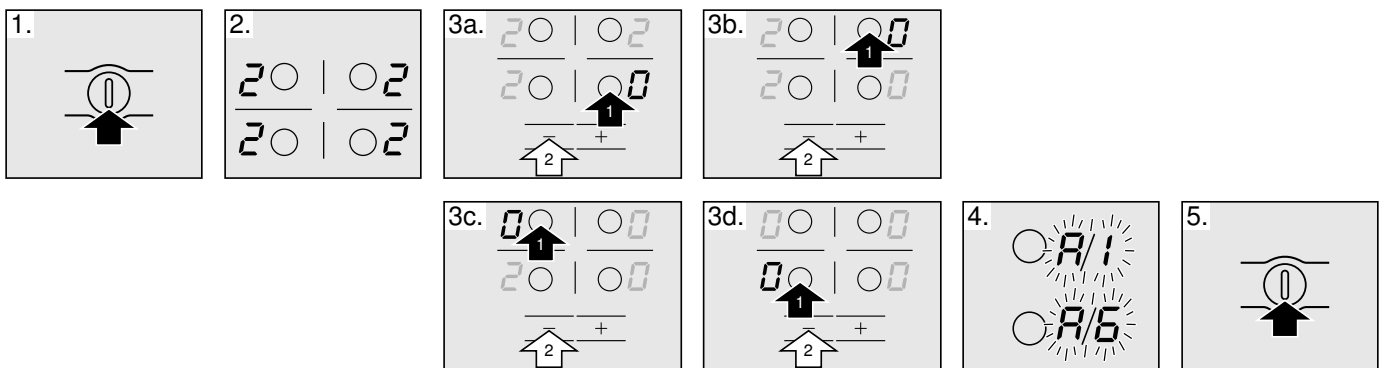

Pomembna opozorila

Varnost: Varnost uporabe aparata je zagotovljena le, če je inštalacija opravljena pravilno, tako s tehničnega vidika kot v skladu z navodili za montažo. Za škodo, nastalo zaradi neustrezne montaže, odgovarja inštalater.

Električna priključitev: izvede jo lahko samo pooblaščen strokovnjak. Ravnati mora po predpisih podjetja za oskrbo z električno energijo.

Vrsta priključitve: aparat pripada zaščitnemu razredu 1 in se lahko uporablja le, če je priključen na ozemljen električni priključek.

Proizvajalec ne prevzema odgovornosti za nepravilno delovanje in možne poškodbe, nastale zaradi neprimerne električne inštalacije.

Inštalacija: aparat mora biti priključen na fiksno inštalacijo, priloženi pa morajo biti pripomočki za odklop s fiksne inštalacije v skladu s predpisi za inštalacijo.

Vgradnja pod pult: indukcijske plošče so lahko nameščene le nad predalom, nad pečicami iste znamke, ki imajo dodatno prezračevanje, ali nad pomivalnimi stroji iste znamke. Pod kuhalno ploščo ni dovoljeno namestiti hladilnikov, pečic brez prezračevanja ali pralnih strojev.

Napajalni kabel: Ne povežite napajalnega kabla in ga ne speljite preko ostrih robov. Če je spodaj montirana pečica, speljite kabel po zadnjih vogalih pečice do zidnega priključka. Namestiti ga je treba tako, da se ne dotika vročih delov kuhalne plošče ali pečice.

Pult: raven, vodoraven, stabilen. Sledite navodilom proizvajalca pulta.

Garancija: če je namestitev, priključitev ali montaža izvedena nepravilno, garancija izdelka ni veljavna.

Opomba: Kakršne koli posege v notranjosti aparata, vključno z zamenjavo napajalnega kabla, lahko opravi samo posebno usposobljeno tehnično osebje pooblaščenega servisa.

Priprava pohištva za vgradnjo, slike 1/2/3/4

Pohištvo, ki obdaja aparat: odporno na temperaturo najmanj 90 °C.

Odprtina: odstranite ostružke, ki so nastali pri rezanju.

Rezne površine: zalepite z materialom, ki je odporen na vročino.

Montaža nad predalom, slika 2a

Kovinski predmeti, ki so spravljani v predalu, se lahko močno segrejejo zaradi kroženja zraka, ki prihaja iz prezračevanja plošče; če se to zgodi, priporočamo, da uporabite vmesno ločevalno ploščo.

Vmesni element: uporabite lahko leseno ploščo (**slika 3**) ali pa kupite ustrezn dodatek na našem pooblaščenem servisu. Kataloška številka tega dodatka je 686002.

Pult: imeti mora debelino najmanj 20 mm.

Razlika med zgornjim delom pulta in zgornjim delom predala mora biti 65 mm.

Montaža nad pečico, slika 2b

Pult: debelina mora znašati najmanj 30 mm.

Opomba: V navodilih za vgradnjo pečice preverite, ali je treba razdaljo med kuhališčem in pečico povečati.

Prezračevanje: razdalja med pečico in kuhhalno ploščo mora znašati najmanj 5 mm.

Vgradnja nad pomivalnim strojem

Namestiti je treba vmesni dodatek. Dodatek lahko kupite na našem pooblaščenem servisu. Kataloška številka te dodatne opreme je 686002.

Pult: debelina pulta mora biti najmanj 20 mm in največ 40 mm.

Razdalja med zgornjim delom pulta in zgornjim delom pomivalnega stroja mora biti:

- 60 mm, če se namesti na kompaktni pomivalni stroj.
- 65 mm, če se namesti na nekompaktni pomivalni stroj.

Prezračevanje, slika 4

Upoštevajoč prezračevanje plošče je potrebno naslednje:

- odprtina v zgornjem delu zadnje stene omarice (**slika 4a**).
- ločilni element med zadnjim delom elementa in kuhinjsko steno (**slika 4b**).

Inštalacija aparata, sliki 5/7

Opomba: Pri vgradnji kuhhalne plošče uporabljajte zaščitne rokavice. Nevidne površine imajo lahko ostre robove.

Namestitev kuhhalne plošče, (**slika 5**).

Priključite aparat na električno omrežje in preverite njegovo delovanje.

- Napetost, glejte identifikacijsko ploščico.
- Priključite izključno v skladu s shemo priključitve (**slika 7**).
 1. Rjav
 2. Moder
 3. Rumen in zelen

Postavitev kuhhalne plošče v razpoložljivo odprtino v pultu globine 500 mm, (slika 6)

1. V odprtini pulta označite sredino.
2. Namestite kuhhalno ploščo.
3. Izravnajte oznake okvira kuhhalne plošče z oznakami pulta.
4. Vstavite kuhhalno ploščo.

Spremenite priključno moč 13 / 16 / 20 amperov, slika 8

Pred prvo uporabo plošče je treba preveriti, ali je priključna moč plošče pravilna.

Za spreminjanje moči plošče izvedite naslednje korake:

1. S pomočjo glavnega stikala vključite kuhhalno ploščo. Na kuhališča ne postavite posode.
2. V naslednjih 60 sekundah nastavite vsa kuhališča na zeleno stopnjo moči, glede na zahtevano priključno moč, glejte tabelo.

Stopnja moči	Priključna moč v amperih
1	20 A
2	16 A
3	13 A

3. Eno za drugim ugasnite kuhališča, začnite s kuhališčem desno spodaj in ugašajte v obratni smeri urinega kazalca.
4. V kontrolnem polju desnih stranskih kuhališč se prikaže izbrana priključna moč.
5. Z glavnim stikalom ugasnite kuhhalno ploščo. Izbrana stopnja moči je pravilno shranjena.

Demontaža aparata

Odklopite aparat z električnega omrežja.

S pritiskanjem od spodaj izvlcite kuhhalno ploščo.

Pozor!

Poškodbe aparata! Ne poskušajte na silo izvleči aparata od zgoraj.

NAVODILA ZA UPORABO

Dodatne informacije o izdelkih, priboru, nadomestnih delih in servisih najdete na spletni strani www.bosch-home.com in v spletni trgovini www.bosch-eshop.com

Varnostna navodila

Pazljivo preberite ta uvod. Navodila za uporabo in vgradnjo ter tehnični opis aparata shranite za kasnejšo uporabo ali za naslednjega lastnika.

Aparat preglejte takoj, ko ga vzamete iz embalaže. V primeru, da se je med prevozom poškodoval, ga ne priključite, ampak se obrnite na pooblaščen servis in jim v pisni obliki opišite poškodbe, do katerih je prišlo; v nasprotnem primeru izgubite pravico do kakršnega koli povračila škode.

Aparat ustreza varnostnim zahtevam in zahtevam glede elektromagnetne združljivosti. Osebe s srčnim spodbujevalnikom se aparatu kljub temu ne smejo približati. Ne moremo zagotovo zatrditi, da prav vse takšne naprave na trgu ustrezajo zahtevam glede elektromagnetne združljivosti in da ne bo prišlo do motenj, ki vplivajo na njihovo pravilno delovanje. Prav tako je mogoče, da bodo motnje zaznali tudi uporabniki drugih naprav, kot so slušni aparati.

Ta aparat je namenjen samo uporabi v zasebnem gospodinjstvu in v hišnem okolju. Aparat uporabljajte izključno za pripravo hrane in pijače. Med delovanjem aparat nadzorujte. Aparat uporabljajte samo v zaprtih prostorih.

Ne uporabljajte pokrovov za kuhalno ploščo. Povzročijo lahko nesreče, npr. če se pregrejejo, vnamejo ali material počni.

Ne uporabljajte neustreznih zaščitnih naprav ali zaščitnih rešetk za otroke, saj lahko povzročijo nesreče.

Ta aparat ni namenjen uporabi z zunanjo vklopno uro ali daljinskim upravljalnikom.

Ta aparat lahko uporabljajo otroci nad osmim letom starosti in osebe z zmanjšanimi fizičnimi, senzoričnimi ali mentalnimi sposobnostmi ali pomanjkljivimi izkušnjami ali znanjem, če jih nadzoruje oseba, odgovorna za njihovo varnost, ali če jih je poučila o varni uporabi aparata in razumejo nevarnosti, ki lahko nastanejo pri uporabi aparata.

Ne pustite otrok, da se igrajo z aparatom. Čiščenja in vzdrževalnih del s strani uporabnika ne smejo opravljati otroci, razen če so starejši od osmih let in pod nadzorstvom.

Otrok, mlajših od osmih let, ne pustite v bližino aparata in priključnih kablov.

Osebe z vgrajenim srčnim spodbujevalnikom ali podobnim medicinskim pripomočkom morajo biti posebno previdne, če se nahajajo v bližini delujočih indukcijskih kuhalnih plošč ali če ploščo uporabljajo. Posvetujte se s svojim zdravnikom ali proizvajalcem pripomočka, da se prepričate ali izpolnjuje veljavne predpise, in pozanimajte se o možnih neskladnostih.

Nevarnost požara!

- Vroče olje in maščoba se hitro vnameta. Vročega olja in maščobe nikoli ne puščajte brez nadzora. Ognja nikoli ne gasite z vodo. Izklopите kuhališče. Plamene previdno pogasite s pokrovom, gasilno odejo ali podobnim.
- Kuhališča se močno segrejejo. Na kuhalni plošči nikoli ne puščajte vnetljivih predmetov. Na kuhalni plošči ne shranjujte nobenih predmetov.
- Aparat se segreje. Vnetljivih predmetov ali razpršilcev nikoli ne hranite v predalih neposredno pod kuhalno ploščo.
- Kuhalna plošča se izklopi samodejno in je ne morete več upravljati. Pozneje se lahko nenamerno znova vklopi. Odklopите varovalko v omarici z varovalkami. Pokličite servisno službo.

Nevarnost opeklin!

- Kuhališča in njihova okolica se močno segrejejo. Nikoli se ne dotikajte vročih površin. Otrok ne puščajte blizu.

Nevarnost opeklin!

- Kuhališča in predel okoli njih se močno segrejejo, predvsem morebiten rob kuhalne plošče. Nikoli se ne dotikajte vročih površin. Otrok ne puščajte blizu.
- Kuhališče se segreva, vendar prikazovalnik ne deluje. Odklopite varovalko v omarici z varovalkami. Pokličite servisno službo.
- Kovinski predmeti na kuhalni plošči se hitro zelo segrejejo. Na kuhalno ploščo nikoli ne odlagajte kovinskih predmetov, kot so npr. nož, vilice, žlica in pokrov.
- Kuhalno ploščo po vsaki uporabi izključite z glavnim stikalom. Ne čakajte, da bi se kuhalna plošča izključila sama iz razloga, da na njej ni več posode.

Nevarnost električnega udara!

- Nestrokovna popravila so nevarna. Popravila sme izvajati samo servisni tehnik, izšolan pri proizvajalcu. Tudi poškodovan priključni kabel lahko zamenja samo servisni tehnik. Če je aparat v okvari, izklopite varovalko v omarici z varovalkami ali izvlecite vtič iz vtičnice. Pokličite servisno službo.
- Vdirajoča vlaga lahko povzroči električni udar. Ne uporabljajte visokotlačnega čistilnika ali parnega čistilnika.
- Pokvarjen aparat lahko povzroči električni udar. Nikoli ne vklopite pokvarjenega aparata. Izvlecite vtič iz vtičnice ali izklopite varovalko v omarici z varovalkami. Pokličite servisno službo.

- Razpoke ali odrgnine v steklokeramiki lahko povzročijo električni udar. Odklopite varovalko v omarici z varovalkami. Pokličite servisno službo.

Nevarnost poškodb!

Na spodnjo stran kuhalne plošče je nameščen ventilator. Če je pod kuhalno ploščo nameščen predal, v njem ni dovoljeno hraniti majhnih predmetov ali papirja. Ventilator bi jih lahko vsesal, kar lahko povzroči poškodbe ventilatorja ali vpliva na funkcijo hlajenja.

Med vsebino predala in območjem sesanja ventilatorja mora biti najmanj 2 cm razmika.

Nevarnost poškodb!

- Pri kuhanju v vodni kopeli lahko kuhalna plošča in posoda zaradi pregrevanja počita. Posoda v vodni kopeli se ne sme neposredno dotikati dna posode, ki je napolnjena z vodo. Uporabljajte samo toplotno obstojno posodo.
- Če je med dnom posode in kuhališčem tekočina, lahko posoda nenadoma poskoči. Kuhališče in dno posode morata biti vedno suha.

Vzroki poškodb

Pozor!

- Hrapavo dno posode lahko opraska kuhalno ploščo.
- Nikoli ne postavljajte prazne posode na kuhališča. Povzroči lahko poškodbe.
- Ne postavljajte vroče posode na upravljalno ploščo, na območja s kontrolnimi lučkami ter na okvir kuhalne plošče. Povzroči lahko poškodbe.
- Če na kuhalno ploščo padejo trdi ali koničasti predmeti, jo lahko poškodujejo.
- Aluminijasta folija in plastična posoda se na vročih kuhališčih stopita. Uporaba zaščitnih kovinskih plošč na kuhališču ni priporočljiva.

Splošni pregled

V naslednji tabeli navajamo najpogostejše poškodbe:

Poškodba	Vzrok	Ukrep
Madeži	Razlita živila	Takoj s strgalom za steklo odstranite razlita živila.
	Nepriprava čistilna sredstva	Uporabljajte ustrezna čistilna sredstva.
Praske	Sol, sladkor in moka	Ne uporabljajte kuhalne plošče kot pladenj ali pult.
	Hrapavo dno posode opraska steklokeramiko	Preverite posodo.
Razbarvanje	Nepriprava čistilna sredstva	Uporabljajte ustrezna čistilna sredstva.
	Trenje posode	Dvignite lonce in ponve ter jih prestavite.
Luske	Sladkor, živila z visoko vsebnostjo sladkorja	Takoj s strgalom za steklo odstranite razlita živila.

Varstvo okolja

Okolju prijazno odstranjevanje

Embalazo odstranite na okolju prijazen način.



Ta naprava je označena v skladu z evropsko smernico o odpadni električni in elektronski opremi (waste electrical and electronic equipment - WEEE).

V okviru smernice sta določena prevzem in recikliranje starih naprav, ki veljata v celotni Evropski uniji.

Nasveti za varčevanje z energijo

- Posodo vedno pokrijte z ustrezno pokrovko. Pri kuhanju brez pokrovke porabite bistveno več energije. Če želite videti vsebino v posodi, ne da bi morali dvigovati pokrovko, uporabite stekleno pokrovko.

- Uporabljajte lonce in ponve z ravnim dnom. Če posoda nima ravnega dna, je poraba energije večja.
- Premer posode mora ustrezati premeru kuhališča. Upoštevajte, da proizvajalci posode pogosto navedejo zgornji premer posode, ki je večinoma večjo kot premer dna posode.
- Za pripravo majhnih količin uporabite majhno posodo. Za segrevanje velike, le malo napolnjene posode je potrebne veliko energije.
- Za kuhanje uporabljajte majhno količino vode. Tako boste prihranili energijo, zelenjava pa bo ohranila vitamine in minerale.
- Pravočasno preklopite na nižjo stopnjo kuhanja. Tako boste prihranili energijo.

Kuhanje s pomočjo indukcije

Prednosti kuhanja z indukcijo

Kuhanje z indukcijo pomeni radikalno spremembo v tradicionalnem načinu gretja, toplota se proizvaja neposredno v posodi. Zato predstavlja vrsto prednosti:

- Prihranek časa pri kuhanju in cvrenju; z neposrednim gretjem posode.
- Prihranek energije.
- Preprostejša nega in čiščenje. Hrana, ki se je razlila, se ne prižge tako hitro.
- Kontrola toplote in varnost; plošča takoj po delovanju na upravljalno ploščo dobavi oziroma prekine dovajanje energije. Ne da bi ga prej izključili, kuhališče z indukcijo preneha dovajati moč, če se posoda odstavi.

Posoda

Samo feromagnetna posoda je primerna za kuhanje z indukcijo, lahko je iz:

- emajliranega jekla
- litega železa
- posebna posoda za indukcijo iz nerjavnega jekla.

Da bi izvedeli, če je vaša posoda ustrezna, preverite, ali dno posode privlači magnet.

Obstaja tudi druga vrsta posode za indukcijo z dnom, ki ni v celoti feromagnetno.

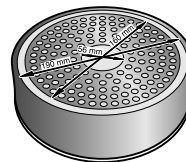
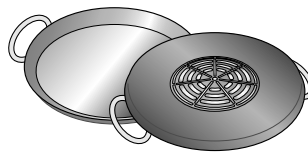

Pri uporabi velikih posod s feromagnetno površino manjšega premera se segreva le feromagnetno območje, tako da porazdelitev toplote ne more biti enakomerna.

Posoda, ki ima v dnu vgrajen aluminij, zmanjšuje feromagnetno področje, zato je lahko dobavljena moč manjša, lahko se pojavijo težave pri zaznavanju posode ali pa posoda sploh ni zaznana.

Za doseg dobrega rezultata kuhanja je priporočljivo, da se premer feromagnetne površine posode prilega velikosti kuhališča. Če posoda na kuhališču ni zaznana, poskusite na kuhališču z manjšim premerom.

Neustrezna posoda

Ne uporabljajte razdelilnih plošč ali posode iz:

- običajnega tankega jekla
- stekla
- gline
- bakra
- aluminija

Značilnosti dna posode

Značilnosti dna posode lahko vplivajo na enakomeren rezultat priprave jedi. Posoda, narejena iz materialov, ki pomagajo pri širjenju toplote, kot npr. posoda z dvojnimi dnom iz nerjavnega jekla, razporeja toploto enakomerno, tako da prihrani čas in energijo.

Na kuhališču ni posode ali je neprimerne velikosti

Če na izbrano kuhališče ne postavite posode, ali pa le-ta ni iz primerne materiala ali primerne velikosti, bo stopnja moči kuhanja, ki se prikaže na prikazovalniku kuhališča, utripala. Na kuhališče postavite ustrezno posodo, da neha utripati. Če mine več kot 90 sekund, se bo kuhališče samodejno izklopilo.

Prazna posoda ali posoda s tankim dnom

Ne segrevajte prazne posode in ne uporabljajte posode s tankim dnom. Kuhalno polje je opremljeno z notranjim varnostnim sistemom, vendar se lahko prazna posoda segreje tako hitro, da ni dovolj časa za delovanje funkcije "Avtomatska izključitev" in posoda lahko doseže zelo visoko temperaturo. Dno posode bi se lahko stopilo in poškodovalo steklo plošče. V tem primeru se ne dotikajte posode in ugasnite kuhališče. Če po tem, ko se ohladi, ne deluje, se obrnite na pooblaščen servis.

Zaznavanje posode

Vsako kuhališče ima najnižjo mejo zaznavanja posode, ki se spreminja glede na material iz katerega je uporabljena posoda. Zato je treba uporabiti kuhališče, ki kar najbolj ustreza premeru vaše posode.

Predstavitev aparata

Na 2. strani so na voljo informacije o dimenzijah in moči kuhališč.

Upravljalna plošča

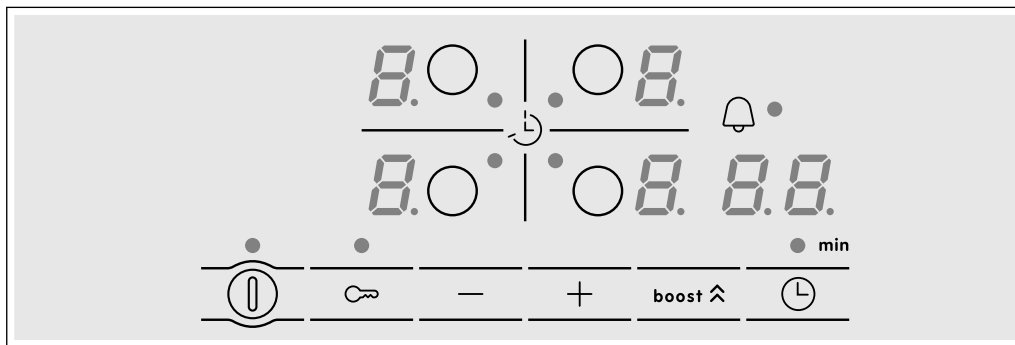

Upravljalne površine

ⓘ	Glavno stikalo
○	Izbira kuhališča
-/+	Izbira nastavitvev
boost ⬆	Funkcija Powerboost
⌚	Funkcija časovnega programiranja
👶	Zaščita za otroke

Kontrolne lučke

⏻	Delovanje
1-9	Stopnje moči
b	Funkcija Powerboost
H/h	Preostala toplota
⌚	Funkcija časovnega programiranja

Upravljalne površine

S pritiskom na znak se vključi ustrezna funkcija.

Opomba: Upravljalne površine naj bodo vedno suhe. Mokrota lahko vpliva na delovanje.

Kuhališča

Kuhališče

○	Enojno kuhališče	Uporabljajte posodo ustreznih dimenzij.
Uporabljajte samo posodo, primerno za kuhanje z indukcijo; glejte poglavje "Ustrezna posoda".		

Kontrolna lučka preostale toplote

Kuhalna plošča ima kontrolno lučko preostale toplote na vsakem kuhališču, ki kaže, katero izmed njih je še vroče. Ne dotikajte se kuhališča, ki ga prikazuje ta kontrolna lučka.

Čeprav je plošča ugasnjena, kontrolni lučki **h** ali **H** ostaneta prižgani, dokler je kuhališče še vroče.

Če odstranite posodo preden ugasnete kuhališče, se izmenično prikazujeta kontrolni lučki **h** ali **H** in izbrana stopnja moči.

Programiranje kuhalne plošče

V tem poglavju je prikazano, kako lahko nastavite kuhališče. V tabeli so navedene stopnje moči in čas priprave za različne jedi.

Vključitev in izključitev kuhalne plošče

Kuhalno ploščo vključite in izključite s pomočjo glavnega stikala.

Vključitev: Pritisnite znak ①. Zaslisi se zvočni signal. Kontrolna lučka poleg glavnega stikala in kontrolne lučke kuhališč  zasvetijo. Kuhalna plošča je pripravljena za delovanje.

Ugašanje: držite znak ①, dokler kontrolne lučke ne ugasnejo. Vsa kuhališča so ugasnjena. Kontrolna lučka preostale toplote ostane prižgana, dokler se kuhališča dovolj ne ohladijo.

Opombe

- Kuhalna plošča samodejno ugasne, ko so vsa kuhališča ugasnjena več kot 20 sekund.
- Izbrane nastavitve ostanejo v spominu prve 4 sekunde po izklopu plošče. Če v tem času ponovno prižgete ploščo, so uporabljene predhodne nastavitve.

Nastavitev kuhališča

Izberite želeno stopnjo moči z znakoma + in -.

Stopnja moči 1 = najmanjša moč.

Stopnja moči 9 = največja moč.

Vsaka stopnja moči ima tudi vmesno nastavitvev. Označena je s piko.

Izberite kuhališče in stopnjo moči

Kuhalna plošča mora biti vključena.

1. Izberite kuhališče z znakom ○.

2. V naslednjih 10 sekundah pritisnite znak + ali -. Prikaže se osnovna nastavitvev:

Znak + stopnja moči 9

Znak - stopnja moči 4

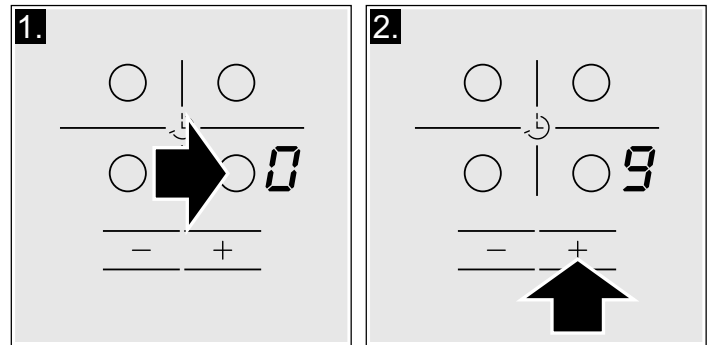

Stopnja moči je nastavljena.

Spreminjanje stopnje moči

Izberite kuhališče in držite znak + ali -, dokler se ne pojavi zelena stopnja moči.

Izklop kuhališča

Izberite kuhališče in nato pritisnite znak + ó - dokler se ne pojavi .

Kuhališče je izključeno in prižge se kontrolna lučka preostale toplote.

Opombe

- Če na kuhališče niste postavili posode, izbrana stopnja moči utripa. Ko čas preteče, kuhališče ugasne.
- Če ste na kuhališče postavili posodo pred vključitvijo plošče, bo le-ta zaznana v naslednjih 20 sekundah po pritisku na glavno stikalo in kuhališče se bo samodejno izbralo. Ko je posoda zaznana, v naslednjih 20 sekundah izberite stopnjo moči, v nasprotnem primeru bo kuhališče ugasnilo. Tudi če na kuhalno ploščo postavite več kot eno posodo, bo ob priključitvi plošče zaznana le ena izmed njih.

Tabela kuhanja

V naslednji tabeli je navedenih nekaj primerov.

Ko začnete s kuhanjem, uporabite stopnjo moči 9.

Če segrevate pire, kreme ali goste omake, pogosto premešajte.

	Stopnja moči
Topljenje	
Čokolada, čokoladni preliv	1-1.
Maslo, med, želatina	1-2
Segrevanje in ohranjanje toplote	
Goste juhe (npr. leča)	1-2
Mleko**	1.-2.
V vodi segrete klobasice*	3-4
Odmrzovanje in segrevanje	
Globoko zamrznjena špinača	3-4
Globoko zamrznjen golaž	3-4

* Kuhanje brez pokrovke

** Brez pokrovke

*** Pogosto premešati



	Stopnja moči
Kuhanje na šibkem ognju, vrenje na šibkem ognju	
Krompirjevi cmoki*	4.-5.
Ribe*	4-5
Bele omake, npr. bešamel	1-2
Stepene omake, npr. bernaška omaka, holandska omaka	3-4
Vrenje, kuhanje v sopari, dušenje	
Riž (z dvojno količino vode)	2-3
Mlečni riž	1.-2.
Krompir	4-5
Testenine*	6-7
Enolončnica, juhe	3.-4.
Zelenjava	2.-3.
Zelenjava, globoko zamrznjena	3.-4.
Enolončnice v ekonomloncu	4.-5.
Dušenje	
Mesni zvitki	4-5
Dušeno meso	4-5
Golaž	3.-4.
Pečenje / Cvrenje z malo olja**	
Fileti, zrezki (naravni ali panirani)	6-7
Biftek (debeline 3 cm)	7-8
Prsi (debeline 2 cm) ***	5-6
Hamburgerji, mesni cmoki (debeline 3 cm)***	4.-5.
Ribe in ribji fileti – naravni	5-6
Ribe in ribji fileti – panirani	6-7
Rakci, rakovice	7-8
Globoko zamrznjene jedi, npr. slan krompir	6-7
Palačinke	6-7
Tortilija	3.-4.
* Cvrenje** (150-200g na porcijo v 1-2 l olja)	
Globoko zamrznjeni izdelki, npr. pečen krompir, piščančji medaljoni	8-9
Globoko zamrznjeni kroketi	7-8
Meso. npr. kosi piščanca	6-7
Ribe, zelenjava ali gobe, panirane ali v pivskem testu, npr. šampinjoni	6-7
Slaščice, npr. ocvrtki, sadje v pivskem testu	4-5
* Kuhanje brez pokrovke	
** Brez pokrovke	
*** Pogosto premešati	

Zaščita za otroke

Kuhalno polje je mogoče zaščititi pred nehotenim vklopom, da bi preprečili, da otroci vklopijo kuhališča.

Vključitev in izključitev zaščite za otroke:

Kuhalna plošča mora biti ugasnjena.

Vključitev: držite znak  približno 4 sekunde. Kontrolna lučka poleg znaka  zasveti v 10 sekundah. Kuhalna plošča je blokirana.

Izključitev: držite znak  približno 4 sekunde. Blokada je izključena.

Samodejna zaščita za otroke

S pomočjo te funkcije se po izklopu kuhalne plošče zaščita za otroke vklopi samodejno.

Vključitev in izključitev

V poglavju *Osnovne nastavitve* najdete informacijo, ki se nanaša na priključitev samodejne zaščite za otroke.



Funkcija Powerboost

S funkcijo Powerboost lahko segrevate velike količine vode hitreje kot z uporabo stopnje moči 9.

Vsa kuhališča imajo to funkcijo.



Vključitev

Kuhalna plošča mora biti vključena, vendar nobeno kuhališče ne sme delovati.

1. Izberite kuhališče.
2. Pritisnite znak **boost** .
Kontrolna lučka  zasveti.
Funkcija je vključena.

Opomba: Če se med delovanjem funkcije Powerboost vključi katero izmed kuhališč, na kontrolnem polju kuhališča utripata  in 9, nato se nastavi stopnja moči 9. Funkcija Powerboost se izključi.

Izključitev

1. Izberite kuhališče.
2. Pritisnite znak **boost** .
Kontrolna lučka  se neha prikazovati in kuhališče se vrne na stopnjo moči 9.
Funkcija je izključena.

Opomba: V določenih okoliščinah se lahko funkcija Powerboost samodejno izklopi, da bi se zaščitili elektronski deli v notranjosti plošče.

Funkcija časovnega programiranja

Ta funkcija se lahko uporablja na dva različna načina:



- za samodejno izključitev kuhališča.
- kot opozorilna ura.

Samodejno ugašanje kuhališča

Ko izbrani čas preteče, kuhališče samodejno ugasne.

Programiranje časa kuhanja.

Kuhalna plošča mora biti vključena:

1. Izberite kuhališče in zeleno stopnjo moči.
2. Pritisnite znak . Kontrolna lučka  kuhališča zasveti. Na kontrolnem polju funkcije časovnega programiranja se prikaže .
3. Pritisnite znak + ali -. Prikaže se osnovna nastavitev:
Znak +: 30 minut.
Znak -: 10 minut.

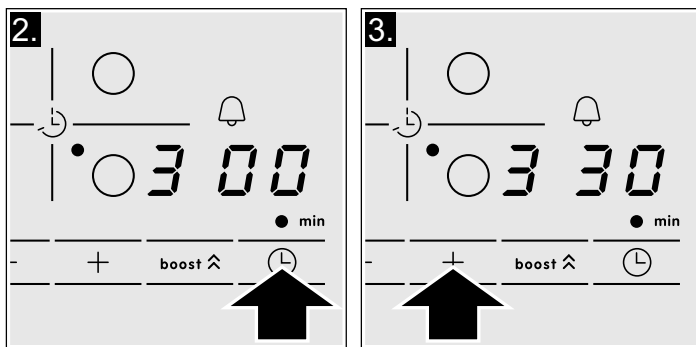



4. Držite znaka + ali -, dokler se ne pojavi zeleni čas kuhanja.
Po nekaj sekundah čas kuhanja prične teči.



Opomba: Samodejno se lahko programira enak čas kuhanja za vsa kuhališča. Programirani čas bo tekel neodvisno, za vsako kuhališče posebej.

V poglavju *Osnovne nastavitve* najdete navodila za samodejno programiranje časa kuhanja.

Popravek ali razveljavitev časa

Izberite kuhališče. Pritisnite znak  in čas kuhanja spremenite s pomočjo znakov + ali - ali nastavite na .

Ko čas poteče

Kuhališče ugasne. Zazvoni signal za potrditev in na kontrolnem polju časovnega programiranja se prikaže  za 10 sekund. Kontrolna lučka  kuhališča zasveti. Pritisnite znak , kontrolne lučke ugasnejo in zvočni signal preneha.



Opombe



- Če je programiran čas kuhanja za več kuhališč, se na kontrolnem polju funkcije časovnega programiranja vedno prikaže čas izbranega kuhališča.
- Programirati je mogoče čas kuhanja do 99 minut.

Opozorilna ura

S kuhinjsko opozorilno uro lahko programirate čas do 99 minut. Ni odvisna od drugih nastavitvev. Ta funkcija ne ugasne kuhališča samodejno.

Programiranje





1. Opozorilno uro lahko izberete na dva različna načina:
 - Če je kuhališče izbrano: Pritisnite znak  2 krat.
 - Če kuhališče ni izbrano: Pritisnite znak .

Kontrolna lučka  poleg znaka  zasveti. Na kontrolnem polju funkcije časovnega programiranja se prikaže .

2. Pritisnite znak + ali -. Prikaže se osnovna nastavitev.
Znak +: 10 minut.
Znak -: 05 minut.

3. Nastavite zeleni čas z znakoma + ali -.
Po nekaj sekundah čas začne teči.

Popravek ali razveljavitev časa

Večkrat pritisnite znak , dokler ne zasveti kontrolna lučka , ki se nahaja poleg znaka . Spremenite čas ali nastavite na  z znakoma + ali -.

Ko čas poteče

Oglasi se opozorilni signal. Na kontrolnem polju funkcije časovnega programiranja se prikaže . Po 10 sekundah kontrolne lučke ugasnejo.

Ko pritisnete znak , kontrolne lučke ugasnejo in zvočni signal preneha.

Samodejna časovna omejitev

Ko je kuhališče že dlje časa vključeno in ni opravljena nobena sprememba nastavitve, se vključi samodejna časovna omejitev.

Kuhališče preneha greti. Na kontrolnem polju kuhališča izmenično utripata **F**, **B** in kontrolna lučka preostale toplote **h/H**.

Ob pritisku na kateri koli znak kontrolna lučka ugasne. Sedaj lahko ponovno nastavite kuhališče.

Ko se vključi samodejna omejitev, se nastavi glede na izbrano stopnjo moči (od 1 do 10 ur).

Osnovne nastavitve

Aparat ima različne osnovne nastavitve. Nastavitve je možno prilagoditi glede na potrebe uporabnika.

Kontrolna lučka	Funkcija
c 1	Samodejna zaščita za otroke 0 Izključena.* ! Vključena.
c 2	Zvočni signali 0 Izključen signal za potrditev in signal za napako. ! Vključen samo signal za napako. 2 Vključen samo signal za potrditev. 3 Vsi signali vključeni.*
c 5	Samodejno programiranje časa kuhanja. 0 Ugasnjeno. 1:59 Čas samodejne izključitve.
c 6	Trajanje opozorilnega signala funkcije časovnega programiranja ! 10 sekund*. 2 30 sekund. 3 1 minuta.
c 7	Funkcija Power-Management 0 = Izključena.* ! = najmanjša moč 1000 W ! = 1500 W 2 = 2000 W ... 9 ali 9. = največja moč plošče.**
c 9	Čas izbire kuhališča 0 Neomejen: izbrano ostane zadnje programirano kuhališče.* ! Omejen: kuhališče ostane izbrano samo 10 sekund.
c 0	Vrnitev na nastavitve zaradi okvare 0 Osebne nastavitve.* ! Vrnitev na tovarniške nastavitve.

*Tovarniška nastavitve



**Največja moč plošče je odvisna od konfiguracije priključne moči v inštalaciji. Da ta največja vrednost ne bi bila presežena, ima plošča vrsto komponent, ki samodejno upravljajo moč tako, da jo glede na potrebe razporejajo med prižganimi kuhališči.

Dostop do osnovnih nastavitvev

Kuhalna plošča mora biti ugasnjena.

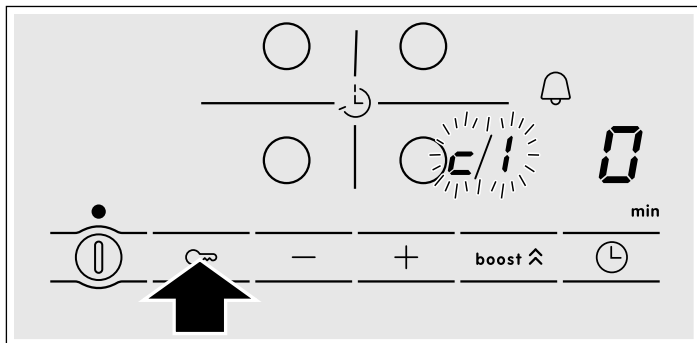
1. Vključite kuhhalno ploščo.
2. V naslednjih 10 sekundah držite pritisnjen znak  približno 4 sekunde.



Na kontrolnih poljih izmenično zasvetita  in  kot vnaprej določena nastavitvev.

3. Večkrat pritisnite znak , dokler se ne pojavi kontrolna lučka zelene funkcije.
4. Nato z znakoma + in - izberite želeno nastavitvev.

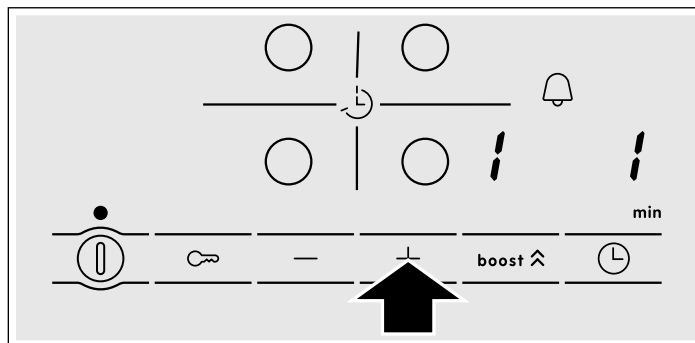

5. Ponovno držite znak  približno 4 sekunde. Nastavitvev so bile pravilno shranjene.

Izhod

Da bi izključili osnovne nastavitvev, ugasnite kuhališče z glavnim stikalom.

Nega in čiščenje

Nasveti in opozorila, ki so omenjeni v tem poglavju, so namenjeni v pomoč pri optimalnem čiščenju in vzdrževanju kuhhalne plošče

Kuhhalna plošča

Čiščenje

Po vsakem kuhanju ploščo očistite. Tako preprečite, da bi se sprijeti ostanki prižgali. Ne čistite kuhhalne plošče, dokler se dovolj ne ohladi.

Uporabljajte samo čistilna sredstva, ki so primerna za kuhhalne plošče. Upoštevajte navodila, ki so na ovojni embalaži izdelka.

Nikoli ne uporabite:

- Nerazredčenih detergentov za pomivanje posode
- Detergentov za pomivalne stroje
- Abrazivnih sredstev

- Korozivnih izdelkov, kot so razpršilci za pečice in odstranjevalci madežev
- Gobic, ki puščajo praske
- Visokotlačnih ali parnih čistilnih naprav

Trdovratno umazanijo najlažje odstranite s strgalom za steklo. Upoštevajte navodila proizvajalca.

Ustrezna strgala za steklo lahko kupite pri pooblaščenem servisu ali pa prek naše spletne trgovine.

Obroč kuhhalne plošče

Da ne bi prišlo do poškodb na obroču kuhhalne plošče, upoštevajte naslednja navodila:

- Uporabljajte samo toplo vodo z malo mila
- Nikoli ne uporabljajte ostrih in abrazivnih sredstev
- Ne uporabljajte strgala za steklo

Odprava motenj

Običajno so vzrok za motnje malenkosti. Preden se obrnete na pooblaščen servis, morate upoštevati naslednje nasvete in opozorila.

Kontrolna lučka	Motnja	Ukrep
Ne sveti	Električno napajanje je prekinjeno. Aparat ni bil pravilno priključen na električno omrežje. Motnja v elektronskem sistemu.	S pomočjo drugih električnih aparatov preverite, ali je prišlo do izpada pri dobavi električne energije. Preverite, ali je aparat pravilno priključen na električno omrežje. Če prejšnje preverjanje ni odpravilo motnje, pokličite pooblaščen servis.
Kontrolne lučke utripajo	Upravljalna plošča je mokra ali je na njej predmet.	Obrišite upravljalno ploščo oziroma odstranite predmet.
Kontrolna lučka - utripa na kontrolnih lučkah kuhališč	Prišlo je do okvare elektronskega sistema.	Za kratek čas pokrijte upravljalno površino z roko, da bi potrdili motnjo.

* Če kontrolna lučka ne neha opozarjati, pokličite pooblaščen servis.

Na upravljalno ploščo nikoli ne postavite vroče posode.

Kontrolna lučka	Motnja	Ukrep
E_r + številka / d + številka E + številka	Motnja v elektronskem sistemu.	Odklopite kuhhalno ploščo z električnega omrežja. Počakajte približno 30 sekund in jo ponovno priključite.*
FQ / $F9$	Prišlo je do interne napake v delovanju.	Odklopite kuhhalno ploščo z električnega omrežja. Počakajte približno 30 sekund in jo ponovno priključite.*
$F2$	Elektronski sistem se je pregrel in ustrezno kuhališče je ugasnilo.	Počakajte, da se elektronski sistem dovolj ohladi. Nato pritisnite kateri koli znak kuhališča.*
$F4$	Elektronski sistem se je pregrel in vsa kuhališča so ugasnila.	
$F5$ + stopnja moči in opozorilni zvok	Na upravljalni plošči je vroča posoda. Zelo verjetno je, da se elektronski sistem pregreva.	Odstranite omenjeno posodo. Malo pozneje ugasne kontrolna lučka motnje. Lahko nadaljujete s kuhanjem.
$F5$ in opozorilni zvok	Na upravljalni plošči je vroča posoda. Zaradi zaščite elektronskega sistema je kuhališče ugasnilo.	Odstranite omenjeno posodo. Počakajte nekaj sekund. Pritisnite katero koli upravljalno mesto. Ko kontrolna lučka motnje ugasne, lahko nadaljujete s kuhanjem.
$U1$	Neppravilna napajalna napetost izven normalnih meja delovanja.	Obrnite se na podjetje za distribucijo električne energije.
$U2$ / $U3$	Kuhališče se je pregrelo in izključilo za zaščito okolice.	Počakajte, da se elektronski sistem dovolj ohladi in ga ponovno vključite.

* Če kontrolna lučka ne neha opozarjati, pokličite pooblaščen servis.

Na upravljalno ploščo nikoli ne postavite vroče posode.

Normalen hrup med delovanjem aparata

Tehnologija gretja s pomočjo indukcije temelji na ustvarjanju elektromagnetnih polj, ki povzročijo, da se toplota proizvaja neposredno na dnu posode. To lahko povzroči, odvisno od posode, določen hrup ali vibracije, opisane v nadaljevanju:

Močno brnenje kot v transformatorju

Ta hrup nastaja pri kuhanju z visoko stopnjo moči. Vzrok za to je količina energije, ki se prenaša s kuhhalne plošče na posodo. Manjša kot je stopnja moči, šibkejši je hrup in lahko celo izgine.

Rahlo piskanje

Omenjen hrup nastane, kadar je posoda prazna. Ta hrup izgine, ko v posodo damo vodo ali hrano.

Pokanje

Ta hrup se pojavi pri posodi, ki je sestavljena iz več različnih slojev materialov. Hrup nastane zaradi vibracij, ki nastajajo na stičnih površinah različnih slojev materialov. Ta hrup prihaja iz posode. Količina in način kuhanja živil lahko spreminjata moč hrupa.

Glasnejši piski

Hrup nastaja predvsem v posodi, sestavljeni iz različnih slojev materialov, takoj ko se vključi najvišja stopnja gretja, in na dveh kuhališčih hkrati. Ti piski izginejo ali so redkejši takoj, ko zmanjšate moč.

Hrup ventilatorja

Za pravilno delovanje elektronskega sistema mora kuhhalna ploščica delovati pri nadzirani temperaturi. Zaradi tega je kuhhalna ploščica opremljena z ventilatorjem, ki se vključi, kadar je zaznana temperatura visoka. Ventilator lahko deluje tudi s pomočjo inercije, potem ko je ugasnjeno kuhhalno polje, če je zaznana temperatura še vedno previsoka.

Zvoki v taktu, podobni zvokom urinih kazalcev

Ta hrup nastane le, ko deluje 3 ali več kuhališč in izgine ali se zmanjša, ko eno izmed kuhališč ugasne.

Opisani hrupi so običajni in so del tehnologije gretja s pomočjo indukcije ter niso znak za napako.

Servisna služba

Če je treba vaš aparat popraviti, vam je zmeraj na voljo naša servisna služba. Vedno bomo poiskali ustrezen rešitev in s tem preprečili tudi nepotrebne obiske serviserja.

Številki E in FD:

Kadar pokličete servisno službo, povejte številki E in FD svojega aparata. Napisno tablico s številkami boste našli v tehničnem opisu aparata.

V primeru napačne uporabe obisk serviserja ni brezplačen niti v času trajanja garancije.

Podatke glede vseh držav, boste našli v priloženem seznamu servisnih služb.

Zaupajte pristojnosti proizvajalca. Tako boste lahko prepričani, da popravila opravljajo izšolani servisni tehniki z originalnimi nadomestnimi deli za vaš aparat.

Preizkušanje jedi

Ta tabela je izdelana za inštitute za vrednotenje, da bi olajšala nadzor nad našimi aparati.

Podatki v tabeli se nanašajo na našo dodatno posodo Schulte-Ufer (4 kosi kuhinjske posode za indukcijsko ploščo HEZ 390042) z naslednjimi merami:

- Kozica Ø 16 cm, 1,2 l za kuhališča Ø 14,5 cm
- Lonec Ø 16 cm, 1,7 l za kuhališča Ø 14,5 cm
- Lonec Ø 22 cm, 4,2 l za kuhališča Ø 18 cm
- Ponev Ø 24 cm, za kuhališča Ø 18 cm

Preizkušanje jedi	Kuhališče	Segrevanje			Kuhanje	
		Stopnja moči	Trajanje (min:S)	Pokro vka	Stopnja moči	Pokro vka
Topljenje čokolade						
Posoda: kozica						
Čokoladni preliv (npr. znamka Dr. Oetker črn 55 %, 150 g)	Ø 14,5 cm	-	-	-	1 - 1.	Ne
Segrevanje in ohranjanje toplote lečine juhe						
Posoda: lonec						
Začetna temperatura 20 °C						
<i>Lečina juha*</i>						
Količina 450 g	Ø 14,5 cm	9	1:30 brez mešanja	Da	1.	Da
Količina: 800 g	Ø 18 cm	9	2:30 brez mešanja	Da	1.	Da
<i>Lečina juha v pločevinki, npr. leča s klobaso znamke Erasco</i>						
Količina 500 g	Ø 14,5 cm	9	1:30 premešati po pribl. 1:00	Da	1.	Da
Količina 1 kg	Ø 18 cm	9	2:30 premešati po pribl. 1:00	Da	1.	Da
Priprava bešamel omake						
Posoda: kozica						
Temperatura mleka: 7 °C						
Sestavine: 40 g masla, 40 g moke, 0,5 l mleka (3,5 % maščobe) in ščepec soli	Ø 14,5 cm					
1. stopite maslo, umešajte moko in sol ter vse segrejte		1	pribl. 3:00	Ne		
2. Dodajte mleko in omako zavrite ob stalnem mešanju		7	pribl. 5:20	Ne		
3. Ko bešamel omaka zavre, jo pustite še 2 minuti vreti in stalno mešajte					1	Ne
Kuhanje mlečnega riža						
Posoda: lonec						
Temperatura mleka: 7 °C						
Segrevajte mleko, dokler se ne začne dvigati. Zamenjajte priporočeno stopnjo kuhanja in mleku dodajte riž, sladkor in sol						
Sestavine: 190 g okroglozrnatega riža, 23 g sladkorja, 750 ml mleka (s 3,5 % maščobe) in ščepec soli	Ø 14,5 cm					
Sestavine: 250 g okroglozrnatega riža, 30 g sladkorja, 1 l mleka (s 3,5 % maščobe) in ščepec soli	Ø 18 cm	8.	pribl. 6:30	Ne	2 premešati po pribl. 10:00	Da
Kuhanje riža*						
Posoda: lonec						
Temperatura vode 20 °C						
Sestavine: 125 g okroglozrnatega riža, 300 g vode in ščepec soli	Ø 14,5 cm	9	pribl. 2:30	Da		Da
Sestavine: 250 g okroglozrnatega riža, 600 g vode in ščepec soli	Ø 18 cm	9	pribl. 2:30	Da		Da

*Recept po DIN 44550

**Recept po DIN EN 60350-2

Preizkušanje jedi	Kuhališče	Segrevanje			Kuhanje	
		Stopnja moči	Trajanje (min:S)	Pokro vka	Stopnja moči	Pokro vka
Cvrenje svinjskih zrezkov						
Posoda: ponev						
Začetna temperatura zrezka: 7 °C 2 fileja (teže pribl. 200 g, 1 cm debeline)	Ø 18 cm	9	1:30	Ne	7	Ne
Cvrenje palačink**						
Posoda: ponev						
55 ml mase na palačinko	Ø 18 cm	9	1:30	Ne	7	Ne
Cvrenje globoko zamrznjenega krompirja						
Posoda: lonec						
Sestavine: 1,8 kg sončničnega olja, na peko: 200 g globokozamrznjenega ocvrtega krompirja (npr. McCain 123 Frites Original)	Ø 18 cm	9	Dokler tempera- tura olja ne doseže 180 °C	Ne	9	Ne

*Recept po DIN 44550

**Recept po DIN EN 60350-2



Robert Bosch Hausgeräte GmbH

Carl-Wery-Straße 34

81739 München

Germany

www.bosch-home.com



9000892238

01
940528