

Stručně a jasně:
Všechno co Vaše myčka nádobí potřebuje ...
Přesto si však před prvním použitím přečtete Návod k použití!
A projděte Návod k montáži!

1

Nastavení změkčovacích zařízení *

Dotazte se u vodárny na hodnotu tvrdosti a zapište ji ...

Hodnota tvrdosti vody °dH	Rozsah tvrdosti	mmol/l	Nastavená hodnota
0-6	měkká	0-1,1	H:00
7-8	měkká	1,2-1,4	H:01
9-10	středně	1,5-1,8	H:02
11-12	středně	1,9-2,1	H:03
13-16	středně	2,2-2,9	H:04
17-21	tvrdá	3,0-3,7	H:05
22-30	tvrdá	3,8-5,4	H:06
31-50	tvrdá	5,5-8,9	H:07

* pouze před prvním mytím nebo při změně tvrdosti vody

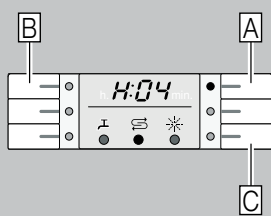

Rychle vyřízeno ...

a takto nastavit

- Zapněte vypínač ZAP./VYP.
- Držte stisknuté tlačítko programu A a stiskněte tlačítko START tak dlouho až se zobrazí číselná indikace H:0....
- Uvolněte obě tlačítka. Světelná indikace tlačítka A bliká a na číselnicové indikaci se zobrazí hodnota nastavená ze závodu H:04.
- Stiskněte programové tlačítko C.
- S každým stisknutím tlačítka se nastavovaná hodnota zvyší o jeden stupeň; je-li dosažena hodnota H:07 přeskočí ukazatel opět na H:00 (vyp).
- Stiskněte tlačítko START. Nastavená hodnota se uloží ve spotřebiči.

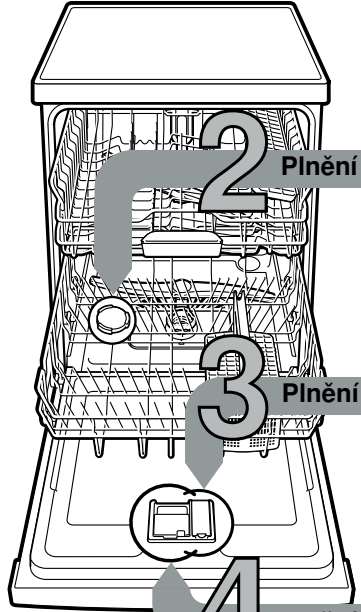

2 Plnění speciální soli

Rozpouští vápno (není nutné při nastavené hodnotě 0!) ...



Odšroubujte víko.

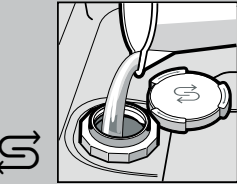

Pouze před prvním mytím naplňte nádržku na sůl vodou.

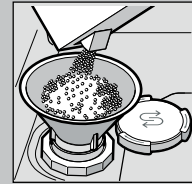

Naplňte speciální sůl (nikdy mycí prostředek!).



Uzavřete víko. Okamžitě myjte.

3 Plnění leštidla

Pro třpytivý lesk ...



Stiskněte označení 1, zvedněte víko 2.



Doplňte leštidlo.



Uzavřete víko. CVAK!

4 Plnění mycího prostředku

Více nečistot, více mycího prostředku ...

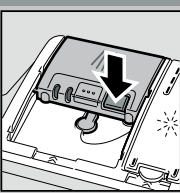

Není-li víko otevřené (stiskněte tlačítko).



Pozor, kombinované prostředky nejsou vhodné pro všechny programy, dodržujte upozornění výrobce.

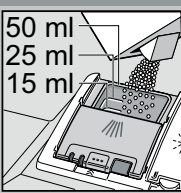
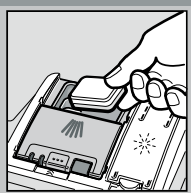

Plňte mycí prostředek pouze do suché komory.

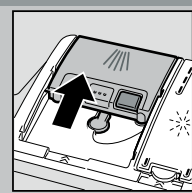

Zasuňte víko, stiskněte. CVAK!

5 Zapnutí myčky nádobí

6 Volba programu

Rychle, úsporně nebo intenzivně ...

Přehled programů

V tomto přehledu je vyobrazen max. možný počet programů. Odpovídající programy Vaší myčky nádobí si prosím převezměte z Vašeho ovládacího panelu.

Programové údaje jsou laboratorní naměřené hodnoty podle evropské normy EN 50242. V praxi jsou možné odchylky. * poloviční normovaná náplň

	Intenzivně 70°	Auto 45° / 65°	Eco 50°	Jemně 40°	Rychle 45°	Předmytí
Doba v hod: min.	←	3:15 - 1:05	→	←	0:29 *	0:15
Spotřeba el. proudu v kWh	←	1,60 - 0,75	→	←	0,80	0,05
Spotřeba vody v litrech	←	18 - 7	→	←	10	4

8 Spuštění programu Začíná se ...

7

Přídavné funkce **

Jsou přizpůsobivé ...

Úspora času (VarioSpeed) ... se docílí zvýšenou spotřebou energie při konstantním mycím a sušícím výkonu.

Poloviční náplň ... při malém množství nádobí, šetří vodu, energii a čas.

Intenzivní zóna ... perfektní pro smíšené naplnění. Poněkud se zvyší mycí tlak a teplota mytí.

Hygiena ... během mycího procesu se zvyší teplota. Tím se dosáhne zvýšený hygienický stav.

Extra sušení ... vlivem vyšší teploty při leštění se zlepší výsledek sušení. (Dávejte pozor na choulolistivé nádobí).

9 Vypnutí myčky nádobí A je to ...

** podle modelu

Údržba a péče

Pro perfektní mycí výsledky ...

Čištění čerpadla odpadní vody

Zkontrolujte ... sítko, podle potřeb vyčistěte

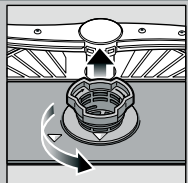

Otočte válcové sítko, vyndejte systém sítok ...

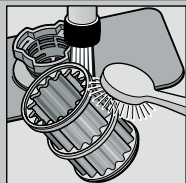

opláchněte pod tekoucí vodou ...

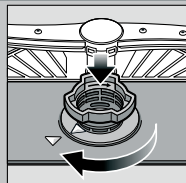

nasadte ...

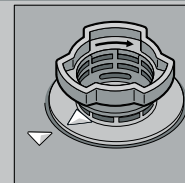

Zašroubujte sítkový systém **DBEJTE NA OZNAČENÍ!**

- Vytáhněte síťovou zástrčku
- Odstraňte sítko a odčerpajte vodu
- Nadzvedněte kryt (A)
- Zkontrolujte oběžné kolo na cizí tělesa
- Upevněte slyšitelným zaskočením kryt (B)
- Nasadte sítko

Ostříkovačí ramena ... odstraňte ucpaní/usazeniny

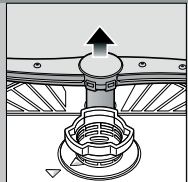

vytáhněte spodní rameno směrem nahoru ...

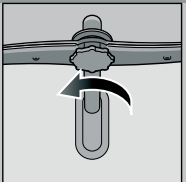

odšroubujte horní rameno ...

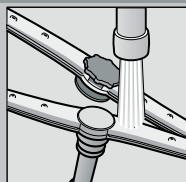

vyčistěte ostříkovačí trysky pod tekoucí vodou (eventuálně zubním párátkem) ...

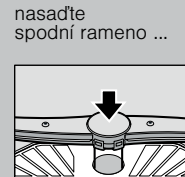

nasadte spodní rameno ...

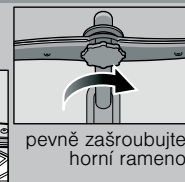

pevně zašroubujte horní rameno

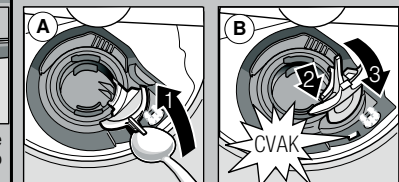

Odstranění malých chyb vlastními silami ...

... protože svépomoc se vyplatí!

Další upozornění najdete v Návodu k použití

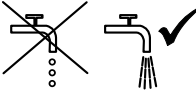
Porucha	Možné příčiny	Odstranění
Svítilí ukazatel "E:22"	Přívodní armatura je zaseknutá nebo zanesená vápnem 	<ul style="list-style-type: none"> ▶ Otevřete přívodní armaturu. ▶ 1. Odšroubujte přípojku vody. ▶ 2. Vyčistěte sítko v přípojce vody. ▶ 3. Při otevřeném přívodu vody musí být průtok min. 10 l/min. Při menším průtoku nechejte přítokovou armaturu vyměnit. ▶ Položte přívodní hadici bez přelomení.
Ukazatel "E:22"	Znečištěná nebo ucpaná sítko	▶ Vyčistěte sítko (viz nahoře).
Svítilí ukazatel "E:24" a "E:25"	Ucpaná nebo přelomená hadice odpadní vody Nemontujte kryt čerpadla odpadní vody	▶ Položte hadici pro odpadní vodu bez přelomení. ▶ Namontujte kryt (viz nahoře).
Svítilí ukazatel "E:25" a "E:26"	Zablokované čerpadlo odpadní vody	▶ Vyčistěte čerpadlo odpadní vody (viz nahoře).
Svítilí jiný chybový údaj "E:XX"	Spotřebič je technicky poškozen	▶ Zavolejte dílenský servis (uvedte chybový údaj). ▶ Odpojte spotřebič ze sítě.
Zbytek vody v myčce nádobí	Program ještě není ukončen	▶ Zavřete spotřebič a zapněte event. přerušete program (viz přerušování programu).

Rez na přiborech	Přibory nejsou odolné proti rezavění Tvrdá ostří nožů jsou méně odolná Cizí rez	<ul style="list-style-type: none"> ▶ Používejte přibory odolné proti mytí v myčce nádobí. ▶ V myčce nádobí nikdy nemyjte rezavějící díly.
------------------	---	---

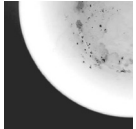
Porucha	Možné příčiny	Odstranění
Nádobí není čisté Na nádobí jsou zbytky písku nebo zbytky na způsob krupice 	Nádobí leží na sobě, event. přes sebe Příliš málo mycího prostředku Zvolený nevhodný program Trysky ostříkovačích ramen jsou ucpané Znečištěná sítko, nejsou pevně usazená Ostříkovačí ramena jsou blokována	<ul style="list-style-type: none"> ▶ Oddělte díly nádobí od sebe, zabraňte jejich dotyku. ▶ Dodržujte údaje výrobce (mycího prostředku). ▶ Zvolte silnější program. ▶ Vyčistěte ostříkovačí ramena (viz nahoře). ▶ Vyčistěte sítko (viz nahoře). ▶ Nádobí uložte tak, aby se ostříkovačí ramena mohla volně otáčet.

Skvrny a šmouhy	Příliš velké/příliš malé dávkování leštidla	<ul style="list-style-type: none"> ▶ Při šmouhách: Snižte dávkování. ▶ Při skvrnách od vody nebo vápna: Zvyšte dávkování.
Nádobí není suché	Leštidlo Použitý kombinovaný mycí prostředek má špatný sušící výkon Nastavení spotřebiče	<ul style="list-style-type: none"> ▶ Zvyšte dávkování. Změňte produkt. ▶ Použijte leštidlo. ▶ Aktivování intenzivního sušení (podle modelu).
Mléčné povlaky na nádobí (odstranitelné)	Nesprávné nastavené změkčování vody Chybí speciální sůl	<ul style="list-style-type: none"> ▶ Nastavte správné změkčovací zařízení. ▶ Doplňte speciální sůl.
Mléčné povlaky, sklenice jsou zamířené/matné (nelze odstranit)	Sklenice nejsou odolné proti mytí v myčce nádobí	<ul style="list-style-type: none"> ▶ Používejte sklenice odolné proti mytí v myčce nádobí. ▶ Použijte mycí prostředek šetřící sklo.
Zbarvení umělohmotných dílů/částí nádobí	Příliš málo mycího prostředku Zabarvení vlivem potravinářských barev (rajská omáčka)	<ul style="list-style-type: none"> ▶ Dodržujte údaje výrobce (mycího prostředku). ▶ Zabarvení jsou nezávadná; vyblednou při dalších mycích procesech.

Ukončení programu ...

Během programu stiskněte po dobu cca 3 s tlačítko START (Reset).



Na číslíkovém ukazatelise zobrazí "0:01" po cca 1 minutě ukončení programu, zobrazí se 0:00.



Vypnutí myčky nádobí.

Správné uložení ...

Uspořádejte nádobí odolné proti mytí v myčce (bez zbytků popela, vosku, mazacího tuku, barvy, nalepených etiket; hrubě odstraňte velké zbytky marmelády, mléčných produktů a jídel) podle návodu k obsluze a zkontrolujte, zda se ostříkovačí ramena mohou volně otáčet.