

fr-ca Manuel d'utilisation et d'entretien

Lava-Linge
WAP24200UC

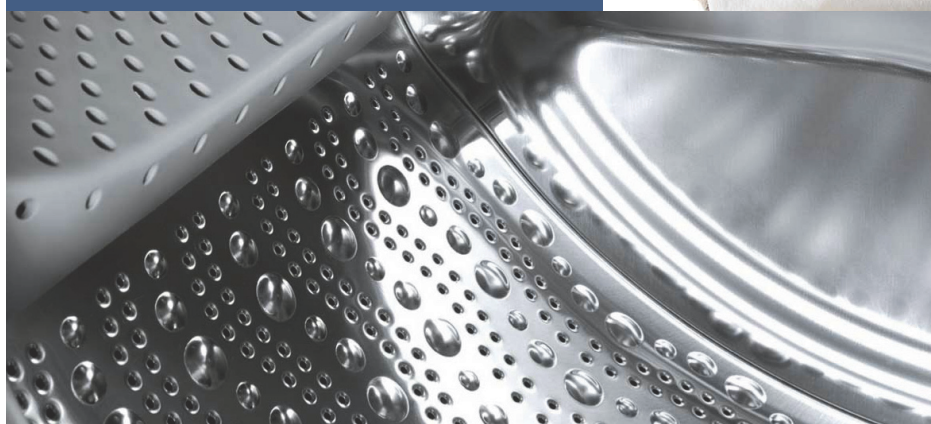

Register your new Bosch now:
www.bosch-home.com/welcome



Bienvenue à votre nouvelle laveuse!

Nous vous félicitons pour l'acquisition de votre nouvelle laveuse Bosch. Nous sommes convaincus que vous apprécierez sa performance et sa fiabilité supérieures.

N'hésitez pas à contacter notre service après-vente si vous avez des questions ou des commentaires à propos de votre nouvelle laveuse.

Merci d'avoir choisi Bosch.

Visitez notre site web à www.bosch-home.com/us pour de plus amples renseignements et pour voir une sélection de nos produits.

Table des matières

Informations importantes	4	Pré lavage/prétraitement	23
Renseignements sur les achats	4	Instructions d'utilisation	24
Service après-vente	4	Avant de faire de la lessive avec votre laveuse :	24
Votre laveuse est prévue pour	5	Avant de charger votre première brassée.	24
Importance et signification des symboles	5	Utilisation du sélecteur de cycle pour choisir un cycle de lavage	24
CONSIGNES DE SÉCURITÉ IMPORTANTES	6	Modification des réglages de cycles par défaut	24
Introduction à votre nouvelle laveuse	7	Sélection des réglages de cycles additionnels	24
Fonctions standards et renseignements utiles	7	Chargement du linge	24
Fonctions spéciales	8	Remplissage des bacs de détergent et d'additif	25
Utilisation écoresponsable de la laveuse	8	Démarrage du cycle	26
Dimensions	8	Verrou pour enfant	26
Dimensions de la laveuse	8	Sélection d'un cycle différent	26
Longueur du cordon d'alimentation et des boyaux d'alimentation en eau	8	Mise en pause/reprise du cycle	26
Types d'installation	9	Annulez le cycle	26
Instructions d'installation	10	Fin de cycle avec arrêt de rinçage	27
Introduction	10	Fin du cycle	27
Outils requis	10	Retrait de la lessive/mise à l'arrêt de la laveuse	27
Élimination des déchets	11	Signal	28
Pièces fournies avec la laveuse	11	Nettoyage et entretien	29
Installation sur un piédestal avec tiroir	11	Nettoyage du logement du panneau de commande .	29
Liste de contrôle pour l'installation	12	Nettoyage du tambour	29
Importance d'une installation sur un plancher solide et de niveau	12	Détartrage de la laveuse	29
Retirez les boulons de transport.	12	Nettoyage du bac de détergent	29
Raccordements d'eau	13	Nettoyage des tamis d'admission d'eau	29
Mise de niveau de la laveuse	14	Nettoyage de la pompe de drainage	30
Raccordement électrique	15	Dépannage	32
Transport de la laveuse	16	Déverrouillage d'urgence de verrou de porte	32
Se familiariser avec votre appareil	17	Dépannage	32
Panneau de commande	17	Messages d'erreur	35
Champ d'affichage	17	Service après-vente	35
Linge	18	DÉCLARATION DE GARANTIE LIMITÉE DU PRODUIT	36
Préparation de la lessive	18	Laveuse Bosch	36
Trier le linge	18		
Identification et traitement des taches	19		
Détergents de lessive et additifs	20		
Ajout de la quantité appropriée de détergent HE	20		
Tableau de sélection de cycles	21		
Amidonage	22		
Teinture/décoloration	22		
Trempage	22		
Réglage du cycle par défaut	23		
Modification de la plage de températures	23		
Modification de la plage de vitesses d'essorage	23		
Démarrage différé	23		
Réglages de programmes additionnels	23		
Rinçage supplémentaire	23		
Repassage facile	23		

Vous trouverez des renseignements additionnels sur les produits, accessoires, pièces de remplacement et services à www.bosch-home.com et dans le magasin en ligne www.bosch-eshop.com

Questions?

1-800-944-2904

www.bosch-home.com

1901 Main Street, Suite 600
Irvine, CA 92614

We look forward to hearing from you!

Informations importantes

Renseignements sur les achats

Veillez prendre quelques minutes pour consigner les renseignements de base suivants sur votre nouvelle laveuse Bosch.

Cette information vous sera utile si jamais vous avez besoin de contacter le service après-vente ou de commander des accessoires ou des pièces de rechange.

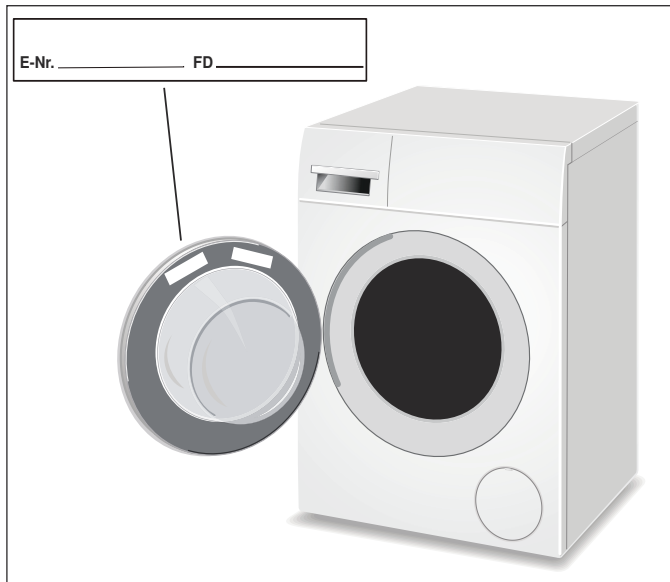

Le **E-Nr.** (numéro de modèle) et le numéro (de série) **FD** se trouvent sur l'étiquette de la plaque signalétique. voyez l'illustration

Le numéro de modèle comprend un tiret et un numéro à deux chiffres (p. ex., "/27"). Veuillez prendre le soin d'inclure le dernier numéro à 2 chiffres quand vous inscrivez le numéro de modèle. Cela nous aidera à assurer que les pièces dont vous pourriez avoir besoin correspondent à votre machine.

Date d'achat: ___ / ___ / ___

Lieu d'achat: _____

E-Nr.: _____ / ____ (p. ex. : WFVC5330US/27)

FD: _____ - _____ (p. ex. : FD 9005 | 90001)

Service après-vente

Votre laveuse n'exige aucun soin spécial hormis l'entretien et les soins dont il est question dans ce manuel. En cas de problème avec votre laveuse, consultez

→ *Dépannage; Page 32*

Cela peut vous éviter des frais inutiles. Si un technicien se rend chez vous et que l'information se trouve dans le tableau de dépannage, cet appel de service peut vous être facturé même si votre laveuse est toujours sous garantie.

Si un service s'avère nécessaire, contactez votre revendeur, installateur ou centre de service autorisé. Ne tentez pas de réparer vous-même l'électroménager. Tout travail effectué par un personnel non autorisé pourrait annuler la garantie.

Si vous éprouvez un problème avec votre laveuse et êtes mécontent du service que vous avez reçu, veuillez suivre les étapes ci-après:

1. Contactez votre installateur ou le fournisseur de service autorisé de votre région et expliquez-lui la raison de votre mécontentement. Cela suffira généralement pour remédier au problème.
2. Si après avoir travaillé avec votre installateur ou technicien de service, le problème persiste, veuillez nous le laisser savoir en nous écrivant à:

BSH Home Appliances
1901 Mainstreet, Suite 600
Irvine, CA 92614

ou en nous appelant au numéro:
1-800-944-2904

Pour tout contact par écrit ou par téléphone, veuillez avoir les renseignements suivants:

- E-Nr. (numéro de modèle, par exemple: WTVC3300UC/27)
- Numéro (de série) FD
- Date d'achat original (reçu requis)
- Date à laquelle le problème s'est produit
- Explication du problème

Pour toute communications écrite, veuillez inclure un numéro de téléphone de jour et une copie de la facture de vente.

Lorsque vous contactez le service à la clientèle par téléphone, ayez à portée de main le numéro de modèle **E-Nr.** et le numéro (série) **FD**. Cette information nous aidera à fournir le meilleur soutien pour votre laveuse. Des renseignements additionnels sont disponibles sur notre site Web.

www.bosch-home.com/us

Votre laveuse est prévue pour

- une utilisation résidentielle seulement dans un environnement non commercial.
- Pour utilisation résidentielle seulement pour tissus lavables à la machine
- Lavage avec eau de robinet froide et chaude ordinaire (maximum 140 °F/60 °C) et détergents et produits de nettoyage disponibles dans le commerce qui conviennent pour les laveuses.
- **Nous recommandons des détergents haute efficacité (HE) car ils sont conçus pour fournir une performance optimale pour votre laveuse à chargement frontal. La non utilisation de détergents HE pourrait entraîner des problèmes, notamment une production excessive de mousse, un allongement des cycles de lavage ou une dégradation de la performance de lavage.**

AVIS : N'utilisez pas de javellisant!

- Lorsque vous dosez les détergents/les détachants/les produits de soins de vêtements, suivez sans faute les instructions du fabricant.

- La laveuse peut-être utilisée par des personnes ayant des capacités physiques, sensorielles ou mentales réduites et par des gens avec peu d'expérience ou de connaissances à conditions **qu'ils sont supervisés** ou **ont été formés** par une personne responsable.
- Les enfants ne peuvent pas faire de lessive sans supervision.
- Tenez les animaux domestiques à l'écart de la laveuse.
- Conditions d'installation :
Température ambiante : 30-104 °F/0-40 °C
Humidité relative : moins de 95 %
- Installation par des installateurs qualifiés.
- L'installation doit se faire en conformité avec toutes les exigences réglementaires; en cas de doute, confiez l'installation de l'électroménager à un spécialiste qui connaît bien ces exigences.

Lisez, respectez et utilisez les instructions d'installation et tous les autres renseignements accompagnant la laveuse.

Conservez les documents aux fins d'utilisation future.

Importance et signification des symboles

Des renseignements de sécurité importants sont contenus dans ce manuel et sur les étiquettes d'avertissement apposées sur la laveuse.

Des symboles et titres standards sont utilisés pour identifier les zones où vous devez prendre des précautions pour éviter des blessures ou des dommages. Veuillez prendre le temps de vous familiariser avec chacun de ces symboles et leur signification avant de continuer.

AVERTISSEMENT

AVERTISSEMENT

Signale un risque de mort ou de blessure grave si l'avertissement n'est pas respecté.

ATTENTION

ATTENTION

Signale un risque de blessures mineures ou modérées si l'avertissement n'est pas respecté.

AVIS : Signale un risque de dommages à l'électroménager ou à la propriété si l'avertissement n'est pas respecté.

Conseil : Ce symbole est utilisé pour attirer l'attention de l'utilisateur sur des sujets importants.

CONSIGNES DE SÉCURITÉ IMPORTANTES

LISEZ ET CONSERVEZ CES INSTRUCTIONS

AVERTISSEMENT

Correctement entretenue, votre nouvel électroménager a été conçu pour être sécuritaire et fiable. Lisez toutes les instructions attentivement avant l'utilisation. Ces consignes réduiront le risque de brûlure, d'électrocution, d'incendie et de blessure. Lorsque vous utilisez des électroménagers, il importe de suivre les précautions de sécurité de base, y compris celles comprises dans les pages suivantes.

Examinez l'électroménager après l'avoir déballé. Dans l'éventualité de dommages en cours de transport, ne branchez pas l'électroménager.

AVERTISSEMENT

POUR RÉDUIRE LE RISQUE DE FEU, D'ÉLECTROCUTION, DE BLESSURE SÉRIEUSE OU DE MORT LORSQUE VOUS UTILISEZ LA LAVEUSE, SUIVEZ LES PRÉCAUTIONS DE BASE Y COMPRIS CE QUI SUIT :

- Les laveuses Bosch sont accompagnées d'un manuel d'utilisation, d'entretien et d'installation. Vous devez lire et comprendre toutes les instructions avant d'utiliser la laveuse.
- Ne lavez pas des articles qui ont été auparavant nettoyés, lavés, trempés ou salis à l'essence, aux solvants de nettoyage à sec, ou autres produits inflammables ou explosifs susceptibles de dégager des vapeurs pouvant s'enflammer ou exploser.
- Ne versez pas d'essence, de solvants de nettoyage à sec ou autres produits inflammables ou explosifs dans l'eau de lavage. Ces produits dégagent des vapeurs pouvant s'enflammer ou exploser.
- Dans certaines conditions, de l'hydrogène gazeux peut se dégager d'un circuit d'eau chaude n'ayant pas été utilisé pendant deux semaines ou plus. L'HYDROGÈNE GAZEUX EST EXPLOSIF. Si le circuit d'eau chaude n'a pas été utilisé pendant une telle durée, ouvrez tous les robinets d'eau chaude et laissez l'eau couler pendant plusieurs minutes avant d'utiliser la laveuse. Ceci libérera toute accumulation d'hydrogène gazeux. Ce gaz est inflammable, ne fumez pas et n'utilisez pas une flamme nue durant cette opération.
- Avant la mise hors service ou au rebut de la laveuse, déposez la porte pour empêcher les enfants de se cacher ou de jouer à l'intérieur de la laveuse. Enlevez aussi le cordon d'alimentation.
- Ne laissez personne monter, se pencher ou se suspendre à toute partie de la laveuse, y compris sur les composants protubérants comme la porte de la laveuse ou une tablette coulissante.
- Faites preuve de vigilance lorsque vous drainez l'eau chaude du tambour, par exemple lors de l'entretien de la pompe ou lorsque vous utilisez la procédure d'ouverture de porte d'urgence.
- Ne passez pas la main dans la laveuse pendant l'essorage du tambour de lavage.

- Ne soumettez pas les boutons à une utilisation abusive.
 - Ne réparez pas et ne remplacez pas les pièces de la laveuse, et ne tentez aucune opération de service sauf celles spécifiées dans le manuel d'entretien ou autre guide de réparation destiné à l'utilisateur et à condition de comprendre ces consignes et être en mesure de les mener à bien.
 - Débranchez toujours la laveuse de la prise de courant avant toute opération d'entretien ou de réparation. Débranchez le cordon d'alimentation en le saisissant par sa fiche, et non pas par le câble.
 - Ne lavez pas dans la laveuse des matériaux en fibre de verre (comme les recouvrements de rideaux ou de fenêtres composés de matériaux de fibre de verre). De petites particules pourraient rester dans la laveuse et adhérer aux textiles lors des lessives subséquentes, ce qui pourrait irriter la peau.
 - N'installez pas et n'entrez pas la laveuse dans un endroit exposé à l'eau ou aux intempéries. Les tuyaux et pièces internes pourraient être endommagés s'ils sont exposés à des températures de congélation.
 - N'utilisez pas la laveuse si son cordon d'alimentation est usé ou si sa fiche est lâche.
 - Utilisez la laveuse uniquement pour l'emploi auquel elle est destinée.
 - Suivez les instructions de soin de tissu recommandées par le fabricant du vêtement.
 - Assurez-vous que tous les raccordements d'eau vers la laveuse sont dotés de robinets d'arrêt facilement accessibles pendant le fonctionnement normal de la laveuse. Fermez les deux robinets lorsque la laveuse n'est pas utilisée et avant de quitter pendant des périodes prolongées (p. ex. vacances) pour réduire le risque de dommages d'eau dans l'éventualité d'une fuite. Ouvrez les robinets avant de reprendre l'utilisation de la laveuse.
 - N'utilisez pas la laveuse si des pièces sont manquantes ou brisées.
 - N'utilisez pas la laveuse jusqu'à ce que vous soyez certain que :
 - la laveuse a été installée selon les instructions d'installation.
 - tous les raccordements d'eau, de drainage, d'alimentation et de mise à la terre soient conformes avec tous les règlements locaux et/ou autres règlements et exigences applicables.
 - Voyez les instructions d'installation dans ce manuel pour les exigences de mise à la terre.
→ *Raccordement électrique; Page 15*
-

⚠️ CONSIGNES DE SÉCURITÉ IMPORTANTES

LISEZ ET CONSERVEZ CES INSTRUCTIONS

AVERTISSEMENT

AVERTISSEMENTS POUR LES ENFANTS

- Ne laissez pas les enfants jouer sur l'électroménager ou à l'intérieur de celui-ci. Une surveillance renforcée des enfants est impérative quand l'électroménager est utilisé à proximité des enfants.
- Assurez-vous d'utiliser toutes les fonctions de verrouillage/de sécurité à l'intention des enfants dont est doté l'électroménager et assurez-vous de mettre à l'**arrêt** l'électroménager lorsqu'il ne sert pas.
- Les électroménagers ne sont pas destinés à une utilisation par des enfants, toutefois lorsque les enfants seront assez grands pour pouvoir les utiliser, c'est aux parents ou aux tuteurs légaux qu'il incombe de s'assurer qu'ils sont formés par des personnes qualifiées sur les pratiques sécuritaires à adopter.
- Tenez tous les produits d'aide au nettoyage (y compris les détergents, les javellisants et les assouplissants) hors de la portée des enfants.

AVERTISSEMENT

AVERTISSEMENT LIÉ À LA PROPOSITION 65 DE L'ÉTAT DE LA CALIFORNIE

Ce produit contient des produits chimiques reconnus par l'État de la Californie comme causant le cancer et autres effets nocifs sur la reproduction.

CONSERVEZ SES INSTRUCTIONS!

Conservez ces instructions pour référence future

En cas de changement de propriété, le manuel doit être remis au nouveau propriétaire.

Introduction à votre nouvelle laveuse

⚠️ AVERTISSEMENT

RISQUE DE FEU, D'ÉLECTROCUTION. OU DE BLESSURE

Pour réduire le risque d'incendie, d'électrocution ou de blessure, lisez les CONSIGNES DE SÉCURITÉ IMPORTANTES de ce manuel avant d'installer ou d'utiliser cet électroménager.

→ **CONSIGNES DE SÉCURITÉ IMPORTANTES**; Page 6

Qualité testée et garantie

Chaque laveuse Bosch a fait l'objet d'essais complets avant de quitter l'usine. Par conséquent, il se peut qu'une petite quantité d'eau résiduelle demeure dans le tambour de lavage. Nous recommandons l'exécution du cycle **Maintenance** (Entretien) pour enlever cette eau avant de laver votre première brassée.

→ *Avant de charger votre première brassée.*; Page 24

Site Web

Visitez notre site web à www.bosch-home.com/us pour de plus amples renseignements et pour voir une sélection de nos produits.

Fonctions standards et renseignements utiles

Merci d'avoir choisi Bosch pour vos besoins en matière de machine à laver.

Veuillez lire et suivre les instructions d'utilisation et d'entretien et les consignes de sécurité importantes et de dépannage contenues dans ce manuel. Conservez ce manuel pour référence ultérieure.

Fonctions standards

- Capacité du grand tambour de 15,4 lb (7 kg) (pour brassées de coton ordinaire).
- Niveaux de bruit de lavage et d'essorage bas.
- Grande ouverture de porte avec verrou magnétique, angle d'ouverture de 160°.

À propos de ce manuel

Il se peut que ces instructions de fonctionnement et d'installation s'appliquent à plusieurs modèles de laveuses. Les illustrations pourraient afficher des détails qui diffèrent de votre modèle particulier.

Lisez le manuel d'utilisateur. Il contient des renseignements utiles à propos de la sécurité, de l'installation et du fonctionnement de votre nouvel électroménager.

Ce faisant, vous pourrez gagner du temps, et installer et utiliser votre laveuse plus facilement et améliorer votre satisfaction générale avec votre nouvel électroménager.

Fonctions spéciales

- Le réglage des brassées fait correspondre la consommation d'eau et d'énergie à chaque cycle selon la quantité de détergent détectée dans le tambour et le type de tissu. La fonction de réglage des brassées s'exécute automatiquement pour maintenir aussi bas que possible la consommation d'énergie et d'eau. Le capteur de niveau d'eau s'assure que le niveau d'eau est correct pour la lessive et le cycle sélectionné.
- Le système de détection de brassée non équilibrée automatique fait tourner la lessive plusieurs fois pour assurer une répartition égale du linge. Si la brassée n'est pas distribuée de façon égale, la vitesse d'essorage est réduite, ou l'essorage de la brassée est arrêté pour des raisons de sécurité. Dans le cycle Wool (laine), le cycle d'essorage est tenté seulement deux fois afin d'éviter le feutrage.

Utilisation écoresponsable de la laveuse

Votre nouvel électroménager Bosch est conçu pour utiliser de l'eau, de l'énergie et du détergent de façon très efficace pour réduire les frais d'exploitation, conserver les ressources et protéger l'environnement.

- Utilisez la quantité maximum de lessive pour le cycle approprié.
- Évitez d'utiliser trop de détergent.
- N'ajoutez pas de pré-lavage pour le linge normalement sale.
- Économisez énergie et détergent lorsque vous lavez de la lessive légèrement ou normalement sale.
- Mode d'économie d'énergie** : L'éclairage du panneau d'affichage s'éteint après quelques minutes et **Start/Pause** (Démarrage/Pause) clignote. Pour activer l'affichage, appuyez sur n'importe quel bouton. Le mode d'économie d'énergie n'est pas activé si un programme est en cours d'exécution.
- Si la lessive sera par la suite séchée dans une sècheuse, sélectionnez la vitesse d'essorage selon les instructions du fabricant de la sècheuse.

Dimensions

Dimensions de la laveuse

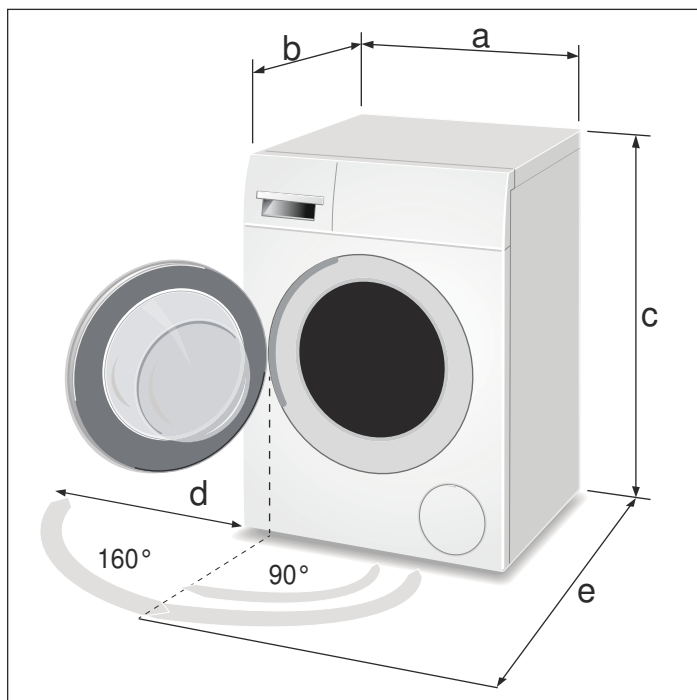

Étiquette	Dimension	U.S.	Métrique
a	largeur	23,6 po	60 cm
b	profondeur (jusqu'à l'avant de la porte)	25 po	64 cm
c	hauteur (minimum*)	33,2 po	85 cm
	hauteur (maximum*)	33,8 po	86 cm
d	dégagement latéral (porte ouverte à 160°)	13 po	33 cm
e	profondeur (porte ouverte à 90°)	41,5 po	105,4 cm
Poids	approximatif	169,8 lb	77,2 kg

* la hauteur de la laveuse dépend du degré de déploiement des pieds à hauteur réglable.

Longueur du cordon d'alimentation et des boyaux d'alimentation en eau

	À gauche de la laveuse*		À droite de la laveuse*	
	U.S.	Métrique	U.S.	Métrique
Cordon d'alimentation électrique	51 po	130 cm	47 po	119 cm
Boyaux d'alimentation en eau	40 po	101 cm	28 po	71 cm
Boyaux de drainage	37 po	94 cm	55 po	140 cm

* Orientée devant la laveuse

Types d'installation

Laveuse et sècheuse superposées

Une sècheuse Bosch ayant les mêmes dimensions peut être superposée sur la laveuse pour gagner de l'espace. Utilisez les combinaisons laveuse-sècheuse disponibles auprès de votre service après-vente ou votre revendeur local (voyez le manuel d'utilisateur de la sècheuse).

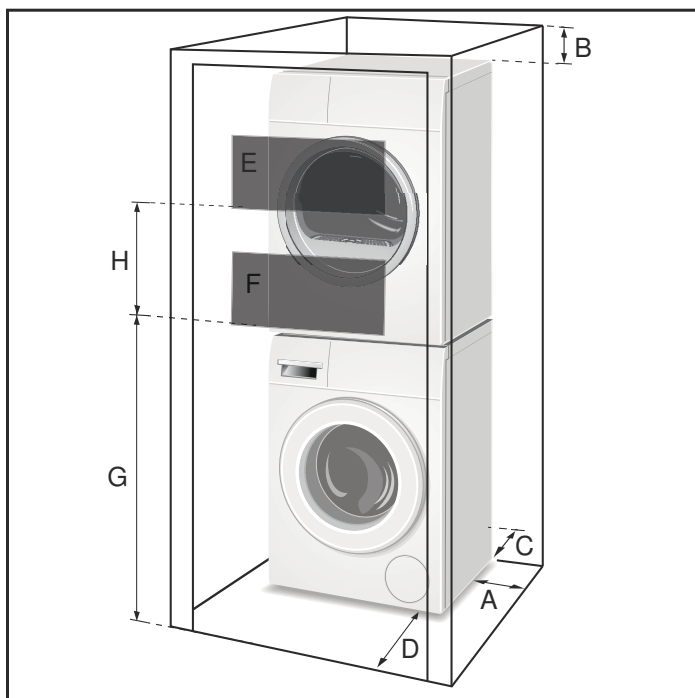

Exigences de dégagement (minimums)

A	Les côtés deux	0,6 po	1,5 cm
B	Dessus	6,3 po	16 cm
C	Arrière*	3,2 po	8 cm
D	Avant	3,4 po	8,5 cm

* Dégagement arrière aussi près du mur que ne le permet le raccordement d'eau. Si la laveuse est installée avec une sècheuse, c'est le dégagement arrière supérieur pour l'évacuation de la sècheuse qui dictera le dégagement à observer pour la combinaison laveuse-sècheuse.

Zone de ventilation (minimum)

E	Dessus	63 po ²	404 cm ²
F	Bas	63 po ²	404 cm ²

Espacement pour la ventilation (actuel, pas les dimensions minimums)

G		37 po	94 cm
H		69 po	175 cm

Autonome (montré) ou en tandem

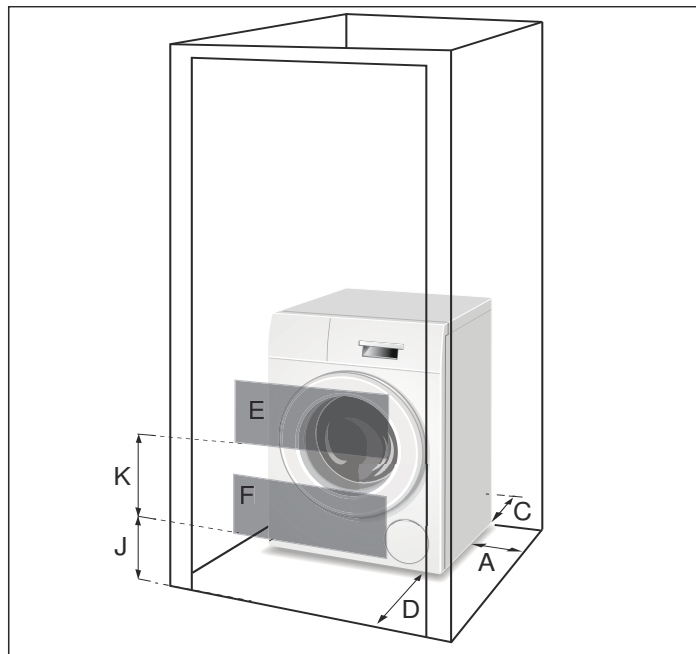

Sous le comptoir (préférez)

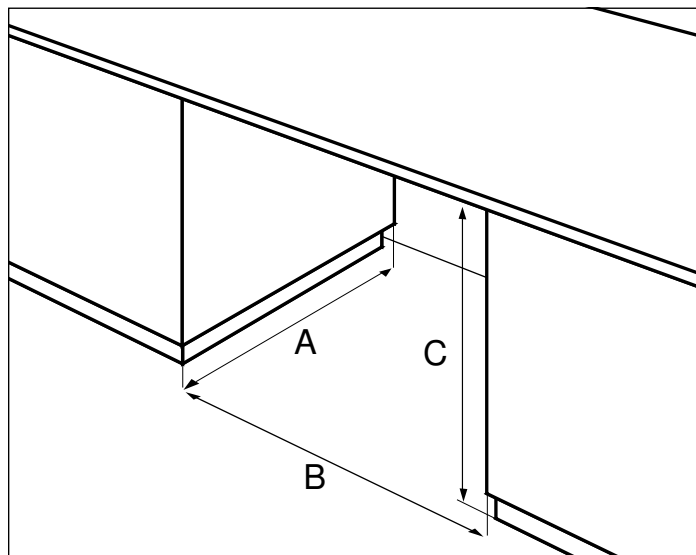

Zone devant l'appareil dégagée.
Aucune porte ni recouvrement.

Dimensions pour zone ouverte minimum

A	23,8 po	60,5 cm
B	23,8 po	60,5 cm
C	33,5 po	85 cm

Sous le comptoir (moins souhaitable)

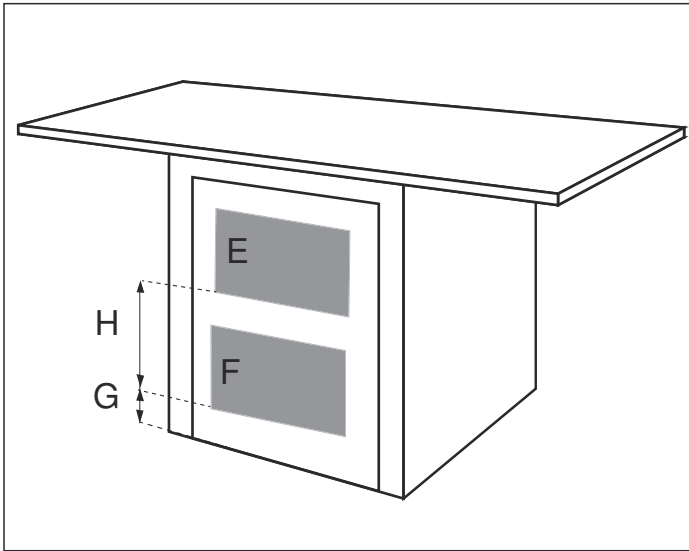

Si le devant de l'électroménager est couvert, prévoyez des ouvertures pour la ventilation.

E et F sont les zones minimums

E	63 po2	404 cm2
---	--------	---------

F	63 po2	404 cm2
---	--------	---------

G et H

dimensions d'espace actuelles min. pour la zone ouverte.

G	3 po	7,6 cm
---	------	--------

H	14 po	35,6 cm
---	-------	---------

Instructions d'installation

▲ AVERTISSEMENT

RISQUE DE FEU, D'ÉLECTROCUTION OU DE BLESSURE

Pour réduire le risque de feu, d'électrocution ou de blessure, lisez les consignes de sécurité dans la première partie de ce manuel avant d'installer ou d'utiliser cet électroménager.

▲ ATTENTION

LA LAVEUSE EST LOURDE

Sollicitez l'aide d'une autre personne pour lever et positionner la laveuse.

Introduction

Lisez ces instructions d'installation au complet et attentivement avant d'entamer l'installation de votre nouvelle laveuse. L'information contenue peut vous faire économiser temps et effort et vous aider à assurer la performance optimale de votre nouvelle laveuse. Respectez sans faute tous les avertissements et toutes les mises en garde.

AVIS

- Les boyaux gelés peuvent se déchirer et éclater. N'installez pas la laveuse à l'extérieur ou dans une zone exposée au gel.
- Si la laveuse est installée dans une pièce qui sera exposée à des températures sous le point de congélation, ou si elle est installée dans une cabine qui sera fermée pour l'hiver, toute eau résiduelle dans la pompe ou dans les boyaux d'admission d'eau doit être drainée.

- Veillez à ne pas endommager la laveuse. Ne saisissez pas les pièces protubérantes (p. ex. la porte) lors du levage.
- En plus des consignes de sécurité figurant dans les présentes, il se peut que le fournisseur d'eau et d'électricité local impose également des exigences spéciales.
- En cas de doute, confiez le raccordement de la laveuse à un technicien autorisé.

Ces instructions d'installation sont destinées à être utilisées par des installateurs qualifiés :

- pour les États-Unis - National Electrical Code, ANSI/NFPA70 - et les versions les plus récentes des règlements de l'état et/ou municipaux.
- pour le Canada - code électrique canadien C22.1 - et les versions les plus récentes des règlements provinciaux, municipaux et/ou locaux.

Outils requis

Les outils suivants peuvent être utiles pour l'installation de la laveuse.

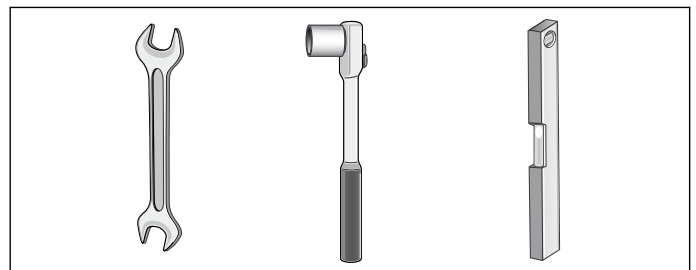

- Douille de 13 mm pour la dépose des boulons de transport.
- Clé de 17 mm pour le réglage des pieds de la laveuse.
- Niveau à bulle pour la mise à niveau de la laveuse.

Élimination des déchets

Élimination du matériel d'emballage

Après avoir déballé votre nouvel électroménager, mettez au rebut le matériel d'emballage protecteur de manière écoresponsable. Informez-vous des moyens d'élimination acceptables auprès de votre revendeur ou de votre autorité locale.

⚠ AVERTISSEMENT

AVERTISSEMENTS POUR LES ENFANTS

Ne laissez pas les enfants jouer avec l'emballage et autres pièces connexes posant un risque d'étouffement ou de suffocation.

Élimination de votre appareil électroménager

Votre ancien appareil électroménager peut être recyclé si vous n'en avez plus besoin. Avant de mettre au rebut votre ancien appareil électroménager, respectez les précautions suivantes pour réduire les dangers.

⚠ AVERTISSEMENT

POUR ÉVITER LE RISQUE DE BLESSURE OU DE MORT, PROCÉDEZ DE LA MANIÈRE SUIVANTE :

- après avoir débranché l'ancien électroménager, retirez le cordon d'alimentation électrique et mettez-le au rebut correctement.

- retirez la porte ou désactivez de façon permanente le verrou de porte pour empêcher que des enfants soient verrouillés à l'intérieur.

Pièces fournies avec la laveuse

Partie arrière de la laveuse

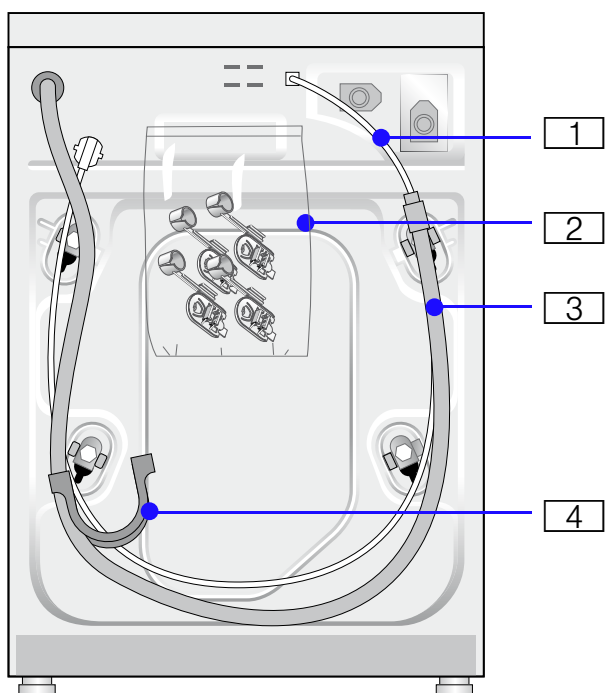

- 1 Cordon d'alimentation avec fiche
- 2 Trousse de documentation; contenu
 - Manuel d'utilisation
 - Garantie
 - Couvercle avec porte-boyaux
- 3 Boyau de drainage
- 4 Coude pour former le boyau pour qu'il s'adapte au tuyau de drainage

Contenu du tambour de lavage

Deux boyaux d'alimentation sont expédiés dans le tambour de lavage. Assurez-vous de retirer chacun de ces articles du tambour avant d'utiliser la laveuse.

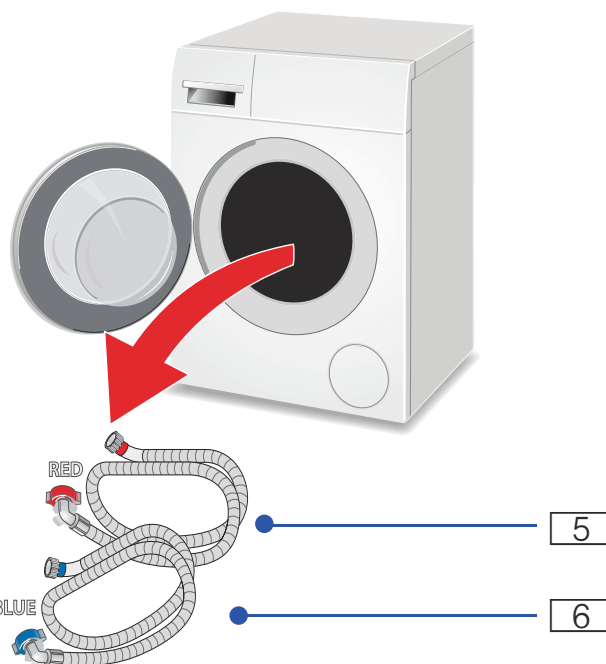

- 5 Raccordement d'eau chaude
- 6 Raccordement d'eau froide

AVIS : Si les pièces sont manquantes, veuillez en informer immédiatement votre revendeur.

Installation sur un piédestal avec tiroir

Numéro de piédestal : WMZ 20490

Montez la laveuse sur le piédestal selon les instructions de la trousse d'installation.

Liste de contrôle pour l'installation

Passez en revue la liste suivante et cochez chaque étape à mesure que vous la terminez.

✓	Étapes d'installation	Page
	Si vous installez la laveuse sur un piédestal (base), terminez l'installation de la base avant de retirer les boulons de transport.	12
	Retirez complètement les quatre boulons d'expédition en prenant le soin de conserver intacts les assemblages boulons/bagues	12
	Raccordez le boyau d'alimentation en eau et le boyau de drainage.	13
	Branchez l'électricité	15
	Glissez la laveuse dans son emplacement final	
	Mettez de niveau la laveuse (aussi bas que possible)	14
	Avant de faire une lessive, lancez un cycle d'entretien	24

Importance d'une installation sur un plancher solide et de niveau

Votre nouvelle laveuse Bosch utilise des vitesses d'essorage élevées pour un essorage supérieur du linge, ce qui résulte en des délais de séchage réduits. Il est important d'installer la laveuse sur un plancher offrant un soutien solide. Cela empêche la laveuse d'être sujette à des vibrations excessives pendant l'essorage, ce qui pourraient entraîner le déplacement de la laveuse ou un bruit excessif.

La surface d'installation de la laveuse doit être propre, de niveau et ferme. Évitez d'installer votre laveuse sur des surfaces molles comme les planchers moquetés ou les recouvrements à doublure en mousse.

Si vous installez la laveuse sur un plancher de bois, observez les consignes suivantes :

- Dans la mesure du possible, installez la laveuse dans un coin pour un meilleur support.
- Au besoin, renforcez le plancher en vissant un panneau de bois hydrofuge sur le plancher (d'une épaisseur minimum de 1,18 po/30 mm).
- fixez les pieds avant de la laveuse avec des supports de retenue. Vous pouvez vous procurer un ensemble de supports de retenue dans un magasin spécialisé ou auprès du service après-vente (numéro de pièce WMZ 2200).

Retirez les boulons de transport.

▲ ATTENTION

DOMMAGES À L'ÉLECTROMÉNAGER

- L'appareil est immobilisé en vue du transport au moyen de boulons de transport.

Les boulons de transport qui ne sont pas retirés peuvent endommager le tambour en cours d'utilisation de l'électroménager, la laveuse vibrera et elle sera bien plus bruyante pendant les cycles d'essorage si les boulons de transport ne sont pas retirés avant l'utilisation.

Veillez à retirer les quatre boulons de transport au complet avant la première utilisation. Conservez les boulons de transport.

Si un piédestal a été acheté avec la laveuse, il doit être installé en premier, avant le retrait des boulons de transport. Consultez les instructions d'installation du piédestal.

- Afin d'éviter les dommages en cours de transports subséquents, veillez à réinstaller les boulons avant le transport.

1. Retirez les boyaux des supports.

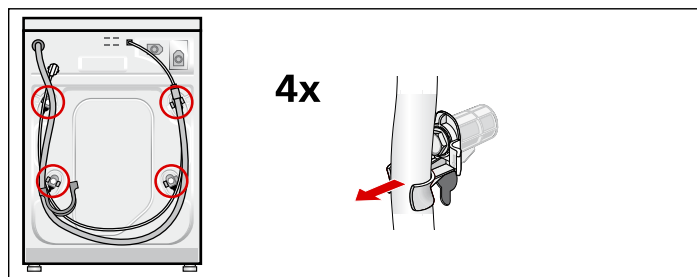

2. Desserrez et retirez les quatre boulons de transport. Retirez les douilles. Ôtez le câble d'alimentation des supports.

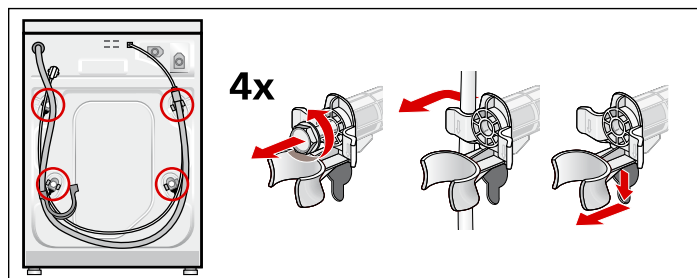

3. Placez des couvercles sur les trous des boulons de transport.

Quatre couvercles de plastique sont fournis dans un petit sac accompagnant la laveuse. Séparez ces couvercles et installez un dans chaque trou où les boulons de transport ont été retirés.

Verrouillez fermement les couvercles en appuyant sur le mousqueton. Insérez le support de boyau. Fixez les boyaux dans leurs supports.

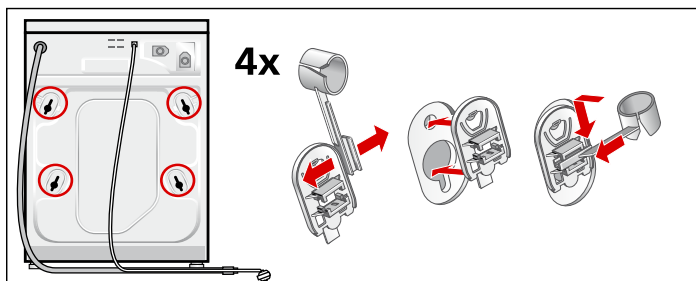

AVIS : Conservez les assemblages ensemble et rangez-les pour utilisation ultérieure, p. ex. pour le déplacement de la laveuse. Retirez les boulons de transport.

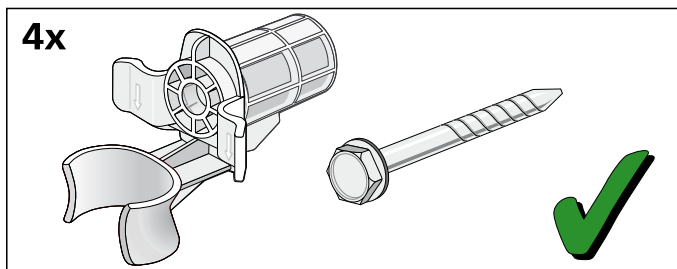

Raccordements d'eau

Raccordements des boyaux d'alimentation en eau

AVIS

- La laveuse doit seulement être alimentée en eau de robinet froide et chaude (max. 140 °F/60 °C). Ne raccordez pas l'électroménager à un robinet mélangeur d'une chaudière sous pression.
- Pour empêcher les dommages d'eau, les robinets d'eau chaude et froide doivent être accessibles lorsque la laveuse est en place et doivent toujours être fermés lorsque la laveuse n'est pas utilisée.
- Si vous installez la laveuse dans un nouveau bâtiment ou dans un bâtiment pour lequel le système de plomberie a été récemment installé ou mis à jour, purgez les lignes avant d'installer la laveuse pour éliminer tout sable, saleté ou résidu.
- Pour éviter les fuites ou les dommages d'eau, suivez les instructions de ce chapitre.
- En cas de doute, confiez le raccordement de l'électroménager à un technicien.

Raccordez la laveuse aux robinets muraux.

Observez chacune des consignes suivantes :

- Utilisez seulement le nouveau boyau d'alimentation en eau accompagnant la laveuse. Ne raccordez jamais les anciens boyaux usés.
- Les boyaux d'alimentation en eau ne doivent pas être coudés, pliés ou aplatis de telle manière à potentiellement réduire le débit d'eau.
- La pression d'alimentation en eau doit être entre **14,5 et 145 psi (1 à 10 bar)** avec un minimum de 22,2 gallons U.S. de débit par minute. Une soupape régulatrice de pression doit être installée si la pression d'eau maximum est dépassé.

- Assurez-vous que le robinet d'alimentation en eau est facilement accessible lorsque la laveuse est en cours d'utilisation. Fermez le robinet si vous ne prévoyez pas utiliser la laveuse pendant une période prolongée.
- Assurez-vous que les rondelles en caoutchouc sont en place aux deux extrémités du boyau d'alimentation en eau. Des rondelles manquantes pourraient causer des fuites.
- Les points de raccordement sont sous pression d'eau complète. Ouvrez le robinet d'eau et contrôlez les fuites.
- Inspectez périodiquement le boyau d'alimentation en eau et remplacez avec un nouveau boyau si ce dernier est coupé, coudé ou fuit.

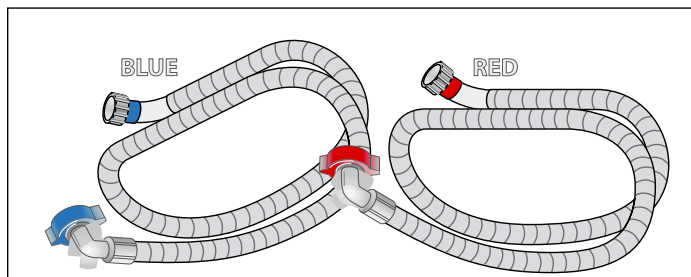

Boyaux de raccordement d'eau

- rouge – boyau d'eau tiède
- bleu – boyau d'eau froide

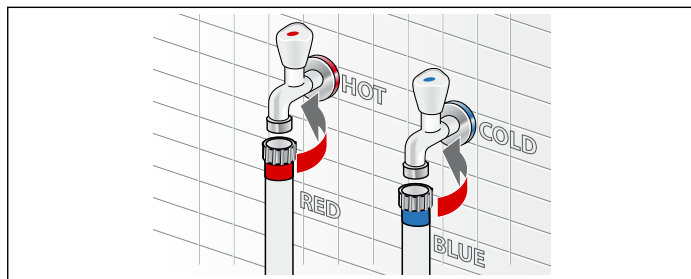

Fixez cette extrémité au robinet d'eau. Serrez uniquement à la main.

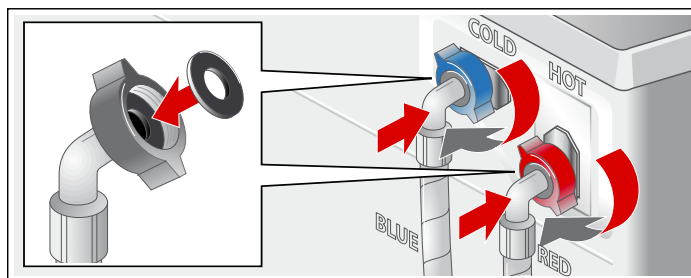

Fixez cette extrémité du boyau au dos de la laveuse. Serrez uniquement à la main.

Raccordement du boyau de drainage d'eau

AVIS

- N'utilisez pas un ancien boyau de drainage. Utilisez uniquement le boyau de drainage et les pièces accompagnant la laveuse.
- Ne coudez pas et ne modifiez pas le boyau de drainage d'eau.

Hauteur du point de drainage

Différence de hauteur entre le plancher et le point de drainage max 39 po (100 cm)

Types de raccords de drainage

Tuyau vertical

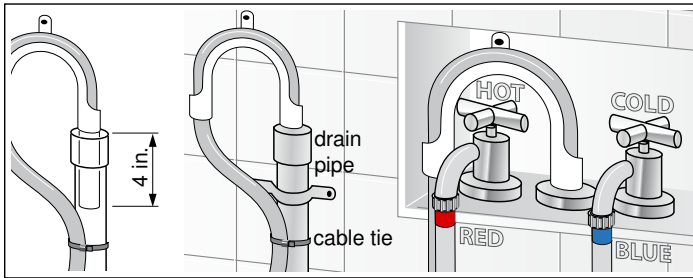

Fixez le boyau de drainage avec le coude fourni avec la laveuse.

Adaptez le boyau de drainage au coude fourni en prenant soin de laisser un maximum de 4 pouces de boyau de drainage en protubérance. Insérez cette section du boyau de drainage dans le tuyau de drainage. Fixez le coude et le boyau au moyen d'une attache de nylon ou d'une attache équivalente pour empêcher le boyau de ressortir du tuyau de drainage en cours d'utilisation.

Siphon d'évier

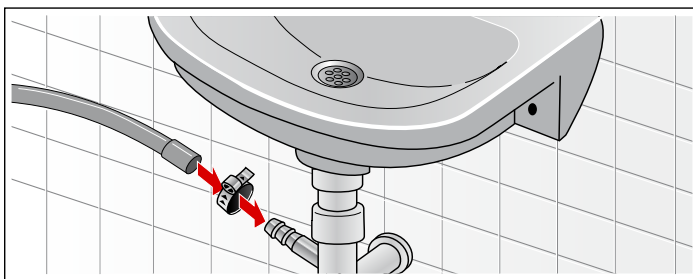

Fixez le boyau de drainage au siphon d'évier au moyen d'une agrafe de boyau de Ø 0,9 à 1,6 po (20 à 44 mm) (disponible dans une quincaillerie locale).

Lavabo

⚠ AVERTISSEMENT

BRÛLURES

Lors de lavage à haute température, il y a un risque de brûlures si vous touchez la mousse chaude, p. ex. lorsque vous pompez la mousse chaude dans un lavabo.

Ne passez pas la main dans la mousse chaude.

⚠ ATTENTION

DOMMAGES À L'ÉLECTROMÉNAGER/ DOMMAGES AUX TEXTILES

Si l'extrémité du boyau de drainage est plongée dans de l'eau purgée, l'eau peut être ré-aspirée dans l'électroménager et peut endommager l'électroménager/les textiles.

Assurez-vous que :

- Les bouchons d'étanchéité ne scellent pas le drain du lavabo.
- L'extrémité du boyau de drainage n'est pas plongée dans l'eau purgée.
- L'eau s'écoule suffisamment rapidement.

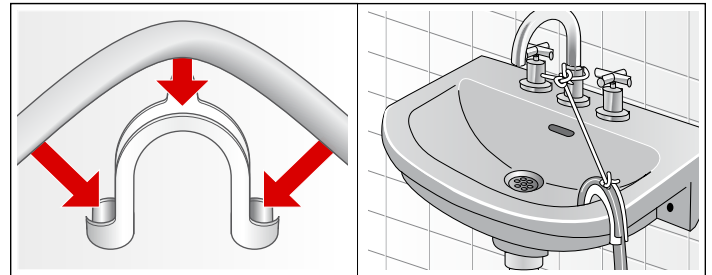

Fixez le boyau de drainage solidement dans le lavabo.

AVIS : Dans une installation multi-étages, la laveuse doit être installée sur un plancher drainé pour empêcher l'eau d'endommager les pièces qui se trouvent en dessous en cas de fuite.

Mise de niveau de la laveuse

Importance de la mise de niveau de la laveuse

La laveuse utilise des vitesses d'essorage élevées pour retirer l'eau à la fin du cycle de lavage. Il est important que la laveuse soit de niveau et que les quatre pieds de la laveuse exercent une pression uniforme sur le plancher. Cela aidera à optimiser le fonctionnement silencieux et exempt de vibrations de votre laveuse.

Suivez les étapes ci-après :

1. Installez la laveuse sur une surface solide et de niveau, de préférence dans le coin d'une pièce.
2. Si le plancher est inégal, ajustez les pieds de la laveuse au besoin pour la mettre de niveau. Ne placez rien sous les pieds de la laveuse pour aider à mettre de niveau la laveuse.
3. Ne déployez les pieds de la laveuse plus qu'il ne le faut. Plus les pieds sont déployés, plus la laveuse sera sujette aux vibrations. Commencez avec les pieds de la laveuse complètement rentrés et ajustez chaque pied selon les besoins.
4. Utilisez un niveau à bulle pour vérifier le haut de la laveuse pour s'assurer qu'elle est de niveau d'un côté à l'autre et de l'avant à l'arrière.
5. Appuyez vers le bas sur chaque coin du haut de la laveuse pour s'assurer que la laveuse ne vacille pas. Il ne devrait y avoir aucun mouvement. Les quatre pieds de la laveuse devraient exercer une pression uniforme sur le plancher. Cela est tout aussi important que la mise de niveau de la laveuse pour empêcher les vibrations.

6. Quand la laveuse est de niveau et ne vacille pas, bloquez les pieds de la laveuse en place en serrant les écrous de blocage contre le bas de la laveuse. Veillez à le faire sans changer la hauteur du pied (tenez le pied tout en serrant l'écrou de blocage).

Procédure pour ajuster les pieds de la laveuse :

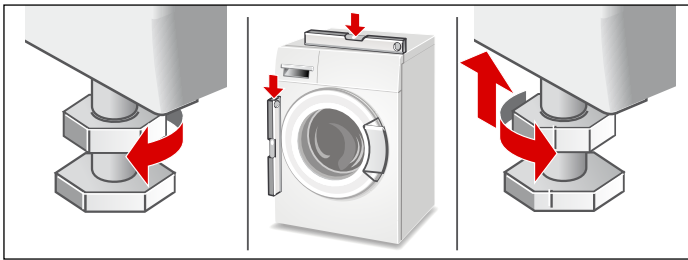

1. Après avoir déterminé quels pieds de la laveuse doivent être déployés, demandez à une autre personne de soulever légèrement la laveuse pour relâcher la pression du pied à régler.
2. Tournez le pied de plastique gris pour le déployer vers le bas aussi loin que nécessaire pour soulever le coin de la laveuse suffisamment pour mettre de niveau la laveuse.
3. Lorsque la hauteur du pied est correcte, utilisez une clé ouverte de 17 mm pour serrer l'écrou de blocage contre le bas de la laveuse. L'écrou de blocage doit être serré contre le bas de la laveuse pour bloquer le pied en place.

Raccordement électrique

▲ AVERTISSEMENT

ÉLECTROCUTION

La connexion inadéquate de la terre pourrait entraîner une électrocution. Faites vérifier l'électroménager par un technicien qualifié ou un électricien agréé si vous avez un doute sur la mise à la terre appropriée de la laveuse.

▲ AVERTISSEMENT

ÉLECTROCUTION

Pour réduire le risque d'électrocution, tirez le câble principal uniquement par la fiche et jamais par le câble, car cela pourrait endommager le câble.

▲ AVERTISSEMENT

ÉLECTROCUTION

Pour réduire le risque d'électrocution :

- Tirez sur le câble principal uniquement par la fiche et jamais par le câble, car cela pourrait endommager le câble.
- Ne touchez et ne tenez jamais la fiche principale avec des mains mouillées.
- Ne débranchez jamais la fiche principale en cours de fonctionnement.

Instructions de mise à la terre

Cet appareil doit être mis à la terre. En cas de défaillance ou de panne, la mise à la terre réduira le risque d'électrocution en offrant un chemin de moindre résistance pour le courant électrique. Cet appareil est muni d'un cordon comportant un conducteur de terre et une prise de mise à la terre. La fiche doit être branchée dans une prise qui a été installée et mise à la terre de façon conforme avec tous les codes et règlements locaux.

Points importants

- Ne modifiez pas la fiche fournie avec l'électroménager. Si la fiche ne s'insère pas dans la prise, faites-en installer une correctement mise à la terre par un électricien qualifié. Ne coupez pas, ne retirez pas ou ne déjouez la broche de mise à la terre du cordon d'alimentation de la laveuse.
- La fiche du cordon d'alimentation de la laveuse doit être facilement accessible en cours de fonctionnement de la laveuse.
- Lorsque vous débranchez ou branchez le cordon d'alimentation de la laveuse, saisissez le cordon par sa fiche. Ne tirez pas sur le cordon d'alimentation pour débrancher la laveuse.
- L'alimentation électrique résidentielle doit convenir pour la spécification de tension indiquée sur la plaque signalétique de la laveuse (située à l'intérieur de la porte de la laveuse, immédiatement sous l'ouverture du tambour).

→ *Renseignements sur les achats; Page 4*

Voyez le tableau ci-dessous pour les spécifications de raccordement et les exigences de fusible/disjoncteur.

Volts	Hertz	Ampères	Watts
208 - 240	60	12	2.880 max.

- Le filage du circuit de sortie électrique doit être suffisant pour satisfaire aux exigences de l'appareil électroménager. L'utilisation d'un disjoncteur différentiel de fuite à la terre (DDFT) est recommandée.
- Protégez le cordon d'alimentation de dommages physiques, évitez par exemple qu'il ne soit torsadé, coudé, pincé, coincé dans une porte ou marché dessus.
- Si le cordon d'alimentation est endommagé, il doit être remplacé par une personne qualifiée pour éviter tout risque de feu/d'électrocution. Des cordons d'alimentation de remplacement sont disponibles par l'entremise du service après-vente.
→ *Service après-vente; Page 4*
- La laveuse doit seulement être raccordée à un circuit de dérivation individuel au moyen d'une prise qui a été correctement installée et mise à la terre.
- Assurez-vous que :
 - la fiche d'alimentation s'insère dans la prise
 - le calibre du fil est suffisant
 - le système de mise à la terre est correctement installé :

- Le cordon d'alimentation peut seulement être remplacé par un électricien. Des cordons d'alimentation de rechange sont disponibles auprès du service après-vente. Pour réduire le risque de feu ou d'électrocution, n'utilisez PAS de rallonge ou d'adaptateur pour connecter la laveuse à la source d'alimentation. Si un disjoncteur différentiel de fuite à la terre doit être utilisé, utilisez uniquement les types marqués du symbole suivant : . Seul ce symbole peut garantir la conformité avec la réglementation actuelle.

Transport de la laveuse

Avant de transporter la laveuse

- Débranchez le cordon d'alimentation de la laveuse de la prise murale.
- Fermez l'alimentation en eau vers la laveuse.
- Débranchez les conduites d'alimentation en eau du robinet.
- Débranchez le boyau de drainage du drain.
- Installez les assemblages de boulons de transport tel que montré ci-après.

Retirez les couvercles des trous des boulons de transport

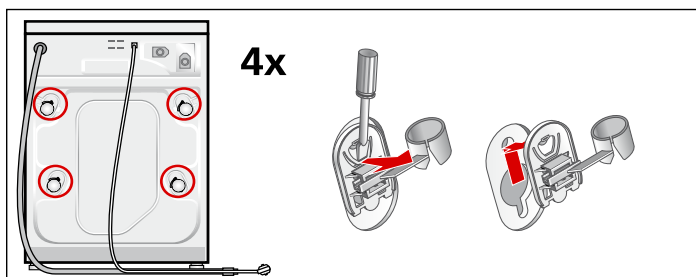

- Retirez les quatre couvercles des trous des boulons de transport.
- Tirez l'extrémité de la flèche du couvercle légèrement vers l'extérieur pour désengager la languette de verrouillage.
- Tournez le couvercle dans le sens antihoraire pour l'ôter. Répétez pour les quatre couvercles des 4 trous des boulons de transport.

Insérez les assemblages des boulons de transport.

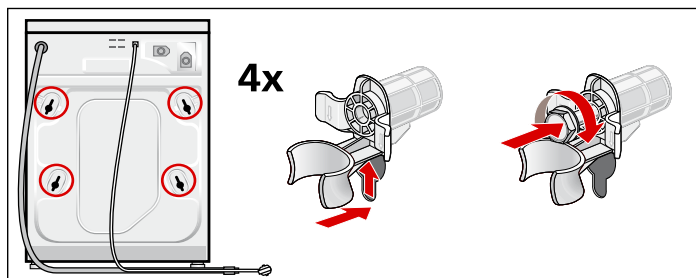

- Chaque assemblage est composé d'une bague en plastique et d'un boulon qui se prolonge au travers des bagues. Dévissez le boulon jusqu'à ce que l'extrémité fileté soit en affleurement avec l'extrémité de la bague en plastique.
- Insérez l'assemblage boulon de transport/bague tel que montré. Le logement métallique se glisse autour du boulon au moyen de la fente de la bague en plastique à mesure que la bague est coulissée en place. La partie ouverte de la fente de bague doit être orientée dans la direction montrée pour permettre à l'assemblage de se coulisser pleinement en place.
- Lorsque le boulon est en place, vissez-le jusqu'à ce que les filets du boulon s'engagent dans le tambour. Vérifiez bien que les boulons sont vissés dans les trous filetés et non pas dans les fissures ou crevasses adjacentes. Répétez le processus pour les quatre assemblages des boulons de transport avant de serrer à fond. Terminez le serrage des 4 assemblages de boulons jusqu'à ce qu'ils soient bien serrés en place.

Se familiariser avec votre appareil

Panneau de commande

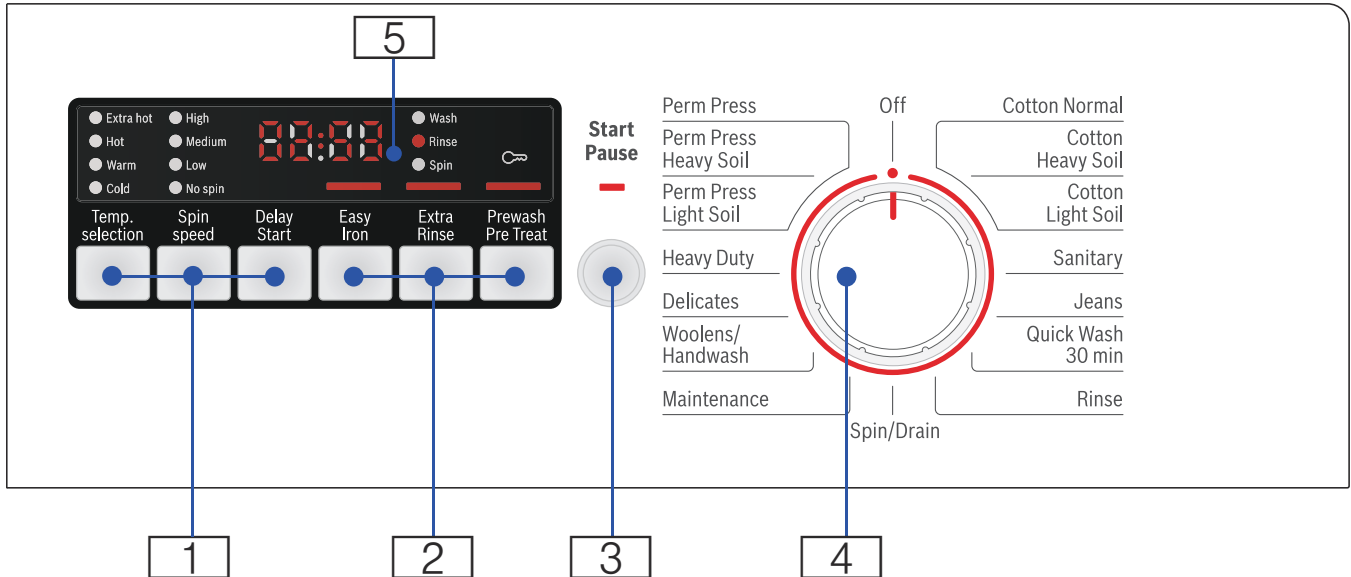

1 Temp. Selection (Sélection de temps), **Spin Speed** (Vitesse d'essorage), **Delay Start** (Démarrage différé)

Pour modifier les réglages de cycles par défaut. Les témoins s'allument si le réglage est actif.

2 Easy Iron (Repassage facile), **Extra Rinse** (Rinçage supplémentaire), **Prewash/Pre Treat** (Prélevage/Prétraitement)

Réglages optionnels additionnels. Témoin allumé = réglage actif.

3 Start/Pause (Démarrage/Pause)

- démarre ou met en pause le cycle sélectionné
- témoin allumé de manière constante – cycle en cours, peut être mis en pause
- clignotant - les réglages peuvent être modifiés, le cycle peut être démarré, la porte est verrouillée (l'eau peut être chaude), le cycle est en mode Pause

4 Sélecteur de cycle pour la sélection d'un cycle et commutateur marche/arrêt;
Tourne dans les deux directions.

5 Champ d'affichage pour les réglages des informations.

Champ d'affichage

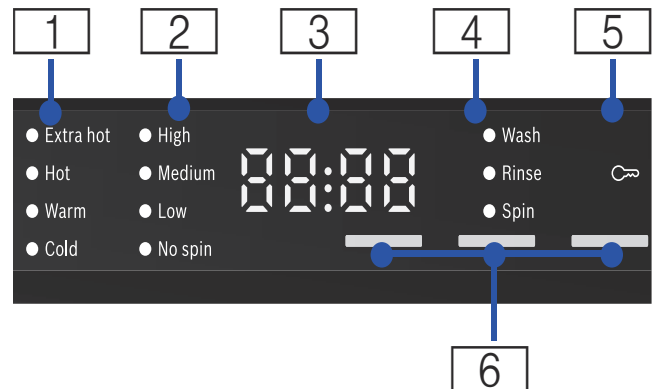

1 Plages de températures sélectionnables
Extra hot (ultra chaud), Hot (chaud), Warm (tiède), Cold (froid)

2 Plages de vitesses d'essorage sélectionnables
High (élevée), Medium (moyenne), Low (basse), No Spin (aucun essorage)

3 Affichage à quatre chiffres :

- temps de départ différé réglable en incréments de 1 h (heure) à 24 heures
- durée du cycle par exemple 2:40 (heures:minutes)

4 Séquence d'état de cycle

5 Verrou pour enfant

6 Témoins pour réglages optionnels additionnels

Linge

Préparation de la lessive

AVIS : Dommages à la laveuse/au tissu

Des corps étrangers (p. ex. des pièces de monnaie, des trombones, des aiguilles, des clous) peuvent endommager le linge ou les composants de la laveuse.

Il convient donc de prendre note des conseils suivants pour la préparation du linge :

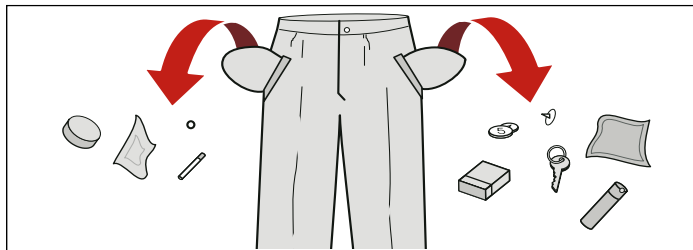

- Videz toutes les poches pour s'assurer qu'aucun débris lâche (pièces de monnaie, clés, autres objets rigides) n'est placé dans le tambour de lavage.
- Fermez toutes les attaches (comme les fermetures éclair et les crochets) qui pourraient amener le linge à s'entremêler ou à se prendre sur d'autres vêtements.
- Retirez tous les corps étrangers ou toutes les pièces non lavables.
- Retournez les pantalons et les vêtements de tricot avant de les laver.
- Placez de petits articles de vêtement (comme des chaussettes et des mouchoirs) et les soutiens-gorge à armature dans un sac-filet avant le lavage.

Trier le linge

Triez le linge à laver selon la couleur, le degré de saleté et la plage de températures de lavage recommandée.

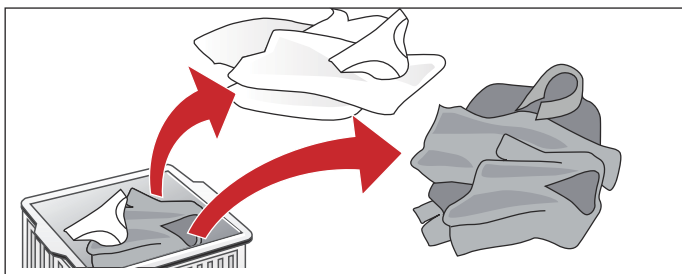

Lavez les articles blancs séparément des articles de couleur. Sinon, les articles blancs ont tendance à virer au gris.

Respectez les instructions des étiquettes de soin du linge

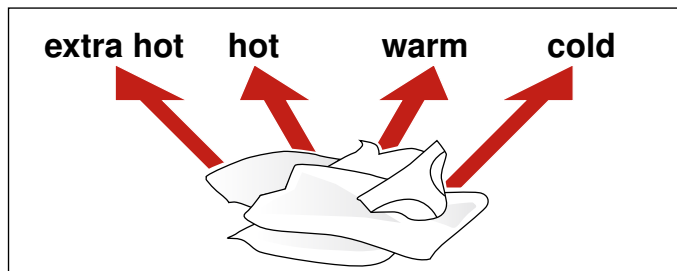

Vérifiez les étiquettes de soin du linge de chaque article avant le lavage. Sélectionnez un cycle de lavage approprié qui ne dépasse pas la température recommandée.

Détermination du degré de saleté

- **Linge peu sale**
Aucune tache visible, mais le vêtement peut avoir absorbé une certaine odeur corporelle. Peut inclure des vêtements d'été légers comme des t-shirts, des chemises ou blousons portés pour seulement une journée. Également pour rafraîchir la literie ou les serviettes d'invités.
- **Linge normalement sale**
Saleté et/ou quelques taches légères visibles. Peut inclure des vêtements comme des t-shirts, des chemises ou des blousons dans lesquels on aurait transpiré ou que l'on aurait porté plusieurs fois. Également des torchons, des essuie-mains ou de la literie utilisés pendant jusqu'à une semaine. Des voilages (sans tache de nicotine) qui n'ont pas été lavés depuis 6 mois au maximum.
- **Linge très sale**
Saletés et taches visibles. Cela peut inclure les serviettes de cuisine, les serviettes de table, les essuie-tout pour bébé, les vêtements extérieurs des enfants ou les maillots et les shorts de football tachés de gazon et/ou de terre. Peut également comprendre les vêtements de travail comme les salopettes et les jeans et autres vêtements portés pour le travail et les activités extérieures comme le jardinage, l'entretien de la maison et de la pelouse ou portés pendant des activités de sport.

Identification et traitement des taches

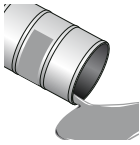

Huile et graisse : huile de peau normale, huile/gras de cuisson, sauce, huile minérale ou cire (contenant du gras/de l'huile).
Traitement : grattez le textile pour enlever. Prétraitement. Lavez avec l'eau la plus chaude permise pour le textile. Pour les taches tenaces, appliquez du liquide de nettoyage à sec non inflammable derrière la tache, en prenant soin de remplacer souvent la serviette sous la tache. Rincez à fond et lavez avec l'eau la plus chaude permise pour le textile.



Boissons et jus : thé, café, vin rouge, fruits, légumes. Traitement : prétraitez les taches. Lavez à l'eau froide.



Protéines et glucides : sang, œuf, lait, féculents. Traitement : rincez immédiatement à l'eau froide. Si la tache persiste, trempez à l'eau froide avec un pré-lavage à l'enzyme.



Suie, terre, sable (pigments), terre battue rouge (tel que salissage des vêtements de tennis). Brossez le résidu, le cas échéant. Prétraitez ou trempez avec un produit de lessive contenant des enzymes.

Élimination des taches

- Enlevez/prétraitez les taches aussitôt que possible après qu'elles se soient produites.
- Tamponnez avec une solution savonneuse. Ne frottez pas.
- Sélectionnez un cycle de lavage approprié et lavez l'article. Plusieurs cycles de lavage peuvent être requis afin d'éliminer les taches tenaces ou séchées.

Détergents de lessive et additifs

Ajout de la quantité appropriée de détergent HE

⚠ AVERTISSEMENT

AVERTISSEMENT

Pour éviter le risque d'empoisonnement, tenez hors de la portée des enfants les détergents et les produits de nettoyage.

Évitez la surutilisation de détergent.

Dosez le détergent selon :

- La quantité de lessive.
- Le degré de saleté.
→ *Trier le linge*; Page 18
- La dureté de l'eau. Cette information peut être obtenue auprès de votre autorité locale d'approvisionnement en eau. De l'eau douce exige moins de détergent.

Trop de détergent

- De la mousse excessive réduira l'agitation du lavage et entraînera un lavage et un rinçage médiocres.
- Non compatible avec l'environnement (gaspille du détergent et est nuisible pour l'environnement).

Trop peu de détergent

- Le linge ne sera pas complètement propre.
- Éventuellement, le linge présentera une apparence grise et dure. Les taches de graisse d'un gris brun peuvent tacher la lessive, les éléments de chauffage peuvent commencer à se calcifier.

L'étiquette de soins du tissu est importante pour la sélection du détergent, de la température et du traitement approprié du linge.

Vous pouvez, si vous le souhaitez, visiter les sites suivants pour des renseignements additionnels sur les détergents et le soin des textiles.

→ www.textileaffaires.com ou www.cleanright.eu

- **Détergent standard sans agents éclaircissants**
Convient à la lessive blanche lavable à haute température ou fabriquée de lin ou de coton.
Programme : Cotons / Froid - Ultra chaud
- **Détergent pour couleurs sans javellisant ou agent éclaircissant**
Convient pour le linge de couleur fabriqué de lin ou de coton.
Programme : Cotons / Froid - Chaud

- **Détergent pour tissus de couleur / délicats sans agent éclaircissant**

Convient pour le linge de couleur fabriqué de fibres ou fibres synthétiques de soin facile.

Programme : Soin facile / Froid – Chaud

- **Détergent pour tissus délicats**

Convient pour les tissus délicats, les tissus fins, la soie et la viscose

Programme : Delicat / Soie / Froid – Chaud

- **Détergent pour les vêtements en laine**

Convient pour la laine

Programme laine : Froid – Tiède

Économie d'énergie et de détergent

Pour le linge légèrement ou normalement sale, vous pouvez économiser en énergie (température de lavage plus basse) et en détergent.

Économie	Salissage/note
Température réduite et qualité de détergent selon la dose recommandée	Peu sale p. ex. : <ul style="list-style-type: none">• Vêtements d'été, sport, légers (portés pendant quelques heures)• T-shirt, chemises, blouses (portés jusqu'à 1 jour)• Lingerie et serviettes à main pour invités (utilisées pendant 1 jour) Aucune saleté ou tache visible. Le vêtement présente une certaine odeur corporelle.
Température selon l'étiquette de soins et quantité de détergent selon la dose recommandée pour saleté tenace.	Normal p. ex. : <ul style="list-style-type: none">• T-shirt, chemises, blouses (trempés de sueur, portés plusieurs fois)• Serviettes, literie (utilisées jusqu'à une semaine) Saleté visible ou quelques taches légères.
	Très sale Saleté et/ou taches clairement visibles, par exemple, linges à vaisselle, articles pour enfants, vêtements de travail

AVIS : Lorsque vous dosez la quantité des détergents/additifs, des produits de soins et des agents de nettoyage, vérifiez toujours les instructions et les renseignements fournis par le fabricant.

Tableau de sélection de cycles

Cycles	max. Brassée jusqu'à :	réglages de cycles sélectionnables, réglages par défaut (en gras)		Type de linge	réglages de cycles additionnels, information
		Température	Vitesse d'essorage		
Cotton normal (Coton normal)	brassée complète	Ultra chaud Chaud	Élevé Moyen Bas	Tissus durables, coton ou tissu en lin pouvant résister à de l'eau très chaude	Repassage facile, rinçage additionnel, prélavage/pré-traitement
Cotton Heavy Soil (Coton Très sale)		Tiède Froid	Bas Sans essorage		
Cotton Light Soil (Coton Peu sale)	1/2 brassée				
Sanitary (Sanitaire)	brassée complète	Ultra chaud Chaud Tiède Froid	Élevé Moyen Bas Sans essorage	Tissus durables, coton ou tissu en lin pouvant résister à de l'eau très chaude	Repassage facile, rinçage additionnel, prélavage/pré-traitement; lavage et rinçage plus longs avec plus d'eau pour peau particulièrement sensible
Jeans	1/2 brassée	Chaud Tiède Froid	Élevé Moyen Bas Sans essorage	Textiles en coton foncés et textiles foncés d'entretien facile; Lavez les textiles à l'envers.	Repassage facile, rinçage additionnel, prélavage/pré-traitement
Quick Wash 30 min (Lavage rapide de 30 minutes)	1/2 brassée	Chaud Tiède Froid	Élevé Moyen Bas Sans essorage	Tissus d'entretien facile en coton, en lin, en synthétique ou en fibres mélangées convient pour le linge légèrement sale	
Rinse (Rinçage)	brassée complète	Chaud Tiède Froid	Élevé Moyen Bas Sans essorage	Rinçage supplémentaire avec essorage Essorage supplémentaire à vitesse réglable. Si ce cycle doit seulement drainer, régler la vitesse d'essorage à No spin (Sans essorage).	Repassage facile, rinçage additionnel Repassage facile
Maintenance (Entretien)	vide		Moyen Bas	cycle spécial pour nettoyage du tambour	température par défaut : Ultra chaud ; non visible dans le champ d'affichage et changement de température non possible.
Woolens/Hand-wash (Vêtements en laine/lavage à main)	1/3 brassée	Tiède Froid	Moyen Bas Sans essorage	Tissus en laine/mélangés lavables à la main et à la machine	Cycle de lavage particulièrement doux pour éviter le rétrécissement, longue pause dans les cycles (les vêtements restent dans l'eau savonneuse)

Cycles	max. Brassée jusqu'à :	réglages de cycles sélectionnables, réglages par défaut (en gras)		Type de linge	réglages de cycles additionnels, information
		Température	Vitesse d'essorage		
Delicates (Déliçats)	1/3 brassée	Chaud Tiède Froid	Moyen Bas Sans essorage	Pour tissus délicats lavables, p. ex. fabriqués de coton, de satin, de fibres synthétiques ou de fibres mélangées (p. ex. rideaux); gros articles (p. ex., édredons)	Repassage facile, rinçage additionnel, pré-lavage/pré-traitement; essorage seulement entre les cycles de rinçage
Heavy Duty (Linge très sale)	brassée complète	Ultra chaud Chaud Tiède Froid	Élevé Moyen Bas Sans essorage	Pour les cotons (blancs), linge de maison, vêtements pour le travail et les loisirs très ou légèrement sales.	Repassage facile, pré-lavage/pré-traitement
Perm Press Light Soil (Tissus sans repassage peu sale)	1/2 brassée	Chaud Tiède Froid	Élevé Moyen Bas Sans essorage	Coton, lin, synthétique ou tissus mélangés	Repassage facile, rinçage additionnel, pré-lavage/pré-traitement; réduisez le rinçage et le cycle d'essorage final.
Perm Press Heavy Soil (Tissus sans repassage très sale)					
Perm Press (Tissus sans repassage)					

Conseils

Ne lavez pas le nouveau linge multicolore avec d'autre linge.

Les cycles sont préprogrammés pour les tissus légèrement sales. Si les tissus sont très sales, réduisez la brassée ou sélectionnez pré-lavage/pré-traitement.

Les cycles de rinçage utilisent uniquement de l'eau froide.

Pour les cycles avec pré-lavage, divisez le détergent dans le bac I et II.

Amidonnage

AVIS : Le linge ne doit pas avoir été traité avec un produit assouplissant.

L'amidonnage est possible dans tous les programmes de lavage si de l'amidon en liquide est utilisé. Mesurez l'amidon dans le bac  conformément aux instructions du fabricant. Au besoin, nettoyez en premier.

Teinture/décoloration

La teinture doit être utilisée en quantité normale. Le sel peut endommager l'acier inoxydable. Respectez toujours les instructions du fabricant de la teinture.

N'utilisez **PAS** la machine pour blanchir les vêtements.

Trempage

1. Verser l'agent de trempage/détergent dans le bac **II** conformément aux instructions du fabricant.
2. Tournez le sélecteur du programme à **Cotton Normal Cold** (Coton Normal Froid).
3. **Appuyez sur Start/Pause** (Démarrage/pause).

4. Après environ 10 minutes, appuyez sur **Start/Pause**.
5. Après le temps de trempage requis, appuyez de nouveau sur **Start/Pause** pour continuer ou changer de programme.

AVIS

- Chargez du linge de même couleur.
- Aucun autre détergent n'est requis; la solution de trempage est utilisée pour le lavage.

Réglage du cycle par défaut

À l'usine, une plage de températures, une plage de vitesses d'essorage, et une durée de cycle, (temps de fin) sont préréglées pour tous les cycles.

Après la sélection du cycle, ces valeurs sont affichées dans le champ d'affichage.

Vous pouvez modifier les réglages par défaut comme suit :

Modification de la plage de températures

Avant et après le cycle, vous pouvez modifier la plage de températures par défaut selon la progression du cycle

Appuyez sur le bouton approprié jusqu'à ce que le réglage souhaité soit affiché.

La plage de températures maximum pouvant être réglée dépend du cycle sélectionné.

→ *Tableau de sélection de cycles; Page 21*

Modification de la plage de vitesses d'essorage

Avant et pendant le cycle, vous pouvez modifier la plage de vitesses d'essorage selon la progression du cycle.

Appuyez sur le bouton approprié jusqu'à ce que le réglage souhaité soit affiché.

Le réglage **No spin** (Sans essorage) = sans essorage final, le linge demeure dans la dernière eau de rinçage.

La plage de vitesses maximum pouvant être programmée dépend du cycle sélectionné.

→ *Tableau de sélection de cycles; Page 21*

Démarrage différé

Lorsque vous sélectionnez un cycle, la durée du cycle en question est affichée.

Avant le démarrage du cycle, la fin de cycle (temps de fin) peut être présélectionnée par incréments d'une heure (h = heure) jusqu'à un maximum de 24 heures.

Appuyez sur le bouton **Delay Start** (Démarrage différé) jusqu'à ce que le réglage souhaité s'affiche.

AVIS : La durée de cycle est comprise dans le temps programmé "terminer à".

Après le démarrage, le temps présélectionné, p. ex., **8h** est affiché et le compte à rebours commence avant que le cycle de lavage commence. Puis la durée du cycle, p. ex. **2:40** (heures:minutes) s'affiche.

Modification du temps présélectionné :

Si la fonction «Démarrage différé» a été activée avant le début du cycle de lavage, vous pouvez modifier le délai comme suit:

1. Appuyez sur **Start/Pause** (Démarrage/Pause).
2. Appuyez sur le bouton **Delay Start** (Démarrage différé) jusqu'à ce que le nombre d'heures souhaité s'affiche.
3. **Appuyez sur le bouton Start/Pause** (Démarrage/Pause)

AVIS : La durée du cycle est réglée automatiquement lorsque le cycle est en cours d'exécution. Des modifications au réglage du cycle par défaut ou au réglage du cycle peuvent également entraîner des modifications dans la durée du cycle.

Réglages de programmes additionnels

Rinçage supplémentaire

Cycle de rinçage auxiliaire. Durée de cycle plus longue. Dans les régions où l'eau est très douce ou pour une amélioration accrue du rinçage.

Repassage facile

Cycle de rotation spécial avec séparation final du linge. Essorage final des vêtements délicats - l'humidité qui reste dans le linge est légèrement accrue.

Prélavage/prétraitement

Pour lavage de vêtements très sales. Versez le détergent dans les bacs I et II.

Instructions d'utilisation

▲ AVERTISSEMENT

AVERTISSEMENT

Pour réduire le risque de feu, d'électrocution ou de blessure, lisez les consignes de sécurité importantes et les instructions d'utilisation avant d'utiliser la laveuse.

Avant de faire de la lessive avec votre laveuse:

Assurez-vous que la laveuse a été installée correctement en suivant les instructions d'installation de ce manuel.

→ *Instructions d'installation; Page 10*

▲ AVERTISSEMENT

AVERTISSEMENT

Avant d'installer ou d'utiliser votre laveuse, lisez et suivez toutes les instructions d'installation et d'utilisation.

Vérifiez la machine. Ne démarrez jamais une machine endommagée! Contactez votre service après-vente! Vérifiez que la tension du système électrique résidentiel et les spécifications de tension de la plaque signalétique de la laveuse correspondent.

Assurez-vous que les robinets d'alimentation en eau chaude et en eau froide de la laveuse sont ouverts.

Mise en marche et à l'arrêt de la laveuse

Le sélecteur de cycle rotatif met en marche la laveuse lorsque les cycles de lavage sont sélectionnés et met à l'arrêt la laveuse lorsque le sélecteur est plus tard réglé à la position verticale **Off**.

Avant de charger votre première brassée.

Votre nouvelle laveuse a été testée avant de quitter l'usine. Ce processus comporte l'exécution de divers cycles de lavage, par conséquent, il se peut qu'une petite quantité d'eau demeure dans le tambour et le système de drainage. Lancez un cycle d'entretien sans détergent pour nettoyer le système avant votre première brassée.

Ajoutez d'abord une à deux cuillerées de table de détergent dans le bac à l'extrémité gauche du bac de détergent. Puis lancez le cycle **Maintenance** (Entretien).

→ *Tableau de sélection de cycles; Page 21*

Attendez que le cycle se termine.

Utilisation du sélecteur de cycle pour choisir un cycle de lavage

AVIS : Si vous avez activé le verrou pour enfant, vous devez le désactiver avant de pouvoir programmer un cycle.

→ *Verrou pour enfant; Page 26*

Utilisez la sélection de cycle et sélectionnez le cycle souhaité. Tournez dans les deux directions.

La machine est en marche.

Dans le champ d'affichage, la durée de cycle pour le cycle sélectionné apparaît et les témoins pour la température préprogrammée et la plage de vitesses d'essorage s'allument.

Modification des réglages de cycles par défaut

Vous pouvez utiliser les réglages par défaut ou modifier les réglages par défaut.

Appuyez sur le bouton approprié jusqu'à ce que le réglage souhaité soit affiché.

Les réglages sont activés sans confirmation.

Ils ne sont pas conservés après que la laveuse a été mise à l'arrêt.

→ *Réglage du cycle par défaut; Page 23*

→ *Tableau de sélection de cycles; Page 21*

Sélection des réglages de cycles additionnels

En sélectionnant des réglages additionnels, vous pouvez adapter encore mieux le processus de lavage en fonction des articles à laver.

Les réglages peuvent être sélectionnés et désélectionnés selon la progression du cycle.

Les témoins de boutons s'allument si le réglage est actif.

Les réglages ne sont pas conservés une fois l'électroménager éteint.

→ *Réglages de programmes additionnels; Page 23*

→ *Tableau de sélection de cycles; Page 21*

Chargement du linge

▲ AVERTISSEMENT

AVERTISSEMENT

Pour éviter tout risque d'explosion! Les articles de la lessive qui ont été prétraités avec des matériaux contenant des solvants (p. ex. détachant, solvant de nettoyage) doivent être rincés à fond à la main avant d'être mis dans la laveuse.

Séparez les vêtements à charger et mélangez des articles petits et grands

Dépliez les éléments pliés et les placez librement dans le tambour. Mélangez des articles petits et grands pour les aider à se distribuer de façon plus efficace dans le tambour pendant le cycle de rotation.

Conseil : Ne dépassez la charge recommandée pour ce type de lavage. Une surcharge entraînera de mauvais résultats de lavage et causera des plis.

Taille de brassée recommandée

La taille de brassée maximum recommandée peut être trouvée:

→ Fonctions standards et renseignements utiles; Page 7

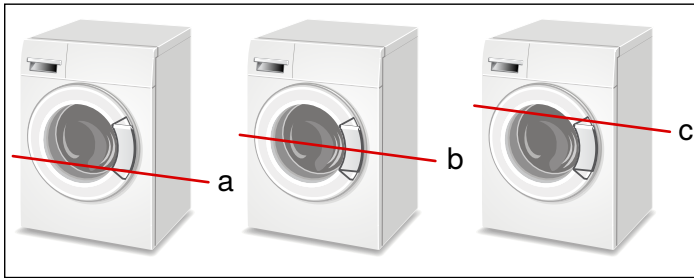

- a **1/3 brassée** - vêtements en laine, vêtements délicats, soie
- b **1/2 brassée** - coton, tissus synthétiques ou tricots
- c **Brassée complète** - coton et lin

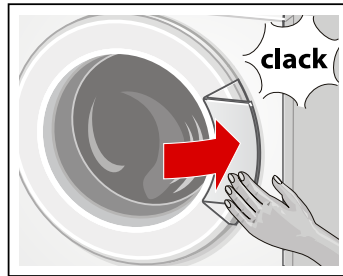
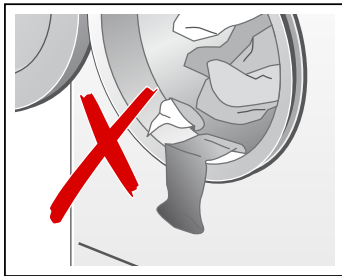

Conseils

Après la charge, fermez soigneusement la porte de manière à ne pas coincer des articles entre la porte et le bourrelet en caoutchouc. La porte devrait se fermer facilement sans qu'il soit nécessaire d'exercer de force excessive.

Les corps étrangers laissés dans le tambour peuvent endommager le linge. Avant d'insérer le linge, assurez-vous qu'il ne reste aucun corps étranger dans le tambour.

Remplissage des bacs de détergent et d'additif

AVIS : Dommages à l'électroménager

Le détergent et les aides au prétraitement du linge (par exemple, détachant, pulvérisateur de pré-lavage, etc.) peuvent causer des dommages s'ils entrent en contact avec les surfaces de la laveuse.

Ne laissez pas ces substances toucher la surface de la laveuse. Au besoin, essuyez les traces du pulvérisateur et autres traces/gouttes immédiatement avec un chiffon doux.

Dosage

Dosez le détergent et les produits de soin du linge selon:

- la dureté de l'eau; consultez la compagnie d'alimentation en eau pour tous les détails
- et les instructions du fabricant sur l'emballage.
- Quantité de linge
- Saleté

Remplissage

▲ AVERTISSEMENT

IRRITATION DES YEUX/DE LA PEAU!

Lorsque vous ouvrez le tiroir de détergent en cours de fonctionnement de la laveuse, il se peut que le détergent ou les produits de soin du linge soient projetés.

Ouvrez soigneusement le tiroir.

En cas de contact avec le détergent ou les produits de soin de linge, rincez les yeux ou la peau à grande eau.

En cas d'ingestion accidentelle, consultez un médecin.

AVIS : Pour empêcher les obstructions, amincissez l'adoucisseur de tissu épais et les produits de soin du linge avec de l'eau.

Versez le détergent et le produit de soin du linge dans les chambres appropriées.

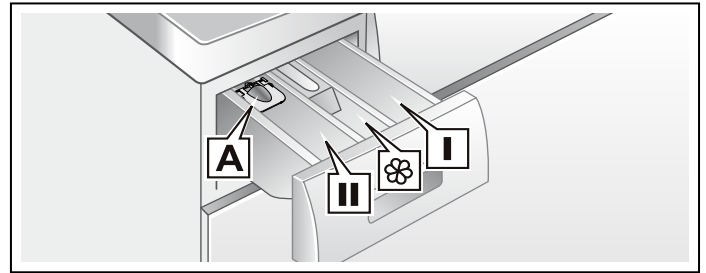

Bac de détergent A	pour détergent liquide
Bac I	Détergent pour le pré-lavage
Bac ☘	Assouplissant, amidon Ne dépassez pas max.
Conseils Ne versez pas l'assouplissant directement dans la lessive. L'assouplissant est automatiquement distribué au cours du dernier cycle de rinçage. Diluez le concentré ou l'assouplissant épais ou l'adoucissant avec de l'eau (2/3 d'eau) avant de verser dans le bac (empêche le blocage du trop-plein).	
Bac II	Détergent pour lavage principal, adoucisseur d'eau, détachant
AVIS : N'utilisez pas du produit de blanchissement ni du javellisant ou du javellisant non décolorant.	

1. Ouvrez le tiroir du bac de détergent.
2. Ajoutez du détergent ou de l'additif.
3. Évitez de trop remplir le bac pour empêcher la distribution anticipée.
4. Fermez complètement le tiroir du bac de détergent avant d'entamer le cycle de lavage.

Conseil : N'utilisez PAS la laveuse sans que le bac de détergent ne soit en place et complètement fermé.

Bac de détergent liquide

Pour doser le détergent liquide :

1. Sortez le tiroir de détergent. Appuyez vers le bas sur l'insert et retirez complètement le tiroir.
2. Poussez vers l'avant le bac de détergent liquide.
3. Insérez de nouveau le tiroir.

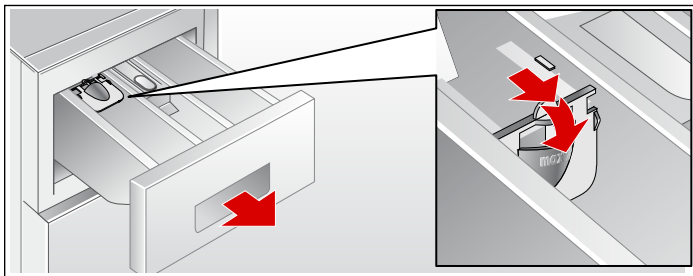

AVIS : N'utilisez pas le bac de détergent liquide avec des détergents de type à gel et des détergents en poudre ou pour des cycles avec pré-lavage et temps "terminer à".

Démarrage du cycle

Appuyez sur le bouton Start/Pause (Démarrage/Pause), le témoin s'allume et le cycle démarre.

AVIS : Pour protéger le cycle contre des réglages effectués par inadvertance, sélectionnez le verrou pour enfant.

→ *Verrou pour enfant; Page 26*



Pendant le cycle, le champ d'affichage indique le temps "terminer à" et, après avoir démarré le cycle de lavage, la durée du cycle et les symboles pour la progression du cycle.

→ *Champ d'affichage; Page 17*

Verrou pour enfant

Vous pouvez protéger la laveuse contre tout changement par inadvertance des fonctions programmées. Pour ce faire, activez le verrou pour enfant après le démarrage du cycle.

Pour **activer/désactiver**, appuyez sur Start/Pause pendant environ 5 secondes. Dans le champ d'affichage, vous verrez le symbole .

-  est allumée de façon constante: Le verrou pour enfant est actif.
-  clignote: Le verrou pour enfant est actif et le sélecteur de cycle a été réglé. Pour empêcher l'interruption du cycle, réglez le sélecteur de cycle au cycle initial. Le symbole s'allume de nouveau.

AVIS : Le verrou pour enfant peut demeurer activé jusqu'au démarrage du prochain cycle même après avoir mis à l'arrêt la laveuse.

Vous devez ensuite désactiver le verrou pour enfant avant le démarrage du cycle et, au besoin, l'activer de nouveau après le démarrage du cycle.

Sélection d'un cycle différent

Si vous avez démarré le mauvais cycle par inadvertance, vous pouvez le changer comme suit :

1. Appuyez sur Start/**Pause** (Démarrage/Pause).
2. Sélectionnez un autre cycle.
3. Appuyez sur **Start**/Pause. Le nouveau cycle commence à partir du début.

Mise en pause/reprise du cycle

p. ex., pour le trempage → *Trempage; Page 22*

Appuyez sur Start/**Pause**. -  - apparaît sur le panneau d'affichage; la porte de la laveuse ne peut être ouverte. Pour continuer ce cycle, appuyez sur **Start**/Pause.

Annulez le cycle

Pour cycles à haute température

1. Appuyez sur Start/**Pause** (Démarrage/Pause).
2. Laissez refroidir le linge : Sélectionnez **Rinse** (Rinçage).
3. Appuyez sur **Start**/Pause.

Pour les cycles à basse température :

1. Appuyez sur Start/**Pause** (Démarrage/Pause).
2. Sélectionnez **Spin/Drain** (Essorage/Drainage).
3. Appuyez sur **Start**/Pause.

Fin de cycle avec arrêt de rinçage

Apparaît dans le champ d'affichage – – – et le témoin du bouton Start/Pause (Démarrage/Pause) clignote.

Afin de quitter le cycle, réglez le sélecteur de cycle Spin/ Drain ou sélectionnez une plage de vitesses d'essorage, puis appuyez sur le bouton **Start/Pause** (Démarrage/Pause).

Fin du cycle

End (Fin) apparaît dans le champ d'affichage et le témoin du bouton Start/Pause (Démarrage/Pause) s'éteint.

Si la séquence d'état de cycle **Wash** apparaît également dans le champ d'affichage, c'est que la laveuse a détecté une trop grande quantité de mousse pendant le cycle de lavage et qu'elle a automatiquement basculé en mode de rinçage pour enlever la mousse.

AVIS : Utilisez moins de détergent la prochaine fois que vous utilisez la laveuse avec la même brassée.

Retrait de la lessive/mise à l'arrêt de la laveuse

1. Ouvrez la porte avant de la laveuse et retirez la lessive.
2. Tournez le sélecteur de cycle à la position **Off**. L'appareil est hors tension.
3. Fermez le robinet d'eau.

AVIS

- Ne laissez pas le linge dans le tambour. Il peut se rétrécir ou se décolorer lors du prochain lavage.

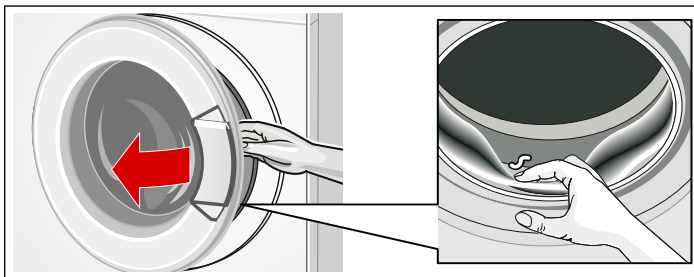

- Retirez tous les articles restants du tambour et du joint en caoutchouc.
- Laissez la porte avant et le tirer à détergent ouverts pour faire évaporer l'eau restante.
- Attendez toujours la fin du cycle; sinon, la laveuse pourrait toujours être verrouillée. Si elle est verrouillée, mettez en marche la laveuse et attendez qu'elle se déverrouille.
- Si à la fin du cycle, l'affichage ne s'allume pas, c'est que le mode d'économie d'énergie est activé. Pour voir l'affichage, appuyez sur n'importe quel bouton.

Signal

1. Activez le mode de réglage pour le volume de signal.

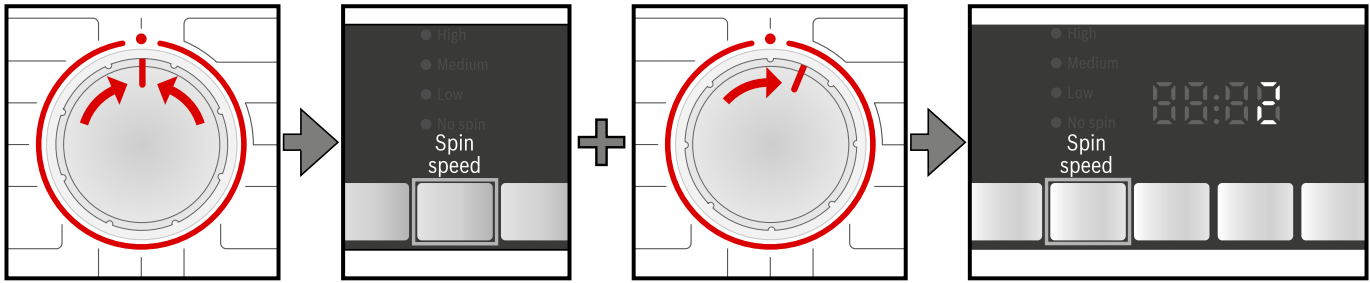

Placez sur ●.

Maintenez enfoncé **Spin speed** + tournez une position à la droite.

Tenez enfoncé pendant 5 secondes additionnelles jusqu'à ce que les éléments d'affichage s'allument. Le mode de réglage est activé.

2. Réglage de volume pour le bouton signale (selon le modèle)

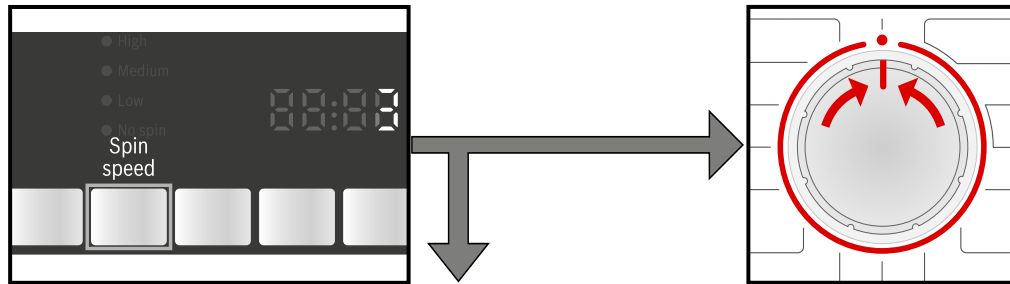

Appuyez jusqu'à ce que le volume souhaité ait été atteint. à 3. ou

● afin de quitter le mode de réglage du volume de signal.

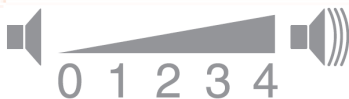

3. Réglage de volume pour le témoin signale

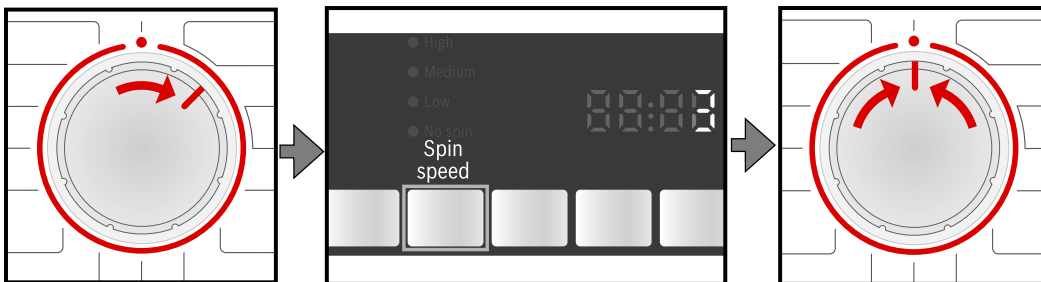

Tournez une position à la droite.

Appuyez jusqu'à ce que le volume souhaité ait été atteint.

● afin de quitter le mode de réglage du volume de signal.

Nettoyage et entretien

Votre laveuse a été conçue pour vous donner de nombreuses années de service. Observez les instructions suivantes pour assurer l'entretien de votre laveuse et la maintenir en bon état de fonctionnement.

▲ AVERTISSEMENT

RISQUE D'ÉLECTROCUTION!

Pour éviter le risque de choc électrique, déconnectez toujours la laveuse de la prise électrique avant le nettoyage. Ne nettoyez jamais la laveuse avec une laveuse à pression.

Nettoyage du logement du panneau de commande

▲ AVERTISSEMENT

RISQUE D'EXPLOSION!

Pour éviter le risque d'explosion, ne lavez jamais la laveuse avec des solvants inflammables.

Vous pouvez, selon les besoins, nettoyer le logement de la laveuse et le panneau de commande.

- utilisez de l'eau savonneuse ou un agent de nettoyage doux (non abrasif).
- Séchez avec un chiffon doux.
- Retirez le résidu immédiatement.
- N'utilisez pas de pulvérisateur à haute pression.

Nettoyage du tambour

Les débris métalliques laissés dans le tambour peuvent produire des taches de rouille dans le tambour. N'utilisez jamais de la laine d'acier pour essayer de les enlever. Utilisez un agent de nettoyage sans chlore et suivez les instructions du fabricant.

Détartrage de la laveuse

À condition d'utiliser la quantité de détergent appropriée dans vos brassées, le détartrage n'est pas requis. Si le détartrage du tambour de laveuse s'avère nécessaire, suivez les instructions de détartrage du fabricant de produit.

De petites quantités d'agent de détartrage peuvent être utilisées pour éliminer les points blancs du tambour causés par les dépôts minéraux ou de lime ou de petites quantités de rouille causée par des objets métalliques laissés dans le tambour.

AVIS : Les agents de détartrage contiennent des acides qui peuvent s'attaquer aux pièces de la laveuse et peuvent décolorer la lessive.

Nettoyage du bac de détergent

S'il y a accumulation de détergent ou d'additifs résiduels, ou si le bac d'assouplissant n'a pas été bien rincé, il pourrait être utile de nettoyer le bac.

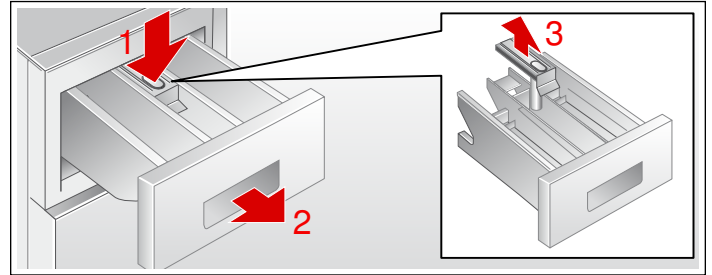

1. Ouvrez à fond le bac de détergent. Appuyez sur le bas sur le loquet du tiroir (1) et sortez le tiroir (2) du logement de la laveuse.
2. Retirez l'insert de détergent liquide (3) en le saisissant et en le tirant vers le haut depuis le tiroir du bac de détergent.
3. Nettoyez l'insert en le passant sous de l'eau courante chaude. Essuyez légèrement tout résidu de détergent restant.
4. Réinsérez l'insert de détergent liquide et réglez le tiroir de bac de détergent en place et fermez bien le tiroir.

Conseil : N'utilisez pas la laveuse sans que le tiroir de détergent ne soit en place et complètement fermé.

Nettoyage des tamis d'admission d'eau

Si l'alimentation en eau de la laveuse ralentit ou s'arrête complètement, il se peut que le tamis d'admission d'eau soit obstrué. Il est conseillé de le nettoyer tous les six mois pour réduire les risques de blocage des soupapes dans les régions où on utilise de l'eau dure.

Relâchez l'eau sous pression dans les boyaux d'alimentation

La pression d'eau normale de votre maison causera une certaine fuite lorsque vous retirez le boyau d'alimentation en eau au dos de la laveuse. Vous pouvez minimiser cela en dépressurisant d'abord le boyau.

1. Fermez le robinet d'eau.
2. Tournez le sélecteur de cycle sur n'importe quel cycle de lavage (mais pas sur le mode de drainage ou d'essorage).
3. Appuyez sur Start/Pause et marquez une pause de 30 secondes.
4. Tournez le sélecteur de cycle à la position **Off**.

Cela devrait réduire la pression d'eau dans le boyau d'alimentation en eau.

Nettoyez les tamis à l'extrémité du robinet d'eau

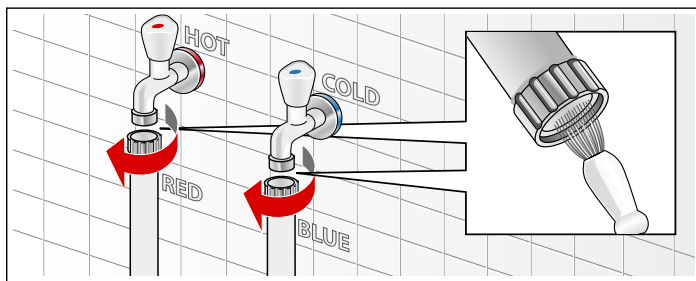

1. Débranchez le boyau du robinet.
2. Rincez le tamis sous l'eau. Examinez le tamis pour voir si des débris visibles sont toujours présents. Rincez de nouveau au besoin pour éliminer les débris.
3. Rebranchez le boyau dans le robinet.

Nettoyez les tamis à l'extrémité laveuse du boyau

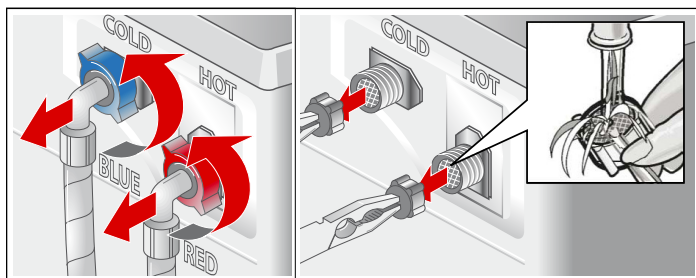

1. Débranchez le boyau de l'admission au dos de la laveuse.
2. À l'aide de pinces étroites, saisissez et tirez le tamis du port d'admission.
3. Rincez le tamis sous de l'eau.
4. Rebranchez le boyau dans la laveuse et ouvrez le robinet d'eau. Vérifiez si l'eau s'écoule en démarrant le cycle de lavage à eau tiède.

AVIS : Contrôlez les fuites pour s'assurer que les rondelles en caoutchouc sont bien assises aux deux extrémités du boyau d'alimentation en eau et que les connexions sont bien serrées.

Nettoyage de la pompe de drainage

▲ AVERTISSEMENT

RISQUE DE BRÛLURE

Risque de brûlure de la peau avec l'eau chaude!
Laissez l'eau se refroidir avant d'activer le déverrouillage de la porte d'urgence.

Prenez garde car c'est à vous qu'il revient d'assurer la sécurité pour cette opération. L'eau dans le tambour peut être très chaude et pourrait poser un risque de brûlure. Par ailleurs, il se peut que le tambour soit rempli d'eau.

Il peut être nécessaire de nettoyer la pompe de drainage de laveuse si la laveuse ne parvient pas à se drainer (le son de l'eau pompée de la laveuse ne peut être entendu lorsque la laveuse devrait se drainer, mais d'autres drains à proximité, comme l'évier, se drainent correctement).

La pompe de la laveuse peut être obstruée par des débris lâches (une bonne raison de vérifier le tambour et de retirer les débris visibles après chaque brassée). Les tissus qui produisent beaucoup de peluche peuvent aussi causer un blocage.

Pour accéder à la pompe de drainage de la laveuse, le couvercle de service doit d'abord être retiré (voir les étapes ci-dessous). Avec le couvercle de service retiré, procédez comme suit :

1. Si la laveuse n'a pas été drainée, tentez de la drainer maintenant. Tournez le sélecteur de cycle sur le cycle **Spin/Drain** (Essorage/Drainage), sélectionnez **No spin** (Sans essorage) et appuyez sur le bouton **Start/Pause**. Attendez quelques instants pour laisser le cycle drainer l'eau du tambour. Si la pompe est complètement bloquée, l'eau ne pourra pas se drainer et le cycle se terminera.
2. Fermez le robinet afin de couper l'écoulement d'eau et que l'eau puisse se drainer.
Mettez hors tension la laveuse. Débranchez le câble d'alimentation.

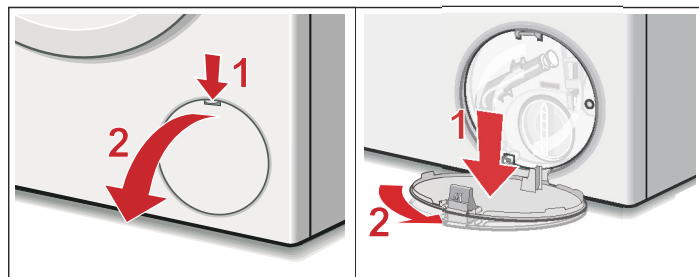

3. Ouvrez et fermez le couvercle de service.

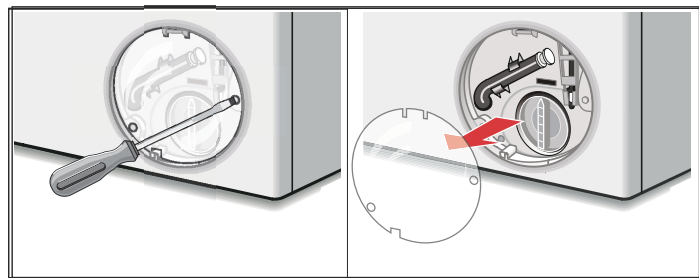

4. Desserrez les vis et retirez la pellicule de protection.

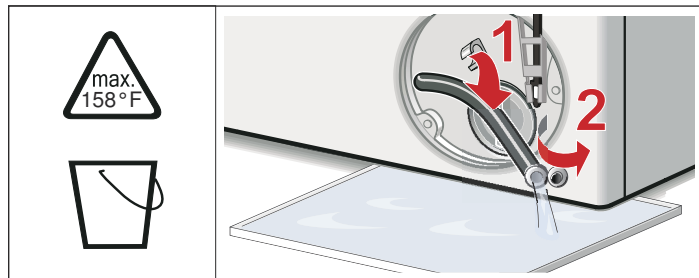

5. Utilisez le boyau de drainage escamotable situé dans l'ouverture d'accès de pompe pour drainer l'eau restante dans un contenant convenable (jusqu'à 5,3 gallons U.S./20 litres d'eau peuvent être drainés). Enlevez le capuchon d'étanchéité du boyau et reposez le boyau par dessus le côté du contenant et laissez l'eau se drainer complètement du tambour. Une fois terminé, remettez le capuchon d'étanchéité à l'extrémité du boyau et remettez le boyau dans son rangement.

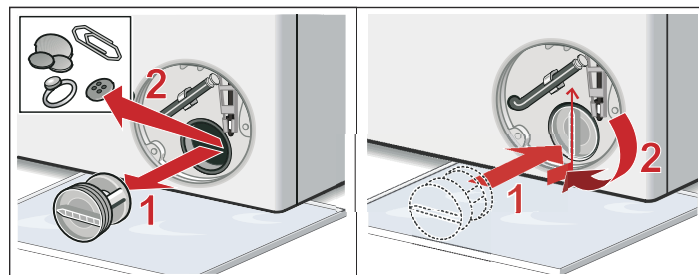

AVIS : Afin d'empêcher le détergent de s'écouler sans être consommé dans le drain au cours des prochains cycles de lavage : versez 0,26 gallon U.S./1 litre d'eau dans la chambre II.

Tournez le sélecteur de cycle sur le cycle **Spin/Drain** (Essorage/drainage), sélectionnez **No spin** (Sans rotation) et appuyez sur le bouton **Start/Pause**.

6. Tournez le couvercle de pompe dans le sens antihoraire pour l'ôter. Une petite quantité d'eau résiduelle pourrait s'écouler lorsque le couvercle est retiré. Nettoyez l'intérieur du logement de pompe, en prenant soin de retirer tout débris ou corps étranger. Assurez-vous que la roue à ailettes au dos du logement de pompe peut tourner librement. Retirez toute peluche, débris ou résidu de détergent des fils du couvercle de pompe et du logement de couvercle de pompe. Remettez en place le couvercle de pompe et serrez les vis. La poignée doit être à la verticale.

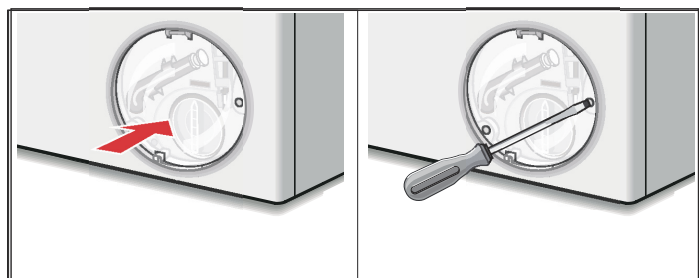

7. Vissez la pellicule de protection de nouveau sur la pompe.

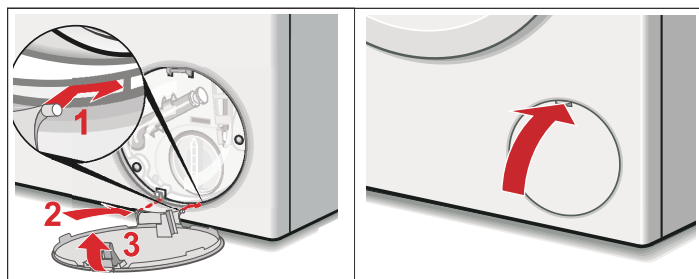

8. Insérez le couvercle de service en l'enclenchant en place pour le fermer.

Dépannage

Déverrouillage d'urgence de verrou de porte

Dans l'éventualité d'une coupure de courant, le programme continuera à tourner lorsque la source d'alimentation a été rétablie.

Si la porte de laveuse doit être ouverte et que les procédures de déverrouillage de porte normales ne fonctionnent pas, la tige de déverrouillage d'urgence de verrou de porte peut être actionnée pour ouvrir la porte.

▲ AVERTISSEMENT

RISQUE DE BRÛLURE

Pour éviter le risque de brûlure, laissez l'eau se refroidir avant d'activer le déverrouillage d'urgence du verrou de porte. Le tambour peut être rempli d'eau chaude ce qui pourrait causer des brûlures.

▲ AVERTISSEMENT

RISQUE DE BLESSURE

Vous pourriez blesser vos mains si vous passez vos mains dans le tambour pendant qu'il tourne.

Ne passez pas les mains dans le tambour pendant qu'il tourne. Attendez que le tambour se soit arrêté.

▲ ATTENTION

DOMMAGES D'EAU

De l'eau qui s'échappe pourrait causer des dommages.

N'ouvrez pas la porte de la laveuse si vous pouvez voir de l'eau à travers le hublot.

1. Mettez hors tension la laveuse en tournant le sélecteur de cycle à la position **Off**. Tout programme en cours d'exécution sera alors annulé. Débranchez la prise.
2. Laissez l'eau se refroidir dans le tambour.
3. Laissez l'eau du tambour arriver au repos (le tambour ne tourne plus).
4. Avant d'ouvrir la porte de la laveuse, effectuez la procédure de drainage fournie dans la section d'entretien de la pompe.
→ *Nettoyage de la pompe de drainage; Page 30*
5. Desserrez les vis et retirez la feuille protectrice.
6. La porte de la laveuse peut ensuite être ouverte.
Tirez sur le dispositif de déverrouillage d'urgence vers le bas avec un outil et relâchez-le.

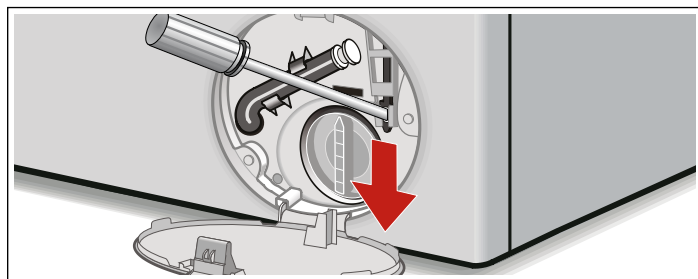

7. La porte peut alors être ouverte.

Dépannage

En cas de problème avec la laveuse, passez en revue les suggestions et instructions ci-après avant de contacter le service après-vente.

▲ AVERTISSEMENT

ÉLECTROCUTION

Pour éviter le risque d'électrocution, les réparations doivent être confiées à un technicien autorisé.

Si des réparations sont requises et que vous ne pouvez pas éliminer le problème avec le tableau ci-dessous, suivez les étapes ci-après :

1. Tournez le sélecteur de cycle à **Off**.
2. Débranchez la laveuse de la prise de courant.
3. Fermez le robinet d'eau.
4. Contactez le service après-vente.
→ *Service après-vente; Page 4*

AVIS : Les solutions de dépannage listés ci-dessous peuvent vous aider à résoudre des problèmes mineurs rapidement et sans le besoin d'une interventions sur place.

Les appels de service pour les problèmes qui auraient pu être résolus en utilisant ce tableau peuvent ne pas être couverts par la garantie. Veuillez écarter ces problèmes avant de contacter le service après-vente.

Déterminer le problème

Problème	Cause(s) possible(s)	Solution(s)
La porte de la laveuse ne s'ouvre pas.	Le verrou d'enfant est activé.	Désactivez le verrou pour enfant (maintenez enfoncé Start/Pause pendant 5 secondes).
	Une panne de courant s'est produite.	Si un cycle est interrompu par une panne de courant, le cycle reprendra une fois le courant rétabli.
	Le cycle est en cours d'exécution ou le niveau d'eau est trop élevé ou trop chaud.	Attendez que le cycle se termine.
	Le cordon d'alimentation électrique s'est desserré ou s'est débranché.	Assurez-vous que la fiche électrique est bien branchée.
	Sélecteur de cycle réglé à Off avant la fin du cycle.	Tournez le sélecteur de cycle sur un cycle.
	Sélectionnez No spin (Sans essorage).	Afin de quitter le cycle, réglez le sélecteur de cycle à Spin/Drain ou sélectionnez une plage de vitesses d'essorage, puis appuyez sur le bouton Start/Pause .
	Le verrou de porte d'urgence est activé.	→ <i>Déverrouillage d'urgence de verrou de porte; Page 32</i>
Il n'est toujours pas possible d'ouvrir la porte, même après avoir mis la laveuse sur Off et ensuite sous tension.	Le verrou pour enfant est activé	Désactivez le verrou pour enfant (maintenez enfoncé Start/Pause pendant 5 secondes).
	La porte est verrouillée pour des raisons de sécurité (niveau d'eau élevé, température d'eau chaude) ou vitesse d'essorage élevée (le tambour tourne).	
Le délai du cycle de lavage augmente.	Votre laveuse utilise des capteurs pour surveiller certaines caractéristiques de la brassée. Des augmentations du cycle de lavage peuvent être attribuables à ce qui suit :	Les solutions sont basées sur la raison particulière pour laquelle le temps de lavage a été prolongé.
	Quantité excessive de mousse.	Utilisez moins de détergent.
	Le système de détection de brassée non équilibrée automatique fait tourner la lessive plusieurs fois pour assurer une répartition égale du linge.	Chargez toujours la laveuse avec une combinaison d'articles petits et grands (il sera ainsi plus facile de répartir le linge dans le tambour).
Le cycle ne démarre pas - Start/Pauses cli-gnote.	Le bouton Start/Pause n'est pas enfoncé/sélectionné?	Appuyez sur le bouton Start/Pause pour lancer le cycle.
	La porte de la laveuse n'est pas fermée correctement.	Vérifiez si le linge est coincé dans la porte. Fermez la porte jusqu'à ce que vous entendiez un déclic, le cycle devrait commencer.
Le cycle ne démarre pas – le délai de démarrage différé est affiché.	Le temps de fin du cycle a été sélectionné et activé.	Le cycle de lavage commencera à l'heure réglée et se terminera à l'heure sélectionnée.
Le cycle ne démarre pas - symbole  cli-gnotant.	Le verrou d'enfant est activé.	Désactivez le verrou pour enfant (maintenez enfoncé Start/Pause pendant 5 secondes).
Il reste du détergent dans le bac de détergent.	Le détergent est peut-être humide ou en grumeaux.	Nettoyez et séchez le bac de détergent.
	Une quantité excessive de détergent liquide a peut-être été ajoutée.	Voyez Ajout de la quantité appropriée de détergent HE pour déterminer l'utilisation appropriée du détergent.
	Utilisez la tasse de dosage pour le détergent liquide lors du dosage du détergent en poudre. Il se peut que le détergent en poudre soit humide ou en grumeaux.	Nettoyez et séchez le bac de détergent.

Problème	Cause(s) possible(s)	Solution(s)
L'eau ne semble pas s'écouler dans la laveuse, ou le détergent n'est pas emporté.	Start/Pause sélectionné?	Sélectionnez Start/Pause.
	Le robinet n'est pas ouvert.	Ouvrez le robinet d'eau.
	Boyau d'alimentation coudé ou pincé (débit réduit).	Éliminez la cause.
	Les tamis du boyau d'alimentation en eau sont obstrués.	Nettoyez les tamis d'alimentation en eau.
	La pression d'eau est trop basse.	Éliminez la cause.
On ne voit aucune eau dans le tambour.	Le niveau d'eau de votre laveuse à chargement par l'avant haute efficacité est en dessous de la partie visible du tambour, cela est normal.	Aucune intervention n'est requise.
L'eau ne s'est pas drainée complètement.	La quantité de mousse est peut-être excessive (généralement attribuable à une trop grosse quantité de détergent ou de détergent non HE utilisé).	Utilisez moins de détergent pour vos brassées subséquentes. Veillez à utiliser uniquement des détergents HE à haute efficacité.
	No spin (Sans essorage) est sélectionné.	Afin de quitter le cycle, réglez le sélecteur de cycle à Spin/Drain ou sélectionnez une plage de vitesses d'essorage, puis appuyez sur le bouton Start/Pause .
	La pompe est obstruée.	Vérifiez et nettoyez la pompe de drainage, le boyau de drainage d'eau et/ou le tuyau de drainage.
	Le boyau de drainage ou le tuyau de drainage est obstrué.	Nettoyez le tuyau de drainage et/ou le boyau de drainage.
L'eau sort sous la laveuse.	Le boyau d'alimentation en eau fuit : n'est pas vissé solidement aux deux extrémités ou la rondelle en caoutchouc n'est pas placée dans le boyau.	Éliminez la cause : serrez le boyau (à la main à l'extrémité laveuse), vérifiez que la rondelle en caoutchouc est en place.
	Le boyau de drainage fuit.	Vérifiez le boyau de drainage, assurez-vous qu'il est bien fixé sur la laveuse avec le collier en place; si la fuite persiste, il pourrait être nécessaire de remplacer le boyau de drainage.
La mousse ressort du tiroir du bac de détergent. Le séquence d'état de cycle Wash clignote sur l'affichage.	Trop de détergent a été utilisé, ou un détergent non HE a été utilisé; la pompe n'a pas été en mesure de pomper la quantité de mousse accrue.	Solution immédiate : mélangez une cuillerée à table d'assouplissant avec un demi-litre (une pinte) d'eau et versez ce mélange dans le bac De détergent (n'utilisez pas avec des textiles hydrofuges). Pour empêcher cette situation : utilisez moins de détergent dans vos brassées subséquentes.
	Essorage répété.	Pour empêcher cette situation : chargez toujours la laveuse avec un mélange d'articles petits et grands (plus facile de répartir le linge dans le tambour).
Aucun essorage ne s'est produit (le linge est toujours humide).	La brassée est trop petite.	Ajoutez plus de linge.
	De grands articles se sont entremêlés dans le tambour et n'ont pu être répartis au moyen du système de détection de brassée non équilibrée; le cycle d'essorage a donc été annulé pour des raisons de sécurité.	Pour empêcher cette situation : chargez toujours la laveuse avec un mélange d'articles petits et grands (plus facile de répartir le linge dans le tambour).
	Quantité excessive de mousse : trop de détergent a été utilisé ou un détergent non HE a été utilisé.	Solution immédiate : mélangez une cuillerée à table d'assouplissant avec un demi-litre (une pinte) d'eau et versez ce mélange dans le bac De détergent (n'utilisez pas avec des textiles hydrofuges). Pour empêcher cette situation : utilisez moins de détergent dans vos brassées subséquentes.

Problème	Cause(s) possible(s)	Solution(s)
Il reste du résidu de détergent dans la lessive.	Certains détergents sans phosphate contiennent des résidus insolubles dans l'eau qui revêtent l'apparence de taches légères sur la lessive.	Enlevez avec une brosse quand la lessive est sèche ou lancez le programme Rinse (Rinçage).
Le système vibre ou frémit quand la vitesse d'essorage augmente.	Le système de suspension de tambour de laveuse est décalé pendant l'essorage à mesure que la vitesse augmente. Cela peut être le résultat d'une légère secousse de la laveuse pendant la transition vers la vitesse d'essorage.	Mélangez des petits et grands articles de vêtement dans la lessive pour minimiser cet effet. Assurez-vous que la laveuse est de niveau et que les 4 pieds s'appuient de façon uniforme contre le plancher. Boulons de transport retirés? → <i>Retirez les boulons de transport.; Page 12</i>

Messages d'erreur

Affichage	Problème	Mesure
E:16	La porte ne se ferme pas correctement.	Assurez-vous qu'aucun linge n'est coincé dans la porte de la laveuse. Fermez bien la porte.
E:17	Le robinet d'eau n'est pas ouvert.	Ouvrez le robinet d'eau.
	Le boyau d'alimentation en eau est coudé ou pincé.	Éliminez la cause, remplacez le boyau si celui-ci est endommagé.
	Le tamis du boyau d'alimentation en eau est obstrué.	Nettoyez le tamis d'admission d'eau. → <i>Nettoyage des tamis d'admission d'eau; Page 29</i>
	La pression d'eau est trop basse.	Éliminez la cause.
E:18	Trop de détergent a été utilisé ou du détergent non HE a été utilisé.	Utilisez moins de détergent dans vos brassées futures. Utilisez seulement des détergents HE. → <i>Votre laveuse est prévue pour; Page 5</i>
	La pompe est bloquée (obstruée).	Nettoyez le boyau de drainage de laveuse et/ou le tuyau de drainage. Il pourrait être nécessaire d'effectuer l'entretien de la pompe pour éliminer le blocage. → <i>Nettoyage de la pompe de drainage; Page 30</i>
Autres affichages		Mettez hors tension la laveuse, attendez 5 secondes et remettez-la sous tension. Si l'écran apparaît de nouveau, appelez le service après-vente.

AVIS : Les messages d'erreur devraient être listés ici. Ajoutez ceux qui pourraient bénéficier aux clients. Certains codes d'erreur peuvent seulement orienter le client vers le service après-vente.

Service après-vente

Contactez notre département du service après-vente si votre appareil a besoin d'être réparé. Notre service après-vente central se fera un plaisir de vous donner les coordonnées d'un centre proche de chez vous.

E-Nr. et numéro (de série) **FD** :

Lorsque vous contactez notre service après-vente, veuillez avoir sur vous le numéro (numéro de modèle) **E-Nr.** et le numéro (de série) **FD** de votre laveuse. Vous trouverez la plaque d'identification avec ces numéros sur le dessous de l'appareil et dans le livret de l'appareil.

Questions? Veuillez nous contacter, ce sera un plaisir pour nous de vous servir!

1-800-944-2904

www.bosch-home.com

1901 Main Street, Suite 600
Irvine, CA 92614

DÉCLARATION DE GARANTIE LIMITÉE DU PRODUIT

Laveuse Bosch

Ce que couvre cette garantie et à qui elle s'applique :

La garantie limitée fournie par BSH Home Appliances Corporation (Bosch) dans cet énoncé de garantie limitée de produit s'applique uniquement à la laveuse Bosch (le « produit ») vendue au client, le premier acheteur utilisateur, à la condition que le produit ait été acheté : (1) pour votre usage résidentiel normal (non commercial) et qu'il ait effectivement en tout temps été utilisé uniquement à des fins résidentielles normales (toute utilisation ou installation commerciale ou du Produit annule automatiquement la garantie); (2) À l'état neuf au détail (et non comme un modèle d'exposition, « tel quel ou ayant déjà été retourné), et non à des fins de revente ou d'utilisation commerciale; et (3) aux États-Unis ou au Canada, et qu'il soit en tout temps demeuré dans le pays de l'achat initial. Les garanties énoncées aux présentes s'appliquent uniquement à l'acheteur initial du produit et ne sont pas cessibles. Bosch se réserve le droit d'exiger une preuve d'achat à chaque réclamation au titre de la garantie afin de confirmer que le produit tombe dans le champ d'application de la présente garantie limitée. Cette garantie est automatiquement annulée si le produit était un modèle de démonstration, un modèle vendu « tel quel », un modèle altéré, endommagé ou « cabossé ou rayé », un modèle retourné, un cadeau gratuit, un don de bienfaisance ou un prix de concours.

Limitation de garantie pour les accessoires et les tuyaux d'alimentation de fabricants tiers

Les accessoires de fabricants tiers, y compris les tuyaux d'alimentation, autres que les tuyaux fournis avec votre laveuse Bosch, et les dommages consécutifs qui en résultent, ne sont pas couverts par la présente garantie. Cette limitation inclut expressément les garanties de qualité marchande et d'adéquation à un usage particulier, qui sont également expressément exclues pour ce qui concerne les accessoires de fabricants tiers, y compris les tuyaux d'alimentation, autres que les tuyaux fournis avec votre laveuse Bosch. L'utilisation d'accessoires de fabricants tiers, y compris les tuyaux d'alimentation, autres que les tuyaux fournis avec votre laveuse Bosch, n'annule pas cette garantie sur d'autres pièces, et toutes les autres dispositions de cette garantie restent applicables.

Assurez-vous de renvoyer la carte d'enregistrement ; bien que cette démarche ne soit pas nécessaire pour que la garantie soit valide, c'est la meilleure façon de permettre à Bosch de vous avertir dans l'éventualité improbable d'un avis de sécurité ou d'un rappel du produit.

Durée de la garantie : Bosch garantit que le produit est exempt de défauts de matériaux et de fabrication pendant une période de trois cent soixante-cinq (365) jours à compter de la date d'achat. Le délai précité commence à courir à partir de la date d'achat et ne doit pas, pour quelque raison que ce soit, être différé, faire l'objet de droits, être prolongé ou suspendu.

La réparation ou le remplacement du produit constitue votre recours exclusif : Pendant la période de la présente garantie, Bosch ou l'un de ses fournisseurs de service autorisés réparera votre produit sans frais de votre part (sous réserve de certaines restrictions précisées aux présentes) s'il s'avère que votre produit a été fabriqué en incorporant un défaut de matériaux ou de fabrication. Si des tentatives raisonnables de réparation du produit ont été effectuées sans succès, Bosch remplacera votre produit (des modèles améliorés peuvent vous être offerts, à la discrétion exclusive de Bosch, moyennant des frais supplémentaires). Toutes les pièces et tous les composants enlevés deviendront la propriété de Bosch à sa discrétion exclusive. Toutes les pièces remplacées et/ou réparées devront être similaires à la pièce d'origine aux fins de la présente garantie et cette garantie ne sera pas prolongée eu égard à ces pièces. En vertu des présentes, Bosch assume la responsabilité et l'obligation exclusives vis-à-vis de la réparation d'un produit comportant un défaut de fabrication uniquement, en ayant recours à un fournisseur de service autorisé de Bosch pendant les heures normales de travail. Par souci de sécurité et pour des questions de dommages matériels, Bosch vous recommande vivement de ne pas tenter de réparer vous-même le produit ni d'avoir recours à un dépanneur non agréé ; Bosch ne sera pas responsable et n'assume aucune obligation pour les réparations ou le travail effectués par un dépanneur non autorisé. Si vous choisissez de demander à une personne qui n'est pas un fournisseur de service autorisé de travailler sur votre produit, LA PRÉSENTE GARANTIE DEVIENDRA AUTOMATIQUEMENT NULLE ET NON AVENUE. Les fournisseurs de service autorisés sont des personnes ou des sociétés ayant été spécialement formées sur les produits de Bosch et qui jouissent, de l'avis de Bosch, d'une réputation supérieure en matière de service à la clientèle et de compétences techniques (veuillez noter qu'il s'agit d'entités indépendantes et non de mandataires, d'associés, d'affiliés ou de représentants de Bosch). Nonobstant les dispositions précédentes, Bosch n'assumera aucune responsabilité ou obligation en ce qui concerne le produit s'il se trouve dans une région éloignée (à plus de 100 milles d'un fournisseur de service autorisé) ou s'il est raisonnablement inaccessible ou s'il se trouve dans un lieu, un milieu ou un environnement dangereux, menaçant ou traître; auquel cas, sur votre demande, Bosch paiera quand même la main d'œuvre et les pièces et expédiera les pièces au fournisseur de service autorisé le plus proche. Toutefois, vous restez quand même entièrement responsable et serez dans l'obligation de payer les frais de déplacement ou autres frais spéciaux appliqués par la société de service, dans l'hypothèse où elle accepte de faire le déplacement en vue d'effectuer la réparation.

DURÉE DE LA GARANTIE

Garantie limitée de deux ans sur le moteur à compter de la date d'achat

ÉTENDUE DE LA GARANTIE

Bosch réparera ou remplacera gratuitement tout moteur ou composant du moteur qui s'avère défectueux dans des conditions d'utilisation résidentielle normale au cours des deux premières années à compter de la date d'achat, frais de main-d'œuvre exclus.

Produit hors garantie : Bosch n'est pas tenue, en droit ou autrement, de vous consentir quoi que ce soit, y compris des réparations, des tarifs proportionnels ou un remplacement de produit, après l'expiration de la garantie.

Exclusions de garantie : La couverture de la garantie décrite aux présentes exclut tous les défauts ou dommages qui ne résultent pas d'une faute directe de Bosch, y compris, sans toutefois s'y limiter, un ou plusieurs des éléments suivants : (1) L'utilisation du produit à toute autre fin que son usage normal, habituel et prévu (y compris, sans toutefois s'y limiter, toute forme d'usage commercial, l'usage ou l'entreposage à l'extérieur d'un produit devant être utilisé à l'intérieur, l'utilisation du produit conjointement avec un aéronef ou un bateau); (2) La conduite répréhensible volontaire, la négligence, la mauvaise utilisation, l'utilisation abusive, les accidents, la négligence, le fonctionnement abusif, le refus d'entretien, l'installation irrégulière ou négligente, l'altération, le non respect du mode d'emploi, les fausses manœuvres, les réparations non autorisées (y compris la réparation effectuée soi-même ou l'exploration des mécanismes internes de l'appareil) de la part de toute partie. (3) La rectification, l'altération ou la modification, quelle qu'en soit la nature. (4) Le non-respect des codes, règlements ou lois applicables d'État, locaux, municipaux ou de comté régissant l'électricité, la plomberie et/ou le bâtiment, y compris le manquement à l'obligation d'installer le produit dans le respect le plus strict des codes et règlements locaux du bâtiment et en matière de prévention des incendies. (5) L'usure normale, le renversement d'aliments, de liquides, les accumulations de graisse ou les autres substances qui s'accumulent sur le produit, à l'intérieur ou autour de celui-ci; et (6) Les forces et facteurs externes, exercés par les éléments et/ou l'environnement, y compris, sans toutefois s'y limiter, la pluie, le vent, le sable, les inondations les incendies, les glissements de terrain, les températures glaciales, l'humidité excessive ou l'exposition prolongée à l'humidité, la foudre, la surtension électrique, les défaillances des structures qui entourent l'appareil et les cas de force majeure. Bosch ne sera en aucun cas responsable et n'aura aucune obligation de quelque manière que ce soit quant aux dommages occasionnés aux biens environnants, y compris les armoires de rangement, les planchers, les plafonds et les autres structures ou objets qui se trouvent à proximité du produit. Sont également exclus de la présente garantie les griffures, les encoches, les bosselures et les dommages touchant l'aspect des surfaces externes et des pièces exposées ; les produits dont les numéros de série ont été modifiés, oblitérés ou enlevés ; les visites après-vente pour vous enseigner à utiliser le produit, ou les déplacements lorsque le produit ne présente aucun problème ; la résolution de problèmes d'installation (vous

êtes entièrement responsable de toute structure et mise en place du produit, y compris les installations électriques, de plomberie ou autres installations de raccordement, de la mise en place de fondations ou d'un parquet appropriés, et de toute modification, y compris, sans toutefois s'y limiter, celles devant être apportées aux armoires de rangement, murs, planchers, rayonnages, etc.) ; ainsi que le réenclenchement des disjoncteurs ou des fusibles. DANS LA MESURE OÙ LA LOI L'AUTORISE, LA PRÉSENTE GARANTIE STIPULE VOS RECOURS EXCLUSIFS À L'ÉGARD DU PRODUIT, QUE LA RÉCLAMATION SOIT OU NON DE NATURE CONTRACTUELLE OU DÉLICTEUELLE (Y COMPRIS LA RESPONSABILITÉ ABSOLUE OU LA NÉGLIGENCE) OU AUTRE. LA PRÉSENTE GARANTIE REMPLACE TOUTES LES AUTRES GARANTIES, EXPRESSES OU IMPLICITES. TOUTE GARANTIE IMPLICITE EN VERTU DE LA LOI, QUE CE SOIT À DES FINS DE QUALITÉ MARCHANDE OU D'ADAPTATION À UN USAGE PARTICULIER, OU AUTREMENT, EST EN VIGUEUR UNIQUEMENT PENDANT LA PÉRIODE AU COURS DE LAQUELLE LA PRÉSENTE GARANTIE LIMITÉE EXPRESSE EST EN VIGUEUR. LE FABRICANT N'EST AUCUNEMENT RESPONSABLE DES DOMMAGES, PERTES OU FRAIS CONSÉCUTIFS, PARTICULIERS, ACCESSOIRES, INDIRECTS ET/OU PUNITIFS, DES « PERTES COMMERCIALES », Y COMPRIS, SANS TOUTEFOIS S'Y LIMITER, LE TEMPS D'ABSENCE AU TRAVAIL, L'HÉBERGEMENT À L'HÔTEL ET/OU LES REPAS AU RESTAURANT, LES FRAIS DE REMANIEMENT EN EXCÉDENT DES DOMMAGES DIRECTS QUI SONT CAUSÉS DÉFINITIVEMENT ET EXCLUSIVEMENT PAR BOSCH, OU AUTREMENT. CERTAINS ÉTATS NE PERMETTENT PAS L'EXCLUSION OU LA LIMITATION DES DOMMAGES INDIRECTS OU ACCESSOIRES ET CERTAINS ÉTATS NE PERMETTENT PAS LA LIMITATION DE LA DURÉE D'UNE GARANTIE IMPLICITE, DE SORTE QUE LES RESTRICTIONS STIPULÉES PLUS HAUT PEUVENT NE PAS S'APPLIQUER À VOUS. LA PRÉSENTE GARANTIE VOUS CONFÈRE DES DROITS LÉGAUX SPÉCIFIQUES ET VOUS POUVEZ AUSSI AVOIR D'AUTRES DROITS QUI VARIENT D'UN ÉTAT À L'AUTRE. Aucune tentative pour modifier la présente garantie n'aura d'effet à moins d'être autorisée par écrit par un dirigeant de BSH.

Comment obtenir un service sous garantie : Pour obtenir un service sous garantie pour votre produit, contactez le centre de service autorisé Bosch le plus proche de chez vous.

BSH Home Appliances Corporation - 1901 Main Street, Suite 600, Irvine, CA 92614 / 800-944-2904



9000825640
9306



BOSCH

1901 Main Street, Suite 600 • Irvine, CA 92614 • 1-800-944-2904
www.bosch-home.com • © 2012 BSH Home Appliances