

Su nueva secadora

Enhorabuena por haber adquirido un aparato doméstico Bosch, moderno y de gran calidad.

La secadora por condensación con bomba térmica y limpieza automática del condensador destaca por su bajo consumo de energía y un mínimo mantenimiento necesario → **página 6**. Cada una de las secadoras que salen de nuestra fábrica es sometida a los más rigurosos controles de calidad y funcionamiento. En caso de dudas, nuestro Servicio de Asistencia Técnica está a su disposición.

Eliminación ecológica

Eliminar el embalaje de manera respetuosa con el medio ambiente. Este aparato cuenta con las marcas prescritas por la Directiva europea 2002/96/CE relativa a la retirada y reciclaje de Residuos de Aparatos Eléctricos y Electrónicos (RAEE). Esta directiva constituye el marco reglamentario con validez en toda la Unión Europea para la retirada y el reciclaje de los aparatos usados.

Encontrará más información acerca de nuestros productos, accesorios, piezas de repuesto y servicios en: www.bosch-home.com



Tener en cuenta los consejos y advertencias de seguridad indicadas en la página 13.

Antes de poner en funcionamiento la secadora, es necesario leer estas instrucciones y las **Instrucciones del modo de ahorro energético** que vienen por separado.

Índice

Página

Preparativos	2
Ajustar los programas	2
Secar	3/4
Consejos y advertencias sobre la ropa	5
Lo que siempre se ha de tener en cuenta	6
Resumen de programas	7
Instalación	8
Protección antiheladas / Transporte	8
Cuidados y limpieza	9
Datos técnicos	10
Accesorios opcionales	10
Ruidos normales	11
¿Qué hacer cuando ...? / Servicio de Asistencia Técnica	12
Consejos y advertencias de seguridad	13

Reduce las arrugas y prolonga la fase de protección antiarrugas tras la finalización del programa; selección de dos etapas.

Temperatura reducida para tejidos delicados, con un tiempo de secado prolongado; p. ej. poliacrílico, poliamida, elastán o acetato.

Indicaciones durante el transcurso del programa: secar, Seco para plancha, Seco armario, Fin/Protección antiarrugas.

Limpiar los filtros de pelusas con agua corriente → **página 4**. Vaciado el recipiente de agua condensada.

En caso necesario, limpiar el recipiente para agua condensada → **página 9**.

Uso correcto del aparato

- solo en el ámbito doméstico,
- solo para secar tejidos que se hayan lavado con agua.



¡No dejar a los niños sin vigilancia cerca de la secadora!
¡Mantener a los animales domésticos alejados de la secadora!
La secadora puede ser utilizada por niños mayores de 8 años, personas con facultades físicas, sensoriales o psíquicas reducidas y personas con una experiencia o conocimientos insuficientes siempre y cuando cuenten con la supervisión de otro o hayan sido instruidos por una persona responsable.

Preparativos

Para la instalación, véase la página 7.



¡No poner en funcionamiento la secadora si está estropeada!
Informar al Servicio de Asistencia Técnica



Manipular siempre con las manos secas
¡Asir únicamente por el conector!

Conectar la toma



Clasificar la ropa e introducir

Sacar todos los objetos de los bolsillos.
¡Comprobar que no queden mecheros!
El tambor debe estar vacío antes de cargarlo.

Véase el resumen de programas en la página 7.
Véase también la guía separada "Cesta de lana".

Seleccionar y ajustar

Seleccionar el programa

... y ajustar

Indicación de la carga máxima para el programa seleccionado

Funciones adicionales	Panel indicador	Selector de programas
<p>Fácil</p> <p>Delicado</p>		<p>Sintéticos</p> <p>Seco plus</p> <p>Seco para guardar</p> <p>Seco</p> <p>Alisar</p> <p>Sport</p> <p>Secar c/cesto</p> <p>Extra rápido 40 min.</p> <p>Stop</p> <p>Algodón/Algodão</p> <p>Extra seco para guardar</p> <p>Seco plus</p> <p>Seco para guardar</p> <p>Seco</p> <p>Mix</p> <p>Mix Seco</p> <p>Caliente/quente</p> <p>Frio</p> <p>Inicio Stop</p>



Todos los mandos de tacto: basta un ligero toque.

Pulsar



¡Conectar la secadora a los filtros de pelusas!

■ Menu	Para seleccionar los ajustes.
■ -/+ (Modificar)	Para modificar todos los ajustes en el panel indicador.
⌚ Preselección de tiempo	Fin del programa tras... (según el programa seleccionado, p. ej. duración 1:54h → 2h, selección siempre hasta la siguiente hora completa).
🔊 Señal	Volumen de la señal acústica ajustable a cuatro niveles: 0 (desactivada), 1 (baja), 2 (normal) (mucho alta).
⏸ Bloqueo del aparato	Protección para evitar que se modifiquen por descuido las funciones ajustadas (mantener la pulsada durante 5 segundos).
☀ Ajuste preciso del resultado de secado	El resultado del secado (p.ej. Seco para guardar) puede aumentarse en tres niveles (1 - máximo programas Algodón/Algodão , Sintéticos , Mix y Extra rápido 40 min. → Ajuste predet.= 0. La configuración se mantiene para todos los programas después de realizar el ajuste preciso de secado).
⌚ Velocidad de centrifugado	Velocidad con la que se ha centrifugado en la lavadora; sirve solamente para una indicación más exacta de la probable duración de secado.

Examinar la secadora

Conectar el enchufe en una toma de corriente

Seleccionar el programa de secado

Comenzar el programa de secado

Seleccionar un programa de secado individualmente

Los sensores son sensibles al ligero contacto.

Presionar la tecla Inicio/Stop

Retirar la ropa siempre con los pies montados!

1 -24 horas

Tecla Menú 0, 1, 2, 3, 4

Conexión-Desconexión 0, 1, 2, 3

3) para los pies montados uno de ellos. 600-1800

Secar



1
2

3

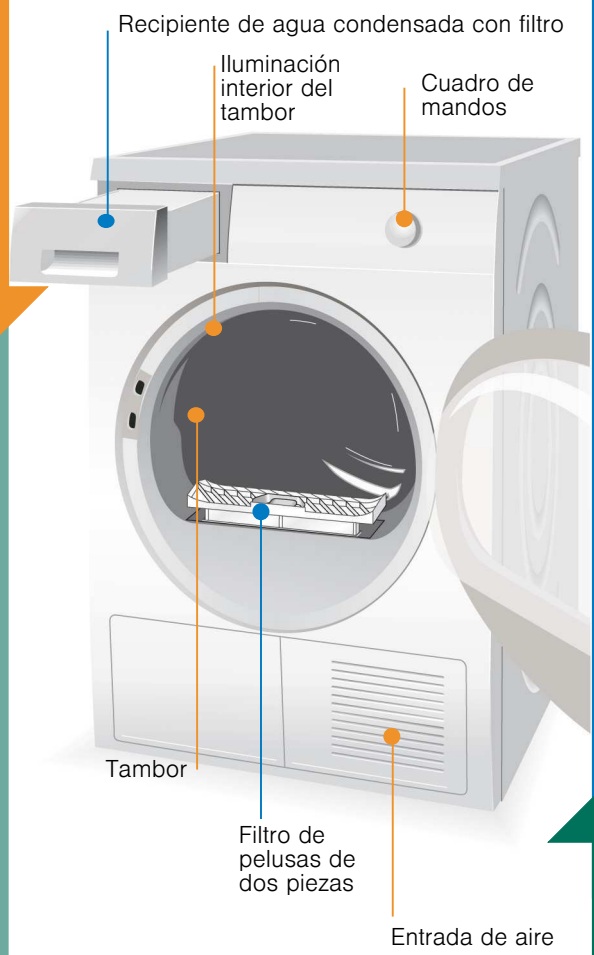

Secar



¡No extraer/vaciar el recipiente de agua condensada durante el secado!



Vaciar el agua condensada

Vaciar el recipiente **después de cada** secado, ¡nunca durante el mismo!
1. Sacar el recipiente de agua condensada manteniéndolo horizontal.
2. Vaciar el agua condensada.
3. Colocar el recipiente y empujarlo hasta que quede siempre encajado.
Cuando la lámpara indicadora **Recipiente** parpadea → *página 9.*

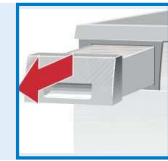

Limpiar el filtro de pelusas

El filtro de pelusas se compone de dos partes.

Limpiar el filtro de pelusas interior **después de cada** secado.
1. Abrir la puerta. Quitar las pelusas de la puerta/zona de la puerta.
2. Extraer el filtro de pelusas interior y abrirlo.
3. Retirar las pelusas pasando la mano por el filtro.
Si el filtro de pelusas está muy sucio o atascado, enjuagar con agua corriente y secar bien.

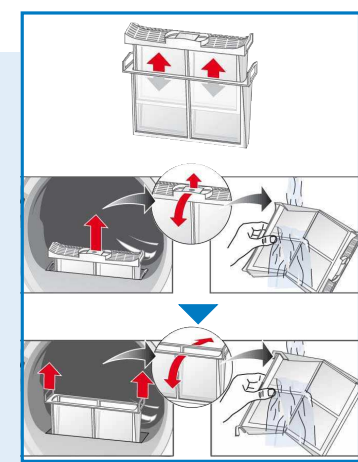

Limpiar el filtro de pelusas exterior **después de cada 5** secados.
4. Retirar el filtro para pelusas exterior.
5. Desplegar y quitar las pelusas.
Enjuagar con agua y secar bien.
6. Replegar, juntar los filtros de pelusas y volver a colocar.

Desconectar la secadora

Situar el mando selector en **Stop**.
No dejar la ropa dentro de la secadora.



Retirar la ropa

La secadora dispone de una función automática de protección antiarrugas. Al finalizar el programa, el tambor se mueve a intervalos regulares durante 30 minutos con lo que la ropa queda suelta y suave (la duración es de 60 o 120 minutos si adicionalmente se activa la función **Fácil** $\underline{\underline{a}}$ $\underline{\underline{a}}$).

Fin del programa cuando en el panel indicador se enciende el símbolo →|.

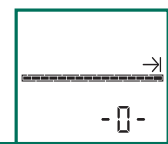

Interrumpir el programa para añadir o sacar ropa.



El proceso de secado puede interrumpirse brevemente para sacar ropa o cargar más. A continuación se deberá proseguir y finalizar el programa seleccionado.



¡No desconectar nunca la secadora antes de que finalice el proceso de secado!

1. Abrir la puerta. El proceso de secado se interrumpe.
2. Sacar ropa o cargar más y cerrar la puerta.
3. En caso necesario, seleccionar de nuevo el programa de secado y las funciones adicionales.
4. Pulsar la tecla **Inicio/Stop**. La duración se actualizará transcurridos unos minutos.

Consejos y advertencias sobre la ropa ...



Símbolos en las etiquetas de las prendas

¡Tener en cuenta las indicaciones que facilitan los fabricantes!

- Secado a temperatura normal.
- Secado a baja temperatura → seleccionar también **Delicado**.
- No apto para el secado en máquina.



Tener siempre en cuenta los consejos y advertencias de seguridad → página 13.

Las siguientes prendas, por ejemplo, no deben secarse en la secadora:

- Prendas no permeables al aire (p. ej. revestidas de goma).
- Tejidos delicados (seda, cortinas sintéticas) → ¡Se forman arrugas!
- Ropa manchada de aceite.



Consejos prácticos para el secado de la ropa

- Para conseguir un secado uniforme, clasificar la ropa según el tipo de tejido y el programa de secado.
- Secar siempre las prendas muy pequeñas (p. ej., calcetines de bebé) junto con otras grandes (p. ej., toallas).
- Cerrar cremalleras, corchetes y ojales; abotonar fundas. Atar juntos cinturones de tela, cintas de delantales, etc.
- No secar en exceso prendas sintéticas → ¡Se forman arrugas! Dejar que las prendas se terminen de secar al aire.
- No secar prendas de lana en la secadora; solo refrescarlas → página 7, programa la **Lana** (según el modelo).
- No planchar las prendas inmediatamente después del secado. Doblar la ropa durante un cierto tiempo → La humedad restante se reparte así de manera uniforme.
- El resultado del secado depende de la clase de agua que se emplee en el lavado. → Ajuste preciso del resultado del secado → página 1/2.
- Las prendas tricotadas (p. ej., camisetas o tejidos de punto) pueden encoger con el primer secado → No utilizar el programa **Extra seco para guardar**.
- La ropa almidonada solo se puede secar en la secadora en unas condiciones determinadas → El almidón forma una capa que dificulta el secado.
- Dosificar el suavizante en el lavado de la ropa que se va a secar siguiendo las indicaciones del fabricante.
- Si la carga de ropa es reducida, seleccionar un temporizado → Así se optimiza el resultado.

Protección del medio ambiente / Consejos para reducir el consumo

- Antes de secar, centrifugar bien la ropa en la lavadora → Una velocidad de centrifugado más alta acorta la duración del ciclo de secado y reduce el consumo de energía. Centrifugar también las prendas sintéticas.
- Aprovechar la capacidad de carga máxima recomendada, pero no rebasarla → Resumen de programas → página 7.
- Procurar una buena ventilación del recinto durante el secado.
- No tapar ni pegar nada en la entrada de aire.

Lo que siempre se ha de tener en cuenta ...

Esta secadora consigue un ahorro extraordinario de energía y se caracteriza, desde el punto de vista técnico, por un circuito de frío que utiliza la energía eficientemente de modo análogo a como lo hace un frigorífico. El condensador de la secadora se limpia de forma automática durante el secado. Los filtros de pelusas y los filtros del recipiente de condensados deben limpiarse periódicamente.



¡No poner nunca en funcionamiento la secadora sin filtros de pelusas o sin recipiente de agua condensada!

Filtros de pelusas

En el proceso de secado, se depositan pelusas y pelos de la ropa en el filtro de pelusas. Un filtro de pelusas atascado puede reducir el intercambio de calor.

Así pues, es indispensable limpiar los filtros de pelusas tras cada secado.

Enjuagar con agua periódicamente → página 4.

Filtro del recipiente de agua condensada

El filtro del recipiente para agua condensada lo limpia la misma agua condensada. Esta se necesita para la limpieza automática. El filtro debe limpiarse periódicamente con agua corriente. Antes de la limpieza del filtro es necesario vaciar el recipiente de agua condensada → página 9.

Prendas

No secar prendas que hayan estado en contacto con disolventes, aceite, cera, grasa o pintura: p. ej. fijador de pelo, quitaesmalte, quitamanchas, bencina, etc. Vaciar los bolsillos de las prendas.

No secar prendas impermeables al aire.

Evitar tejidos que desprendan mucha pelusa.

Refrescar lana solo en el programa para lana.

Resumen de programas;











véase también la página 5

Clasificar la ropa según el tipo de tejido. Las prendas deben ser aptas para secadora.

Tras el secado: Prendas...  planchar  planchar ligeramente  no planchar  planchar en rodillo

PROGRAMAS

TIPO DE TEJIDO Y ADVERTENCIAS

**Algodón/Algodão	max. 7 kg	Tejidos resistentes de algodón o lino que pueden lavarse a 90°.
**Sintéticos	max. 3,5 kg	Prendas de tejidos sintéticos, mixtos o algodón que no necesitan planchado.
**Mix	max. 3 kg	Partidas de ropa mixtas con prendas sintéticas y de algodón (mix).
Seco 	  	Estado de las prendas aptas para planchado (planchar las prendas para evitar la formación de arrugas).
Seco para guardar		Para prendas de una sola capa.
*Seco plus		Para prendas con componentes gruesos de varias capas.
*Extra seco para guardar		Para prendas con componentes gruesos de varias capas que precisen un tiempo de secado superior.
Alisar	max. 3 kg	Prendas aún húmedas de algodón o lino y prendas sintéticas. Se reducen las arrugas en los tejidos. Las prendas no se secan por completo. Las prendas salen completamente listas para plancharlas y/o colgarlas.
Sport 	max. 1,5 kg	Tejidos con recubrimiento de membrana, tejidos resistentes al agua, ropa funcional, prendas de forro polar (secar por separado las chaquetas y pantalones con forro desmontable).
Secar c/cesto	max. 1,5 kg	Utilizar únicamente con una cesta separada. Ver la descripción de la cesta para lana.
Extra rápido 40 min.	max. 2 kg	Prendas que deben secarse rápidamente, p. ej., de material sintético, algodón o tejidos mixtos. Los valores pueden variar con respecto a los valores indicados en función del tipo de tejido, la combinación de la ropa que se va a secar, la humedad residual del tejido y la cantidad de carga.
 Caliente/quente	max. 3 kg	Prendas delicadas de fibra acrílica de varias capas que se hayan secado previamente, así como prendas pequeñas sueltas. También para acabar de secar prendas.
 Frío	max. 3 kg	Todo tipo de prendas. Para refrescar y airear prendas que se han utilizado poco.

*solo para los programas **Algodón/Algodão** y **Sintéticos**

**Grado de secado ajustable de forma individual → Extra seco para guardar, Seco plus, Seco para guardar y Seco  (según modelo). Es posible el ajuste preciso del grado de secado; los tejidos de varias capas precisan un tiempo de secado mayor que las prendas pequeñas de una sola capa. Recomendación: secar por separado

9307 / 9000813896



Robert Bosch Hausgeräte GmbH
Carl-Wery-Str. 34
81739 München/Deutschland

WTW8659XEE

Instalación

- ! Suministro: secadora, instrucciones de uso y de instalación, cesta para lana (según el modelo).
- ! Verificar si la secadora presenta daños causados por el transporte.
- ! La secadora tiene un peso elevado. No levantarla una persona sola.
- ! Tener cuidado con los cantos afilados de la máquina
- ! No colocarla en una habitación con riesgo de heladas.
- ! El agua congelada puede producir daños!
- ! En caso de duda, encargar la instalación a un técnico especializado.
- ! No sujetar la secadora por las piezas o componentes que sobresalen (por ejemplo, la puerta). ¡Peligro de rotura!

1. Instalar la secadora

- ! El enchufe del aparato deberá estar accesible en todo momento.
- ! Colocar el aparato sobre una base limpia, lisa y sólida.
- ! No obstruir la entrada del aire en el frontal de la máquina.
- ! Mantener limpio el entorno de la secadora.
- ! Equilibrar la secadora con ayuda de las patas de ajuste. Utilizar un nivel de burbuja.
- ! No retirar en ningún caso las patas de ajuste.

! Sacar todos los accesorios del tambor.
! El tambor debe estar vacío!

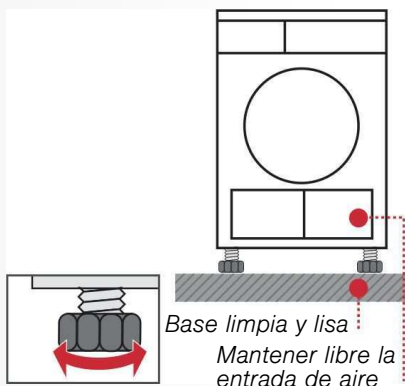

! No instalar la secadora detrás de una puerta o una puerta corredera que pueda bloquear la apertura de la puerta de la secadora. De este modo se evita que los niños puedan quedar atrapados y poner en peligro su vida.

2. Conexión a la red eléctrica, véanse los consejos y advertencias de seguridad → página 13.

- ! Conectar el aparato a una toma de corriente alterna provista de contacto a tierra e instalada según la normativa vigente. En caso de duda, encargar la revisión de la toma de corriente a un especialista.
- ! Los valores de la tensión de la red eléctrica y los señalados en la placa de características del aparato (→ página 10) deben coincidir.
- ! La potencia de conexión y el fusible necesario se indican en la placa de características del aparato.

Protección antiheladas

! ¡No usar la secadora si hay riesgo de bajas temperaturas!

Preparativos

1. Vaciar el recipiente del agua condensada → página 4.
2. Seleccionar con el mando selector el programa deseado.
3. Pulsar la tecla **Inicio/Stop** → El agua condensada se bombea al recipiente.
4. Esperar 5 minutos y vaciar de nuevo el recipiente del agua condensada.
5. Situar el mando selector en **Stop**.

Transporte

- ! Preparativos en la secadora → véase Protección antiheladas.
- ! Transportar la secadora en posición vertical.
- ! Después del transporte, dejar la secadora de pie durante dos horas.

i En la secadora hay agua residual. Esta puede derramarse si se inclina la secadora.

Cuidados y limpieza

! ¡Realizar estos trabajos solo con la máquina desconectada!

i Condensador

El condensador de la secadora se limpia automáticamente durante el secado; en el panel indicador se enciende **Cln**. No extraer el recipiente de agua condensada durante el proceso de limpieza del condensador.

Cuerpo de la secadora, cuadro de mandos, entrada de aire

- ! Limpiar con un paño suave humedecido.
- ! No utilizar nunca agentes agresivos o disolventes para limpiar la secadora.
- ! Retirar cualquier resto de detergente o producto de limpieza.
- ! Es posible que durante el secado se acumule agua entre la ventana y la junta. Esto no supone ninguna limitación del funcionamiento de la secadora.

C Filtro del recipiente de agua condensada

- ! El filtro situado en el recipiente de agua condensada se limpia de forma automática al vaciar el recipiente.
- ! Limpiar el filtro con agua corriente con regularidad → Esto evita que se incruste la suciedad.
- ! Es necesario limpiarlo cuando, después de vaciar el recipiente de agua condensada, el símbolo parpadea en el panel indicador.

1. Extraer el recipiente de agua condensada.

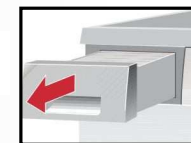

2. Extraer el filtro.

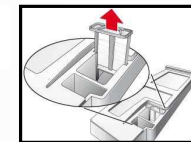

3. Limpiar el filtro con agua corriente o en el lavavajillas.

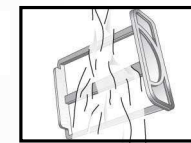

4. Colocar el filtro en su sitio.

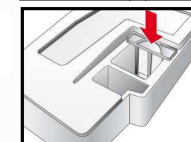

5. Colocar el recipiente de agua condensada y empujarlo hasta que quede bien enclavado.

! ¡Conectar la secadora siempre con el filtro puesto!

C Sensores de humedad

! La secadora está equipada con sensores de humedad de acero inoxidable. Los sensores de humedad miden el grado de humedad de la ropa. Tras un servicio prolongado es posible que se forme una capa fina de cal sobre los sensores de humedad.

1. Abrir la puerta.
2. Limpiar los sensores de humedad con la cara áspera de una esponja humedecida.



! No utilizar estropajos de acero ni productos abrasivos.

Datos técnicos

● Medidas (Prof. x Anch. x Alt.)	60 x 60 x 85 cm (altura regulable)
Peso	aprox. 53 kg
Capacidad máx.	7 kg
Recipiente para agua condensada	4,0 l
Tensión de conexión	220-240 V
Potencia de conexión	máx. 1000 W
Fusible	10 A
Temperatura ambiente	5 - 35 °C
Número de producto (E-Nr.)	
Número de fabricación (FD)	Interior de la puerta

La placa de características se encuentra en la parte posterior de la secadora.

● **Iluminación interior del tambor (bombilla E14, 25W)**

Al abrir o cerrar la puerta y al comenzar el programa se ilumina el tambor; la luz se apaga automáticamente. Cambio de bombilla → *página 12*.

Valores de consumo

Textiles/programas	Humedad residual de los textiles tras el centrifugado		Tiempo de secado **	Consumo de energía**
Algodón/Algodão 7 kg				
Seco para guardar*	1400 r.p.m.	(50%)	133 min	1,60 kWh
	1000 r.p.m.	(60%)	155 min	1,85 kWh
	800 r.p.m.	(70%)	176 min	2,16 kWh
Seco ☹*	1400 r.p.m.	(50%)	96 min	1,10 kWh
	1000 r.p.m.	(60%)	118 min	1,37 kWh
	800 r.p.m.	(70%)	138 min	1,65 kWh
Sintéticos 3,5 kg				
Seco para guardar*	800 r.p.m.	(40%)	54 min	0,57 kWh
	600 r.p.m.	(50%)	68 min	0,72 kWh

* Configuración del programa para comprobación tras EN61121 válido.

** En función del tipo de tejido, la composición de la ropa que se desea secar, la humedad residual del tejido, así como la carga, los valores pueden ser diferentes de los valores indicados.

Textiles/programas	Tiempo de secado	Consumo anual de energía
Algodón/Algodão 7 kg / 3,5 kg*		
Seco para guardar***	124 min / por ciclo	236 kWh / año

*** Configuración del programa para comprobación y etiquetado de energía de acuerdo con la Directiva 2010/30/UE.

Accesorios opcionales (número de pedido a través del servicio de atención al cliente)

WTZ 11330 **Juego de unión de la columna de lavado y secado**

La secadora puede instalarse para ahorrar espacio sobre una lavadora apropiada con el mismo ancho y largo. Será **absolutamente** necesario fijarla a la lavadora con el juego de unión suministrado.

WTZ 10290 **Montaje bajo una encimera**

En lugar de la tapa del aparato es **imprescindible** solicitar a un técnico especialista el montaje de una tapa de chapa.

WMZ 20500 **Plataforma base**

Para una mejor carga y descarga. La cesta puede utilizarse para transportar la ropa.

Ruidos normales

Durante el proceso de secado, el compresor y la bomba emiten ruidos que son totalmente normales.

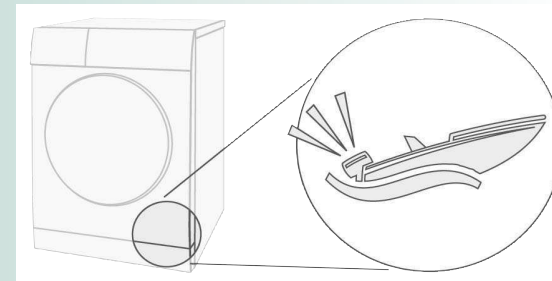

De vez en cuando, el compresor de la secadora produce un zumbido. El volumen y el tono del zumbido pueden variar dependiendo de los programas seleccionados y el progreso de la desecación.

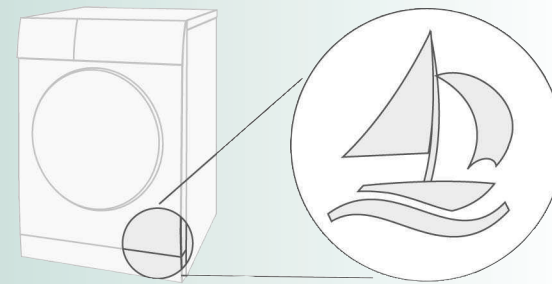

El compresor se ventila en intervalos de tiempo, durante los que puede oírse un sonido bronco.

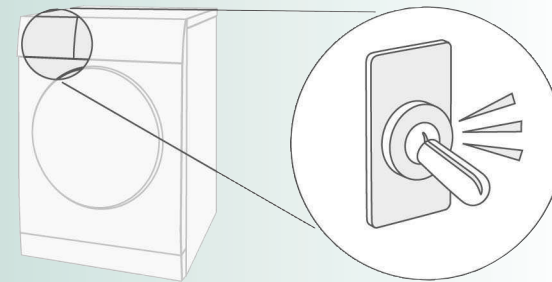

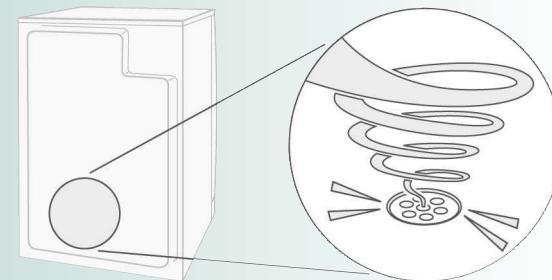

La limpieza automática de la secadora emite chasquidos.



El agua condensada se impulsa con una bomba hasta el recipiente correspondiente, lo que produce ruidos de bombeo.

¿Qué hacer cuando ...?

	Si no puede solucionar la avería usted mismo (p. ej. desactivar/activar), póngase en contacto con el Servicio de Asistencia Técnica. Haremos lo posible para encontrar una solución adecuada y evitar una visita innecesaria del personal técnico. Confíe en la experiencia del fabricante. Así se asegurará de que la reparación sea efectuada por personal debidamente instruido y con piezas de repuesto originales. Encontrará los datos de contacto del Servicio de Asistencia Técnica más cercano a su domicilio aquí, en la lista de puntos de asistencia: – E 902 245 255
	Indique al Servicio de Asistencia Técnica el número de producto (E-Nr.) y el de fabricación (FD) del aparato (señalados en el interior de la puerta). Situar el mando selector de programas en Stop y desconectar el enchufe de la toma de corriente.
●	El piloto de aviso Inicio/Stop no se ilumina. ¿Está conectado el enchufe a la toma de corriente? ¿Se ha seleccionado un programa de secado? Comprobar el fusible de la toma de corriente.
●	El panel indicador y los pilotos indicadores (<i>dependiendo del modelo</i>) se apagan y el botón Inicio/Stop parpadea. Se activa el modo de ahorro energético → Instrucciones del modo de ahorro energético por separado
●	El símbolo  y el piloto de aviso Inicio/Stop parpadean. Vaciar el recipiente del agua condensada → <i>página 4</i> . En caso necesario, limpiar el filtro del recipiente de agua condensada → <i>página 9</i> . Después de cada transporte, esperar dos horas antes de la puesta en marcha.
●	El símbolo  y el piloto de aviso Inicio/Stop parpadean. Limpiar los filtros de pelusas con agua corriente → <i>página 4</i> .
●	La secadora no arranca. ¿Se ha pulsado la tecla Inicio/Stop ? ¿Está cerrada la puerta del aparato? ¿Se ha seleccionado un programa de secado? ¿La temperatura ambiente es superior a 5 °C?
●	Sale agua del aparato. Nivelar la secadora.
●	La puerta se abre sola. Cerrar la puerta hasta oír que encaja.
●	Formación de arrugas. ¿Se ha excedido la cantidad de carga? Retirar inmediatamente las prendas tras la finalización del programa, colgarlas y estirarlas suavemente para que recuperen su forma. No se ha seleccionado el programa apropiado → <i>página 7</i> .
●	No se ha alcanzado el resultado de secado deseado (ropa demasiado húmeda). La ropa caliente parece más húmeda de lo que está en realidad. El programa seleccionado no concuerda con la carga. Utilizar otro programa de secado o, de forma adicional, seleccionar el Prog. por tiempo → <i>página 7</i> . Utilizar el ajuste preciso del resultado de secado → <i>página 1/2</i> . Capa fina de cal sobre los sensores de humedad → Limpiar los sensores de humedad → <i>página 9</i> . Interrupción del programa, p.ej. recipiente lleno, red caída, puerta abierta o tiempo de secado máximo alcanzado.
●	El tiempo de secado es demasiado largo. Limpiar los filtros de pelusas con agua corriente → <i>página 4</i> . Entrada de aire insuficiente → para asegurar la circulación de aire. Es posible que la rejilla de la entrada del aire esté obstruida → Eliminar la causa de la obstrucción → <i>página 8</i> . La temperatura ambiente es superior a 35 °C → Ventilar.
●	La humedad de la habitación aumenta bruscamente. Ventilar bien la habitación.
●	En el panel indicador se enciende Cl. ¿No es un fallo! Limpieza automática del condensador. No vaciar el recipiente de agua condensada.
●	Se ha producido un corte en el suministro eléctrico. Sacar inmediatamente la ropa de la secadora y extenderla para que pierda el calor.
●	La iluminación interior del tambor no funciona. Desenchufar el aparato de la toma de corriente. Abatir la tapa protectora de la bombilla por encima de la puerta (con ayuda de un destornillador Torx 20) y cambiar la bombilla. Cerrar la tapa protectora. ¡No conectar nunca la secadora sin la trampilla protectora!
●	A veces se producen ruidos y vibraciones adicionales. Ello no es síntoma de avería. Ruidos normales → <i>página 11</i> .
●	Se escucha un zumbido fuerte durante unos segundos. ¿Se ha insertado el recipiente de agua condensada por completo? → Introducir hasta el tope el recipiente de agua condensada. No es una avería. Ruidos normales → <i>página 11</i> .

Consejos y advertencias de seguridad



En caso de emergencia	– Desconectar inmediatamente el enchufe o el fusible de la toma de corriente.
Montar y utilizar SOLO...	– en el interior del hogar. – para el secado de prendas.
NO...	– utilizar la secadora para tareas distintas de las reseñadas más arriba. – modificar las características técnicas o propiedades de la máquina.
Peligros	– Los niños y las personas no instruidas en el manejo de la secadora no deberán usarla. – No dejar a los niños solos con la secadora sin la vigilancia de una persona adulta. – Mantener a los animales domésticos alejados de la secadora. – Sacar todos los objetos de los bolsillos de las prendas. Comprobar sobre todo que no queden mecheros. → ¡Peligro de explosión! – No apoyarse ni sentarse en la puerta de la máquina → ¡Peligro de vuelco!
Instalación	– Fijar las tuberías o cables sueltos → ¡Peligro de caída al tropezar! – No usar la secadora si hay riesgo de bajas temperaturas.
Conexión a la red eléctrica	– Conectar la secadora únicamente a una toma de corriente alterna provista de contacto a tierra, instalada según la normativa vigente, de lo contrario no está garantizada la seguridad. – Procurar que el cable posea una sección transversal suficiente. – Emplear solo interruptores de corriente diferencial provistos de este símbolo:  – El enchufe y la toma de corriente deben ser compatibles. – No utilizar enchufes ni acoplamientos múltiples ni cables de prolongación. – No tocar el enchufe con las manos mojadas → ¡Peligro de descarga eléctrica! – No extraer el enchufe tirando del cable de conexión. – No dañar el cable de conexión → ¡Peligro de descarga eléctrica!
Manejo del aparato	– Cargar solo ropa en el tambor. Antes de conectar la secadora, comprobar el contenido. – No utilizar la secadora en caso de que las prendas hayan estado en contacto con disolventes, aceites, ceras, grasas o pinturas (p. ej. fijadores de pelo, quitaesmaltes, quitamanchas, disolventes, etc.) → ¡Peligro de inflamación o explosión! – Peligro por polvo (p. ej. carbón pulverizado, harina): no utilizar la secadora → ¡Peligro de explosión! – No utilizar la secadora en caso de que la ropa contenga materia esponjosa o gomaespuma → Las prendas elásticas pueden desgarrarse y la secadora puede resultar dañada por la posible deformación de la materia esponjosa. – Desconectar la secadora tras concluir el programa de secado. – El agua condensada no es agua potable y puede estar contaminada con pelusas.
Averías	– No utilizar el aparato en caso de avería o sospecha de avería; las reparaciones necesarias deberán ser efectuadas por el Servicio de Asistencia Técnica de la marca. – No poner en funcionamiento la secadora con un cable defectuoso de red. Para evitar peligros solo estará autorizado a cambiar los cables de red defectuosos el personal del Servicio de Asistencia Técnica. – Antes de cambiar la bombilla de la iluminación interior, es absolutamente imprescindible desenchufar el aparato de la toma de corriente → ¡Peligro de descarga eléctrica!
Piezas de repuesto	– Por razones de seguridad solo deberán usarse accesorios y piezas de repuesto originales del fabricante.
Desguace	– Secadora: sacar el conector y después cortar el cable del aparato. Retirada en un centro oficial de recogida. – El condensador contiene el gas fluorado de efecto invernadero R134a regulado por el Protocolo de Kyoto → desechar correctamente. Cantidad: 0,19 kg. – Embalaje: no dejar que los niños jueguen con el embalaje → ¡Peligro de asfixia! – Todos los materiales son compatibles con el medio ambiente y reciclables. Eliminarlos de manera respetuosa con el medio ambiente.



Secadora



BOSCH

es Instrucciones de uso