



Beépíthető sütő HBA63B2.1
Cuptor încorporabil HBA63B2.1



BOSCH

[hu] Használati utasítás3

[ro] Instrucțiuni de utilizare 29

Fontos biztonsági előírások	4	Kísérleti konyhánkban teszteltük Önnek	19
A károsodások okai	5	Torták és sütemények	19
Az Ön új sütője	6	Sütési ötletek	21
Kezelőfelület.....	6	Hús, szárnyas, hal	22
Nyomógombok és kijelzések	6	Tipppek sütéshez és grillezéshez.....	24
Funkcióválasztó.....	6	Felfűttak, pirítós	24
Hőfokszabályozó.....	6	Késztermékek.....	25
Sütőtér.....	7	Különleges ételek	25
Tartozékok	7	Felolvasztás	26
Tartozékok behelyezése	7	Aszalás	26
Kiegészítő tartozékok.....	7	Befőzés	26
Ügyfélszolgálati cikk.....	8	Akrilamid az élelmiszerekben	27
Az első használat előtt	9	Próbaételek	28
Az idő beállítása.....	9	Sütés:	28
A sütő felfűtése	9	Grillezés.....	28
A tartozékok tisztítása	9		
A sütő beállítása	9		
Fűtési mód és hőmérséklet	9		
Gyorsfelfűtés	9		
Időfunkciók beállítása	10		
Jelzőóra	10		
Időtartam	10		
Kikapcsolási idő.....	11		
Idő.....	11		
Gyerekszár	11		
Alapbeállítások megváltoztatása	12		
Automatikus kikapcsolás	12		
Öntisztítás	12		
Fontos tudnivalók.....	12		
Az öntisztítás előtt.....	13		
Beállítás	13		
Öntisztítás után.....	13		
Ápolás és tisztítás	13		
Tisztítószer	13		
Állványok ki- és beakasztása	14		
A sütőajtó ki- és beakasztása.....	14		
Ajtóburkolat levétele	15		
Ajtólapok ki- és beszerelése.....	15		
Mit tegyünk meghibásodás esetén?	16		
Hibatáblázat	16		
A fedélen lévő sütőlámpa cseréje.....	17		
Üvegbura	17		
Ügyfélszolgálat	17		
E-szám és FD-szám.....	17		
Az energia és környezetünk	17		
Fűtési mód: forró levegős eco	17		
Energiamegtakarítás	18		
Ártalmatlanítás környezetbarát módon.....	18		

További információkat a termékekről, a tartozékokról, az alkatrészekről és a szervizzel kapcsolatban internetes oldalunkon: www.bosch-home.com és az Online-Shop-ban: www.bosch-eshop.com talál.

Fontos biztonsági előírások

Gondosan olvassa el ezt az útmutatót. Csak így tudja készülékét helyesen és biztonságosan kezelni. A használati és szerelési utasítást őrizze meg a későbbi használathoz vagy a későbbi tulajdonos számára.

Ezen készülék csak beépítésre készült. Vegye figyelembe a speciális szerelési útmutatót.

Kicsomagolás után ellenőrizze a készüléket. Szállítási sérülés esetén ne csatlakoztassa.

A csatlakozódugó nélküli készüléket csak hivatalos engedéllyel rendelkező szakember csatlakoztathatja. Hibás csatlakoztatás miatt keletkezett károkra nem vonatkozik a garancia.

Ez a készülék csak háztartásban vagy ház körül való alkalmazásra készült. A készüléket kizárólag ételek és italok készítésére használja. A készüléket üzemelés közben soha ne hagyja felügyelet nélkül. A készüléket csak zárt helyiségben használja.

Ezt a készüléket 8 év feletti gyerekek és csökkent fizikai, érzékszervi vagy szellemi képességű, ill. tapasztalatlan személyek csak a biztonságukért felelős személy felügyelete mellett használhatják, illetve akkor, ha megtanulták a készülék biztonságos használatát és megértették az ebből eredő veszélyeket.

Soha ne engedjen gyerekeket a készülékkel játszani. A tisztítást és a felhasználói karbantartást nem végezhetik gyerekek, kivéve ha 8 évnél idősebbek és felügyelet mellett vannak.

8 évnél fiatalabb gyerekeket ne engedjen a készülék és a csatlakozóvezeték közelébe.

A tartozékokat mindig megfelelő helyzetben tolja be a sütőtérbe. *Lásd a tartozékok leírását* a használati utasításban.

Égésveszély!

- A sütőtérben tárolt gyúlékony tárgyak lángra lobbanhatnak. Soha ne tartson gyúlékony tárgyakat a sütőtérben. Soha ne nyissa ki a készülék ajtaját, ha a készülék füstöl. Kapcsolja ki a készüléket és húzza ki a hálózati csatlakozódugót vagy kapcsolja ki a biztosítékot a biztosítószekrényben.

- A készülékajtó nyitásakor légáramlat keletkezik. A sütőpapír hozzáérhet a fűtőelemekhez és meggyulladhat. Az előmelegítés ideje alatt soha ne helyezzen rögzítés nélkül sütőpapírt a tartozéokra. Nehezezként helyezzen a sütőpapírra egy edényt vagy egy sütőformát. Csak a szükséges felületet bélelje ki sütőpapírral. A sütőpapír nem lóghat túl a tartozékon.

Égésveszély!

- A készülék nagyon forró. Soha ne érintse meg a sütőtér forró belső felületeit vagy a fűtőelemeket. Mindig hagyja lehűlni a készüléket. Ne engedjen gyerekeket a készülék közelébe.
- A tartozék vagy az edény nagyon forró. A forró edényt vagy tartozékot mindig fogókesztyűvel vegye ki a sütőtérből.
- Az alkoholgőzök meggyulladhatnak a forró sütőtérben. Soha ne készítsen olyan ételeket, amelyek magas százalékarányú alkoholtartalmú italt tartalmaznak. Csak kis mennyiségű magas százalékarányú alkoholos italt használjon. Óvatosan nyissa ki a készülék ajtaját.

Forrázásveszély!

- A hozzáférhető részek működés közben felforrósodnak. Soha ne érintse meg a forró részeket. Tartsa távol a gyerekeket.
- A készülék ajtajának kinyitásakor forró gőz távozhat a készülékből. Óvatosan nyissa ki a készülék ajtaját. Ne engedjen gyerekeket a készülék közelébe.
- A forró sütőtérben lévő vízből forró vízgőz képződhet. Soha ne öntsön vizet közvetlenül a forró sütőtérbe.

Sérülésveszély!

A készülék ajtajának összekarcolt üvege megrepedhet. Ne használjon üvegekaparót, éles vagy súroló hatású tisztítóeszközöket.

Aramütésveszély!

- A szakszerűtlen javítások veszélyesek. Javításokat csakis szakképzett ügyfélszolgálati technikus végezhet. Ha a készülék meghibásodott, húzza ki a hálózati csatlakozót, vagy cserélje ki a biztosítékot a biztosítószekrényben. Hívja az ügyfélszolgálatot

- A forró készülékrészeknél az elektromos készülékek kábelszigetelése megolvadhat. Soha ne érintkezzen az elektromos készülékek csatlakozó kábele forró készülékrészekkel.
- Az intenzív nedvesség áramütést okozhat. Ne használjon magasnyomású vagy gőzsugaras tisztítógépet.
- A sütőtérlámpa cseréjekor a lámpafoglalat érintkezése áram alatt van. Csere előtt húzza ki a csatlakozódugót vagy kapcsolja ki a biztosítékot a biztosítószekrényben.
- A hibás készülék áramütést okozhat. Soha ne kapcsolja be a hibás készüléket. Húzza ki a csatlakozódugót és kapcsolja ki a biztosítékot a biztosítószekrényben. Hívja az ügyfélszolgálatot

Égésveszély!

- A laza ételmaradékok, a zsír és a peccsenyelé az öntisztítás alatt elégnek. Minden öntisztítás előtt távolítsa el a sütőtérből és a tartozékokról a nagyobb szennyeződések.
- Öntisztításkor a készülék kívül is nagyon forró lesz. Soha ne akasszon gyúlékony tárgyakat, pl. törlőruhát, az ajtófogantyúra. A készülék elülső oldalát hagyja szabadon. Ne engedjen gyerekeket a készülék közelébe.

Égésveszély!

- Öntisztításkor a sütőtér nagyon forró lesz. Soha ne nyissa ki a készülék ajtaját vagy reteszelve ki kézzel a zárat. Hagyja lehűlni a készüléket. Ne engedjen gyerekeket a készülék közelébe.
-  Öntisztításkor a készülék kívül is nagyon forró lesz. Soha ne érintse meg a készülék ajtaját. Hagyja lehűlni a készüléket. Ne engedjen gyerekeket a készülék közelébe.

Súlyos egészségkárosodás veszélye!

Öntisztításkor a készülék nagyon forró lesz. A sütőtepsik és formák tapadásgátló bevonata károsodik és mérgező gázok keletkeznek. Soha ne tisztítsa együtt a tapadásgátló bevonatú sütőtepsiket és formákat. Csak zománcozott tartozékokat tisztítson.

A károsodások okai

Figyelem!

- Tartozék, fólia, sütőpapír vagy edény a sütőtér alján: Ne tegyen tartozékot a sütőtér alá. A sütőtér alját ne bélelje ki semmilyen fajtájú fóliával vagy sütőpapírral. Ne tegyen edényt a sütőtér alá, ha 50 °C feletti hőmérsékletet állított be. Hőtorlasz alakul ki. A sütési idők már nem egyeznek, és a zománc megsérül.
- Víz a forró sütőtérben: Soha ne öntsön vizet közvetlenül a forró sütőtérbe. Vízgőz keletkezik. A hőmérsékletváltozás miatt megsérülhet a zománc.
- Nedves élelmiszerek: Ne tároljon hosszabb ideig nedves élelmiszereket a zárt sütőtérben. A zománc megsérül.
- Gyümölcsle: A lédús gyümölcsös süteményekből ne tegyen túl sokat a sütőtepsibe. A gyümölcsle kifröcsköl a sütőtepsiből és eltávolíthatatlan foltokat hagy. Ha lehetséges, használja a mélyebb univerzális serpenyőt.
- Lehűlés nyitott készülékajtó mellett : A sütőtér csak zárt ajtónál hagyja lehűlni. Még ha csak résnyire is marad nyitva a készülékajtó, a szomszédos bútorlapok idővel sérülhetnek.
- Erősen szennyezett ajtó tömítés: Ha az ajtó tömítés erősen szennyezett, akkor a készülék ajtaja működés közben már nem zár rendesen. A szomszédos bútorlapok megsérülhetnek. Mindig tartsa tisztán az ajtó tömítését.
- Készülék ajtaja mint ülő- vagy rakodófelület: Soha ne használja ülő- vagy rakodófelületként a készülék ajtaját. Ne tartsa edényt vagy tartozékokat a készülék ajtaján.
- Tartozékok betolása: készüléktípustól függően a tartozékok megkarcolhatják az ajtólapot a készülék ajtajának becsukásakor. A tartozékokat ezért mindig ütközésig tolja be a sütőtérbe.
- A készülék szállítása: A készüléket ne hordozza vagy tartsa az ajtófogantyúnál fogva. Az ajtófogantyú nem tartja meg a készülék súlyát, és letörhet.

Az Ön új sütője

Itt megismerheti új sütőjét. Bemutatjuk a kezelőfelületet és az egyes kezelőelemeket. A sütőtérre és a tartozékokra vonatkozó információkat kap.

Kezelőfelület

Itt áttekintheti a kezelőfelületet. Soha nem jelenik meg a kijelzőn egyidejűleg az összes szimbólum. A készülék típusától függően eltérések lehetnek a részletekben.

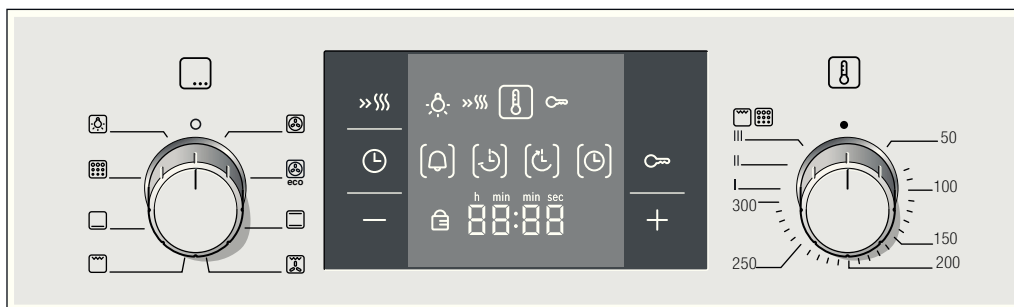

Kapcsolófogantyúk

A kapcsolófogantyúk süllyeszthetők. A be- és kikapcsoláshoz nyomja meg a kapcsoló-fogantyút nulla állásban.

Nyomógombok

Az egyes kezelőfelületek alatt érzékelők vannak. Nem kell erősen megnyomnia. Csak érintse meg a mindenkori szimbólumot.

Nyomógombok és kijelzések

A nyomógombokkal különböző kiegészítő funkciók állíthatók be. A kijelzőn megjelennek a beállított értékek.

Nyomógomb	Használat
»»» Gyorsfelfűtés	Különösen gyorsan felfűti a sütőt.
⌚ időfunkciók	Jelzőóra ⌚, időtartam ⌚, kikapcsolási idő ⌚ és idő ⌚ kiválasztása.
🔒 Gyerekzár	Kezelőfelület lezárása majd feloldása.
- Mínusz	Beállítási értékek csökkentése.
+ Plusz	Beállítási értékek növelése.

A megfelelő szimbólum körüli zárójelben [] látható a kijelzőn a beállítandó időfunkció. Kivétel: Az időnél csak akkor világít a szimbólum ⌚, ja módosítja.

Funkcióválasztó

A funkcióválasztóval állítható be a fűtési mód.

Kapcsolóállás	Használat
○ Nulla állás	A sütő ki van kapcsolva.
🌀 3D forró levegő	Sütemények sütéséhez 1, 2 vagy 3 szinten. A ventilátor egyenesen elosztja a hátfalban lévő körfűtőtest hőjét a sütőtérben.
🌀 Forró levegő eco*	Torták és sütemények, felfújtak, mélyhűtött és késztermékek, hús és hal sütéséhez, egy szinten, előmelegítés nélkül. A ventilátor egyenesen elosztja a körfűtőtest energiaoptimalizált hőjét a sütőtérben.
☑ Felső/alsó fűtés	Sütemények, felfújtak és sovány sütek, p l. marha vagy vadhús sütéséhez egy szinten. A hő egyenesen áramlik fentről és lentől.

* Fűtési mód, amellyel az EN50304 szabvány szerinti energiahatékonysági osztályt meghatározták.

Kapcsolóállás

Használat

🌀 Légkeverős grillezés	Hús, szárnyas és egész hal sütéséhez A grillfűtőtest és a ventilátor felváltva be- és kikapcsol. A ventilátor a forró levegőt kevergeti az étel körül.
☑ Grill, nagy felület	Steak, virsli, pirítós és haldarabok grillezéséhez. A grillfűtőtest alatt lévő teljes felület felforrósodik.
☑ Alsó fűtés	Befőzéshez és utánsütéshez vagy pirításhoz. A hő lentől áramlik.
🌀 Öntisztítás	A sütőtér automatikus tisztításához. A sütő addig fűt, amíg a szennyeződés fel nem oldódik.
💡 Sütőlámpa	Kapcsolja be a sütőlámpát.

* Fűtési mód, amellyel az EN50304 szabvány szerinti energiahatékonysági osztályt meghatározták.

Ha beállítja, a szimbólum ☑ világít a kijelzőn. A sütőtérben lévő sütőlámpa bekapcsol.

Utasítás: A hő egyenesen elosztásához a felső és alsó fűtésnél a felfűtési fázisban rövid időre bekapcsol a ventilátor.

Hőfokszabályozó



A hőfokszabályozóval állíthatja be a hőmérsékletet, grill- vagy tisztítási fokozatot.

Kapcsolóállás

Magyarázat

● Nulla állás	A sütő nem fűt.
50-300 Hőmérsékleti tartomány	Hőmérséklet a sütőtérben °C-ban. Kivétel: Maximális hőmérséklet a 3D forró levegő 🌀 és Forró levegő eco 🌀 fokozatok esetén 275 °C.
I, II, III Grillfokozatok	Grillfokozatok grill, nagy felületnél ☑. I = 1-es fokozat, gyenge II = 2-es fokozat, közepes III = 3-as fokozat, erős
Tisztítási fokozatok	Tisztítási fokozatok az öntisztításhoz 🌀. I = 1-es fokozat, könnyű II = 2-es fokozat, közepes III = 3-as fokozat, intenzív

Felfűtés szimbólum

Amíg a sütő felfűt, a kijelzőben világít a szimbólum . Amikor a sütő elérte az étel betolásához szükséges optimális időpontot, illetve hőmérséklete is megfelelő, a szimbólum  elalszik.

Grill és tisztítási fokozatoknál a szimbólum  soha nem világít.

Sütőtér

A sütőlámpa a sütőtérben található. A sütőt egy hűtőventilátor védi a túlemelegedéstől.

Sütőlámpa

Működés közben a sütőtérben világít a sütőlámpa. 60 °C alatti beállított hőmérsékleteken és az öntisztításnál a lámpa kikapcsol. Ezáltal optimálisan pontos szabályozás biztosított.

Tartozékok

A tartozékok számos étel elkészítéséhez használhatók. Ügyeljen arra, hogy a tartozékok mindig megfelelően legyenek a sütőtérbe helyezve.

A még jobb sütési eredményhez és a sütő még kényelmesebb kezeléséhez különböző kiegészítő tartozékok állnak rendelkezésére.

Tartozékok behelyezése

A tartozékokat 5 különböző szinten tolhatja be a sütőtérbe. A tartozékokat mindig ütközésig tolja be, nehogy hozzáérjenek az ajtólapozhoz.

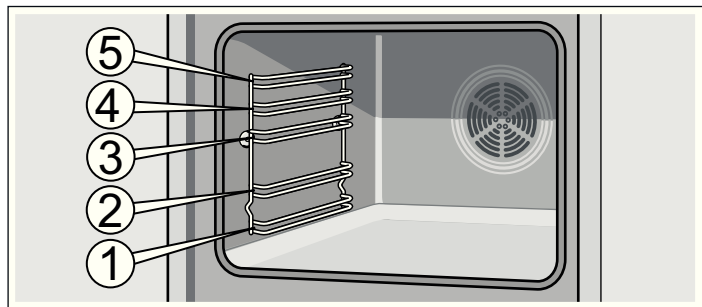

A tartozékok kb. félig kihúzhatók, amíg beakadnak. Így könnyen kivetheti az ételeket.

Betolásakor ügyeljen rá, hogy a tartozékon található kiöblösödő felület hátul legyen. Csak így akasztható be.

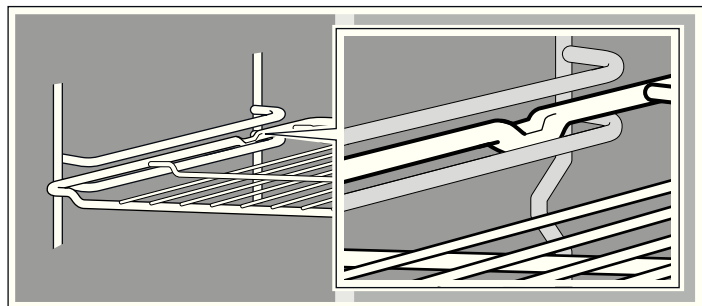

A funkcióválasztón  állással kapcsolhatja be a lámpát fűtés nélkül.

Hűtőventilátor

A hűtőventilátor szükség szerint be- és kikapcsol. A meleg levegő az ajtón át távozik. Figyelem! Hagyja szabadon a szellőztető nyílást. Különben a sütő túlhevül.

Azért, hogy a működést követően a sütőtér gyorsabban lehűljön, a hűtőventilátor meghatározott ideig még működik.

Utasítás: Hő hatására a tartozék deformálódhat. Amikor lehűl, visszanyeri eredeti alakját. Ez nem befolyásolja a működését.

Tartozékokat a vevőszolgálatnál, szakkereskedésekben vagy interneten vásárolhat. Kérjük, adja meg a HEZ számot.



Rostély

Edényekhez, süteményformákhoz, sültetekhez, grillszeletekhez és mélyhűtött ételekhez.

A rostélyt a nyitott oldalával a sütőajtó felé és hajlattal lefelé  tolja be.

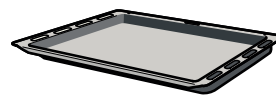

Univerzális serpenyő

Lédús süteményekhez, süteményekhez, mélyhűtött ételekhez vagy sültetekhez. Zsírelfogó edényként is használhatja akkor, amikor közvetlenül a rostélyon grillez.

Az univerzális serpenyőt a letompított élével a sütőajtó felé tolja be.

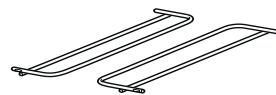

Tartozéktartók

Dugja be balról és jobbról. Öntisztításkor ezzel p.l. együtt tisztítható az univerzális serpenyő.

Kiegészítő tartozékok

Kiegészítő tartozékokat a vevőszolgálatnál vagy szakkereskedésekben vásárolhat. A sütőhöz bővebb információk találhatóak prospektusainkban vagy az interneten. Országunként változó, hogy milyen kiegészítő tartozékokat lehet megvásárolni, illetve interneten keresztül megrendelni. Kérjük, tájékozódjon a mellékelt dokumentumokból.

Nem mindegyik kiegészítő tartozék használható mindegyik készülékhez. Vásárláskor mindig pontosan adja meg készüléke azonosítószámát (E-Nr.).

Kiegészítő tartozékok	HEZ szám	Használat	alkalmas öntisztításhoz
rostély	HEZ334000	Edényekhez, süteményformákhoz, sültetekhez, grillszeletekhez és mélyhűtött ételekhez.	nem
Zománcozott sütőtepsi	HEZ331072	Süteményekhez és aprósüteményekhez. A sütőtepsit a ferde szélével a sütőajtó felé tegye a sütőbe.	igen

Kiegészítő tartozékok	HEZ szám	Használat	alkalmas öntisztítás-hoz
univerzális serpenyő	HEZ332073	Lédús süteményekhez, süteményekhez, mélyhűtött ételekhez vagy sütekhez. Zsíralfogó edényként is használhatja akkor, amikor közvetlenül a rostélyon grillez. Az univerzális serpenyőt a ferde szélével a sütőajtó felé tegye a sütőbe.	igen
Betétrostély	HEZ324000	Sütéshez. A rostélyt mindig az univerzális serpenyőbe állítsa. Így az elfogja a kicsepegő zsírt és szaftot.	nem
Grilltepsi	HEZ325070	Grillezéshez a rostély helyett vagy kifröccsenés elleni védelemként, hogy a sütőt ne érje annyi szennyeződés. A grilltepsit csak az univerzális serpenyőben használja. Grillezés grilltepsin: csak az 1., 2. és 3. betolási magasságon használja. Grilltepsi kifröccsenés elleni védelemként: az univerzális serpenyőt a grilltepsivel tolja a rostély alá.	igen
pizzatepsi	HEZ317000	Ideális pizzához, mélyhűtött termékekhez vagy nagy, kerek süteményekhez. A pizzatepsit használhatja az univerzális serpenyő helyett. Állítsa a tepsit a rostélyra, majd tájékozódjon a táblázatok adataiból.	nem
Sütőtégla	HEZ327000	A sütőtégla kiválóan alkalmas házi készítésű kenyér, zsemle és pizza elkészítéséhez, ha ezeket ropogósra szeretné sütni. A sütőtéglát mindig elő kell melegíteni az ajánlott hőmérsékletre.	igen
Profi serpenyő betétrostélyal	HEZ333072	Különösen alkalmas nagyobb mennyiségek elkészítéséhez.	igen
Fedő a profi serpenyőhöz	HEZ333001	A fedő a profi serpenyőt profi sütőedénnyé teszi.	nem
Üveg sütőtál	HEZ915001	Az üveg sütőtál alkalmas olyan párolt ételek és felfújtak sütésére, amelyeket a sütőben készít el. Különösen alkalmas a program- vagy a sütő-automatikához.	nem
Teleszkópos kihúzó			
2-szintes	HEZ338250	A 2. és 3. szinten levő kihúzósinékkal a tartozék jól kihúzható, anélkül, hogy megbillenne.	nem
3 szintes	HEZ338352	Az 1., 2. és 3. szinten levő kihúzósinékkal a tartozék jól kihúzható, anélkül, hogy megbillenne. A 3 szintes kihúzósin a forgónyárral rendelkező készülékekben nem használható.	nem
3-fach szintes teljesen kihúzható sín	HEZ338356	A 1, 2. és 3. szinten levő kihúzósinékkal a tartozék teljesen kihúzható, anélkül, hogy megbillenne. A 3 szintes teljesen kihúzható sín a forgónyárral rendelkező készülékekben nem használható.	nem
3 szintes teljesen kihúzható sín megállító funkcióval	HEZ338357	A 1, 2. és 3. szinten levő kihúzósinékkal a tartozék teljesen kihúzható, anélkül, hogy megbillenne. A kihúzósinék könnyedén bereteszelnek, hogy a tartozékokat egyszerűen felhelyezhesse. A 3 szintes teljesen kihúzható, ??? sín a forgónyárral rendelkező készülékekben nem használható.	nem
Gőzszűrő	HEZ329000	Ezzel kiegészítheti sütőjének a felszerelését. A gőzszűrő kiszűri a távozó levegőben lévő zsírrészecskéket és csökkenti a szagokat. Csak olyan készülékekhez, melyek E-számának 2. számjegye 6, 7 vagy 8. (pl.: HBA78B750)	igen
Gyári gőzpároló	HEZ24D300	Zöldség és hal kímélő elkészítéséhez.	nem

Ügyfélszolgálati cikk

Háztartási készülékeihez az ügyfélszolgálatnál, szakkereskedésben vagy interneten az egyes országok

e-shopjain keresztül megfelelő ápoló- és tisztítószert vagy egyéb tartozékokat vásárolhat. Ehhez adja meg a mindenkori cikkszámot.

Tisztítókendők nemesacél felületekhez	Cikkszám 311134	Csökkenti a szennyeződés lerakódását. Egy speciális olajjal való impregnálással a nemesacél készülékek felületei optimálisan tisztíthatók.
Sütő-grilltisztító gél	Cikkszám 463582	A sütőtér tisztításához. A gél szagtalan.
Mikroszálás ruha sejtes szerkezettel	Cikkszám 460770	Különösen alkalmas kényes felületek, pl. üveg, üvegkerámia, nemesacél vagy alumínium tisztítására. A mikroszálás ruha egyszerre távolítja el a vizes és a zsíros szennyeződéseket.
Ajtózár	Cikkszám 612594	Ahhoz, hogy a gyerekek ne tudják kinyitni a sütőajtót. Készülékajtótól függően a zár másképp van becsavarozva. Vegye figyelembe az ajtózárhoz mellékelt tájékoztatót.

Az első használat előtt

Itt megtudhatja, hogy mit kell tennie, mielőtt először készítené ételt a sütőjével. Olvassa el előbb a *Biztonsági útmutató* című fejezetet.

Az idő beállítása

A csatlakoztatást követően a kijelzőn az  szimbólum és négy nulla világít. Állítsa be az időt.

1. Nyomja meg a  gombot.

12:00 időpont jelenik meg a kijelzőn.

2. A **+** vagy a **-** gombbal állítsa be a pontos időt.

Néhány másodperc múlva a készülék átveszi a beállított időt.

A sütő beállítása

A sütő beállítására különböző lehetőségei vannak. Innen megtudhatja, hogyan állíthatja be a kívánt fűtési módot és a hőmérsékletet vagy a grillfokozatot. A sütőn beállíthatja az ételhez az időtartamot és a kikapcsolási időt. Ennek utánanézhethet az *Időfunkciók beállítása* című fejezetben.

Fűtési mód és hőmérséklet

Példa az ábrán: felső/alsó fűtés  190 °C.

1. A funkcióválasztóval állítsa be a fűtési módot.

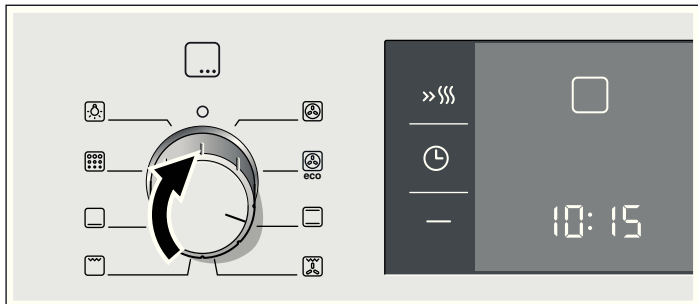

2. A hőfokszabályozóval állítsa be a hőmérsékletet vagy a grillfokozatot.

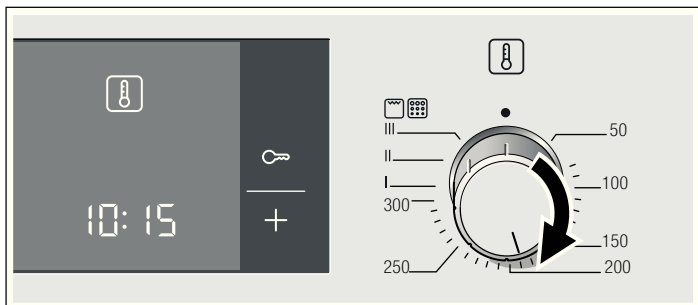

A sütő elkezd fűteni.

A sütő kikapcsolása

Forgassa a funkcióválasztót nullára.

A beállítások módosítása

A fűtési módot és a hőmérsékletet vagy a grillfokozatot bármikor megváltoztathatja a hozzájuk tartozó választókapcsolóval.

A sütő felfűtése

Az új szag megszüntetéséhez fűtse fel az üres, zárt sütőt. Erre ideális az egyórányi felső/alsó fűtés  240 °C-on. Ügyeljen rá, hogy ne maradjanak a sütőtérben csomagolóanyag-darabok.

1. A funkcióválasztóval állítsa be a felső/alsó fűtést .

2. A hőfokszabályozóval állítsa be a 240 °C-ot.

Egy óra után kapcsolja ki a sütőt. Ehhez fordítsa a funkcióválasztót nullára.

A tartozékok tisztítása

Mielőtt először használná a tartozékokat, alaposan tisztítsa meg azokat forró mosogatószeres vízzel és egy puha törülőruhával.

Gyorsfűtés

A gyorsfűtéssel a sütő különlegesen gyorsan éri el a beállított hőmérsékletet.

Használja a gyorsfűtést a 100 °C feletti beállított hőmérsékleteknél. Használható fűtési módok:

■ 3 dimenziós forró levegő 

■ Felső/alsó fűtés 

Ahhoz, hogy az étel egyenletesen puhuljon, csak akkor tegye be a sütőtérbe, amikor a gyorsfűtés befejeződött.

1. Fűtési mód és hőmérséklet beállítása

2. Nyomja meg a **>>>>** gombot.

A kijelzőn világít a **>>>>** szimbólum. A sütő elkezd fűteni.

A gyorsfűtés befejeződött

Egy hangjelzés hallható. A kijelzőn kialszik a **>>>>** szimbólum. Tegye be az ételt a sütőbe.

A gyorsfűtés megszakítása

Nyomja meg a **>>>>** gombot. A kijelzőn kialszik a **>>>>** szimbólum.

Időfunkciók beállítása

A sütő különböző időfunkciókkal rendelkezik. A  gomb segítségével előhívhatja a menüt, és váltogathat az egyes funkciók között. Amíg a beállítások elvégezhetők, minden időszimbólum világít. A szögletes zárójelek [] megmutatják Önnek, hogy jelenleg melyik időfunkciónál tart. Egy már beállított időfunkciót közvetlenül a **+** vagy a **-** gombbal módosíthat, ha az időszimbólum szögletes zárójelben van.

Jelzőóra

A jelzőóra konyhai óraként használható. Ez az óra a sütőtől függetlenül működik. A jelzőóra saját hangjelzéssel rendelkezik. Így hallja, hogy a jelzőóra vagy egy időtartam járt-e le.

1. Nyomja meg egyszer a gombot.

A kijelzőn világítanak időszimbólumok, a  zárójelben van.

2. A **+** vagy a **-** gombbal állítsa be a jelzési időt.

Javasolt érték **+** gomb= 10 perc

Javasolt érték **-** gomb= 5 perc

Néhány másodperc múlva a készülék átveszi a beállított időt. A jelzőóra elindul. A kijelzőn világít a  szimbólum és láthatóan lefut a jelzési idő. A többi időszimbólum kialszik.

A jelzőórán beállított idő letelt

Egy hangjelzés hallható. A kijelzőn 00:00 látható. A  gombbal kapcsolja ki a jelzőórát.

A jelzőórán beállított idő módosítása





A **+** vagy **-** gombbal módosítsa a jelzőóra idejét. Néhány másodperc múlva a készülék átveszi a módosítást.

A jelzőórán beállított idő törlése

A **-** gombbal állítsa vissza a jelzési időt 00:00-ra. Néhány másodperc múlva a készülék átveszi a módosítást. A jelzőóra ki van kapcsolva.

Az időbeállítások lekérdezése

Ha több időfunkció van beállítva, a kijelzőn a megfelelő szimbólumok világítanak. Az időfunkció szimbóluma zárójelben van.

A jelzőóra , az időtartam , a kikapcsolási idő  vagy az idő  lekérdezéséhez annyiszor nyomja meg a  gombot, amíg a zárójelben fel nem tűnik a megfelelő szimbólum. Az ehhez tartozó érték néhány másodpercre megjelenik a kijelzőn.

Időtartam

Beállíthatja a sütőn az étel sütési időtartamát. Amikor az időtartam lejárt, a sütő automatikusan kikapcsol. Így az egyéb munkáit nem kell félbeszakítani, hogy kikapcsolja a sütőt. A sütési idő véletlen túllépése sem fordulhat elő.

Példa az ábrán: időtartam 45 perc.

1. A funkcióválasztóval állítsa be a fűtési módot.

2. A hőfokszabályozóval állítsa be a hőmérsékletet vagy a grillfokozatot.

3. Nyomja meg kétszer a gombot.

A kijelzőn megjelenik a 00:00. Az időszimbólumok világítanak, a  zárójelben van.



4. A **+** vagy a **-** gombbal állítsa be az időtartamot.

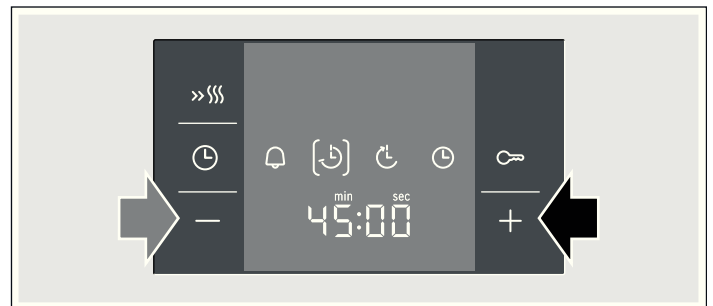

Javasolt érték **+** gomb= 30 perc

Javasolt érték **-** gomb= 10 perc



Néhány másodperc múlva elindul a sütő. A kijelzőn láthatóan lefut az időtartam és a  szimbólum világít. A többi időszimbólum kialszik.

Az időtartam letelt

Egy hangjelzés hallható. A sütő nem fűt tovább. A kijelzőn 00:00 látható. Nyomja meg a  gombot. A **+** vagy a **-** gombbal újra beállíthat egy időtartamot. Vagy a  gombot nyomja meg kétszer és forgassa a funkcióválasztót a nulla-állásba. A sütő ki van kapcsolva.

Időtartam módosítása





A **+** vagy a **-** gombbal módosítsa az időtartamot. Néhány másodperc múlva a készülék átveszi a módosítást. Ha a jelzőóra be van állítva, nyomja meg előbb a  gombot.

Az időtartam törlése

A **-** gombbal állítsa vissza az időtartamot 00:00-ra. Néhány másodperc múlva a készülék átveszi a módosítást. Az időtartam törölve. Ha a jelzőóra be van állítva, nyomja meg előbb a  gombot.

Az időbeállítások lekérdezése

Ha több időfunkció van beállítva, a kijelzőn a megfelelő szimbólumok világítanak. Az időfunkció szimbóluma zárójelben van.

A jelzőóra , az időtartam , a kikapcsolási idő  vagy az idő  lekérdezéséhez annyiszor nyomja meg a  gombot, amíg a zárójelben fel nem tűnik a megfelelő szimbólum. Az ehhez tartozó érték néhány másodpercre megjelenik a kijelzőn.

Kikapcsolási idő

Elhalaszthatja az időt, amikor az ételnek készen kell lennie. A sütő automatikusan bekapcsol, majd a kívánt időpontban kikapcsol. Pl. reggelente beteheti az ételt a sütőbe és beállíthatja, hogy az délre készen legyen.

Ügyeljen arra, hogy az élelmiszer ne álljon túl sokáig a sütőtérben, nehogy megromoljon.

Példa az ábrán: 10:30 van, az időtartam 45 perc és a sütőnek 12:30-kor kell elkészülnie.

1. Állítsa be a funkcióválasztót.

2. Hőfokszabályozó beállítása.

3. Nyomja meg kétszer a  gombot.

4. A **+** vagy a **-** gombbal állítsa be az időtartamot.





5. Nyomja meg a  gombot.

A  szimbólum zárójelben van. Megjelenik az időpont, amikor az étel elkészül.

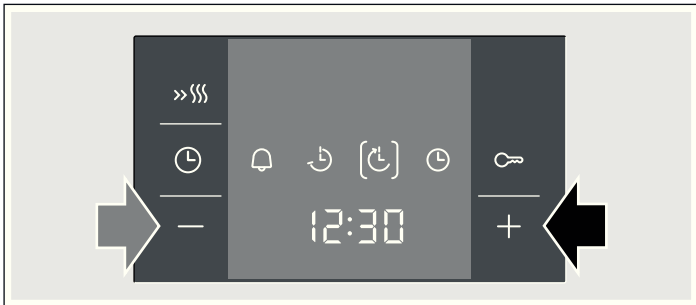



6. A **+** vagy a **-** gombbal halassza későbbre a kikapcsolási időt.



Néhány másodperc múlva a sütő átveszi a beállításokat és várakozó helyzetbe kapcsol. A kijelzőn látható az idő, amikor az étel elkészül, és a  szimbólum zárójelben van. A  és a  szimbólumok kiálszanak. Ha a sütő elindul, az időtartam lefut és a  szimbólum zárójelben van. A  szimbólum kiálszik.

Az időtartam letelt

Egy hangjelzés hallható. A sütő nem fűt tovább. A kijelzőn 00:00 látható. Nyomja meg a  gombot. A **+** vagy a **-** gombbal újra beállíthat egy időtartamot. Vagy a  gombot nyomja meg kétszer és forgassa a funkcióválasztót a nulla-állásba. A sütő ki van kapcsolva.

A kikapcsolási idő módosítása





A **+** vagy a **-** gombbal módosítsa a kikapcsolási időt. Néhány másodperc múlva a készülék átveszi a módosítást. Ha a jelzőóra be van állítva, nyomja meg előbb kétszer a  gombot. Ne változtassa meg a kikapcsolási időt, ha az időtartam éppen letelik. A főzés eredménye nem lenne megfelelő.

A kikapcsolási idő törlése

A **-** gombbal állítsa vissza a kikapcsolási időt az aktuális időre. Néhány másodperc múlva a készülék átveszi a módosítást. A sütő működni kezd. Ha a jelzőóra be van állítva, nyomja meg előbb kétszer a  gombot.

Az időbeállítások lekérdezése

Ha több időfunkció van beállítva, a kijelzőn a megfelelő szimbólumok világítanak. Az időfunkció szimbóluma zárójelben van.

A jelzőóra , az időtartam , a kikapcsolási idő  vagy az idő  lekérdezéséhez annyiszor nyomja meg a  gombot, amíg a zárójelben fel nem tűnik a megfelelő szimbólum. Az ehhez tartozó érték néhány másodpercre megjelenik a kijelzőn.

Idő

Bekapcsolás vagy áramszünet után a kijelzőn világít a  szimbólum és négy nulla. Állítsa be az időt.

1. Nyomja meg a  gombot.

12:00 időpont jelenik meg a kijelzőn.

2. A **+** vagy a **-** gombbal állítsa be a pontos időt.

Néhány másodperc múlva a készülék átveszi a beállított időt.

Az időkijelzés módosítása

Nem lehet beállítva más időfunkció.

1. Nyomja meg négyszer a  gombot.

A kijelzőn világítanak időszimbólumok, a  zárójelben van.

2. A **+** vagy a **-** gombbal módosítsa az időt.

Néhány másodperc múlva a készülék átveszi a beállított időt.

Időkijelzés kikapcsolása

Az időkijelzést kikapcsolhatja. Ennek utánanézhethet az *Alapbeállítások megváltoztatása* című fejezetben.

Gyerekzár

A sütő gyerekzárral van ellátva, nehogy a gyerekek tévedésből bekapcsolják.

A sütő nem reagál a beállításokra. A jelzőóra és az idő a bekapcsolt gyerekzár mellett is beállítható.

A gyerekzár bekapcsolása

A funkcióválasztó legyen a nulla álláson.

Nyomja meg a  gombot kb. négy másodpercig.

A kijelzőn megjelenik a  szimbólum. A gyerekzár be van kapcsolva.

A gyerekzár kikapcsolása

Nyomja meg a  gombot kb. négy másodpercig.

A kijelzőn kiálszik a  szimbólum. A gyerekzár ki van kapcsolva.

Alapbeállítások megváltoztatása

Sütője különböző alapbeállításokkal rendelkezik. Ezeket a beállításokat saját szokásaihoz igazíthatja.

Alapbeállítás	0-ás opció	1-es opció	2-es opció	3-as opció
c0 A kijelző-világítás fényereje	-	éjszakai	közepes	nappali*
c1 Hangjelzés hossza egy időtartam lefutása vagy a jelzőórán beállított idő után	-	kb. 10 mp.	kb. 2 perc*	kb. 5 perc
c2 Pontos idő kijelzése	csak üzemeltetés közben	mindig*	-	-
c3 Várakozási idő a beállítás átvételéig	-	kb. 2 mp.	kb. 5 mp.*	kb. 10 mp.
c5 Teleszkópos kihúzó felszerelve	nem*	igen	-	-
c6 Az összes érték visszaállítása gyári beállításra	nem*	igen	-	-

* Gyári beállítás

A sütőnek kikapcsolva kell lennie.

1. Nyomja meg a  gombot kb. 4 másodpercig. A kijelzőn megjelenik a hangjelzés hosszának aktuális alapbeállítása, pl. c1 2 a 2 -es választékhoz.
2. A **+** vagy a **-** gombbal módosítsa az alapbeállítást.

3. Nyugtázza a  gombbal.

A kijelzőn megjelenik a következő alapbeállítás. A  gomb segítségével minden szinten végigléptethet, és a **+** vagy a **-** gombbal módosíthatja az adatokat.

4. Végül tartsa nyomva a  gombot kb. 4 másodpercig.

Minden alapbeállítás átvételre került.

Alapbeállításait bármikor újra megváltoztathatja.

Automatikus kikapcsolás

Ha a készülékén a beállítások több órán át változatlanok maradnak, akkor aktiválódik az automatikus kikapcsolás. A sütő nem fűt tovább. Ennek megjelenése függ a beállított hőmérséklettől vagy grillfokozattól.

Az automatikus kikapcsolás aktiválódik

Egy hangjelzés hallható. A kijelzőn megjelenik a F8. A sütő nem fűt tovább.

Forgassa a funkcióválasztót nulla állásba. A sütő ki van kapcsolva.

Automatikus kikapcsolás feloldása

Ahhoz, hogy az automatikus kikapcsolás ne legyen véletlenül aktiválódjon, állítson be egy időtartamot. A sütő addig fűt, amíg az időtartam le nem telt.

Öntisztítás

Öntisztításkor a sütő kb. 500 °C-on fűt. Ezáltal elégnak a sütésből vagy grillezésből keletkezett szennyeződések és már csak a hamut kell a sütőtérből kitorölnie.

Három tisztítási fokozat közül választhat.

Fokozat	Tisztítási fokozat	Időtartam
1	gyenge	kb. 1 óra, 15 perc
2	közepes	kb. 1 óra, 30 perc
3	intenzív	kb. 2 óra

Minél erősebb és régebbi a szennyeződés, annál nagyobb legyen tisztítási fokozat. A sütőt elég két-három havonta tisztítani. Szükség esetén gyakrabban is tisztítható. A tisztítás csak kb. 2,5 - 4,7 kilowattórát igényel.

Fontos tudnivalók

Az Ön biztonsága érdekében a sütőajtó automatikus lezár. A sütőajtó csak akkor nyitható újra, ha a sütőtér kissé lehűlt és a reteszelés jelző lakat szimbólum kialszik.

A sütőlámpa öntisztítás közben nem világít.

Égésveszély!

- Öntisztításkor a sütőtér nagyon forró lesz. Soha ne nyissa ki a készülék ajtaját és ne tolja el kézzel a reteszelő kampót. A készüléket hagyja lehűlni. Tartsa távol a gyerekeket.
- Öntisztításkor a készülék kívül is nagyon forró lesz. Soha ne nyúljon a készülék ajtajához. A készüléket hagyja lehűlni. Tartsa távol a gyerekeket.

Tűzveszély!

Öntisztításkor a készülék kívül is nagyon forró lesz. Soha ne akasszon gyúlékony tárgyakat, pl. törülőruhát, az ajtófogantyúra. Hagyja szabadon a készülék elülső oldalát.

Az öntisztítás előtt

A sütőtérnek üresnek kell lennie. A tartozékokat, edényeket és az állványokat vegye ki a sütőtérből. Az állványok kiakasztásáról az *Ápolás és tisztítás* fejezetből tájékozódhat.

Tisztítsa meg a sütőajtót és a sütőtér széleit a tömítésnél. Ne tisztítsa a tömítést.

⚠ Tűzveszély!

Az oldott ételmaradék, zsír és sült zsír lángra lobbanhat. Nedves kendővel törölje ki a sütőteret és az együtt tisztított tartozékokat.

Tartozékok együtt-tisztítása

Az állványok nem alkalmasak az öntisztításra. Vegye ki az állványokat a sütőtérből. Ha a tartozékokat együtt kívánja tisztítani, utólag is vásárolhat tartozéktartókat.

Tartozéktartók a vevőszolgálatnál vagy az interneten 466546 anyagszámon kaphatók.

A tartozéktartókat akassza be balról és jobbról.

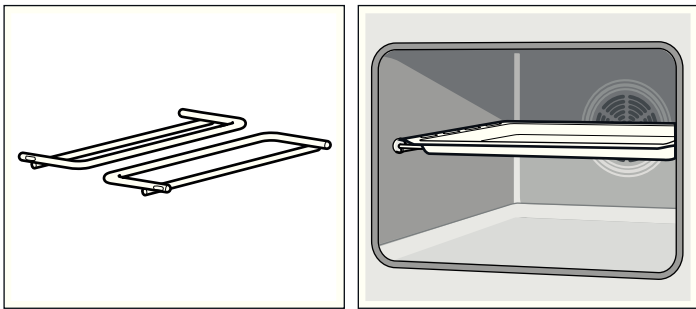

Ennek a segítségével a zománcozott tartozékokat, p. l. a tapadásgátló bevonat nélküli univerzális serpenyőt együtt tisztíthatja. Mindig csak egy tartozékot tisztítson együtt.

A nem zománcozott tartozékok, p. l. a rostély öntisztításra alkalmatlan. Vegye ki a sütőtérből.

⚠ Súlyos egészségkárosodás veszélye!

Soha ne tisztítsa együtt a tapadásgátló bevonatú sütőtepsiket és formákat. A nagy hő miatt a tapadásgátló bevonat tönkremegy, és mérgező gázok keletkeznek.

Utasítás: A használati utasítás elején található kiegészítő tartozékokat felsoroló táblázatban utánanézhet, hogy melyik tartozék alkalmas az öntisztításra.

Ápolás és tisztítás

Gondos ápolással és tisztítással a sütő sokáig szép és működőképes marad. Az alábbiakban bemutatjuk, hogyan ápolja és tisztítsa megfelelően a sütőt.

Utasítások



- Különböző anyagok, mint üveg, műanyag vagy fém, kis színeltéréseket okozhatnak a sütő előlapján.
- Az ajtólapokon látható árnyékok, melyek fátyolnak tűnnek, a sütőlámpa fényvisszaverődései.
- A zománcot nagyon magas hőmérsékleten égetik ki. Ezért enyhe színeltérések keletkezhetnek. Ez normális és nem befolyásolja a működést. A vékony sütőtepsik éleit nem lehet tökéletesen zománcozni. Ezért ezek érdesek lehetnek. Ez nem befolyásolja a korrózióvédelmet.



Beállítás

Ha kiválasztott egy tisztítási fokozatot, állítsa be a sütőt.

1. Állítsa a funkcióválasztót a programautomatikára .

2. A hőfokszabályozóval állítsa be a tisztítási fokozatot.

A kijelzőn megjelenik az idő, amikor az öntisztítás befejeződik, és a szimbólum  zárójelbe kerül. Néhány másodperc múlva elindul az öntisztítás. Az időtartam lefut és a szimbólum  zárójelben van. A  szimbólum kialszik.

A sütőajtó indítás után reteszelt. A kijelzőn világít a  szimbólum. Ha a szimbólum  kialszik, a sütőajtó újra nyitható.

Az öntisztítás befejeződött

A kijelzőn 00:00 látható. A sütő abbahagyja a fűtést. Forgassa a funkcióválasztót a nulla-állásba. A sütő ki van kapcsolva. A sütőajtó csak akkor nyitható újra, ha a kijelzőn a szimbólum  kialszik.

Tisztítási fokozat módosítása

Indítás után a tisztítási fokozatot már nem lehet módosítani.



Öntisztítás megszakítása

Forgassa a funkcióválasztót a nulla-állásba. A sütő ki van kapcsolva. A sütőajtó csak akkor nyitható újra, ha a kijelzőn a szimbólum  kialszik.

A kikapcsolási idő későbbre állítása

Az öntisztítás befejezési idejét elhalaszthatja. Az öntisztítás p. l. éjszaka is futhat, így a sütőt nappal használni tudja.

Végezze el a beállítást az 1. és a 2. pontban leírtak szerint. Mielőtt az öntisztítás elindul, a **+** vagy a **-** gombbal halassza későbbre a kikapcsolási időt.

A sütő várakozó pozícióra kapcsol. A kijelzőn megjelenik az idő, amikor az öntisztítás befejeződik, és a  szimbólum zárójelbe kerül. Ha az öntisztítás elindul, az időtartam lefut és a  szimbólum zárójelben van. A  szimbólum kialszik.

Öntisztítás után

Ha a sütőtér lehűlt, törölje ki a sütőtérből a visszamaradt hamut egy nedves kendővel.

Tisztítószer

Ahhoz, hogy a különböző felületek ne sérüljenek rossz tisztítószer használatával, vegye figyelembe a táblázatban szereplő adatokat. Ne használjon

- éles vagy súroló tisztítószer, vagy
- magas alkoholtartalmú tisztítószer, vagy
- kemény súrolópárnát vagy tisztítószivacsot, vagy
- nagynyomású tisztítót vagy gőzüzemű tisztítót.

Az új szivacsos kendőket használat előtt alaposan öblítse ki.

Terület	Tisztítószer
A sütő előlapja	Forró mosogatóvíz Mosogatóruhával tisztítsa meg és puha kendővel szárítsa meg. Ne használjon üvegtisztítót vagy üvegekparót.

Terület	Tisztítószer
Nemesacél	Forró mosogatóvíz Mosogatóruhával tisztítsa meg és puha kendővel szárítsa meg. A vízkő-, zsír-, keményítő- és tojásfehérje foltokat azonnal távolítsa el. Az ilyen foltok alatt korrózió alakulhat ki. Az ügyfélszolgálatnál vagy a szakkereskedésekben speciális nemesacél-ápolószerek kaphatók, amelyekkel a meleg felületek tisztíthatók. Az ápolószert lehetővékonyan vigye fel egy puha kendővel.
Ajtólap	Ablaktisztítószer: Puha kendővel tisztítsa meg. Ne használjon üvegkaparót.
Ajtóburkolat	Nemesacél-tisztítószer (az ügyfélszolgálatnál vagy a szakkereskedésekben kaphatók): Vegye figyelembe a gyártó utasításait.
Sütőtér	Forró mosogatóvíz vagy ecetes víz. Mosogatóruhával tisztítsa meg. Erős szennyeződés esetén nemesacélból készült súrolóspirált vagy sütőtisztítószert használjon. Csak hideg sütőtérnél használja. Legjobb az öntisztítást alkalmazni. Ehhez olvassa el az <i>Öntisztítás</i> című fejezetet!
A sütőlámpa üvegburaja	Forró mosogatóvíz Mosogatóruhával tisztítsa meg.
Tartók	Forró mosogatóvíz Áztassa be, és mosogatóruhával vagy kefével tisztítsa meg.
Teleszkópos kihúzó	Forró mosogatóvíz Mosogatóruhával vagy kefével tisztítsa meg. Ne áztassa be, ne tisztítsa mosogatógépben vagy ne tisztítsa együtt más tartozékokkal az öntisztítási funkcióval. Ez károsíthatja és blokkolhatja a kihúzókat.
Tartozékok	Forró mosogatóvíz Áztassa be, és mosogatóruhával vagy kefével tisztítsa meg.

Állványok ki- és beakasztása

Tisztításhoz az állványok kivethetők. A sütőnek le kell hűlnie.

Állványok kiakasztása

1. Az előlő állványokat emelje felfelé
2. és akassza ki (A ábra).
3. Ezután az egész állványt húzza előre
4. és vegye ki (B ábra).

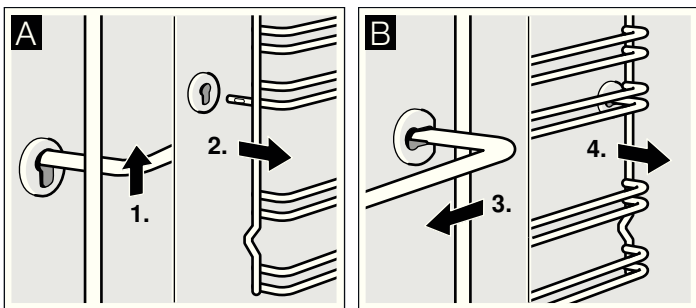

Az állványokat mosogatószerrel és mosogatószivaccsal tisztítsa meg. Makacs szennyeződések esetén használjon kefét.

Állványok beakasztása

1. Az állványt először a hátsó csatlakozóhüvelybe dugja be, enyhén nyomja hátrafelé (A ábra)
2. majd akassza ez előlő csatlakozóhüvelybe (B ábra).

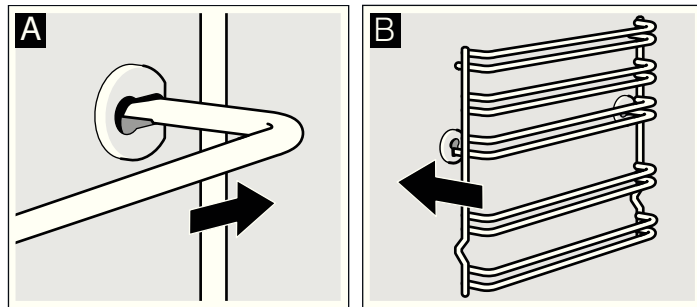

Az állványok jobb és bal oldalon illeszkednek. Ügyeljen arra, hogy a B ábrának megfelelően az 1. és 2. szint alul, a 3., 4. és 5. szint felül található k.

A sütőajtó ki- és beakasztása

Az ajtólapok tisztításához és kiszerezéséhez a sütőajtó kiakasztható.

A sütőajtó csuklópántjai egy-egy reteszelőkarral rendelkeznek. Ha a reteszelőkar le van hajtva (A ábra), a sütőajtó biztosítva van. Nem lehet kiakasztani. Ha a reteszelőkarok a sütőajtó kiakasztásához fel vannak hajtva (B ábra), a csuklópántok biztosítva vannak. Nem tudnak bekattanni.

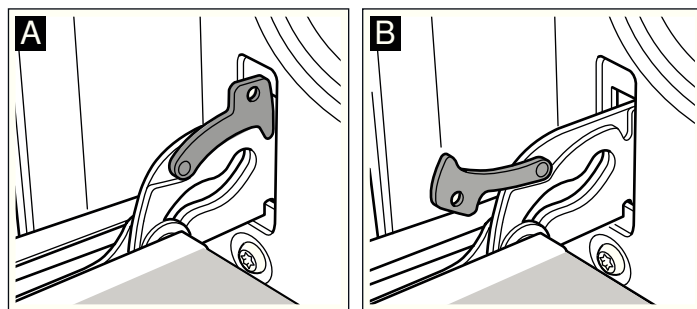

⚠ Sérülésveszély!

Ha a csuklópántok nincsenek biztosítva, nagy erővel bekattannak. Ügyeljen rá, hogy a reteszelőkarok mindig teljesen le legyenek hajtva, ill. a sütőajtó kiakasztásához teljesen fel legyenek hajtva.

Ajtó kiakasztása

1. Nyissa ki teljesen a sütőajtót.
2. A bal és jobb oldali reteszelőkart hajtsa fel (A ábra).
3. A sütőajtót ütközésig csukja be. Két kézzel baloldalt és jobboldalt fogja meg. Kissé csukja beljebb az ajtót és húzza ki (B ábra).

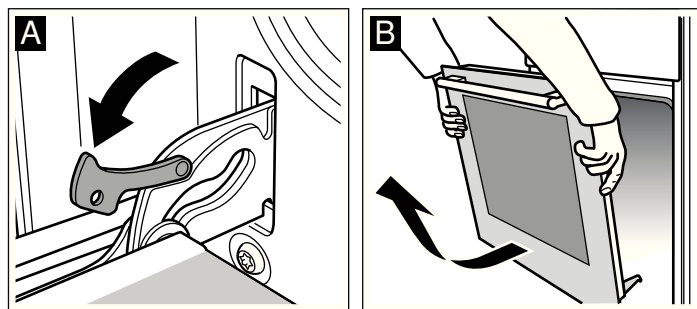

Ajtó beakasztása

A sütőajtót fordított sorrendben visszaakaszthatja.

1. A sütőajtó beakasztásánál ügyeljen rá, hogy mindkét csuklópánt pontosan a nyílásba kerüljön (A ábra).
2. A csuklópántnál levő bevágásnak mindkét oldalon be kell kattannia (B ábra).

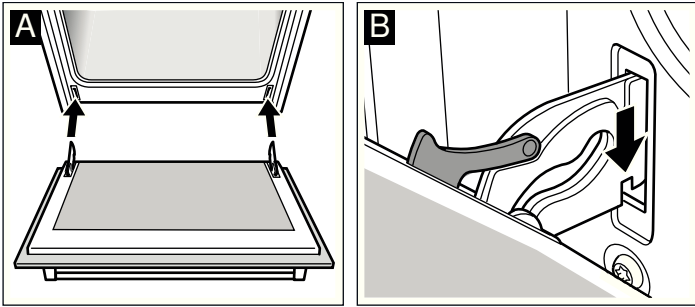

3. Mindkét reteszelőkart hajtsa vissza (C ábra). Csukja be a sütőajtót.

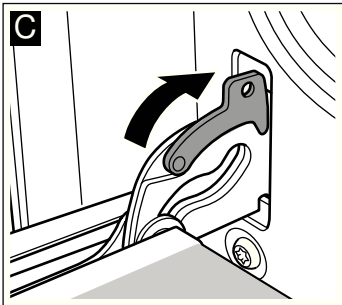

⚠ Sérülésveszély!

Ha a sütőajtó véletlenül kiesik vagy egy csuklópánt bekattan, ne nyúljon a csuklópántba. Hívja az ügyfélszolgálatot.

Ajtóburkolat levétele

A sütőajtón lévő burkolat elszíneződhet. Az alapos tisztításhoz a burkolat eltávolítható.

1. Nyissa ki teljesen a sütőajtót.
2. Csavarozza le a sütőajtó burkolatát. Ehhez csavarja ki a bal és jobb oldali csavarokat (A ábra).
3. Vegye le a burkolatot (B ábra).

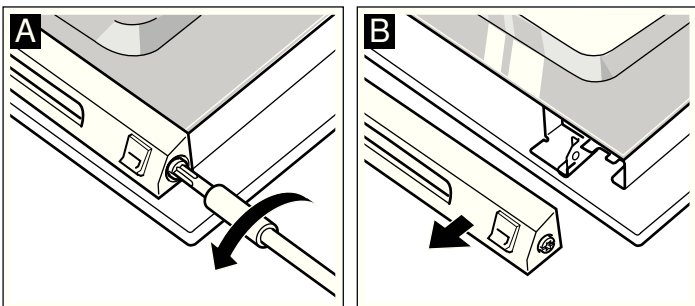

Ügyeljen arra, hogy a sütőajtót addig ne csukja be, ameddig a burkolat le van véve. A belső lap megsérülhet.

A burkolatot nemesfém tisztítószerrel tisztítsa meg.

4. Tegye vissza a burkolatot és rögzítse.
5. Csukja be a sütőajtót.

Ajtólapok ki- és beszerelése

A jobb tisztíthatóság érdekében a sütőajtó üveglapjai kiszerezhetők.

A belső lapok kiszérésénél ügyeljen arra, milyen sorrendben veszi ki a lapokat. A lapok helyes sorrendben való visszaszereléséhez figyelje a lapokon található számokat.

Kiszérés

1. Akassza ki a sütőajtót, és fektesse a fogantyúval lefelé egy konyharuhára.
2. Csavarozza le a sütőajtó felső burkolatát. Ehhez csavarja ki a bal és jobb oldali csavarokat (A ábra).
3. Emelje fel a legfelső lapot és húzza ki, majd vegye le a két kis tömítést (B ábra).

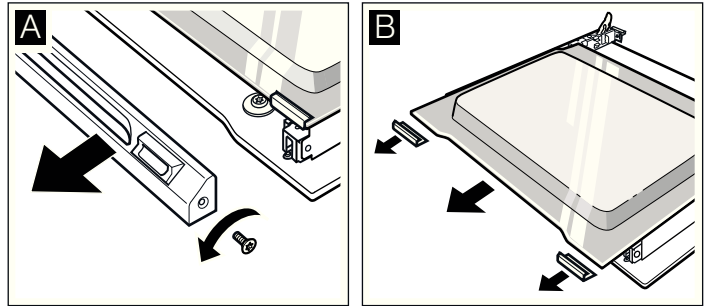

4. Csavarozza ki a tartókapcsot jobb és bal oldalon. Emelje meg a lapot és vegye le a kapcsokat a lapról (C ábra).
5. Vegye le a tömítést a lent található lapról (D ábra). Eközben húzó mozdulattal felfelé vegye le a tömítést. Húzza ki az üveglapot.

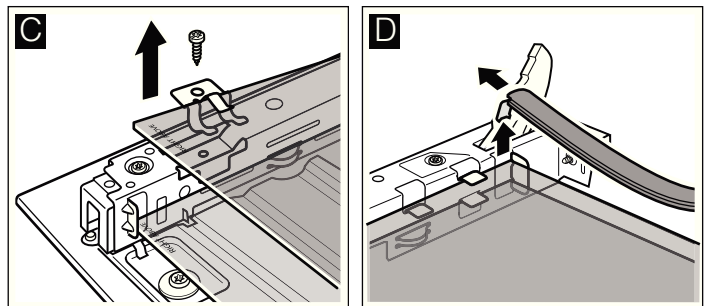

6. Az alsó lapot ferdén felfelé húzza ki.
7. Bal és jobb oldalon a csavarokat a fémrészen NE csavarozza le (E ábra).

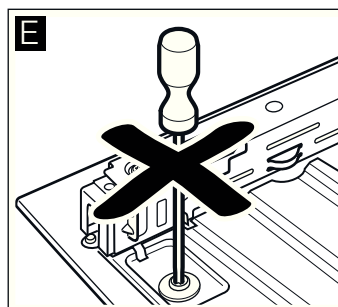

A lapokat ablaktisztítószerrel és puha törlővel tisztítsa meg.

⚠ Sérülésveszély!

A készülék ajtajának összekarcolt üvege megrepedhet. Ne használjon üvegekparót, éles vagy súroló hatású tisztítóeszközöket.

Beszerelés

Beszerelésnél ügyeljen rá, hogy mindkét lapon balra lent a „right above” felirat fejjel lefelé álljon.

1. Tolja be az alsó lapot ferdén hátrafelé (A ábra).
2. Tolja be a középső lapot (B ábra).

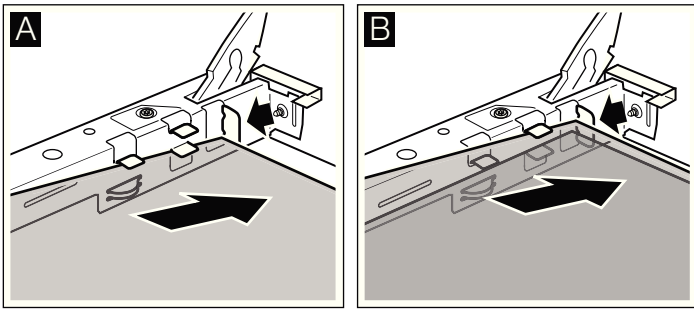

3. A jobb és bal oldali tartókapcsokat helyezze a lapra, igazítsa úgy őket, hogy a rugók a csavarlyuk fölött legyenek, és erősen csavarja be mindet (C ábra).
4. A tömítést lent a lapon ismét akassza be (D ábra).

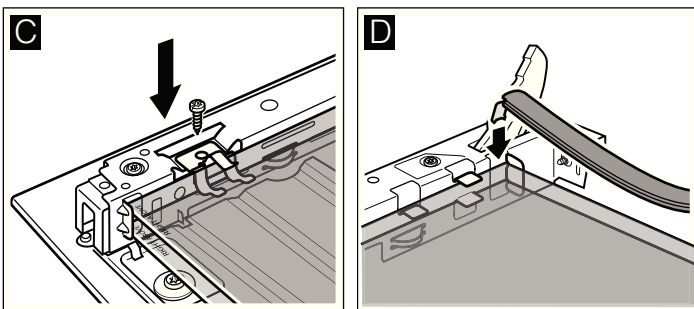

5. Tolja be a legfelső lapot ferdén hátrafelé a két tartóba. Ügyeljen rá, hogy eközben a tömítést ne tolja hátrafelé (E ábra).
6. Helyezze a két kis tömítést bal és jobb oldalt ismét a lapra (F ábra).

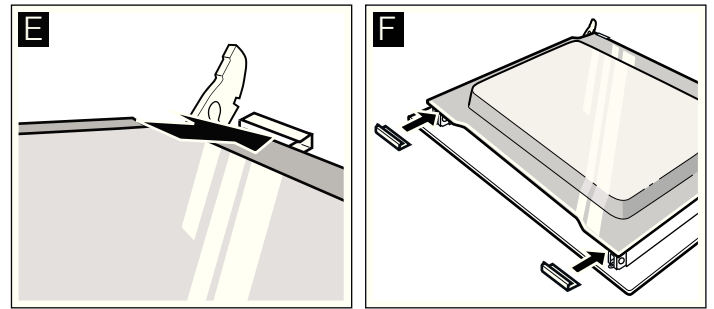

7. Tegye fel a burkolatot, és csavarozza be.
8. Akassza vissza a sütőajtót.





Csak akkor használja újra a sütőt, ha az üveglapok szabályszerűen vissza vannak szerelve.

Mit tegyünk meghibásodás esetén?

Ha valami zavar keletkezik, akkor igen gyakran csak apróságról van szó. Mielőtt hívna az ügyfélszolgálatot, nézzen után a táblázatban. Lehetséges, hogy saját kezűleg is el tudja hárítani a hibát.

Hibatáblázat

Ha egyszer egy ételt nem sikerül optimálisan elkészíteni, nézzen utána a *Kísérleti konyhánkban Önnek teszteltük* fejezetben. Ott sok ötletet és útmutatást talál a főzéshez.

Zavar	Lehetséges ok	Elhárítás/Útmutatás
A sütő nem működik.	A biztosíték meghibásodott.	Nézzon utána a biztosíték-szekrényben, hogy a biztosíték rendben van-e.
	Áramkimaradás.	Ellenőrizze, hogy a konyhai világítás vagy más konyhai készülék működik-e.
A kijelzőn világít a  szimbólum és négy nulla.	Áramkimaradás.	Állítsa be ismét az időt.
A sütő nem fűt.	Por van az érintkezőkön.	Forgassa a kapcsoló-fogantyúkat többször erre-arra.
A sütőajtót nem lehet kinyitni. A kijelzőn világít a  szimbólum.	A sütőajtó az öntisztítás  miatt le van zárva.	Várja meg, amíg a sütő lehűlt és a  szimbólum kialszik.

Zavar	Lehetséges ok	Elhárítás/Útmutatás
A sütő nem fűt. A kijelzőn villog a kettőspont.	A sütő bemelegítő üzemmódban van.	Kapcsolja le, és kb. 20 másodperc múlva kapcsolja vissza a készülék biztosítékát. Kb. 2 percen belül nyomja meg kb. 4 másodpercig a  gombot, amíg a kettőspont állandóan nem világít.
A kijelzőn megjelenik a F8.	Az automatikus kikapcsolás aktiválódott.	Forgassa a funkcióválasztót nulla állásba.

Hibakijelzések

Ha a kijelzőn a hibakijelzés jelenik meg a **E** szimbólummal, nyomja meg a  gombot. Ezután ismét állítsa be az időt. Ha a kijelzés újra megjelenik, hívja az ügyfélszolgálatot.

A következő hibakijelzéseknél saját kezűleg is elháríthatja a hibát.

Hibakijelzés	Lehetséges ok	Elhárítás/Útmutatás
EO 11	Túl hosszan nyomott meg egy gombot vagy a gomb le van takarva.	Nyomja meg egyenként az összes nyomógombot. Ellenőrizze, nem ragadt-e be, nincs-e letakarva vagy nem szennyeződött-e be egy nyomógomb.
EO 15	A sütőtérben túl magas a hőmérséklet.	A sütőajtó lezár és a fűtés megszakad. Várja meg, amíg a sütő lehűlt. Nyomja meg a  gombot, és állítsa be újra az időt.

⚠️ Áramütésveszély!

A szakszerűtlen javítások veszélyesek. Javításokat csak szakképzett ügyfélszolgálati technikus végezhet.

A fedélen lévő sütőlámpa cseréje

Ha a sütőlámpa kiég, ki kell cserélni. 40 wattos hőálló pótégő az ügyfélszolgálatnál vagy a szakkereskedésekben kapható. Csakis ilyen lámpákat használjon.

⚠️ Áramütésveszély!

Kapcsolja ki a biztosítékot a biztosítékszekrényben.

1. A károsodások megelőzése érdekében tegyen törülőruhát a hideg sütőbe.
2. Vegye le az üvegburát. Ehhez a hüvelykujjával nyomja oldalra a fémkapcsokat (A ábra).
3. Csavarja ki a lámpát és ugyanolyan típusút tegyen a helyére (B ábra).

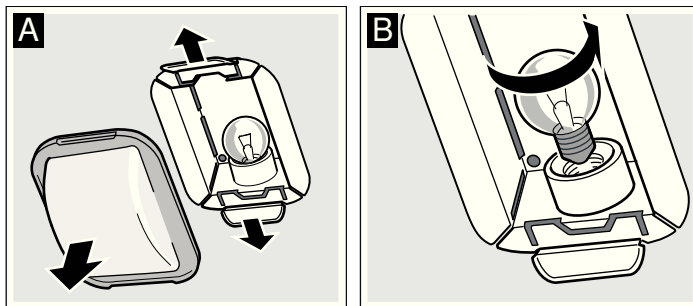

4. Tegye vissza az üvegburát. Az egyik oldalon tegye be, míg a másik oldalon nyomja be erősen. Az üveg bekattan.
5. Vegye ki a törülőruhát és kapcsolja be a biztosítékot.

Üvegbura

A sérült üvegburát ki kell cserélni. Megfelelő üvegbura az ügyfélszolgálatnál kapható. Adja meg készüléke E-számát és FD-számát.

Ügyfélszolgálat

Amennyiben az Ön készülékét javítani kell, vevőszolgálatunk a rendelkezésére áll. Mindig megtaláljuk a megfelelő megoldást már csak azért is, hogy elkerüljük szerviztechnikusaink szükségtelen kiszállásait.

E-szám és FD-szám

Telefonos megkeresés esetén adja meg a termékszámot (E-szám) és a gyártási számot (FD-szám), hogy szakszerű segítséget nyújthassunk Önnek. A számmal ellátott típustáblát a jobb oldalon, a sütőajtó oldalán találja. Hogy szükség esetén ne kelljen sokáig keresgélnie, felírhatja ide a készülékének adatait és az ügyfélszolgálat telefonszámát.

E-szám.	FD-szám (gyártási szám)
---------	-------------------------------

Ügyfélszolgálat ☎️

Vegye figyelembe, hogy a szerviztechnikus kiszállása hibás kezelésből eredő hibák esetén a garanciális időszakban sem ingyenes.

Az egyes országok kapcsolati adatait megtalálja a mellékelt ügyfélszolgálati jegyzékben.

Javítási megrendelés és tanácsadás zavarok esetén

H 01 489 5461

Bízzon a gyártó hozzáértésében. Ezzel biztosítja, hogy a javításokat szakképzett szerviztechnikusok fogják elvégezni, akik háztartási készülékébe eredeti pótalkatrészeket fognak beszerelni.

Az energia és környezetünk

Az Ön új készüléke különösen hatékony energiafogyasztású. Itt pontos adatokat talál az energiaoptimalizált forró levegős eco fűtési módhoz. Ezenkívül elolvashatja, hogyan lehet még több energiát spórolni, illetve hogyan kell a készüléket környezetbarát módon ártalmatlanítani.

Fűtési mód: forró levegős eco

A forró levegős eco hatékony energiafogyasztású fűtési móddal számtalan ételt elkészíthet egy szinten. A ventilátor egyenletesen elosztja a hátfalban lévő körfűtőttest energiaoptimalizált hőjét a sütőtérben. Így előmelegítés nélkül is átsül vagy megfő az étel.

Utasítások

- Tolja be az ételeket a hideg üres sütőtérbe. Csak így működik az energiaoptimalizálás.
- Csak akkor nyissa ki sütés közben a sütőajtót, ha feltétlenül szükséges.

Táblázat

A táblázatban azokat az ételeket soroltuk fel, amelyek elkészítéséhez a forró levegős eco fűtési mód a legalkalmasabb. Mindegyiknél megtalálható a megfelelő hőmérséklet és a sütési idő, valamint a szükséges tartozék és a megfelelő betolási szint.

A hőmérséklet és az időtartam az élelmiszerek mennyiségétől, jellemzőitől és minőségétől függenek. Ezért tartományokat adtunk meg a táblázatban. Először próbálja meg az alacsonyabb értékkel. Az alacsonyabb hőmérséklet egyenletesebb barnulást biztosít. Ha szükséges, legközelebb állítsa egygel magasabbra.

A formákat és az edényt mindig a rostély közepére tegye. Ha az élelmiszert közvetlenül a rostélyra teszi, tolja be az 1. szintre az univerzális serpenyőt. Így felfogja a zsírt és a szaftot, és a sütő tisztább marad.

Forró levegős eco fűtési móddal elkészítendő ételek 	Tartozékok	Szint	Hőmérséklet °C-ban	Időtartam percben
Torták és sütemények				
Kevert tészta száraz töltelékkel tepsiben	sütőtepsi	3	170-190	25-35
Kevert tészta formában	négyszögletes sütőforma	2	160-180	50-60
Tortalap, kevert tészta	gyümölcsös sütőforma	2	160-180	20-30
Gyümölcsös sütemény finom, kevert tészta	kerek-/kuglóforma	2	160-180	50-60
Kelt tészta száraz töltelékkel tepsiben	sütőtepsi	3	170-190	25-35
Omlós tészta száraz töltelékkel tepsiben	sütőtepsi	3	180-200	20-30
Piskótatekercs	sütőtepsi	3	170-190	15-25
Piskótalap, 2 tojásos	gyümölcsös sütőforma	2	150-170	20-30
Piskótatorta (6 tojásos)	kerek sütőforma	2	150-170	40-50
Leveles tésztából készült sütemény	sütőtepsi	3	180-200	20-30
Aprósütemény	sütőtepsi	3	130-150	15-25
Kinyomós sütemény	sütőtepsi	3	140-150	30-45
Forró zsírban készült sütemény	sütőtepsi	3	210-230	35-45
Zsemle, rozslisztből	sütőtepsi	3	200-220	20-30
Felfújtak				
Burgonyafelfújt	felfújt forma	2	160-180	60-80
Lasagne	felfújt forma	2	180-200	40-50
Mélyhűtött termékek				
Pizza vékony tésztával	univerzális serpenyő	3	190-210	15-25
Pizza vastag tésztával	univerzális serpenyő	2	180-200	20-30
Hasábburgonya	univerzális serpenyő	3	200-220	20-30
Csirkeszárnyak	univerzális serpenyő	3	220-240	20-30
Halrudacsok	univerzális serpenyő	3	220-240	10-20
Kétszersült	univerzális serpenyő	3	180-200	10-15
Hús				
Párolt marhasült, 1,5 kg	fedett edény	2	190-210	130-150
Sertéssült, tarja, 1 kg	fedő nélküli edény	2	190-210	110-130
Borjúsült, felsál, 1,5 kg	fedő nélküli edény	2	190-210	110-130
Hal				
Aranydurbincs, 2 darab, egyenként 750 g	univerzális serpenyő	2	170-190	50-60
Aranydurbincs sókéregben, 900 g	univerzális serpenyő	2	170-190	60-70
Csuka, 1000 g	univerzális serpenyő	2	170-190	60-70
Pisztráng, 2 darab, egyenként 500 g	univerzális serpenyő	2	170-190	45-55
Halfilé, darabja 100 g	fedett edény	2+1	190-210	30-40

Energiamegtakarítás

- A sütőt csak akkor melegítse elő, ha azt a recept vagy a használati útmutató táblázata előírja.
- Használjon sötét, feketére lakkozott vagy zománczott sütőformákat. Ezek különösen jól veszik fel a hőt.
- Főzés vagy sütés közben lehetőleg ritkán nyitogassa a sütőajtót.
- Ha többféle süteményt készít, azokat legjobb egymás után sütni. A sütő még meleg. Így a második sütemény sütési ideje rövidebb lesz. 2 négyszögletes sütőformát egymás mellé is betolhat.
- Hosszabb párolási idők esetén a sütő mintegy 10 perccel a párolási idő lejártá előtt kikapcsolható, a maradék hőt használva a készre pároláshoz.

Ártalmatlanítás környezetbarát módon

A csomagolást környezetbarát módon ártalmatlanítsa.



Ez a készülék megfelel az elektromos és elektronikus régi készülékekről (waste electrical and electronic equipment - WEEE) szóló 2002/96/EK európai irányelvnek. Az irányelv az EU teljes területén érvényes előírásokat tartalmazza a régi készülékek visszavételére és értékesítésére vonatkozóan.

Kísérleti konyhánkban teszteltük Önnek

Ebben a fejezetben ételek és azok optimális beállításai találhatóak. Megmutatjuk Önnek, melyik fűtési mód és hőmérséklet a legmegfelelőbb a kiválasztott ételhez. Adatok is olvashatók a megfelelő tartozékokról és arról, melyik szintre kell betolni azokat. Tippet adunk Önnek az edényekhez és az elkészítéshez.

Utasítások

- A táblázatban lévő értékek mindig a hideg és üres sütőtérbe való betolásra érvényesek.
Csak akkor melegítsen elő, ha ez a táblázatban szerepel. A tartozékot csak az előmelegítés után bélelje ki sütőpapírral.
- A táblázatokban megadott időtartamok irányértékek. Függnek az élelmiszer minőségétől és tulajdonságaitól.
- A mellékelt tartozékokat használja. További tartozékok kiegészítő tartozékként a szakkereskedésben vagy a vevőszolgálatnál kaphatók.
Használat előtt minden olyan tartozékot vegyen ki a sütőtérből, amelyre nincs szüksége.
- Mindig használjon edényfogót, ha a forró tartozékot vagy az edényt kiveszi a sütőtérből.

Torták és sütemények

Sütés egy szinten

Felső/alsó fűtéssel  a legjobb elkészíteni a süteményeket.

Ha 3 dimenziós forró levegővel  süt, használja a tartozékokhoz az alábbi betolási magasságokat:

- Sütemények formában: 2. szint
- Sütemények tepsiben: 3. szint

Sütés több szinten

Használjon 3 dimenziós forró levegőt .

Sütési magasságok 2 szinten való sütéskor:

- Univerzális serpenyő: 3. szint
- Sütőtepsi: 1. szint

Sütési magasságok 3 szinten való sütéskor:

- Sütőtepsi: 5. szint
- Univerzális serpenyő: 3. szint
- Sütőtepsi: 1. szint

Az egyidejűleg betolt tepsiknek nem kell egyidejűleg készen lenniük.

A táblázatokban számos ételkészítési javaslat található.

Ha 3 négyzetes sütőformában süt egyidejűleg, azokat a képen látható módon tegye a rostélyokra.

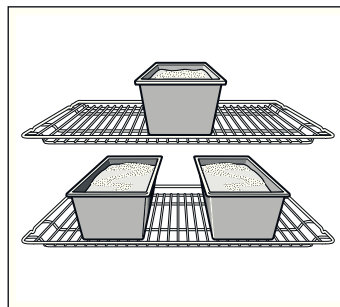

Sütőformák:

A sötét, fémből készült sütőformák a legalkalmasabbak.

Vékony falú fémből készült világos sütőforma vagy üveg sütőforma használata esetén a sütési idő meghosszabbodik és a sütemény nem pirul meg olyan egyenletesen.











Ha szilikonformát szeretne használni, vegye figyelembe a gyártó adatait és receptjeit. A szilikonformák gyakran kisebbek, mint a normál formák. A térszámok és a receptben megadott adatok eltérhetnek.

Táblázatok

A táblázatokban a különböző sütemények elkészítéséhez megtalálható az optimális fűtési mód. Hőmérséklet és sütési idő a tészta mennyiségétől és minőségétől függ. Ezért tartományokat adtunk meg a táblázatokban. Először próbálja meg az alacsonyabb értékkel. Az alacsonyabb hőmérséklet egyenletesebb barnulást biztosít. Ha szükséges, legközelebb állítsa egygel magasabbra.

Ha előmelegít, a sütési idő 5-10 perccel lecsökken.

Kiegészítő információk a *Tipppek sütéshez* fejezetben található a táblázatok után.

Sütemények formában	Forma	Szint	Fűtési mód	Hőmérséklet °C-ban	Időtartam perc-ben
Kevert tészta, egyszerű	koszorú-/négyzetes sütőforma	2		160-180	50-60
	3 négyzetes sütőforma	3+1		140-160	60-80
Kevert tészta, finom	koszorú-/négyzetes sütőforma	2		150-170	60-70
Tortalap, kevert tészta	gyümölcsös sütőforma	3		160-180	20-30
Gyümölcsös sütemény, finom, kevert tészta	kerek-/kuglófforma	2		160-180	50-60
Piskótalap, 2 tojás (melegítse elő)	gyümölcsös sütőforma	2		150-170	20-30
Piskótalap, 6 tojás (melegítse elő)	kerek sütőforma	2		150-170	40-50
Omlós tésztalap széllal	kerek sütőforma	1		180-200	25-35
Gyümölcs- vagy túrótorta, omlós tésztalap*	kerek sütőforma	1		160-180	70-90
Wähe (svájci sütemény)	pizzatepsi	1		220-240	35-45
Kuglóf	kuglófforma	2		150-170	60-70

* A süteményt kb. 20 percig hagyja a kikapcsolt zárt sütőben kihűlni.

Sütemények formában	Forma	Szint	Fűtési mód	Hőmérséklet °C-ban	Időtartam perc-ben
Pizza, vékony tésztával kevés feltéttel (melegítse elő)	pizzatepsi	1	☐	280-300	10-15
Pikáns sütemény	kerek sütőforma	1	☐	170-190	45-55

* A süteményt kb. 20 percig hagyja a kikapcsolt zárt sütőben kihűlni.

Sütemények tepsiben	Tartozékok	Szint	Fűtési mód	Hőmérséklet °C-ban	Időtartam perc-ben
Kevert tészta száraz töltelékkel	univerzális tepsi	2	☐	170-190	20-30
	univerzális tepsi + sütő-tepsi	3+1	☒	150-170	35-45
Kevert tészta lédús töltelékkel, gyümölcs	univerzális tepsi	2	☐	170-190	25-35
	univerzális tepsi + sütő-tepsi	3+1	☒	140-160	40-50
Kelt tészta száraz töltelékkel	univerzális tepsi	3	☐	170-180	25-35
	univerzális tepsi + sütő-tepsi	3+1	☒	150-170	35-45
Kelt tészta lédús töltelékkel, gyümölcs	univerzális tepsi	3	☐	160-180	40-50
	univerzális tepsi + sütő-tepsi	3+1	☒	150-160	50-60
omlós tészta száraz töltelékkel	univerzális tepsi	1	☐	180-200	20-30
Omlós tészta lédús töltelékkel, gyümölcs	univerzális tepsi	2	☐	160-180	60-70
Wähe (svájci sütemény)	univerzális tepsi	1	☐	210-230	40-50
Piskótatekercs (elő kell melegíteni)	univerzális tepsi	2	☐	170-190	15-20
Kelesztett fonott kalács 500 g lisztből	univerzális tepsi	2	☐	170-190	25-35
Püspökkenyér 500 g lisztből	univerzális tepsi	3	☐	160-180	60-70
Püspökkenyér 1 kg lisztből	univerzális tepsi	3	☐	150-170	90-100
Rétes, édes	univerzális tepsi	2	☐	190-210	55-65
Pizza	univerzális tepsi	2	☐	200-220	25-35
	univerzális tepsi + sütő-tepsi	3+1	☒	180-200	40-50
Francia lepény (melegítse elő)	univerzális tepsi	2	☐	280-300	10-12
Börek	univerzális serpenyő	2	☐	180-200	40-50

Aprósütemény	Tartozékok	Szint	Fűtési mód	Hőmérséklet °C-ban	Időtartam perc-ben
Aprósütemény	univerzális tepsi	3	☒	140-160	15-25
	univerzális tepsi + sütő-tepsi	3+1	☒	130-150	25-35
	2 sütő-tepsi + univerzális serpenyő	5+3+1	☒	130-150	30-40
Kinyomós sütemény (melegítse elő)	univerzális tepsi	3	☐	140-150	30-40
	univerzális tepsi	3	☒	140-150	25-35
	univerzális tepsi + sütő-tepsi	3+1	☒	140-150	30-45
	2 sütő-tepsi + univerzális serpenyő	5+3+1	☒	130-140	35-50
Ízesített habcsók	univerzális tepsi	2	☐	110-130	30-40
	univerzális tepsi + sütő-tepsi	3+1	☒	100-120	35-45
	2 sütő-tepsi + univerzális serpenyő	5+3+1	☒	100-120	40-50
Habcsók	univerzális tepsi	3	☒	80-100	100-150
muffin	rostély muffin sütőformával	3	☐	180-200	20-25
	2 rostély muffin sütőformával	3+1	☒	160-180	25-30
Égetett tésztával készült sütemény	univerzális tepsi	2	☐	210-230	30-40

Aprósütemény	Tartozékok	Szint	Fűtési mód	Hőmérséklet ° C-ban	Időtartam perc ben
Leveles tésztából készült sütemény	univerzális tepsi	3	☉	180-200	20-30
	univerzális tepsi + sütőtepsi	3+1	☉	180-200	25-35
	2 sütőtepsi + univerzális serpenyő	5+3+1	☉	170-190	35-45
Kelt tésztás sütemény	univerzális tepsi	2	☐	190-210	20-30
	univerzális tepsi + sütőtepsi	3+1	☉	160-180	25-35

Kenyér- és zsemlefélek

Kenyérsütésnél melegítse elő a sütőt, hacsak nincs más megadva.

Soha ne öntsön vizet a forró sütőbe.

Kenyér- és zsemlefélek	Tartozékok	Szint	Fűtési mód	Hőmérséklet ° C-ban	Időtartam perc ben
Kelesztett kenyér 1,2 kg lisztből	univerzális tepsi	2	☐	300	5
				200	30-40
Kovászos kenyér 1,2 kg lisztből	univerzális tepsi	2	☐	300	8
				200	35-45
lepénykenyér	univerzális tepsi	2	☐	300	10-15
Zsemle (nem kell előmelegíteni)	univerzális tepsi	3	☐	200	20-30
Zsemle kelt tésztából, édes	univerzális tepsi	3	☐	180-200	15-20
	univerzális tepsi + sütőtepsi	3+1	☉	150-170	20-30

Sütési ötletek

Ha saját recept szerint szeretne sütni.	Tájékozódjon a sütési táblázatokban bemutatott hasonló sütemények alapján.
Így lehet megállapítani, hogy a kevert tésztából készült sütemény átsült-e.	A receptben megadott sütési idő vége előtt mintegy 10 perccel szúrjon bele a tészta legmagasabb pontjába egy fogpiszkálót. Ha nem ragad már tészta a fogpiszkálóra, akkor a sütemény kész.
A sütemény összeesik.	Legközelebb használjon kevesebb folyadékot, vagy állítsa 10 fokkal alacsonyabbra a sütőhőmérsékletet. Tartsa be a receptben megadott keverési időket.
A sütemény középen szépen feljött, de a szélén alacsony maradt.	A kerek tortaformák peremét ne kenje ki. Sütés után óvatosan, késsel lazítsa fel a süteményt.
A sütemény felül túl sötét lett.	Mélyebbre tolja be, válasszon alacsonyabb hőmérsékletet és a süteményt valamivel hosszabb ideig süsse.
A sütemény túl száraz.	Fogpiszkálással szúrjon lyukakat a kész süteménybe. Azután permetezze meg gyümölcslével vagy alkoholos itallal. A következő alkalommal válasszon 10 fokkal magasabb hőmérsékletet és csökkentse a sütési időt.
A kenyér vagy a sütemény (p. l. túró-torta) jól néz ki, de belül nyúlós (ragacsos, csíkokban vizes).	A következő alkalommal használjon kevesebb folyadékot, és alacsonyabb hőmérsékleten süsse, valamivel hosszabb ideig. A lédús töltelékkel készülő süteményhez süsse meg előre az alapot. Szórja meg mandulával vagy zsemlemorzssával, és azután tegye rá a töltelékét. Tartsa be a receptben leírtakat és a sütési időt.
A sütemény egyenetlenül pirult meg.	Alacsonyabb hőmérsékletet válasszon, akkor a sütemény egyenetlenebben fog pirulni. Kényes süteményt felső/alsó fűtéssel ☐ süssön egy szinten. A kiálló sütőpapír is befolyásolhatja a légkeringetést. A sütőpapírt mindig a tepsi méretére vágja le.
A gyümölcsös sütemény alul túl világos.	Legközelebb egy szinttel lejjebb tolja be a süteményt.
A gyümölcslé kifut.	Legközelebb használjon mélyebb univerzális serpenyőt, ha van.
A kelt tésztából készült aprósütemény sütés közben egymáshoz ragad.	Minden süteménydarab körül hagyjon kb. 2 cm távolságot. Így van elég hely, hogy a sütemények szépen feljöjjenek és körös-körül megpiruljanak.
Ha több szinten sütött. A felső sütőtepsin a sütemény sötétebb, mint az alsón.	Több szinten való sütésnél mindig 3 dimenziós forró levegős üzemmódot ☉ használjon. Az egyidejűleg betölt tepsiknek nem kell egyidejűleg készen lenniük.
Lédús sütemények sütésekor kondenzvíz keletkezik.	Sütésekor vízgőz keletkezhet. A vízgőz az ajtó felett távozik. A vízgőz lecsapódhat a kezelőfelületen vagy a szomszédos bútorlapokon, és kondenzvízként lecsapoghat. Ez fizikai jelenség.

Hús, szárnyas, hal

Edény

Bármilyen hőálló edény használható. Nagy sültetekhez jó az univerzális serpenyő is.

Legmegfelelőbbek az üvegből készült edények. Ügyeljen rá, hogy a sütőedény fedele illeszkedjen és jól záródjon.

Ha zománcozott sütőedényt használ, adjon hozzá kicsivel több folyadékot.

A nemesacélból készült sütőedényeknél a pirítás nem olyan erős és a hús kicsivel keményebb. Hosszabbítsa meg a sütési időt.

A táblázatokban szereplő adatok:

Edény fedő nélkül = nyitott

Edény fedővel = zárt

Az edényt mindig a rostély közepére tegye.

A forró üvegedényt száraz alátétre tegye. Ha az alátét nyirkos vagy hideg, az üveg megrepedhet.

Sültetek

A sovány húshoz adjon egy kevés folyadékot. Az edény alján kb. ½ cm folyadék legyen.

Párolt sültetekhez bőven adjon folyadékot. Az edény alján 1 - 2 cm folyadék legyen.

A folyadék mennyisége függ a hús fajtájától és az edény anyagától. Ha zománcozott sütőedényben készít húst, valamivel több folyadékra van szükség, mint az üvegedények esetében.

A nemesacélból készült sütőedények csak feltételesen használhatók. A hús lassabban fő és kevésbé pirul meg.

Magasabb hőmérsékletet és/vagy hosszabb sütési időt használjon.

Grillezés

Grillezéskor kb. 3 percet melegítsen elő, mielőtt betolja a grilleznivalót.

Mindig zárt sütőben grillezzen.

A grillszeletek lehetőleg legyenek ugyanakkorák. Akkor egyenletesen pirulnak meg és finom szaftosak maradnak.

A grillszeleteket az idő $\frac{2}{3}$ -nak letelte után fordítsa meg.

A frissensülteteket csak grillezés után sózza meg.

A grillszeleteket helyezze közvetlenül a rostélyra. Ha egyetlen grillszeletet süt, azt legjobb a rostély közepére tenni.

Tegye be végül az univerzális serpenyőt is az 1. szintre. Ez felfogja a húsevet, és a sütő tisztább marad.

A sütőtepsit és az univerzális serpenyőt ne tolja be a 4. vagy az 5. szintre. Az erős hő hatására eldeformálódhatnak, és ezáltal kivételkor károsíthatják a sütőteret.

A grillfűtőtest mindig bekapcsol és kikapcsol. Ez normális. A be-kikapcsolás gyakorisága a beállított grillfokozattól függ.

Hús

Az időtartam felénél fordítsa meg a húsdarabokat.

Amikor a sült elkészült, hagyja még 10 percig a kikapcsolt, zárt sütőben pihenni. Így a hús szaftja jobban eloszlik.

A sült hátszínét főzés után tekerje alufóliába és hagyja 10 percig a sütőben pihenni.

A bőrös sertéscombnál vágja be a bőrt keresztbe, és a sültet először bőrrel lefelé tegye az edénybe.

Hús	Súly	Tartozék és edény	Szint	Fűtési mód	Hőmérséklet °C-ben, grillfokozat	Időtartam perc-ben
Marhahús						
Párolt marhasült	1,0 kg	zárt	2	☐	200-220	100
	1,5 kg		2	☐	190-210	120
	2,0 kg		2	☐	180-200	140
Marhafilé, közepes	1,0 kg	nyitott	2	☐	210-230	60
	1,5 kg		2	☐	200-220	80
Sült hátszín, közepesen átsütve	1,0 kg	nyitott	1	☒	220-240	60
Steak, 3 cm vastag, közepes		rostély + univerzális serpenyő	5+1	☐	3	15
Borjúhús						
Borjúsült	1,0 kg	nyitott	2	☐	190-210	110
	1,5 kg		2	☐	180-200	130
	2,0 kg		2	☐	170-190	150
borjúcsülök	1,5 kg	nyitott	2	☐	210-230	140
Sertéshús						
Sült, bőr nélkül (pl. tarja)	1,0 kg	nyitott	1	☒	190-210	120
	1,5 kg		1	☒	180-200	150
	2,0 kg		1	☒	170-190	170
Bőrös sült (pl. lapocka)	1,0 kg	nyitott	1	☒	190-210	130
	1,5 kg		1	☒	180-200	160
	2,0 kg		1	☒	170-190	190
sertésfilé	500 g	rostély + univerzális serpenyő	3+1	☒	230-240	30
sertéssült, sovány	1,0 kg	nyitott	2	☐	190-210	120
	1,5 kg		2	☐	180-200	140
	2,0 kg		2	☐	170-190	160

Hús	Súly	Tartozék és edény	Szint	Fűtési mód	Hőmérséklet °C-ben, grillfokozat	Időtartam perc-ben
Pácolt füstölt karaj, csonttal	1,0 kg	zárt	2		210-230	70
steak, 2 cm vastag		rostély + univerzális serpenyő	5+1		3	15
sertés szűzermék, 3 cm vastag		rostély + univerzális serpenyő	5+1		3	10
Báránhús						
báránygerinc csonttal	1,5 kg	nyitott	2		190-210	60
Báránycomb csont nélkül, közepesen átsütve	1,5 kg	nyitott	1		160-180	120
Vadhús						
őzgerinc csonttal	1,5 kg	nyitott	2		200-220	50
őzcomb csont nélkül	1,5 kg	zárt	2		210-230	100
vaddisznósült	1,5 kg	zárt	2		180-200	140
szarvassült	1,5 kg	zárt	2		180-200	130
nyúl	2,0 kg	zárt	2		220-240	60
Darált hús						
Vagdalthús	500 g húsból	nyitott	1		180-200	80
Virslis						
Virslis		rostély + univerzális serpenyő	4+1		3	15

Szárnyasok

A táblázatban szereplő súlyadatok töltelék nélküli, sütésre előkészített szárnyasra vonatkoznak.

Az egész szárnyast először mellső oldalával lefelé tegye a rostélyra. A megadott idő $\frac{2}{3}$ -nak letelte után fordítsa meg.

Az olyan húsdarabokat, mint a pulykából készült göngyölt hús vagy a pulykamell, a megadott idő felének elteltével fordítsa

meg. A darabolt szárnyast a megadott idő $\frac{2}{3}$ -nak letelte után fordítsa meg.

Kacsánál vagy libánál a bőrt nyomja be a szárnyak alá. Így a zsír ki tud folyni.

A szárnyas különösen ropogósra barnul, ha a sütési idő vége felé megkeni vajjal, sós vízzel vagy narancslével.

Szárnyasok	Súly	Tartozék és edény	Szint	Fűtési mód	Hőmérséklet C-ben, grillfokozat	Időtartam perc-ben
Csirke, egész	1,2 kg	rostély	2		220-240	60-70
Csirke, egész	1,6 kg	rostély	2		210-230	80-90
Csirke, fél	darabja 500 g	rostély	2		220-240	40-50
Darabolt csirke	darabja 150 g	rostély	3		210-230	30-40
Darabolt csirke	darabja 300 g	rostély	3		210-230	35-45
csirkemell	darabja 200 g	rostély	3		3	30-40
Kacsa, egész	2,0 kg	rostély	2		190-210	100-110
kacsamell	darabja 300 g	rostély	3		240-260	30-40
Liba, egész	3,5–4,0 kg	rostély	2		170-190	120-140
libacomb	darabja 400 g	rostély	3		220-240	40-50
Bébi pulyka, egész	3,0 kg	rostély	2		180-200	80-100
pulykatekercs	1,5 kg	nyitott	1		200-220	110-130
pulykamell	1,0 kg	zárt	2		180-200	90
Pulyka felsőcomb	1,0 kg	rostély	2		180-200	90-100

Hal

A haldarabokat az idő $\frac{2}{3}$ nak leteltével fordítsa meg.

Az egész halat nem kell megfordítania. Az egész halat hasával lefelé, hátuszonyával felfelé tolja be a sütőbe. Ahhoz, hogy

megálljon, tegyen egy bevágott burgonyát vagy egy kis hőálló edényt a hal hasába.

Halfilénél a pároláshoz adjon néhány hozzá evőkanál folyadékot.

Hal	Súly	Tartozék és edény	Szint	Fűtési mód	Hőmérséklet °C-ben, grillfokozat	Időtartam percben
Hal, egész	darabja kb. 300 g	rostély	2		2	20-25
	1,0 kg	rostély	2		200-220	45-55
	1,5 kg	rostély	2		190-210	60-70
	2,0 kg	zárt	2		190-210	70-80
Halkotlett, 3 cm vastag		rostély	3		2	20-25
halfilé		zárt	2		210-230	25-30

Tippek sütéshez és grillezéshez

A sült pontos súlyára vonatkozóan nincsenek adatok a táblázatban.

Az adatokat a legközelebbi legalacsonyabb súlynak megfelelően válassza ki, és hosszabbítsa meg az időt.

Hogyan állapítható meg, hogy a sült elkészült-e.

Használjon húshőmérőt (a szakkereskedésben kapható), vagy végezze el a „kanál-próbát”. Nyomja meg a kanállal a sültet. Ha a húst feszesnek érzi, készen van. Ha enged a nyomásnak, még süsse egy darabig.

A sült túl sötét és a bőr helyenként megégett.

Ellenőrizze a betolási magasságot és a hőmérsékletet.

Ha a sült jól néz ki, de a mártás megégett.

Válasszon a következő alkalommal kisebb sütőedényt, vagy adjon hozzá több folyadékot.

Ha a sült jól néz ki, de a mártás túl világos és víziű.

Válasszon a következő alkalommal nagyobb sütőedényt, és adjon hozzá kevesebb folyadékot.

A sült felöntésekor vízgőz keletkezik.

Ez fizikai jelenség és normális. A vízgőz nagy része a gőzrésen át távozik. A vízgőz lecsapódhat a hűvösebb kapcsolótáblán vagy a szomszédos bútorlapokon, és kondenzvízként lecsepeghet.

Felfújtak, pirítás

Az edényt mindig állítsa a rostélyra.

Ha közvetlenül a rostélyon grillez, tolja be még az univerzális serpenyőt is az 1. szintre. A sütő tisztább marad.

A felfújt főzési állapota függ az edény nagyságától és a felfújt magasságától. A táblázatban megadott értékek csak irányértékek.

Étel	Tartozék és edény	Szint	Fűtési mód	Hőmérséklet °C-ben, grillfokozat	Időtartam percben
Felfújtak					
Felfújt, édes	felfújt forma	2		180-200	50-60
Szufflé	felfújt forma	2		180-200	35-45
	egy adagos forma	2		200-220	25-30
Tésztafelfújt	felfújt forma	2		200-220	40-50
Lasagne	felfújt forma	2		180-200	40-50
Felfújt					
Burgonyafelfújt, nyers hozzávalók, max. 4 cm magas	1 felfújt forma	2		160-180	60-80
	2 felfújt forma	3+1		150-170	60-80
Pirítás					
4 darab, átsütni	rostély + univerzális serpenyő	3+1		160-170	10-15
12 darab, átsütni	rostély + univerzális serpenyő	3+1		160-170	15-20

Késztermékek

Ügyeljen a csomagoláson található gyártói utasításokra.

Ha a tartozékokat kibéleli sütőpapírral, ügyeljen rá, hogy a sütőpapír használható legyen ezeken a hőmérsékleteken. A papír nagyságát igazítsa az ételhez.

A főzés eredménye nagymértékben függ az élelmiszertől. Előzetes barnulás és egyenetlenség már a nyers árunál előfordulhat.

Étel	Tartozékok	Szint	Fűtési mód	Hőmérséklet C-ban	Időtartam perc-ben
Pizza, mélyhűtött					
pizza vékony tésztával	univerzális tepsi	2	☐	200-220	15-25
	univerzális serpenyő + rostély	3+1	☒	180-200	20-30
Pizza vastag tésztával	univerzális tepsi	2	☐	190-210	20-30
	univerzális serpenyő + rostély	3+1	☒	170-190	25-35
Pizzás bagett	univerzális tepsi	3	☐	190-210	20-30
Minipizza	univerzális tepsi	3	☐	190-210	10-20
Pizza, hűtött					
Pizza (melegítse elő)	univerzális tepsi	3	☐	190-210	10-15
Burgonyatermékek, mélyhűtött					
Hasábburgonya	univerzális tepsi	3	☐	190-210	20-30
	univerzális tepsi + sütő-tepsi	3+1	☒	180-200	30-40
Krokett	univerzális tepsi	3	☐	200-220	20-25
Pírtott burgonya, töltött burgonyatáska	univerzális tepsi	3	☐	210-230	15-25
Péksütemény, mélyhűtött					
Zsemle, bagett	univerzális tepsi	3	☐	180-200	10-20
Perec (nyers tésztából)	univerzális tepsi	3	☐	210-230	15-25
Péksütemény, elősütött					
Melegített zsemle, melegített bagett	univerzális tepsi	2	☐	190-210	10-20
	univerzális serpenyő + rostély	3+1	☒	160-180	20-25
Panírozott feltétek, mélyhűtött					
Halrudacskák	univerzális tepsi	2	☐	220-240	10-20
Csirke alsócomb, -darabok	univerzális tepsi	3	☐	200-220	15-25
Rétes, mélyhűtött					
Rétes	univerzális tepsi	3	☐	200-220	35-40

Különleges ételek

Alacsony hőmérsékleten a 3 dimenziós forró levegővel ☒ a krémes joghurt ugyanolyan finom lesz, mint a laza kelt tészta.

Először vegye ki a sütőből a tartozékokat, beakasztott rácsot vagy a teleszkópos kihúzókat.

Joghurt készítése

1. Főzzön fel 1 liter tejet (3,5 % zsír), majd hűtse le 40 °C-ra.
2. Keverjen bele 150 g joghurtot (hűtőszekrény-hőmérséklet).
3. Töltse csészékbe vagy kis csavaros üvegekbe és fedje le frissentartó fóliával.

4. A sütőt előírás szerint melegítse elő.

5. Ezután a csészéket vagy az üvegeket tegye a sütőtér aljára és előírás szerint készítse el a joghurtot.

Kelt tészta kelesztése

1. A kelt tésztát a szokott módon készítse el, tegye kerámia hőálló edénybe és fedje le.
2. A sütőt előírás szerint melegítse elő.
3. Kapcsolja ki a készüléket és a tésztát hagyja a sütőtérben megkelni.

Étel	Edény	Fűtési mód	Hőmérséklet	Időtartam	
Joghurt	Csésze vagy csavaros üveg	tegye a sütőtér aljára	☒	50 °C-ra melegítse elő	5 perc
				50 °C	8 óra
Kelt tészta kelesztése	Hőálló edény	tegye a sütőtér aljára	☒	50 °C-ra melegítse elő	5-10 perc
				Kapcsolja ki a készüléket és a kelt tésztát tegye a sütőtérbe	20-30 perc

Felolvasztás

A felolvasztási idő az ételkészítés fajtájától és mennyiségétől függ.

Ügyeljen a csomagoláson található gyártói utasításokra.

Vegye ki a fagyasztott ételkészítést a csomagolásból, és tegye egy megfelelő edényben a rostélyra.

A szárnyast a mellő oldalával elfelé tegye egy tányérra.

Utasítás: 60 °C-ig nem világít a sütőlámpa. Ezáltal optimálisan pontos szabályozás biztosított.

Étel	Tartozékok	Szint	Fűtési mód	Hőmérséklet
Kényes mélyhűtött áru pl. tejszínes torta, vajos krémtorta, csokoládéval vagy cukormázzal bevont torta, gyümölcs stb.	rostély	1		a hőfokszabályozó kikapcsolt állapotban marad
Egyéb mélyhűtött termékek csirke, kolbász és hús, kenyér, zsemle, sütemény és egyéb péksütemény	rostély	1		50 °C

Aszalás

3 dimenziós forró levegővel kiválóan aszalhat.

Csak kifogástalan gyümölcsöt és zöldséget használjon, és alaposan mossa meg.

Hagyja jól lecsepegni, majd szárítsa meg.

Az univerzális serpenyőt és a rostélyt bélelje ki sütőpapírral vagy pergamennel.

A nagyon lédús gyümölcsöt vagy zöldséget többször forgassa meg.

Az aszalt ételt száradás után azonnal válassza el a papírtól.

Gyümölcs és fűszerek	Tartozékok	Szint	Fűtési mód	Hőmérséklet	Időtartam
600 g almakarika	univerzális serpenyő + rostély	3+1		80 °C	kb. 5 óra
800 g körtehasáb	univerzális serpenyő + rostély	3+1		80 °C	kb. 8 óra
1,5 kg szilva	univerzális serpenyő + rostély	3+1		80 °C	kb. 8-10 óra
200 g konyhai fűszer, tisztítva	univerzális serpenyő + rostély	3+1		80 °C	kb. 1½ óra

Befőzés

Befőzéshez az üvegeknek és a gumigyűrűknek tisztának kell lenniük. Lehetőleg ugyanakkora üvegeket használjon. A táblázatban található adatok egy literes kerek üvegekre vonatkoznak.

Figyelem!

Ne használjon nagyobb vagy magasabb üvegeket. A fedelük megrepedhet.

Csakis kifogástalan gyümölcsöt és zöldséget használjon. Alaposan mossa meg őket.

A táblázatokban megadott időtartamok irányértékek. Azokat befolyásolhatja a szobahőmérséklet, az üvegek száma, mennyisége és az üvegek tartalmának hője. Át-, ill. kikapcsolás előtt ellenőrizze, hogy az üvegek megfelelően gyöngyöznek.

Előkészítés

1. Töltse meg az üvegeket, de ne legyenek teljesen tele.
2. Törölje le az üveg szélét, mindenképpen legyen tiszta.
3. Minden üvegre tegyen egy nedves gumigyűrűt, majd a fedelet.

4. Az üvegeket csatokkal zárja le.

Hatnál több üveget ne tegyen a sütőtérbe.

Beállítás

1. Tolja be az univerzális serpenyőt a 2. szintre. Úgy állítsa az üvegeket, hogy azok ne érjenek egymáshoz.
2. Öntsön ½ liter forró vizet (kb. 80 °C) az univerzális serpenyőbe.
3. Csukja be a sütőajtót.
4. Állítsa be az alsó fűtést
5. Állítsa a hőmérsékletet 170-180 °C-ra.

Befőzés

Gyümölcs

Kb. 40-50 perc múlva rövid időközönként buborékok keletkeznek. Kapcsolja ki a sütőt.

25-35 perc utómelegítés után vegye ki az üvegeket a sütőtérből. Ha hosszabb ideig hűl a befőtt a sütőtérben, csírák képződhetnek, és ez a befőzött gyümölcs savanyodásához vezethet.

Gyümölcs egy literes üvegekben	A gyöngyözéstől számítva	Utómelegítés
alma, ribizli, eper	kikapcsolni	kb. 25 perc
cseresznye, kajsziparack, őszibarack, egres	kikapcsolni	kb. 30 perc
almapép, körte, szilva	kikapcsolni	kb. 35 perc

Zöldség

Amikor az üvegekben buborékok keletkeznek, a hőmérsékletet állítsa vissza 120-140 °C-ra. Zöldségfajtától függően kb. 35-

70 perc. Ezután kapcsolja ki a sütőt és használja a maradékhot.

Zöldség hideg lében egy literes üvegekben	A gyöngyözéstől számítva	Utómelegítés
uborka	-	kb. 35 perc
cékla	kb. 35 perc	kb. 30 perc
kelbimbó	kb. 45 perc	kb. 30 perc
bab, karalábé, vörös káposzta	kb. 60 perc	kb. 30 perc
borsó	kb. 70 perc	kb. 30 perc

Üvegek kivétele

Az üvegeket befőzés után vegye ki a sütőtérből.

Figyelem!

A forró üvegeket ne tegye hideg vagy nedves alátétre. Megrepedhetnek.

Akrilamid az élelmiszerekben

Az akrilamid elsősorban a nagyon felhevített gabonafélékből és burgonyatermékekből szabadul fel, pl. burgonyaszírom,

hasábburgonya, pirítós, zsemle, kenyér vagy finom pékáru (kekszek, mézeskalács, mézesbáb).

Ötletek az ételek akrilamidszegény elkészítéséhez

Általános tudnivalók	<ul style="list-style-type: none">■ A sütés idejét korlátozza a lehető legrövidebbre.■ Az ételt csak aranyárgára süsse, ne túl sötétre.■ A nagy, vastag burgonya kevesebb akrilamidot tartalmaz.
Sütés:	Felső/alsó sütéssel max. 200 °C. A 3 dim. forró levegővel vagy forró levegővel max.180 °C.
Aprósütemény	Felső/alsó sütéssel max. 190 °C. A 3 dim. forró levegővel vagy forró levegővel max.170 °C. A tojás vagy a tojássárgája csökkenti az akrilamid képződését.
Sütő - hasábburgonya	Egyenletesen és egy rétegben ossza el az ételt a sütőtepsin. Legalább 400 g-ot süssön sütőtepsinként, hogy a hasábburgonya ne száradjon ki

Próbaételek

Ezek a táblázatok minőségellenőrző intézetek számára készültek a különböző készülékek ellenőrzésének és tesztelésének megkönnyítése érdekében.

EN 50304/EN 60350 (2009), ill. IEC 60350 irányelvek szerint.

Sütés:

Sütés 2 szinten:

Az univerzális serpenyőt mindig tolja be a sütőtepsi fölé.

Sütés 3 szinten:

Az univerzális serpenyőt középre tolja be.

Kinyomós sütemény:

Az egyidejűleg betolt tepsiknek nem kell egyidejűleg készen lenniük.

Almás lepény 1 szinten:

A sötét kerek sütőformákat elcsúsztatva tegye egymás mellé.

Almás lepény 2 szinten:

A sötét kerek sütőformákat elcsúsztatva tegye egymás fölé, lásd.

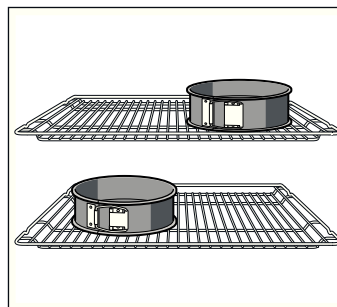

ábra

Sütemény fehérbádoggal kerek sütőformában:

Felső/alsó fűtéssel ☐ 1 szinten süssön. A rostély helyett az univerzális serpenyőt használja és erre tegye a kerek sütőformát.

Utasítás: A sütéshez először a megadott hőmérsékletek közül az alacsonyabbat alkalmazza.

Étel	Tartozékok és formák	Szint	Fűtési mód	Hőmérséklet °C-ban	Időtartam perc-ben
Kinyomós sütemény (melegítse elő*)	sütőtepsi	3	☐	140-150	30-40
	univerzális tepsi + sütőtepsi	3+1	☒	140-150	30-45
	2 sütőtepsi + univerzális serpenyő	5+3+1	☒	130-140	35-50
Kinyomós sütemény	sütőtepsi	3	☒/☒	140-150	30-45
Aprósütemény (melegítse elő*)	sütőtepsi	3	☐	150-170	20-30
	sütőtepsi	3	☒	150-160	20-30
	univerzális tepsi + sütőtepsi	3+1	☒	140-160	25-40
	2 sütőtepsi + univerzális serpenyő	5+3+1	☒	130-150	35-55
Vizespiskóta (melegítse elő*)	kerek sütőforma a rostélyon	2	☐	150-160	30-40
Vizes piskóta	kerek sütőforma a rostélyon	2	☒/☒	160-180	30-40
Bevonatos almás pite	rostély + 2 kerek sütőforma Ø 20 cm	1	☐	180-200	70-90
	2 rostély + 2 kerek sütőforma Ø 20 cm	3+1	☒	170-190	70-90

* Előmelegítéshez ne használja a gyorsfelfűtés funkciót.

Grillezés

Ha az élelmiszert közvetlenül a rostélyra teszi, tolja be az 1. szintre az univerzális serpenyőt. Így felfogja a folyadékot, és a sütő tisztább marad.

Étel	Tartozékok	Szint	Fűtési mód	Grillfokozat	Időtartam perc-ben
Pirítós sütemény 10 percig melegítse elő	rostély	5	☒	3	1/2-2
Marhahús hamburger, 12 darab* ne melegítse elő	rostély + univerzális serpenyő	4+1	☒	3	25-30

* Az idő 2/3-nak letelte után fordítsa meg

Instrucțiuni de siguranță importante	30	Testate pentru dumneavoastră în studioul nostru	
Cauzele avariilor.....	31	gastronomic	45
Noul dvs. cuptor	32	Prăjituri și produse de brutărie/patiserie.....	45
Panoul de comandă.....	32	Recomandări pentru coacere	47
Taste și afișaj.....	32	Carne, carne de pasăre, pește	48
Selectorul de funcții.....	32	Recomandări pentru prăjire și grill.....	50
Selectorul de temperaturi.....	33	Sufleuri, gratenuri, pâine prăjită.....	50
Spațiul de coacere	33	Alimente preparate.....	51
Accesoriile dumneavoastră	33	Preparate speciale	51
Introducerea accesoriilor.....	33	Decongelare	52
Accesorii speciale.....	34	Deshidratare	52
Serviciul clienți-Articole.....	35	Fierberea	52
Înainte de prima utilizare	35	Acrilamide în alimente	53
Setarea orei curențe.....	35	Preparate de verificare	54
Încingerea cuptorului.....	35	Coacerea.....	54
Curățarea accesoriilor.....	35	Prepararea la grill	54
Setarea cuptorului	35		
Modul de încălzire și temperatura	35		
Încălzire rapidă	36		
Reglarea funcțiilor de timp	36		
Ceas cu alarmă.....	36		
Durata de preparare.....	36		
Timpul final.....	37		
Ora curență	37		
Sistemul de siguranță împotriva accesului copiilor	37		
Modificarea setărilor de bază	38		
Deconectare automată	38		
Curățare automată	38		
Indicații importante	38		
Înainte de curățarea automată	39		
Reglare	39		
După curățarea automată	39		
Întreținerea și curățarea	39		
Produsul de curățare.....	39		
Montarea și demontarea suporturilor pentru tăvi	40		
Demontarea și remontarea ușii cuptorului.....	40		
Detașarea capacului ușii.....	41		
Montarea și demontarea geamurilor ușii	41		
Cum se procedează în cazul unei defecțiuni?	42		
Tabel de defecțiuni	42		
Înlocuirea becului de pe plafonul cuptorului	43		
Geamul protector	43		
Unitățile de service abilitate	43		
Numărul E și numărul FD	43		
Energie și mediu	43		
Modul de încălzire convecție aer eco.....	43		
Economisirea energiei	44		
Evacuarea ecologică.....	44		

Pe pagina noastră de internet găsiți alte informații referitoare la produse, accesorii, piese de schimb și servicii:
www.bosch-home.com și la magazinul online:
www.bosch-eshop.com

⚠️ Instrucțiuni de siguranță importante

Citiți cu atenție aceste instrucțiuni. Numai astfel puteți utiliza aparatul corect și în siguranță. Păstrați instrucțiunile de utilizare și de montaj pentru o consultare ulterioară sau pentru eventuali viitori proprietari.

Acest aparat este destinat doar încorporării. Respectați instrucțiunile speciale de montaj.

Verificați aparatul după despachetare. În cazul unor deteriorări în timpul transportului, nu conectați aparatul.

Numai un electrician autorizat are permisiunea să racordeze aparate fără ștecher. În cazul avariilor datorate unei racordări eronate, dreptul de garanție este anulat.

Acest aparat este destinat numai gospodăriilor private și uzului menajer. Utilizați aparatul numai pentru prepararea mâncărurilor și a băuturilor. Supravegheați aparatul în timpul funcționării. Utilizați aparatul numai în spații închise.

Acest aparat poate fi folosit de copiii peste 8 ani și de persoane cu capacități fizice, senzoriale sau mentale reduse sau cu insuficientă experiență sau cunoștințe, numai sub supravegherea unei persoane responsabile pentru siguranța acestora sau dacă au fost instruiți referitor la utilizarea în siguranță a aparatului și au înțeles pericolele care rezultă din această utilizare.

Copiii nu au voie să se joace cu aparatul. Curățarea și întreținerea realizate de utilizator nu vor fi efectuate de către copii, decât cu condiția ca aceștia să aibă vârsta de peste 8 ani și să fie supravegheați.

Copiii mai mici de 8 ani trebuie ținuți la distanță de aparat și de cablul de racord.

Introduceți întotdeauna accesoriul în locul corespunzător din spațiul de coacere. *Consultați descrierea accesoriilor* din spațiul de coacere.

Pericol de incendiu!

- Obiectele inflamabile, depozitate în spațiul de coacere, se pot aprinde. Nu depozitați niciodată obiecte inflamabile în spațiul de coacere. Nu deschideți niciodată ușa aparatului dacă se produce fum în aparat. Deconectați aparatul și scoateți ștecherul din priză sau întrerupeți siguranța din tabloul de siguranțe.

- La deschiderea ușii aparatului se creează curenți de aer. Hârtia de patiserie se poate atinge de elementele de încălzire și se poate aprinde. La preîncălzire nu așezați niciodată hârtie de patiserie în accesorii, fără ca aceasta să fie fixată. Așezați întotdeauna un vas sau o formă de copt pe hârtia de patiserie. Tapetați numai suprafața necesară cu hârtie de patiserie. Nu este permis ca hârtia de patiserie să iasă peste marginile accesoriului.

Pericol de arsuri!

- Aparatul se încălzește puternic. Nu atingeți niciodată suprafețele interioare fierbinți ale spațiului de coacere sau elementele de încălzire. Lăsați întotdeauna aparatul să se răcească. Țineți copiii la distanță.
- Accesoriile sau vesela vor deveni foarte fierbinți. Scoateți întotdeauna accesoriile sau vasele fierbinți cu ajutorul unei mânuși de bucătărie.
- Vaporii de alcool se pot aprinde în spațiul de coacere fierbinte. Nu pregătiți niciodată alimente cu băuturi având un procent ridicat de alcool. Utilizați numai cantități mici de băuturi cu conținut ridicat de alcool. Deschideți ușa aparatului cu precauție.

Pericol de arsuri!

- În timpul utilizării, părțile accesibile devin fierbinți. Nu atingeți niciodată părțile fierbinți. Țineți copiii la distanță.
- La deschiderea ușii aparatului se poate degaja abur fierbinte. Deschideți ușa aparatului cu precauție. Țineți copiii la distanță.
- De la apa în spațiul de coacere fierbinte se pot forma aburi fierbinți. Nu turnați niciodată apă în spațiul de coacere fierbinte.

Pericol de vătămare!

Geamul zgâriat al ușii aparatului poate crăpa. Nu folosiți răzuitoare pentru geamuri, produse de curățat agresive sau abrazive.

Pericol de electrocutare!

- Reparațiile neautorizate sunt periculoase. Efectuarea reparațiilor este permisă numai unui tehnician instruit de noi, din unitatea de service abilitată. Dacă aparatul este defect, scoateți fișa de rețea sau deconectați siguranța din tabloul siguranțelor. Chemați unitatea de service abilitată.
- Izolația cablurilor aparatelor electrice se poate topi la atingerea pieselor fierbinți ale aparatului. Nu aduceți niciodată cablurile de racordare ale aparatelor electrice în contact cu piesele fierbinți ale aparatului.
- Umezeala infiltrată poate provoca o electrocutare. Nu utilizați aparate de curățat cu jet sub presiune sau cu jet de abur.
- La înlocuirea becului din spațiul de coacere, contactele fasungului becului se află sub tensiune. Înainte de înlocuire, scoateți ștecherul din priză sau întrerupeți siguranța de la tabloul de siguranțe.
- Un aparat defect poate provoca electrocutare. Nu porniți niciodată un aparat defect. Scoateți ștecherul din priză sau întrerupeți siguranța de la tabloul de siguranțe. Chemați unitatea de service abilitată.

Pericol de incendiu!

- Resturile libere de alimente, grăsimile și sosul de friptură se pot aprinde în timpul curățării automate. Înainte de fiecare curățare automată, îndepărtați murdăriile mai mari din spațiul de coacere și de pe accesorii.
- Aparatul se încălzește puternic la exterior în timpul curățării automate. Nu agățați niciodată obiecte inflamabile, ca de ex. șervete de vase, de mânerul ușii. Mențineți liberă partea frontală a aparatului. Țineți copiii la distanță.

Pericol de arsuri!

- Spațiul de coacere se încălzește puternic în timpul curățării automate. Nu deschideți niciodată ușa aparatului și nu deplasați cu mâna cârligul de blocare. Lăsați aparatul să se răcească. Țineți copiii la distanță.
-  Aparatul se încălzește puternic la exterior în timpul curățării automate. Nu atingeți niciodată ușa aparatului. Lăsați aparatul să se răcească. Țineți copiii la distanță.

Pericol de daune grave aduse sănătății!

Aparatul se încălzește puternic în timpul curățării automate. Stratul antiaderent de pe tăvi și forme va fi distrus și se formează gaze toxice. În timpul curățării automate, nu curățați niciodată și tăvi sau forme cu strat antiaderent. Curățați numai accesoriile emailate.

Cauzele avariilor

Atenție!

- Accesorii, folie, hârtie de patiserie sau veselă pe baza spațiului de coacere: Nu așezați accesoriile pe baza spațiului de coacere. Nu acoperiți baza spațiului de coacere cu folie, de orice tip, sau hârtie de patiserie. Nu așezați nicio veselă pe baza spațiului de coacere dacă este setată o temperatură peste 50 °C. Se produce o acumulare de căldură. Duratele de coacere și de prăjire nu mai sunt valabile, iar emailul se deteriorează.
- Apă în spațiul de coacere fierbinte: Nu turnați niciodată apă în spațiul de coacere fierbinte. Se produc vapori de apă. Datorită variațiilor de temperatură se pot produce deteriorări ale emailului.
- Alimente umede: Nu păstrați un timp mai îndelungat alimente umede în spațiul de coacere închis. Emailul se deteriorează.
- Suc de fructe: În cazul prăjiturilor cu foarte mult suc de fructe, nu garnisiți tava prea mult. Sucul de fructe care picură de pe tavă lasă pete care nu mai pot fi înlăturate. Dacă este posibil, utilizați tava universală adâncă.
- Răcirea cu ușa aparatului deschisă: Lăsați spațiul de coacere să se răcească numai închis. Chiar dacă lăsați ușa aparatului numai întredeschisă, părțile frontale a mobilierului adiacent pot fi avariate în timp.
- Garnitura ușii foarte murdară: În cazul în care garnitura ușii este foarte murdară, ușa aparatului nu se mai închide corect în timpul funcționării. Părțile frontale ale mobilierului adiacent pot fi deteriorate. Mențineți garnitura ușii întotdeauna curată.
- Ușa aparatului ca suprafață de așezare sau de depozitare: Nu amplasați nimic pe aceasta, nu vă așezați pe ea și nu agățați nimic de aceasta. Nu așezați veselă sau accesoriile pe ușa aparatului.
- Introduceți accesoriul: În funcție de tipul aparatului, accesoriul poate zgâria geamul ușii aparatului la închiderea acesteia. Introduceți întotdeauna accesoriul până la opritor în spațiul de coacere.
- Transportul aparatului: Nu deplasați și nu țineți aparatul de mânerul ușii. Mânerul ușii nu poate suporta greutatea aparatului și se poate rupe.

Noul dvs. cuptor

Aici faceți cunoștință cu noul dvs. cuptor. Vă explicăm panoul de operare și fiecare element de operare. Obțineți informații despre spațiul de coacere și despre accesorii.

Panoul de comandă

Aici puteți observa o prezentare a panoului de comandă. Nu apar niciodată concomitent toate simbolurile pe afișaj. În funcție de tipul aparatului, sunt posibile diferențe de detalii.

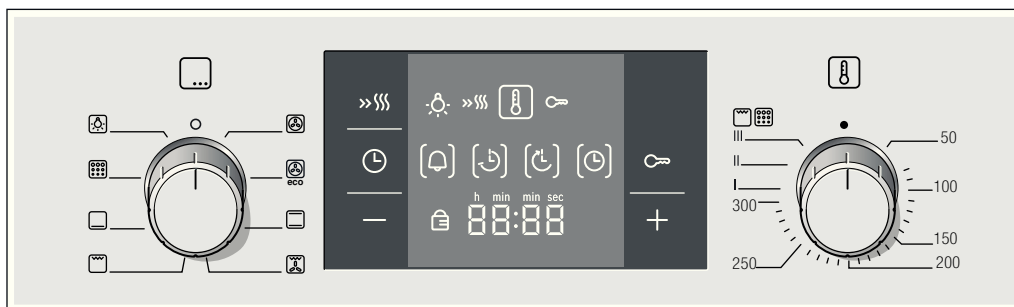

Butoanele comutatoarelor

Butoanele comutatoarelor sunt escamotabile. Pentru a le escamota sau a le scoate, apăsați în poziția neutră pe butonul comutatorului.

Taste

Sub diferitele taste există senzori. Nu trebuie să apăsați tare. Atingeți numai simbolul respectiv.

Taste și afișaj

Setați diverse funcții suplimentare cu ajutorul tastelor. Puteți citi pe afișaj valorile setate.

Tasta	Utilizare	
»»»	Încălzire rapidă	Încălzirea foarte rapidă a cuptorului.
🕒	Funcții de timp	Selectarea ceasului cu alarmă 📢, a duratei de preparare ⏸, a timpului de final ⏹ și a orei curente 🕒.
🔒	Sistemul de siguranță împotriva accesului copiilor	Blocarea și deblocarea panoului de comandă.
-	Minus	Reducerea valorilor de setare.
+	Plus	Mărirea valorilor de setare.

Puteți vedea care funcție de timp apare pe afișaj în prim plan, pe baza parantezelor [] din jurul simbolului corespunzător. Excepție: În cazul orei curente, se aprinde simbolul 🕒 numai atunci când efectuați modificări.

Selectorul de funcții

Cu ajutorul selectorului de funcții puteți seta modul de încălzire.

Poziția	Utilizare	
○	Poziția neutră	Cuptorul este oprit.
🌀	Convecție aer 3D	Pentru prăjituri și produse de patiserie, pe unul până la trei niveluri. Ventilatorul dispersează căldura emisă de corpul de încălzire circular din peretele posterior, în mod uniform, în tot spațiul de coacere.

* Mod de încălzire cu care a fost stabilită clasa de eficiență energetică conform EN50304.

Poziția

Utilizare

🌀	Convecție aer eco*	Pentru prăjituri și produse de patiserie, sufleuri, produse congelate finite, carne și pește, pe un nivel fără preîncălzire. Ventilatorul dispersează căldura optimizată energetic emisă de corpul de încălzire circular în mod uniform în spațiul de coacere.
☐	Încălzire superioară/inferioară	Pentru prăjituri, sufleuri și fripturi din carne slabă, de ex. vită sau vânat, pe un nivel. Căldura vine uniform de sus și de jos.
🔥	Grill cu convecție aer	Prăjirea cărnii, a păsărilor și a peștilor întregi. Corpul de încălzire pentru grill și ventilatorul pornesc și se opresc alternativ. Ventilatorul creează vârtejuri de aer fierbinte în jurul preparatului.
☐	Grill, suprafață mare	Prăjirea pe grill a fripturilor, cârnăciorilor, pâinii și bucăților de pește. Se încălzește întreaga suprafață de sub corpul de încălzire pentru grill.
☐	Încălzire inferioară	Lăsarea mâncărurilor la scăzut, coacerea sau rumenirea de final. Căldura se distribuie de jos.
🧼	Curățare automată	Curățarea automată a spațiului de coacere. Cuptorul se încălzește până murdăria va fi descompusă.
💡	Lampa cuptorului	Conectarea lămpii cuptorului.





* Mod de încălzire cu care a fost stabilită clasa de eficiență energetică conform EN50304.

Când efectuați setările, se aprinde simbolul ☐ pe afișaj. Se conectează lampa cuptorului din spațiul de coacere.



Indicație: Pentru o bună dispersare a căldurii, la faza de încălzire superioară sau inferioară, va porni ventilatorul pentru scurt timp.

Selectorul de temperaturi

Cu selectorul de temperaturi, reglați temperatura, treapta de grill sau treapta de curățare.

Poziția		Semnificația
●	Poziția neutră	Cuptorul nu se încălzește.
50-300	Domeniul de temperatură	Temperatura din spațiul de coacere în °C. Excepție: temperatura maximă la convecție aer 3D  și convecție aer eco  este de 275 °C.
I, II, III	Trepte de grill	Treptele de grill pentru grill, suprafață mare  I = treapta 1, slab II = treapta 2, mediu III = treapta 3, puternic
	Trepte de curățare	Treptele de curățare pentru curățare automată  I = treapta 1, ușor II = treapta 2, mediu III = treapta 3, intensiv

Simbol încălzire

Cât timp se încălzește cuptorul, se aprinde simbolul  pe afișaj. După ce cuptorul a atins punctul optim pentru introducerea preparatului și temperatura este păstrată, simbolul  nu mai luminează.

La treptele de grill și de curățare, simbolul  nu se aprinde niciodată.

Spațiul de coacere

În spațiul de coacere se găsește lampa cuptorului. O suflantă cu aer de răcire protejează cuptorul împotriva supraîncălzirii.

Lampa cuptorului

În timpul funcționării se aprinde lampa cuptorului în spațiul de coacere. La temperaturi setate de până la 60 °C și în timpul curățării automate, lampa se deconectează. Astfel este posibil un reglaj fin optim.

Cu poziția  de pe selectorul de funcții, puteți aprinde lampa fără conectarea încălzirii.

Ventilator de răcire

Ventilatorul de răcire se conectează și se deconectează în funcție de necesități. Aerul cald iese pe deasupra ușii. Atenție! Nu obturați fanta de ventilare. În caz contrar, cuptorul se supraîncălzește.

Suflanta cu aer de răcire va mai funcționa un timp după utilizarea cuptorului, pentru o răcire mai rapidă a spațiului de coacere.

Accesoriile dumneavoastră

Accesoriile din pachetul de livrare sunt adecvate pentru multe preparate. Aveți grijă să introduceți accesoriile întotdeauna în poziția corectă în spațiul de coacere.

Pentru ca unele preparate să vă reușească și mai bine și pentru ca manevrarea cuptorului să fie și mai confortabilă, există o gamă de accesorii speciale.

Introducerea accesoriilor

Puteți introduce accesoriile în spațiul de coacere la 5 niveluri diferite. Introduceți întotdeauna accesoriul până la opritor, pentru ca accesoriul să nu atingă geamul ușii.

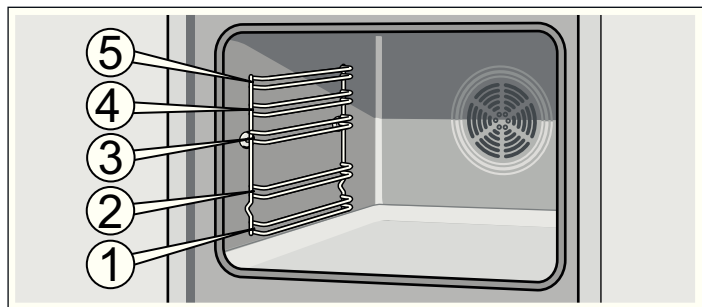

Accesoriile pot fi trase în afară cam până la jumătate, până când se fixează. În acest mod, preparatele pot fi scoase cu ușurință.

La introducerea în spațiul de coacere aveți grijă ca partea ieșită în afară de pe accesoriu să fie în spate. Numai așa se va fixa.

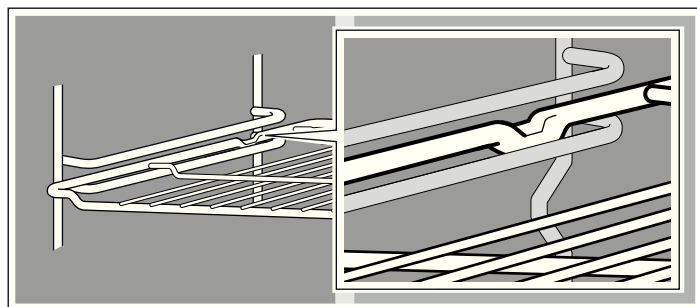

Indicație: În cazul în care accesoriile se încing, acestea se pot deforma. După răcire, deformarea dispare. Acest lucru nu are nicio influență asupra funcționării.

Puteți achiziționa accesorii de la unitățile service abilitate, din comerțul de specialitate sau de pe internet. Vă rugăm să indicați numărul HEZ.



Grătar

Pentru veselă, forme de prăjituri, fripturi, bucăți la grill și produse congelate.

Introduceți grătarul cu partea deschisă către ușa cuptorului și cu partea îndoită în jos .

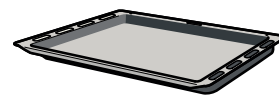

Tavă universală

Pentru prăjituri însirocate, produse de brutărie și patiserie, preparate congelate și fripturi mari. Poate fi folosită și ca recipient de colectare a grăsimii, în cazul preparării la grill, direct pe grătar.

Introduceți tava universală cu partea teșită către ușa cuptorului.

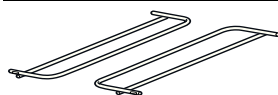

Suporturile pentru accesorii

Introduceți în stânga și dreapta. În cadrul curățării automate, cu ajutorul lor puteți curăța de ex. și tava universală.

Accesorii speciale

Accesoriile speciale pot fi achiziționate de la unitățile service abilitate sau din comerțul de specialitate. Puteți găsi o ofertă importantă pentru cuptorul dumneavoastră în pliantele noastre sau pe internet. Disponibilitatea precum și posibilitatea de a comanda on-line accesorii speciale este deosebită de la țară la țară. Vă rugăm să consultați documentația comercială.

Nu orice accesoriu se potrivește la aparatul dvs. La cumpărare, precizați întotdeauna identificarea exactă a aparatului dumneavoastră (Nr. E).

Accesorii speciale	Număr HEZ	Utilizare	adecvat pentru auto-curățare
Grătar	HEZ334000	Pentru veselă, forme de prăjituri, fripturi, bucăți la grill și produse congelate.	nu
Tavă emailată	HEZ331072	Pentru prăjituri și fursecuri. Introduceți tava în cuptor cu marginea teșită către ușa cuptorului.	da
Tavă universală	HEZ332073	Pentru prăjituri însirocate, produse de brutărie și patiserie, preparate congelate și fripturi mari. Poate fi folosită și ca recipient de colectare a grăsimii, în cazul preparării la grill, direct pe grătar. Introduceți tava universală în cuptor cu marginea teșită către ușa cuptorului.	da
Grătar inserabil	HEZ324000	Pentru fripturi. Așezați grătarul întotdeauna în tava universală. Grăsimea care se scurge și sucul de la carne vor fi colectate.	nu
Tavă grill	HEZ325070	Pentru preparate tip grill, în locul grătarului sau ca apărătoare contra stropilor, cuptorul nemurdărindu-se atât de puternic. A se utiliza tava grill numai în tava universală. Prepararea la grill pe tava grill: Utilizați numai la nivelurile 1, 2 și 3. Tava grill ca protecție la stropire: Introduceți tava universală cu tava grill sub grătar.	da
Tavă de pizza	HEZ317000	Ideală pentru pizza, produse congelate sau prăjituri mari rotunde. Puteți utiliza tava pentru pizza în locul tăvii universale. Așezați tava pe grătar și orientați-o conform datelor din tabele.	nu
Piatră de copt	HEZ327000	Piatra de copt este adecvată pentru a prepara pâine de casă, chifle și pizza, care vor avea astfel o bază crocantă. Piatra de copt trebuie să fie întotdeauna preîncălzită la temperatura recomandată.	da
Tigaie profesională cu grătar inserabil	HEZ333072	Potrivită mai ales pentru prepararea în cantități mari.	da
Capac pentru tigaia profesională	HEZ333001	Capacul transformă tigaia profesională în cratiță profesională.	nu
Vas de sticlă	HEZ915001	Vasul de sticlă este adecvat pentru preparate înăbușite și sufleuri gătite la cuptor. Acesta este adecvat îndeosebi pentru automatica programelor și cea de prăjire.	nu
Glisieră telescopică duble	HEZ338250	Cu șinele de deplasare pe înălțimile 2 și 3, puteți trage accesoriul mai în afară fără să se balanseze.	nu
triple	HEZ338352	Cu șinele de deplasare pe înălțimile 1, 2 și 3, puteți trage accesoriul mai în afară fără să se balanseze. Glisierele triple nu sunt adecvate pentru aparatele cu frigare rotativă.	nu
Glisieră triple cu scoatere completă	HEZ338356	Cu șinele de deplasare pe înălțimile 1, 2 și 3, puteți trage accesoriul complet în afară fără să se balanseze. Glisierele triple cu scoatere completă nu sunt adecvate pentru aparatele cu frigare rotativă.	nu
Glisieră triple cu scoatere completă cu funcție de oprire	HEZ338357	Cu șinele de deplasare pe înălțimile 1, 2 și 3, puteți trage accesoriul complet în afară fără să se balanseze. Șinele de deplasare se fixează, astfel încât accesoriile pot fi așezate cu ușurință. Glisierele triple cu scoatere completă, cu funcție de oprire, nu sunt adecvate pentru aparatele cu frigare rotativă.	nu
Filtru de vapori	HEZ329000	Puteți echipa ulterior cuptorul cu acesta. Filtrul reține particulele de grăsime din aerul evacuat și reduce mirosurile. Numai pentru aparatele care conțin 6, 7 sau 8 ca a doua cifră a numărului E (de ex. HBA78B750)	da
Sistem de preparare cu aburi	HEZ24D300	Pentru prepararea treptată a legumelor și a peștelui.	nu

Serviciul clienți-Articole

Pentru aparatele Dvs. electrocasnice puteți cumpăra ulterior agenții adecvate de întreținere și curățare sau alte accesorii, de

Lavete de întreținere pentru suprafețele din oțel inoxidabil	Nr. articol 311134	Reduc depunerile de murdărie. Prin impregnarea cu un ulei special, suprafețele aparatelor din oțel inoxidabil vor fi întreținute optim.
Gel pentru curățarea cuptorului și a grill-ului	Nr. articol 463582	Pentru curățarea spațiului de coacere. Gelul este inodor.
Lavetă din microfibre cu structură fagure	Nr. articol 460770	Potrivită în special pentru curățarea suprafețelor sensibile, ca de ex. geam, placă vitroceramică, oțel inoxidabil sau aluminiu. Laveta din microfibre îndepărtează în timpul aceluiași proces de lucru, atât murdăria umedă cât și cea cu conținut de grăsimi.
Siguranța ușii	Nr. articol 612594	Pentru a împiedica deschiderea ușii cuptorului de către copii. În funcție de tipul ușii aparatului, siguranța este înșurubată în mod diferit. Respectați instrucțiunile atașate siguranței ușii.

Înainte de prima utilizare

În acest capitol aflați tot ceea ce trebuie să întreprindeți înainte de a pregăti pentru prima oară alimente cu ajutorul cuptorului dvs. Citiți în prealabil capitolul *Instrucțiuni de securitate*.

Setarea orei curente

După conectare, pe afișaj se aprinde simbolul ☺ și patru zerouri. Setati ora curentă.

1. Apăsati tasta ☺.

Pe afișaj apare ora 12:00.

2. Cu tasta + sau - setati ora.

După câteva secunde, ora setată va fi preluată.

Încingerea cuptorului

Pentru a elimina mirosul aparatului nou, încingeți cuptorul gol și închis. Pentru aceasta, ideal este să lăsați o oră la încălzire superioară/inferioară ☒ la 240 °C. Aveți grijă să nu existe nici un rest de ambalaj în spațiul de coacere.

1. Cu selectorul de funcții setati încălzire superioară/inferioară ☒.

2. Cu selectorul de temperaturi setati 240 °C.

Deconectați cuptorul după o oră. Pentru aceasta, rotiți selectorul de funcții în poziția zero.

Curățarea accesoriilor

Înainte de a folosi pentru prima dată vreun accesoriu, curățați-l temeinic cu soluție fierbinte de apă cu detergent de vase și cu o lavetă moale.

Setarea cuptorului

Există diverse posibilități pentru setarea cuptorului dvs. Vă explicăm aici cum puteți seta după cum doriți modul de încălzire, temperatura sau treapta grill-ului. Puteți seta pentru preparatul dorit durata de preparare și timpul final la cuptor. Pentru aceasta, consultați capitolul *Setare funcții de timp*.

Modul de încălzire și temperatura

Exemplul din figură: încălzire superioară/inferioară ☒ la 190 °C.

1. Cu selectorul de funcții setati modul de încălzire.

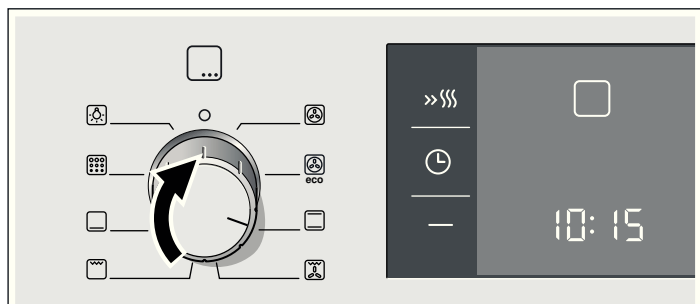

2. Cu selectorul de temperaturi setati temperatura sau treapta de grill.

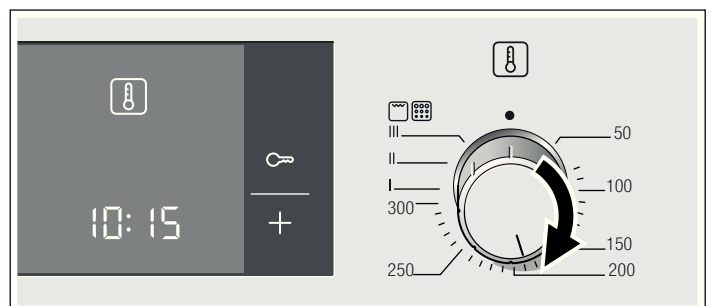

Cuptorul începe să se încălzească.

Deconectarea cuptorului

Rotiți selectorul de funcții în poziția zero.



Modificarea setărilor

Puteți modifica în orice moment modul de încălzire și temperatura sau treapta grill-ului cu selectorul respectiv.

Încălzire rapidă

Cu încălzirea rapidă, cuptorul dvs. atinge foarte rapid temperatura setată.

Utilizați încălzirea rapidă pentru temperaturi setate mai mari de 100 °C. Sunt adecvate următoarele moduri de încălzire:

- Convecție aer 3D 
- Încălzire superioară/inferioară 

Pentru a obține un rezultat omogen al preparării, introduceți preparatul în spațiul de coacere doar atunci când încălzirea rapidă s-a terminat.

1. Setarea modului de încălzire și a temperaturii.

2. Apăsați tasta »|||.

Pe afișaj se aprinde simbolul »|||. Cuptorul începe să se încălzească.

Încălzirea rapidă s-a încheiat

Se aude un semnal sonor. Simbolul »||| se stinge de pe afișaj. Introduceți preparatul în cuptor.

Anularea încălzirii rapide

Apăsați tasta »|||. Simbolul »||| se stinge de pe afișaj.

Reglarea funcțiilor de timp

Cuptorul dvs. are diferite funcții de timp. Cu tasta  accesați meniul și comutați între diferitele funcții de timp. Cât timp puteți face setările, vor fi luminate toate simbolurile de timp. Parantezele [] vă indică la ce funcție de timp sunteți. Puteți modifica direct cu tastele + sau - o funcție de timp deja setată, dacă simbolul de timp este între paranteze.

Ceas cu alarmă

Ceasul cu alarmă poate fi utilizat ca o alarmă de bucătărie. Acesta funcționează independent de cuptor. Ceasul cu alarmă emite un semnal sonor specific. Astfel puteți auzi dacă ceasul cu alarmă sau o durată de preparare a expirat.

1. Apăsați tasta  o dată.

Simbolurile de timp se aprind pe display, parantezele sunt în jurul .

2. Cu tasta + sau - setați ora alarmei.

Valoarea propusă tasta + = 10 minute

Valoarea propusă tasta - = 5 minute

După câteva secunde, timpul setat va fi preluat. Ceasul cu alarmă pornește. În afișaj se aprinde simbolul [] și ora alarmei se derulează. Celelalte simboluri de timp se sting.

La expirarea orei alarmei

Se aude un semnal sonor. Afișajul indică 00:00. Opriți ceasul cu alarmă cu tasta .

Modificarea orei alarmei





Cu tasta + sau - modificați ora alarmei. După câteva secunde, modificarea va fi preluată.

Anularea orei alarmei

Reduceți ora alarmei până la 00:00 cu tasta -. După câteva secunde, modificarea va fi preluată. Ceasul cu alarmă este oprit.

Interogarea setărilor de timp

Când sunt setate mai multe funcții de timp, vor fi luminate simbolurile respective pe display. Simbolul funcției de timp din prim plan este în paranteze.

Pentru a interoga ceasul cu alarmă , durata de preparare , timpul final  sau ora curentă , apăsați tasta  până când sunt afișate paranteze în jurul simbolului respectiv. Valoarea acestora va fi afișată pe display pentru câteva secunde.

Durata de preparare

Puteți seta durata totală de pregătire a preparatului la cuptor. La expirarea duratei de preparare, cuptorul se oprește automat. Astfel nu trebuie să interveniți cu alte lucrări pentru a opri cuptorul. Timpul de preparare nu va fi depășit nedorit.

Exemplul din figură: durata de preparare 45 de minute.

1. Cu selectorul de funcții setați modul de încălzire.

2. Cu selectorul de temperaturi setați temperatura sau treapta de grill.

3. Apăsați tasta  de două ori.

Pe afișaj apare 00:00. Simbolurile de timp se aprind, parantezele stau în jurul simbolului .



4. Cu tasta + sau - setați durata de preparare.

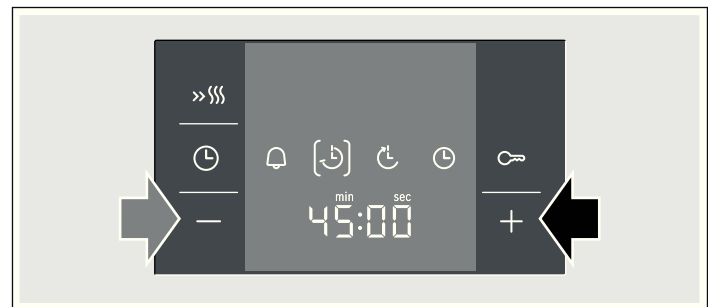

Valoarea propusă tasta + = 30 minute

Valoarea propusă tasta - = 10 minute



Cuptorul pornește după câteva secunde. Durata de preparare se derulează în afișaj și simbolul [] se aprinde. Celelalte simboluri de timp se sting.

La expirarea duratei de preparare

Se aude un semnal sonor. Cuptorul încetează să mai încălzească. Afișajul indică 00:00. Apăsați tasta . Cu tasta + sau - puteți seta din nou o durată de preparare. Sau apăsați de două ori tasta  și rotiți selectorul de funcții în poziția neutră. Cuptorul este oprit.

Modificarea duratei de preparare





Cu tasta + sau - modificați durata de preparare. După câteva secunde, modificarea va fi preluată. Dacă este setat ceasul cu alarmă, apăsați în prealabil tasta .

Anularea duratei de preparare

Reduceți durata de preparare la 00:00 cu tasta -. După câteva secunde, modificarea va fi preluată. Durata de preparare este anulată. Dacă este setat ceasul cu alarmă, apăsați în prealabil tasta .

Interogarea setărilor de timp

Când sunt setate mai multe funcții de timp, vor fi luminate simbolurile respective pe display. Simbolul funcției de timp din prim plan este în paranteze.



Pentru a interoga ceasul cu alarmă , durata de preparare , timpul final  sau ora curentă , apăsați tasta  până când sunt afișate paranteze în jurul simbolului respectiv. Valoarea acestora va fi afișată pe display pentru câteva secunde.

Timpul final

Puteți decala ora la care doriți ca preparatul Dvs. să fie gata. Cuptorul pornește automat și este gata la momentul dorit. Puteți introduce de ex. dimineața preparatul în spațiul de coacere și puteți seta astfel încât acesta să fie gata la prânz.

Aveți grijă ca alimentele să nu rămână prea mult timp în spațiul de coacere și să se altereze.

Exemplul din figură: Este ora 10:30, durata de preparare este de 45 minute și cuptorul trebuie să termine la ora 12:30.



1. Setarea selectorului de funcții.
2. Setarea selectorului de temperaturi.
3. Apăsați tasta  de două ori.
4. Cu tasta **+** sau **-** setați durata de preparare.
5. Apăsați tasta .



Parantezele sunt în jurul . Apare ora la care este gata preparatul.

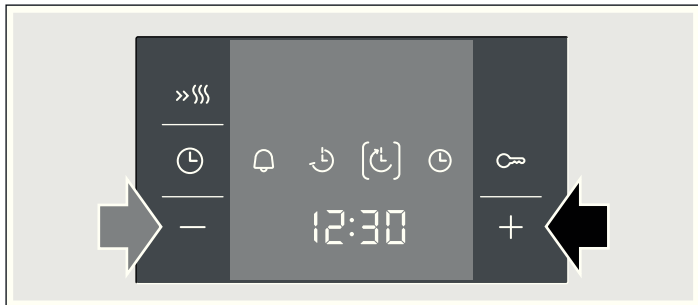



6. Cu tasta **+** sau **-** decalați pe mai târziu timpul final.



După câteva secunde, cuptorul preia setările și se oprește în poziție de așteptare. Pe display apare ora la care preparatul va fi gata, și simbolul  este în paranteze. Simbolurile  și  se

sting. Când cuptorul începe să funcționeze, decrementarea duratei de preparare este vizibilă pe display și simbolul  este în paranteze. Simbolul  se stinge.

La expirarea duratei de preparare

Se aude un semnal sonor. Cuptorul încetează să mai încălzească. Afișajul indică 00:00. Apăsați tasta . Cu tasta **+** sau **-** puteți seta din nou o durată de preparare. Sau apăsați de două ori tasta  și rotiți selectorul de funcții în poziția neutră. Cuptorul este oprit.

Modificarea timpului final





Cu tasta **+** sau **-** modificați timpul final. După câteva secunde, modificarea va fi preluată. Dacă este setat ceasul cu alarmă, apăsați în prealabil tasta  de două ori. Nu modificați timpul final dacă durata de preparare se derulează deja. Rezultatul preparării nu ar mai fi valabil.

Anularea timpului final

Reduceți timpul final la ora actuală cu tasta **-**. După câteva secunde, modificarea va fi preluată. Cuptorul începe să funcționeze. Dacă este setat ceasul cu alarmă, apăsați în prealabil tasta  de două ori.

Interogarea setărilor de timp

Când sunt setate mai multe funcții de timp, vor fi luminate simbolurile respective pe display. Simbolul funcției de timp din prim plan este în paranteze.

Pentru a interoga ceasul cu alarmă , durata de preparare , timpul final  sau ora curentă , apăsați tasta  până când sunt afișate paranteze în jurul simbolului respectiv. Valoarea acestora va fi afișată pe display pentru câteva secunde.



Ora curentă

După conectare sau după o pană de curent, pe display se aprinde simbolul  și patru zerouri. Setati ora curentă.

1. Apăsați tasta .
 - Pe afișaj apare ora 12:00.
 2. Cu tasta **+** sau **-** setați ora.
- După câteva secunde, ora setată va fi preluată.

Modificarea orei curente

Nu trebuie să fie setate alte funcții de timp.

1. Apăsați tasta  de patru ori.
 - Simbolurile de timp se aprind pe display, parantezele sunt în jurul .
 2. Cu tasta **+** sau **-** modificați ora.
- După câteva secunde, ora setată va fi preluată.

Stingerea afișajului orei

Puteți stinge afișajul orei. Pentru aceasta, consultați capitolul *Modificarea setărilor de bază*.

Sistemul de siguranță împotriva accesului copiilor

Pentru a nu permite copiilor să pornească cuptorul, acesta este prevăzut cu un sistem de siguranță.

Cuptorul nu reacționează la nicio setare. Puteți seta ceasul cu alarmă și ora curentă și când este activat sistemul de siguranță împotriva accesului copiilor.

Activarea sistemului de siguranță împotriva accesului copiilor

Selectorul de funcții trebuie să se afle pe poziția neutră.

Apăsați tasta  aprox. patru secunde.

Pe afișaj apare simbolul . Sistemul de siguranță împotriva accesului copiilor este activat.

Dezactivarea sistemului de siguranță împotriva accesului copiilor

Apăsați tasta  aprox. patru secunde.

Simbolul  se stinge de pe afișaj. Sistemul de siguranță împotriva accesului copiilor este dezactivat.

Modificarea setărilor de bază

Cuptorul aflat în posesia dumneavoastră are diverse setări de bază. Puteți adapta aceste setări la uzajul propriu.

Setare de bază	Selecția 0	Selecția 1	Selecția 2	Selecția 3
c0 Luminozitatea display-ului	-	noapte	medie	zi*
c1 Durata semnalului la sfârșitul unei durate sau ora alarmei	-	aprox. 10 sec.	aprox. 2 min.*	aprox. 5 min.
c2 Afișarea orei	numai în timpul funcționării	întotdeauna*	-	-
c3 timp de așteptare, până când este preluată o setare	-	aprox. 2 sec.	aprox. 5 sec.*	aprox. 10 sec.
c5 reechipat cu prelungiri telescopice	nu*	da	-	-
c6 Resetați toate valorile la reglajul din fabrică	nu*	da	-	-

* setarea din fabrică

Cuptorul trebuie să fie deconectat.

1. Apăsăți tasta  timp de aprox. 4 secunde.
Pe afișaj apare setarea curentă de bază pentru durata semnalului sonor, de ex. c1 2 pentru selecția 2.
2. Cu tasta **+** sau **-** modificați setarea de bază.

3. Confirmați cu tasta .

Pe afișaj este afișată următoarea setare de bază. Puteți să treceți în revistă toate nivelurile cu tasta  și să faceți modificări cu tastele **+** sau **-**.

4. La final apăsați tasta  timp de aprox. 4 secunde.

Toate setările de bază sunt preluate.

Puteți modifica din nou setările de bază în orice moment.

Deconectare automată

În cazul în care nu ați modificat setările aparatului timp de mai multe ore, se activează funcția de deconectare automată. Cuptorul încetează să mai încălzească. Momentul deconectării depinde de temperatura setată sau de treapta de grill.

Deconectarea automată devine activă

Se aude un semnal sonor. Pe display apare F8. Cuptorul încetează să mai încălzească.

Rotiți selectorul de funcții în poziția neutră. Cuptorul este oprit.

Dezactivarea deconectării automate

Pentru ca deconectarea automată să nu se activeze fără să vreți, setați o durată de preparare. Cuptorul încălzește până când se derulează durata de preparare.

Curățare automată

La curățarea automată, cuptorul se încinge până la cca. 500 °C. Astfel se ard resturile de la prăjire, grill sau coacere și nu mai trebuie decât să ștergeți cenușa din spațiul de coacere.

Puteți selecta între trei trepte de curățare.

Treapta	Gradul de curățare	Durata de preparare
1	ușoară	cca. 1 oră, 15 minute
2	medie	cca. 1 oră, 30 minute
3	intensă	cca. 2 ore

Cu cât este mai puternică sau mai veche murdăria, cu atât mai mare ar trebui să fie treapta de curățare. Este suficient dacă curățați spațiul de coacere la fiecare două până la trei luni. Dacă este necesar, puteți curăța și mai des. O curățare necesită doar cca. 2,5 - 4,7 kilowați oră.

Indicații importante

Pentru siguranța dvs., ușa cuptorului se va bloca automat. Ușa cuptorului poate fi deschisă din nou abia după ce spațiul de

coacere s-a răcit puțin și se stinge simbolul-lacăt pentru blocare.

Becul cuptorului din spațiul de coacere nu luminează pe parcursul autocurățării.

Pericol de provocare a arsurilor!

- Spațiul de coacere devine foarte fierbinte în timpul autocurățării. Nu deschideți niciodată ușa aparatului și nu deplasați cu mâna cârligul de blocare. Lăsați aparatul să se răcească. Țineți copiii la distanță.
- Pe exterior, aparatul va deveni foarte fierbinte în timpul autocurățării. Nu atingeți niciodată ușa aparatului. Lăsați aparatul să se răcească. Țineți copiii la distanță.

Pericol de incendiu!

Pe exterior, aparatul va deveni foarte fierbinte în timpul autocurățării. Nu agățați niciodată obiecte inflamabile, de ex. cârpe de vase, de mânerul ușii. Păstrați partea frontală a aparatului liberă.

Înainte de curățarea automată

Spațiul de coacere trebuie să fie gol. Scoateți din spațiul de coacere accesoriile, vesela și suporturile pentru tăvi. Pentru a vedea cum să demontați suporturile pentru tăvi, vă rugăm să citiți capitolul *Întreținerea și curățarea*.

Curățați ușa cuptorului și suprafețele de margine ale spațiului de coacere în zona garniturii. Nu curățați garnitura.

Pericol de incendiu!

Resturile libere de alimente, grăsimile și sosul de friptură se pot aprinde. Ștergeți cu o lavetă umedă spațiul de coacere și accesoriile pe care le veți curăța odată cu el.

Curățarea accesoriilor

Suporturile nu sunt adecvate pentru curățarea automată. Scoateți-le din spațiul de coacere. Dacă doriți să curățați și accesorii în timpul curățării automate, puteți achiziționa ulterior un suport pentru accesorii.

Puteți achiziționa suporturile de accesorii de la unitățile service abilitate sau de pe internet cu numărul de material 466546.

Suporturile de accesorii vor fi introduse în stânga și în dreapta.

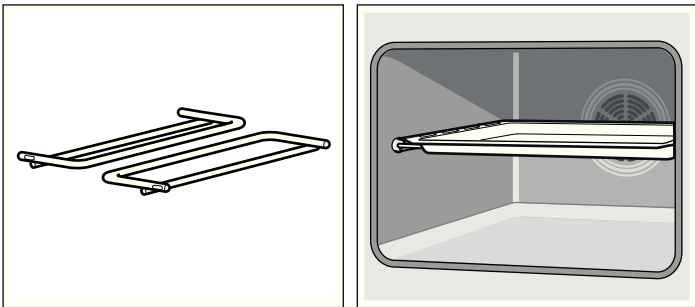

Cu ajutorul acestuia, în timpul curățării automate puteți curăța și accesoriile emailate, de ex. tava universală, fără strat anti-aderent. Curățați întotdeauna doar câte un singur accesoriu.

Accesoriile neemailate, de ex. grătarul, nu sunt adecvate pentru curățarea automată. Scoateți-l din spațiul de coacere.

Pericol de vătămări grave!

Nu curățați niciodată tăvi și forme cu strat anti-aderent odată cu cuptorul. Căldura puternică va deteriora stratul anti-aderent, emanându-se gaze nocive.

Indicație: Puteți consulta ce accesorii sunt potrivite pentru autocurățare în tabelul pentru accesorii speciale de la începutul instrucțiunilor de utilizare.

Întreținerea și curățarea

La o întreținere și curățare minuțioasă, cuptorul dvs. rămâne frumos și funcțional un timp îndelungat. Vă explicăm aici cum să vă întrețineți și curățați corect cuptorul.

Indicații



- Pot apărea diferențe mici de culoare la masca față a cuptorului de la diverse materiale, precum sticla, materialele plastice sau metalul.
- Umbrele de pe geamul ușii, care par urme de murdărie, sunt reflexe de la becul cuptorului.
- Emailul se arde la temperaturi foarte înalte. Astfel, pot apărea diferențe de culoare. Acest lucru este normal și nu are nicio influență asupra funcționării. Marginile tăvilor subțiri nu pot fi emailate complet. Din acest motiv, acestea pot fi aspre. Protecția la coroziune nu va fi afectată din această cauză.



Reglare

După ce ați ales o treaptă de curățare, efectuați setările cuptorului.

1. Poziționați selectorul de funcții pe curățare automată .

2. Cu selectorul de temperatură reglați treapta de curățare.

Pe afișaj apare ora la care se termină curățarea automată și simbolul  apare în paranteze. Curățarea automată pornește după câteva secunde. Decrementarea duratei este vizibilă pe display și simbolul  este în paranteze. Simbolul  se stinge.

Ușa cuptorului se blochează imediat după start. Pe afișaj se aprinde simbolul . Doar după ce simbolul  s-a stins, puteți deschide din nou ușa cuptorului.

Curățarea automată s-a încheiat

Pe display apare 00:00. Cuptorul nu mai încălzește. Rotiți selectorul de funcții în poziția neutră. Cuptorul este oprit. Ușa cuptorului poate fi deschisă din nou doar după ce simbolul  de pe display s-a stins.

Modificarea treptei de curățare

După începerea curățării, treapta de curățare nu mai poate fi modificată.



Întreruperea curățării automate

Rotiți selectorul de funcții în poziția neutră. Cuptorul este oprit. Ușa cuptorului poate fi deschisă din nou doar după ce simbolul  de pe display s-a stins.

Decalarea timpului final

Puteți decala timpul la care se încheie curățarea automată. Astfel curățarea automată se poate desfășura de ex. noaptea, pentru a putea folosi cuptorul în timpul zilei.

Setați după cum a fost descris la punctele 1 și 2. Înainte de începerea curățării automate, cu tasta **+** sau **-** decalați timpul de final pe mai târziu.

Cuptorul comută în poziția de așteptare. Pe display apare ora la care se va termina curățarea automată și simbolul  este în paranteze. Când începe curățarea automată, decrementarea duratei este vizibilă pe display și simbolul  este în paranteze. Simbolul  se stinge.

După curățarea automată

Când spațiul de coacere s-a răcit, ștergeți cenușa rămasă cu o lavetă umedă.

Produsul de curățare

Pentru ca diferitele suprafețe să nu sufere deteriorări de la produse de curățare necorespunzătoare, respectați indicațiile din tabel. Nu utilizați

- produse de curățare agresive sau abrazive,
- produse de curățare cu conținut mare de alcool,
- bureți de ștergere prin frecare sau bureți de curățare,
- aparate de curățat cu jet sub presiune sau cu jet de abur.

Spălați temeinic lavetele tip burete înainte de utilizare.

Zona	Produsul de curățare
Mască față cuptor	Soluție fierbinte de apă cu detergent de vase: Curățați cu o lavetă și ștergeți până la uscare cu un șervet moale. Nu utilizați produse de curățare pentru geamuri sau răzuitoare pentru geamuri.
Oțel inoxidabil	Soluție fierbinte de apă cu detergent de vase: Curățați cu o lavetă și ștergeți până la uscare cu un șervet moale. Îndepărtați imediat depunerile de calcar, grăsime, amidon și albuș de ou. Sub asemenea pete se poate forma coroziune. Produsele de întreținere speciale pentru oțel inoxidabil, care se pretează la suprafețele fierbinți, sunt disponibile la unitățile service sau în comerțul de specialitate. Aplicați produsul de întreținere în strat subțire, cu o lavetă moale.
Geamul ușii	Produse de curățare pentru geamuri: Curățați cu o lavetă moale. Nu folosiți răzuitoarea.
Capacul ușii	Produse de curățare pentru oțel inoxidabil (disponibile la unitățile service abilitate sau în comerțul de specialitate): Respectați indicațiile producătorului.
Spațiul de coacere	Soluție fierbinte de apă cu detergent de vase sau soluție de oțet: Curățați cu o lavetă. În cazul unei murdăririi importante, utilizați un burete sârmă din oțel inoxidabil sau mijloace de curățare pentru cuptoare. Utilizați numai în spațiul de coacere rece. Cea mai indicată este curățarea automată. Pentru aceasta aveți în vedere capitolul <i>Curățare automată!</i>
Capacul din sticlă al becului cuptorului	Soluție fierbinte de apă cu detergent de vase: Curățați cu o lavetă.
Suporturile pentru tăvi	Soluție fierbinte de apă cu detergent de vase: Înmuiiați și curățați cu o lavetă sau cu o perie.
Glisiere telescopice	Soluție fierbinte de apă cu detergent de vase: Curățați cu o lavetă sau cu o perie. Nu le înmuiiați, nu le spălați în mașina de spălat vase sau în timpul curățării automate. Glisierile vor fi deteriorate și se vor bloca.
Accesorii	Soluție fierbinte de apă cu detergent de vase: Înmuiiați și curățați cu o lavetă sau cu o perie.

Montarea și demontarea suporturilor pentru tăvi

Suporturile pentru tăvi pot fi scoase pentru a fi curățate. Cuptorul trebuie să se fie rece.

Scoaterea suporturilor pentru tăvi

1. Ridicați partea frontală a suporturilor pentru tăvi
2. și desprindeți-le din dispozitivul de prindere (Figura A).
3. Pentru aceasta, trageți tot suportul pentru tăvi înainte
4. și scoateți-l (Figura B).

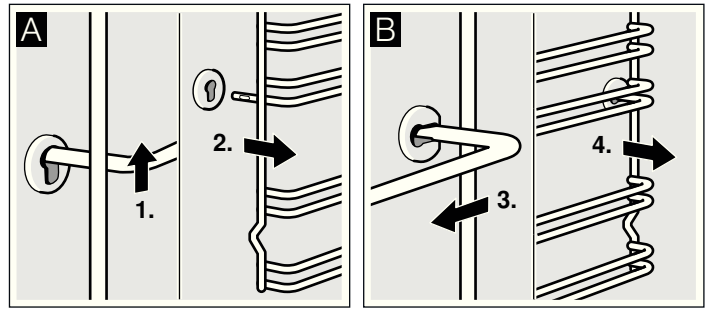

Curățați suporturile pentru tăvi cu detergent de vase și cu un burete de vase. În cazul murdăriei întărite, utilizați o perie.

Montarea suporturilor pentru tăvi

1. Introduceți suportul pentru tăvi mai întâi în bucșa din spate, împingeți puțin înapoi (Figura A)
2. și apoi agățați în bucșa din față (Figura B).

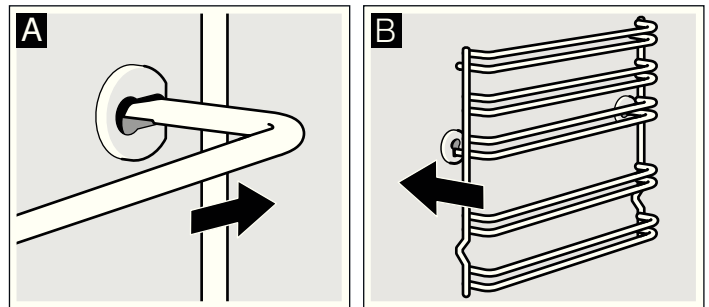

Suporturile pentru tăvi se potrivesc la stânga și la dreapta. Aveți grijă că, așa cum arată figura B, înălțimea 1 și 2 este jos, iar înălțimea 3, 4 și 5 sus.

Demontarea și remontarea ușii cuptorului

La curățarea și la demontarea geamurilor ușii puteți demonta ușa cuptorului.

Balamalele ușii cuptorului au fiecare o pârghie de blocare. Dacă pârghiile de blocare sunt închise (Figura A), ușa cuptorului este securizată. Ea nu poate fi demontată. Dacă pârghiile de blocare sunt deschise pentru demontarea ușii cuptorului (Figura B), balamalele sunt securizate. Ele nu se pot închide brusc.

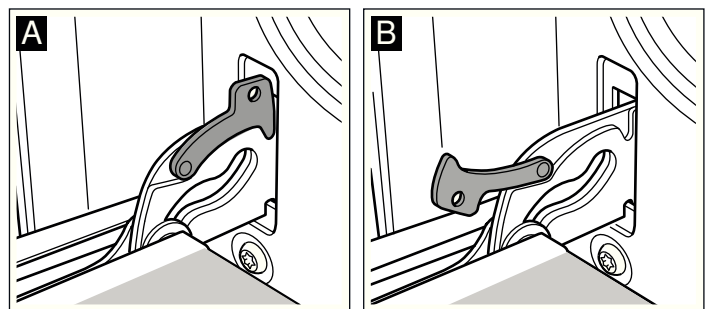

⚠ Pericol de vătămare!

Dacă balamalele nu sunt securizate, se închid brusc cu putere mare. Aveți grijă ca pârghiile de blocare să fie întotdeauna închise complet, respectiv deschise complet la demontarea ușii cuptorului.

Demontarea ușii

1. Deschideți complet ușa cuptorului.
2. Deschideți prin rabatare ambele pârghii de blocare din stânga și dreapta (Figura A).
3. Închideți ușa cuptorului până la limitator. Apucați-o cu ambele mâini din stânga și din dreapta. Mai închideți puțin și scoateți-o (Figura B).

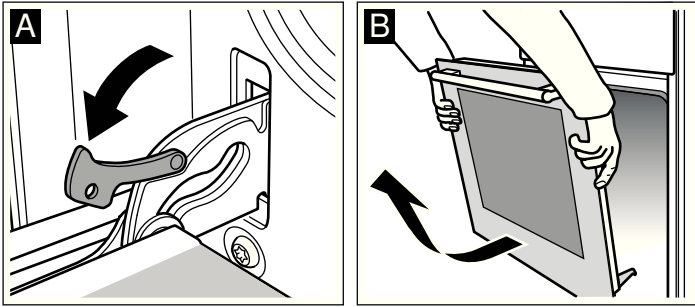

Remontarea ușii

Montați din nou ușa cuptorului procedând în ordine inversă.

1. La remontarea ușii cuptorului, aveți grijă ca ambele balamale să fie introduse exact în deschizătură (Figura A).
2. Crestătura de pe balama trebuie să se înclicheteze în ambele părți (Figura B).

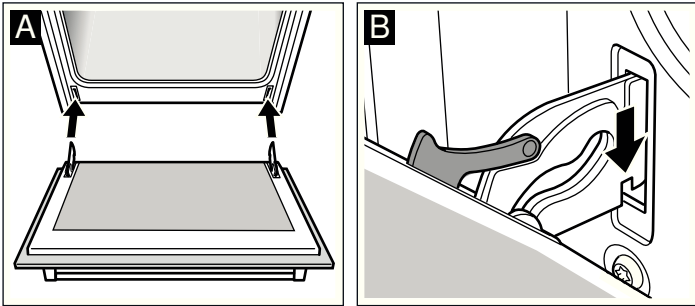

3. Închideți la loc prin rabatare ambele pârghii de blocare (Figura C). Închideți ușa cuptorului.

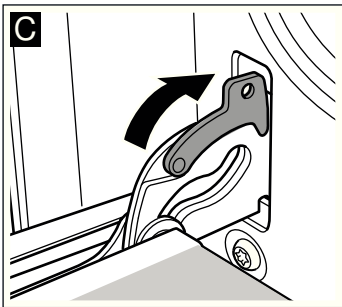

⚠ Pericol de vătămare!

Dacă ușa cuptorului iese involuntar sau o balama se închide, nu prindeți balamaua. Chemați unitatea de service abilitată.

Detășarea capacului ușii

Capacul de pe ușa cuptorului își poate schimba culoarea. Pentru o curățare eficientă puteți îndepărta capacul.

1. Deschideți complet ușa cuptorului.
2. Deșurubați capacul ușii cuptorului. Pentru aceasta, defaceți șuruburile din stânga și din dreapta (Figura A).
3. Scoateți capacul (Figura B).

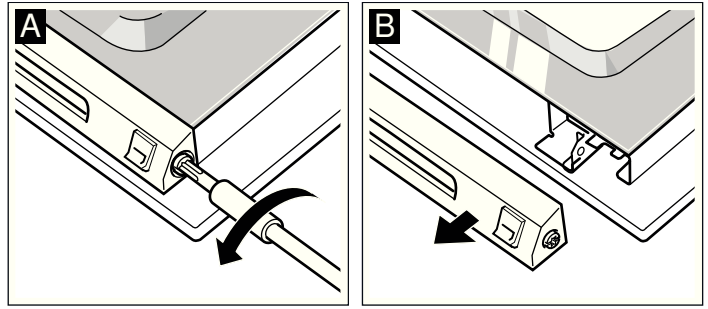

Vă rugăm, aveți grijă ca ușa cuptorului să nu se închidă în timpul detașării capacului. Geamul interior poate suferi deteriorări.

Curățați capacul cu un produs de curățare special pentru oțel inoxidabil.

4. Așezați din nou capacul și fixați-l.
5. Închideți ușa cuptorului.

Montarea și demontarea geamurilor ușii

Puteți demonta geamurile ușii cuptorului pentru a le curăța mai ușor.

La demontarea geamurilor interioare acordați atenție ordinii în care le scoateți. Pentru a monta din nou geamurile în ordine corectă, orientați-vă după numărul respectiv de pe fiecare geam.

Demontare

1. Demontați ușa cuptorului și așezați-o cu mânerul în jos pe un prosop.
2. Deșurubați capacul din partea superioară a ușii cuptorului. Pentru aceasta, defaceți șuruburile din stânga și din dreapta (figura A).
3. Ridicați geamul superior și trageți-l afară și detașați ambele garnituri mici (figura B).

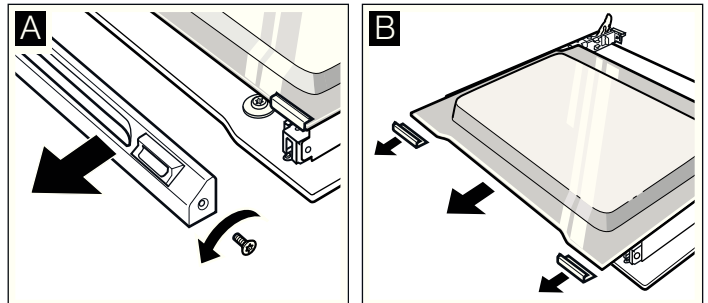

4. Deșurubați clemele de fixare din dreapta și din stânga. Ridicați geamul și scoateți clemele de la geam (figura C).
5. Scoateți garnitura din partea inferioară a geamului (figura D). Pentru aceasta, trageți de garnitură și scoateți-o în sus. Trageți geamul afară.

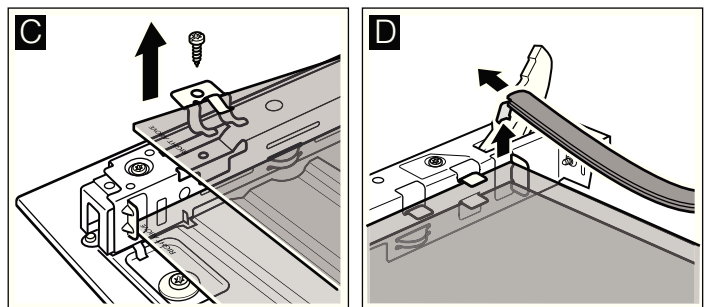

6. Scoateți geamul inferior trăgând oblic în sus.

7. NU deșurubați șuruburile de la dreapta și de la stânga de pe piesa din tablă (figura E).

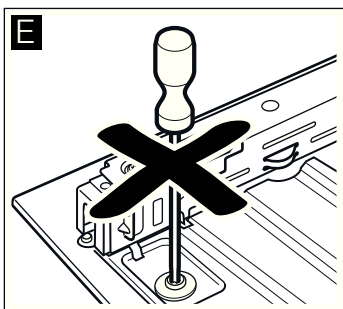

Curățați geamurile cu un produs de curățat sticla și cu o lavetă moale.

⚠ Pericol de vătămare!

Geamul zgâriat al ușii aparatului poate crăpa. Nu folosiți răzuitoare pentru geamuri, produse de curățat agresive sau abrazive.

Montarea

La montare, aveți grijă ca pe partea din stânga jos a ambelor geamuri inscripția "right above" să se vadă răsturnată.

1. Introduceți geamul inferior împingând în direcție oblică înspre spate (figura A).

2. Introduceți geamul din mijloc (figura B).

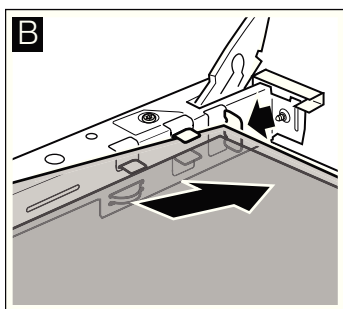
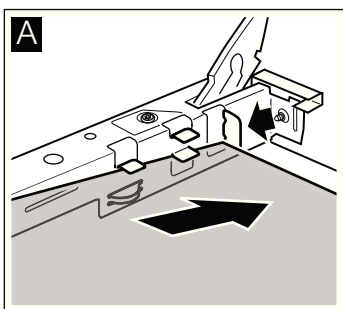

3. Introduceți clemele de fixare la dreapta și la stânga pe geam, aliniați-l astfel încât arcurile să se situeze deasupra găurii filetate și înșurubați-l (figura C).

4. Prindeți din nou garnitura din partea inferioară a geamului (figura D).

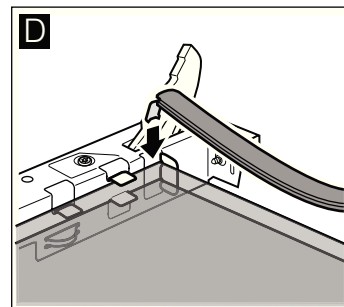
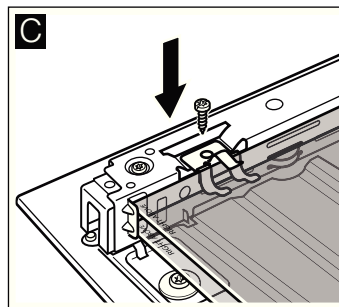

5. Introduceți geamul superior în spate în ambele suporturi, ținându-l înclinat. Fiți atenți să nu împingeți garnitura spre partea din spate (figura E).

6. Introduceți ambele garnituri mici la dreapta și la stânga la loc pe geam (figura F).

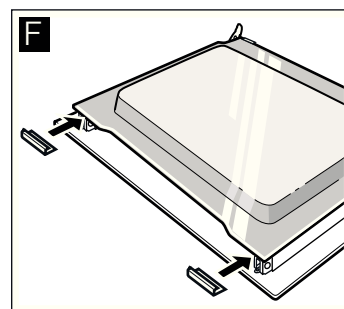
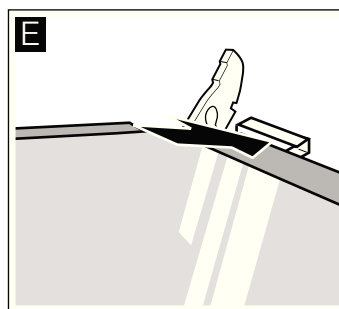

7. Așezați și înșurubați capacul.

8. Montați ușa cuptorului.

Nu utilizați din nou cuptorul decât după ce geamurile au fost montate corect.

Cum se procedează în cazul unei defecțiuni?

Dacă apare o defecțiune, acest lucru se întâmplă de multe ori doar din cauze minore. Înainte de a apela la unitatea de service abilitată, consultați tabelul. Poate reușiți să remediați singuri defecțiunea.

Tabel de defecțiuni

Dacă un preparat nu vă reușește în mod optim, vă rugăm să consultați capitolul *Testat pentru dvs. în studioul nostru gastronomic*. Acolo veți găsi multe sugestii și recomandări pentru gătit.

Defecțiunea	Cauza posibilă	Remediere/Recomandări
Cuptorul nu funcționează.	Siguranța este defectă.	Controlați în tabloul siguranțelor dacă siguranța este în ordine.
	Pană electrică.	Verificați dacă lumina de la bucătărie sau alte aparate din bucătărie funcționează.
Pe afișaj se aprind ☹ și patru zerouri.	Pană electrică.	Setați din nou ora curentă.
Cuptorul nu se încălzește.	Este praf pe contacte.	Rotiți butoanele comutatoarelor de mai multe ori înainte și înapoi.

Defecțiunea	Cauza posibilă	Remediere/Recomandări
Ușa cuptorului nu poate fi deschisă. Pe afișaj se aprinde simbolul ☹.	Ușa cuptorului este blocată în timpul curățării automate 🧼.	Așteptați până când se răcește cuptorul și se stinge simbolul ☹.
Cuptorul nu se încălzește. Cele două puncte de pe afișaj clipească.	Cuptorul se află în modul demonstrativ.	Deconectați siguranța din tabloul siguranțelor și reconectați-o după cca. 20 de secunde. Apoi, în decurs de cca. 2 minute, apăsați tasta ⏪ cca. 4 secunde, până cele două puncte se aprind continuu.
Pe afișaj apare F8.	Deconectarea automată a devenit activă.	Rotiți selectorul de funcții în poziția neutră.

Mesaje de eroare

Dacă pe afișaj apare un mesaj de eroare cu **E**, apăsați tasta **⏸**. Apoi setați din nou ora curentă. Dacă mesajul de eroare apare din nou, adresați-vă unității de service abilitate.

La următoarele mesaje de eroare puteți efectua singuri remedierea.

Mesaj de eroare	Cauza posibilă	Remediere/Recomandări
EO 11	O tastă a fost apăsată prea mult timp sau este acoperită.	Apăsați pe rând toate tastele. Verificați dacă vreo tastă s-a blocat, este acoperită sau murdară.
EO 15	Temperatura din spațiul de coacere este prea mare.	Ușa cuptorului se blochează și încălzirea se întrerupe. Așteptați până când cuptorul s-a răcit. Apăsați tasta ⏸ și setați din nou ora curentă.

⚠ Pericol de electrocutare!

Reparațiile neautorizate sunt periculoase. Efectuarea reparațiilor este permisă numai unui tehnician din unitatea de service abilitată, instruit de firma noastră.

Înlocuirea becului de pe plafonul cuptorului

În cazul în care becul cuptorului este defect, acesta trebuie înlocuit. Becuri de schimb rezistente la temperatură, de 40 wați, pot fi procurate prin unitatea de service abilitată sau din comerțul de specialitate. Utilizați numai aceste becuri.

⚠ Pericol de electrocutare!

Deconectați siguranța din tabloul de siguranțe.

1. Așezați un șervet de vase în cuptorul rece pentru a preveni deteriorarea acestuia.
2. Scoateți geamul protector. Pentru aceasta împingeți înapoi cu degetele cele două cleme metalice (Figura A)
3. Deșurubați becul și înlocuiți-l cu unul de același tip (Figura B).

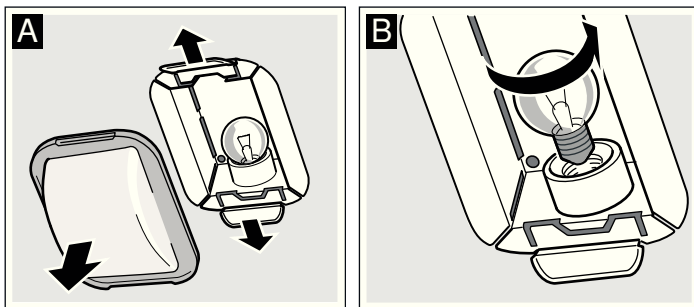

4. Montați din nou geamul protector. Pentru aceasta, introduceți-l într-o parte și apăsați puternic din partea opusă. Geamul se blochează.
5. Scoateți șervetul de vase și conectați siguranța.

Geamul protector

Dacă un geam protector este deteriorat, acesta trebuie înlocuit. Geamuri protectoare potrivite pot fi obținute prin unitățile de service abilitate. Vă rugăm să indicați numărul E și numărul FD al aparatului dumneavoastră.

Unitățile de service abilitate

Dacă aparatul necesită reparații, unitățile noastre de service vă stau la dispoziție. Găsim întotdeauna o soluție adecvată, și pentru a evita deplasări inutile ale tehnicienilor noștri.

Numărul E și numărul FD

Când sunați, vă rugăm să indicați numărul de produs (nr. E) și numărul de fabricație (nr. FD), astfel încât să vă putem oferi un service de calitate. Plăcuța tehnică cu numerele se află în dreapta, lângă ușa cuptorului. Pentru a nu fi obligat, la nevoie, să căutați prea mult, puteți să consemnați aici datele aparatului dvs. și numărul de telefon al unității service abilitate.

Nr. E	Nr. FD
-------	--------

Unitățile service abilitate ☎

Țineți seama de faptul că deplasarea unui tehnician de service în cazul unei operații eronate implică costuri și în perioada de garanție.

Comandă de reparație și consultanță în caz de defecțiune

Datele de contact ale tuturor țărilor le găsiți în lista de servicii pentru clienți anexată.

Bazați-vă pe competența producătorului. Astfel veți avea siguranța că reparațiile au fost executate de tehnicieni de service instruiți, care sunt echipați cu piese de schimb originale pentru cuptorul dumneavoastră.

Energie și mediu

Noul dumneavoastră aparat este deosebit de eficient din punct de vedere energetic. Aici primiți informații în legătură cu modul de încălzire, optimizat energetic, convecție aer eco. În plus, găsiți sugestii despre cum puteți economisi și mai multă energie la aparatul dumneavoastră și cum să îl evacuați în mod ecologic ca deșeu.

Modul de încălzire convecție aer eco

Cu modul de încălzire convecție aer eco, un mod cu eficiență energetică mare, puteți prepara numeroase feluri de mâncare pe un nivel. Ventilatorul dispersează căldura, optimizată energetic, emisă de corpul de încălzire circular din peretele posterior, în mod uniform, în tot spațiul de coacere. Coacerea, prăjirea și prepararea vă reușesc fără preîncălzire.

Indicații

- Introduceți preparatele în spațiul de coacere rece și gol. Numai astfel are efect optimizarea energetică.
- Pe parcursul preparării, deschideți ușa cuptorului doar atunci când este necesar.

Tabel

În tabel găsiți o selecție de preparate pentru care convecție aer eco este modul de încălzire cel mai adecvat. Veți primi informații cu privire la temperatura adecvată și durata de coacere. Puteți vedea care dintre accesoriile și care niveluri sunt cele mai potrivite.

Temperatura și durata de coacere depind de cantitatea, natura și calitatea alimentelor. Din acest motiv, în tabel sunt indicate domenii. Încercați mai întâi cu valoarea mai scăzută. La o temperatură mai scăzută se obține o rumenire mai uniformă. Dacă este necesar, data următoare setați o temperatură mai mare.

Așezați formele și vesela pe mijlocul grătarului. Dacă așezați alimente direct pe grătar, introduceți suplimentar tava universală la nivelul 1. Grăsimea și zeama vor fi colectate și cuptorul rămâne mai curat.

Preparate cu convecție aer eco 	Accesorii	Nivelul	Temperatura în °C	Durata de preparare în minute
Prăjituri și produse de brutărie/patiserie				
Pandișpan în tavă cu umplutură uscată	tavă	3	170-190	25-35
Pandișpan în forme	formă dreptunghiulară	2	160-180	50-60
Blat de tort, pandișpan	formă pentru blat de tartă cu fructe	2	160-180	20-30
Prăjitură fină cu fructe, pandișpan	formă demontabilă/rotundă	2	160-180	50-60
Aluat dospit în tavă cu umplutură uscată	tavă	3	170-190	25-35
Cocă fragedă în tavă cu umplutură uscată	tavă	3	180-200	20-30
Ruladă	tavă	3	170-190	15-25
Blat de biscuiți, 2 ouă	formă pentru blat de tartă cu fructe	2	150-170	20-30
Tort de biscuiți, 6 ouă	formă demontabilă	2	150-170	40-50
Produse din foietaj	tavă	3	180-200	20-30
Fursecuri	tavă	3	130-150	15-25
Biscuiți	tavă	3	140-150	30-45
Choux	tavă	3	210-230	35-45
Chifle, făină de seară	tavă	3	200-220	20-30
Sufleuri				
Cartofi gratinați	formă de sufleu	2	160-180	60-80
Lasagne	formă de sufleu	2	180-200	40-50
Produse congelate				
Pizza, blat subțire	tavă universală	3	190-210	15-25
Pizza, blat gros	tavă universală	2	180-200	20-30
Cartofi prăjiți	tavă universală	3	200-220	20-30
Aripioare de pui	tavă universală	3	220-240	20-30
Crochete din pește	tavă universală	3	220-240	10-20
Chifle semipreparate	tavă universală	3	180-200	10-15
Carne				
Friptură de vită înăbușită, 1,5 kg	veselă acoperită	2	190-210	130-150
Friptură de porc, ceafă, 1 kg	veselă neacoperită	2	190-210	110-130
Friptură de vițel, capac de pulpă, 1,5 kg	veselă neacoperită	2	190-210	110-130
Pește				
Doradă, 2 bucăți de câte 750 g	tavă universală	2	170-190	50-60
Doradă în crustă de sare, 900 g	tavă universală	2	170-190	60-70
Știucă, 1000 g	tavă universală	2	170-190	60-70
Păstrăv, 2 bucăți de câte 500 g	tavă universală	2	170-190	45-55
File de pește, per bucată 100 g	veselă acoperită	2+1	190-210	30-40

Economisirea energiei

- Preîncălziți cuptorul numai atunci când în rețetă sau în tabele este indicat astfel.
- Utilizați tăvi închise la culoare, vopsite în negru sau emailate. Acestea absorb căldura foarte bine.
- Deschideți cât mai rar posibil ușa cuptorului atunci când preparați, coaceți sau prăjiți.
- Mai multe prăjituri se prepară cel mai bine una după alta. Cuptorul este încă fierbinte. Astfel se reduce timpul de preparare pentru a doua prăjitură. Puteți și să introduceți 2 forme dreptunghiulare una lângă cealaltă.

- Pentru timpi de preparare mai lungi, puteți opri cuptorul cu 10 minute înaintea expirării timpului de preparare, utilizând astfel căldura reziduală pentru terminarea preparării.

Evacuarea ecologică

Evacuați ambalajul în mod ecologic.



Acest aparat corespunde directivei europene 2002/96/CE cu privire la aparatele electrice și electronice uzate (waste electrical and electronic equipment - WEEE). Directiva oferă un cadru la scară europeană pentru retragerea și valorificarea aparatelor uzate.

Testate pentru dumneavoastră în studioul nostru gastronomic

Aici găsiți o selecție de preparate și setările optime pentru acestea. Vă arătăm care mod de încălzire și temperatură sunt cele mai adecvate pentru preparatul dumneavoastră. Primiți date despre accesoriul corespunzător și despre nivelul la care trebuie introdus. Aici obțineți recomandări cu privire la veselă și preparare.

Indicații

- Valorile din tabele sunt valabile întotdeauna pentru introducerea alimentului în cuptorul rece și gol.
Preîncălziți numai atunci când acest lucru este specificat în tabele. Acoperiți accesoriul cu hârtie de patiserie numai după preîncălzire.
- Datele din tabele, referitoare la timpi, reprezintă valori orientative. Acestea depind de calitatea și de natura alimentului.
- Folosiți accesoriile livrate împreună cu aparatul. Accesorii suplimentare pot fi achiziționate ca accesorii speciale de la unitățile service abilitate sau din comerțul de specialitate.
Înainte de utilizare, scoateți din cuptor accesoriile și vesela de care nu aveți nevoie.
- Folosiți întotdeauna o mănușă protectoare corespunzătoare la scoaterea accesoriilor sau a veselei fierbinți din spațiul de coacere.

Prăjituri și produse de brutărie/patiserie

Coacere pe un singur nivel

Coacerea prăjiturilor vă reușește cel mai bine cu încălzire superioară/inferioară .

Dacă veți coace cu convecție aer 3D , folosiți următoarele niveluri pentru accesorii.

- Prăjituri în forme: nivelul 2
- Prăjituri în tavă: nivelul 3

Coacere pe mai multe niveluri

Utilizați convecție aer 3D .

Nivelurile în cazul coacerii pe 2 niveluri:

- tavă universală: nivelul 3
- tavă: nivelul 1

Nivelurile în cazul coacerii pe 3 niveluri:

- tavă: nivelul 5

- tavă universală: nivelul 3
- tavă: nivelul 1

Tăvile introduse în același timp nu trebuie să fie gata în același timp.

În tabele găsiți numeroase propuneri pentru preparatele dvs.

Atunci când coaceți cu 3 forme dreptunghiulare în același timp, așezați-le pe grătare ca în imaginea prezentată.

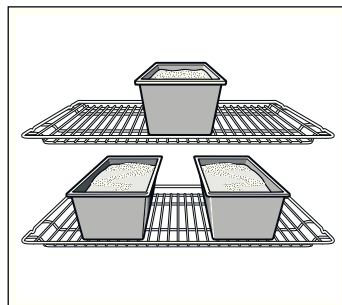

Forme de copt

Cele mai potrivite sunt formele de copt de culoare închisă, din metal.

În cazul formelor de copt de culoare deschisă din metal subțire sau al formelor din sticlă, timpii de coacere cresc, iar prăjiturile nu se rumenesc așa de uniform.









Dacă doriți să utilizați forme de copt din silicon, orientați-vă după indicațiile și rețetele producătorului. În cele mai multe cazuri, formele de copt din silicon sunt mai mici decât formele obișnuite. Cantitatea de aluat și datele rețetei pot fi diferite.

Tabele

În tabele găsiți modul optim de încălzire pentru diverse prăjituri și produse de brutărie/patiserie. Temperatura și durata de preparare depind de cantitatea și de natura alimentului. Din acest motiv, în tabele sunt indicate domenii. Încercați mai întâi cu valoarea mai scăzută. La o temperatură mai scăzută se obține o rumenire mai uniformă. Dacă este necesar, data următoare setați o temperatură mai mare.

Dacă preîncălziți, timpii de coacere se scurtează cu 5 până la 10 minute.

Informații suplimentare găsiți la *Recomandări pentru coacere*, imediat după tabele.

Prăjituri în forme	Forma	Nivel	Mod de încălzire	Temperatura în °C	Durata de preparare în minute
Pandișpan, simplu	formă rotundă/dreptunghiulară	2		160-180	50-60
	3 forme dreptunghiulare	3+1		140-160	60-80
Pandișpan, fin	formă rotundă/dreptunghiulară	2		150-170	60-70
Blat de tort, pandișpan	formă pentru blat de tartă cu fructe	3		160-180	20-30
Prăjitură fină cu fructe, pandișpan	formă demontabilă/rotundă	2		160-180	50-60
Blat de biscuiți, 2 ouă (preîncălziți)	formă pentru blat de tartă cu fructe	2		150-170	20-30
Tort de biscuiți, 6 ouă (preîncălziți)	formă demontabilă	2		150-170	40-50
Blat din cocă fragedă cu margine	formă demontabilă	1		180-200	25-35
Tort cu fructe sau brânză de vaci, blat din aluat fraged*	formă demontabilă	1		160-180	70-90

* Lăsați prăjitura să se răcească încă cca. 20 de minute în cuptorul deconectat, închis.

Prăjituri în forme	Forma	Nivel	Mod de încălzire	Temperatura în °C	Durata de preparare în minute
Flan elvețian	tavă de pizza	1	☐	220-240	35-45
Chec rotund	formă de chec rotund	2	☐	150-170	60-70
Pizza, blat subțire cu umplutură puțină (preîncălziți)	tavă de pizza	1	☐	280-300	10-15
Plăcinte picante*	formă demontabilă	1	☐	170-190	45-55

* Lăsați prăjitura să se răcească încă cca. 20 de minute în cuptorul deconectat, închis.

Prăjituri în tavă	Accesorii	Nivel	Mod de încălzire	Temperatura în °C	Durata de preparare în minute
Pandișpan cu umplutură uscată	tavă universală	2	☐	170-190	20-30
	tavă universală + tavă de copt	3+1	☑	150-170	35-45
Pandișpan cu umplutură însiropată, fructe	tavă universală	2	☐	170-190	25-35
	tavă universală + tavă de copt	3+1	☑	140-160	40-50
Aluat dospit cu umplutură uscată	tavă universală	3	☐	170-180	25-35
	tavă universală + tavă de copt	3+1	☑	150-170	35-45
Aluat dospit cu umplutură însiropată, fructe	tavă universală	3	☐	160-180	40-50
	tavă universală + tavă de copt	3+1	☑	150-160	50-60
Cocă fragedă cu umplutură uscată	tavă universală	1	☐	180-200	20-30
Cocă fragedă cu umplutură însiropată, fructe	tavă universală	2	☐	160-180	60-70
Flan elvețian	tavă universală	1	☐	210-230	40-50
Ruladă de biscuiți (preîncălziți)	tavă universală	2	☐	170-190	15-20
Franzelă împletită din 500 g de făină	tavă universală	2	☐	170-190	25-35
Cozonac din 500 g de făină	tavă universală	3	☐	160-180	60-70
Cozonac din 1 kg de făină	tavă universală	3	☐	150-170	90-100
Ștrudel, dulce	tavă universală	2	☐	190-210	55-65
Pizza	tavă universală	2	☐	200-220	25-35
	tavă universală + tavă de copt	3+1	☑	180-200	40-50
Tartă flambată (preîncălziți)	tavă universală	2	☐	280-300	10-12
Börek	tavă universală	2	☐	180-200	40-50

Produse mici de brutărie/patiserie	Accesorii	Nivel	Mod de încălzire	Temperatura în °C	Durata de preparare în minute
Fursecuri	tavă universală	3	☑	140-160	15-25
	tavă universală + tavă de copt	3+1	☑	130-150	25-35
	2 tăvi + tavă universală	5+3+1	☑	130-150	30-40
Biscuiți șprițați (preîncălziți)	tavă universală	3	☐	140-150	30-40
	tavă universală	3	☑	140-150	25-35
	tavă universală + tavă de copt	3+1	☑	140-150	30-45
	2 tăvi + tavă universală	5+3+1	☑	130-140	35-50
Pricomigdale	tavă universală	2	☐	110-130	30-40
	tavă universală + tavă de copt	3+1	☑	100-120	35-45
	2 tăvi + tavă universală	5+3+1	☑	100-120	40-50
Bezele	tavă universală	3	☑	80-100	100-150
Brioșe	grătar cu tavă pentru brioșe	3	☐	180-200	20-25
	2 grătare cu tăvi	3+1	☑	160-180	25-30

Produse mici de brutărie/ patiserie	Accesorii	Nivel	Mod de încălzire	Temperatura în °C	Durata de preparare în minute
Choux	tavă universală	2	☐	210-230	30-40
Produse din foietaj	tavă universală	3	☉	180-200	20-30
	tavă universală + tavă de copt	3+1	☉	180-200	25-35
	2 tăvi + tavă universală	5+3+1	☉	170-190	35-45
Produse din aluat dospit	tavă universală	2	☐	190-210	20-30
	tavă universală + tavă de copt	3+1	☉	160-180	25-35

Pâine și chifle

Pentru coacerea pâinii, preîncălziți cuptorul, dacă nu există alte indicații.

Nu turnați niciodată apă în cuptorul fierbinte.

Pâine și chifle	Accesorii	Nivel	Mod de încălzire	Temperatura în °C	Durata de preparare în minute
Pâine dospită din 1,2 kg făină	tavă universală	2	☐	300	5
				200	30-40
Pâine din aluat fermentat din 1,2 kg făină	tavă universală	2	☐	300	8
				200	35-45
Lipie	tavă universală	2	☐	300	10-15
Chifle (nu preîncălziți)	tavă universală	3	☐	200	20-30
Chifle din aluat dospit, dulci	tavă universală	3	☐	180-200	15-20
	tavă universală + tavă de copt	3+1	☉	150-170	20-30

Recomandări pentru coacere

Doriți să coaceți după propria dumneavoastră rețetă.	Orientați-vă după produse de brutărie/patiserie similare din tabelele de coacere.
Astfel puteți determina dacă pandișpanul este copt.	Cu aproximativ 10 minute înainte de expirarea timpului indicat în rețetă, introduceți o scobitoare din lemn în prăjitură, în punctul cel mai înalt. Dacă aluatul nu se mai lipește de lemn, prăjitura este gata.
Prăjitura se lasă.	La următoarea utilizare, folosiți mai puțin lichid sau setați temperatura cuptorului cu 10 grade mai scăzută. Acordați atenție timpilor de amestecare indicați în rețetă.
Prăjitura s-a ridicat în mijloc, iar pe margine a rămas joasă.	Nu ungeți marginea formei demontabile. După coacere, desprindeți prăjitura cu atenție cu ajutorul unui cuțit.
Partea superioară a prăjiturii este prea închisă la culoare.	Introduceți-o mai în spate, alegeți o temperatură mai joasă și coaceți prăjitura puțin mai mult timp.
Prăjitura este prea uscată.	Faceți mici perforații cu scobitoarea în prăjitura coaptă. Apoi picurați suc de fructe sau o băutură alcoolică deasupra. Data următoare alegeți o temperatură cu 10 grade mai ridicată și scurtați timpii de coacere.
Pâinea sau prăjitura (de ex. prăjitură cu brânză) arată bine, însă în interior este clisoasă (moale, pătrunsă de firișoare de apă).	Data următoare utilizați mai puțin lichid și coaceți la o temperatură mai redusă un timp mai îndelungat. La prăjiturile cu umplutură succulentă, precoaceți întâi blatul. Presărați cu migdale sfărâmate sau pesmet și adăugați apoi umplutura deasupra. Respectați rețetele și timpii de coacere.
Produsul de brutărie/patiserie este rumenit neuniform.	Alegeți o temperatură puțin mai redusă, astfel produsul de brutărie/patiserie va deveni mai uniform. Coaceți produsele delicate cu încălzire superioară/inferioară ☐ pe un singur nivel. Și hârtia de patiserie care se interpune poate influența circulația aerului. Tăiați hârtia de patiserie întotdeauna corespunzător cu dimensiunea tăvii.
Partea inferioară a prăjiturii cu fructe este prea deschisă la culoare.	Data următoare introduceți prăjitura cu un nivel mai jos.
Sucul de fructe se revarsă.	Data următoare utilizați, dacă este disponibilă, tava universală mai adâncă.
Produsele mici de brutărie/patiserie din aluat dospit se lipesc la coacere unele de celelalte.	În jurul fiecărui produs de brutărie/patiserie trebuie să existe un spațiu de cca. 2 cm. Astfel este suficient loc pentru ca produsele de brutărie/patiserie să crească frumos și să se poată rumeni de jur împrejur.
Ați copt pe mai multe niveluri. Pe tava de sus, produsele de brutărie/patiserie sunt mai închise la culoare decât cele de pe tava de jos.	Pentru coacerea pe mai multe niveluri, utilizați întotdeauna convecție aer 3D ☉. Tăvile introduse în același timp nu trebuie să fie gata în același timp.
La coacerea prăjiturilor însiroplate se produce apă de condens.	La coacere pot să apară aburi. Aceștia se degajă pe ușă. Aburii se pot precipita pe panoul de comandă sau pe partea frontală a mobilierului adiacent și se pot scurge sub formă de apă de condens. Acest lucru are cauze fizice.

Carne, carne de pasăre, pește

Veselă

Puteți utiliza orice veselă termorezistentă. Pentru bucăți mari friptură este potrivită și tava universală.

Cea mai potrivită este vesela din sticlă. Țineți seama să se potrivească capacul pe cratița pentru prăjit și să închidă bine.

În cazul utilizării unei cratițe emailate, adăugați ceva mai mult lichid.

La cratițele din inox, rumenirea nu este atât de puternică și carnea poate să se facă mai greu. Prolungați timpii de preparare.

Datele din tabele:

Vas fără capac = deschis

Vas cu capac = închis

Așezați vesela întotdeauna pe mijlocul grătarului.

Așezați vesela fierbinte din sticlă pe un suport uscat. Dacă suportul este umed sau rece, sticla se poate crăpa.

Prăjire

La carnea slabă adăugați puțin lichid. Nivelul de lichid din vas trebuie să fie de cca. ½ cm.

La friptura înăbușită adăugați lichid din abundență. Nivelul de lichid din vas trebuie să fie de 1 - 2 cm.

Cantitatea de lichid depinde de tipul de carne și de materialul veselei. Dacă preparați carne în cratițe emailate, este necesară o cantitate mai mare de lichid decât în vesela din sticlă.

Cratițele din inox se pot folosi numai dacă este necesar.

Carnea se prepară mai încet și se rumenește mai puțin. Utilizați o temperatură mai mare și/sau un timp de preparare mai lung.

Prepararea la grill

Pentru grill, preîncălziți cca. 3 minute, înainte de a introduce preparatul în spațiul de coacere.

Pregătiți grill întotdeauna în cuptorul închis.

Luați, pe cât posibil, bucăți pentru grill de grosimi aproximativ egale. Astfel, acestea se rumenesc uniform și rămân suculente.

Întoarceți bucățile pentru grill după ¾ din timpul de preparare.

Sărați fripturile doar după prepararea la grill.

Așezați bucățile pentru grill direct pe grătar. Dacă preparați la grill o singură bucată, ea se face cel mai bine dacă o așezați în zona centrală a grătarului.

Introduceți suplimentar tava universală pe nivelul 1. Zeama de la carne va fi colectată și cuptorul rămâne astfel mai curat.

La prepararea la grill, nu introduceți tava de copt sau tava universală la nivelul 4 sau 5. Acestea se deformează la căldură puternică și pot deteriora spațiul de coacere atunci când le scoateți.

Corpul de încălzit pentru grill comută la anumite intervale pe pornit și pe oprit. Acest lucru este normal. Frecvența de conectare și deconectare depinde de treapta setată pentru grill.

Carne

Întoarceți bucățile de carne la jumătatea timpului.

Atunci când friptura este gata, aceasta mai trebuie să stea încă 10 minute în cuptorul deconectat, închis. Astfel, sucul de la carne se poate distribui mai bine.

După preparare, înveliți friptura de vită în folie de aluminiu și mai lăsați-o 10 minute în cuptor.

La friptura de porc cu șorici, creștați șoricul în cruce și așezați friptura mai întâi cu șoricul în jos în veselă.

Carne	Greutatea	Accesorii și veselă	Nivel	Mod de încălzire	Temperatura în °C, treapta de grill	Durata de preparare în minute
Carne de vită						
Friptură înăbușită din carne de vită	1,0 kg	acoperit	2	☐	200-220	100
	1,5 kg		2	☐	190-210	120
	2,0 kg		2	☐	180-200	140
Mușchi de vită, mediu	1,0 kg	neacoperit	2	☐	210-230	60
	1,5 kg		2	☐	200-220	80
Friptură de vită, mediu	1,0 kg	neacoperit	1	☒	220-240	60
Fripturi, grosime 3 cm, mediu		grătar + tavă universală	5+1	☒	3	15
Carne de vițel						
Friptură de vițel	1,0 kg	neacoperit	2	☐	190-210	110
	1,5 kg		2	☐	180-200	130
	2,0 kg		2	☐	170-190	150
Picior de vițel	1,5 kg	neacoperit	2	☐	210-230	140
Carne de porc						
Friptură fără șorici (de ex. ceafă)	1,0 kg	neacoperit	1	☒	190-210	120
	1,5 kg		1	☒	180-200	150
	2,0 kg		1	☒	170-190	170
Friptură cu șorici (de ex. spată)	1,0 kg	neacoperit	1	☒	190-210	130
	1,5 kg		1	☒	180-200	160
	2,0 kg		1	☒	170-190	190
File de porc	500 g	grătar + tavă universală	3+1	☒	230-240	30
Friptură de porc, slabă	1,0 kg	neacoperit	2	☐	190-210	120
	1,5 kg		2	☐	180-200	140
	2,0 kg		2	☐	170-190	160

Carne	Greutatea	Accesorii și veselă	Nivel	Mod de încălzire	Temperatura în °C, treapta de grill	Durata de preparare în minute
Cotlet de porc afumat cu os	1,0 kg	acoperit	2	☐	210-230	70
Fripturi, grosime 2 cm		grătar + tavă universală	5+1	☐	3	15
Medalioane de porc, grosime 3 cm		grătar + tavă universală	5+1	☐	3	10
Carne de miel						
Spată de miel cu os	1,5 kg	neacoperit	2	☒	190-210	60
Pulpă de miel fără os, mediu	1,5 kg	neacoperit	1	☒	160-180	120
Vânat						
Spate de căprioară cu os	1,5 kg	neacoperit	2	☐	200-220	50
Pulpă de căprioară fără os	1,5 kg	acoperit	2	☐	210-230	100
Friptură de mistreț	1,5 kg	acoperit	2	☐	180-200	140
Friptură de cerb	1,5 kg	acoperit	2	☐	180-200	130
Iepure de casă	2,0 kg	acoperit	2	☐	220-240	60
Carne tocată						
Friptură din carne tocată	din 500 g de carne	neacoperit	1	☒	180-200	80
Cârnăciori						
Cârnăciori		grătar + tavă universală	4+1	☐	3	15

Carne de pasăre

Datele din tabel, referitoare la greutate, sunt valabile pentru păsări neumplute, gata de prăjit.

Așezați pasărea întregă mai întâi cu partea pieptului în jos pe grătar. Întoarceți după $\frac{2}{3}$ din timpul de preparare indicat.

Întoarceți bucățile de friptură, precum rulada de carne de curcă sau pieptul de curcă, la jumătatea timpului de preparare indicat. Întoarceți bucățile de pasăre după $\frac{2}{3}$ din timpul de preparare.

La rață sau gâscă, înțepați pielea de sub aripi. Astfel se va putea scurge grăsimea.

Pasărea devine foarte crocantă și capătă o culoare brună dacă spre sfârșitul timpului de prăjire o ungeți cu unt, apă sărată sau zeamă de portocale.

Carne de pasăre	Greutatea	Accesorii și veselă	Nivel	Mod de încălzire	Temperatura în °C, treapta de grill	Durata de preparare în minute
Pui, întreg	1,2 kg	grătar	2	☒	220-240	60-70
Găină, întregă	1,6 kg	grătar	2	☒	210-230	80-90
Pui, jumătăți	fiecare de câte 500 g	grătar	2	☒	220-240	40-50
Bucăți de pui	fiecare de câte 150 g	grătar	3	☒	210-230	30-40
Bucăți de pui	fiecare de câte 300 g	grătar	3	☒	210-230	35-45
Piept de pui	fiecare de câte 200 g	grătar	3	☐	3	30-40
Rață, întregă	2,0 kg	grătar	2	☒	190-210	100-110
Piept de rață	fiecare de câte 300 g	grătar	3	☒	240-260	30-40
Gâscă, întregă	3,5-4,0 kg	grătar	2	☒	170-190	120-140
Pulpe de gâscă	fiecare de câte 400 g	grătar	3	☒	220-240	40-50
Pui de curcă, întreg	3,0 kg	grătar	2	☒	180-200	80-100
Ruladă din carne de curcă	1,5 kg	neacoperit	1	☒	200-220	110-130
Piept de curcă	1,0 kg	acoperit	2	☐	180-200	90
Pulpă superioară de curcă	1,0 kg	grătar	2	☒	180-200	90-100

Pește

Întoarceți bucățile de pește după $\frac{2}{3}$ din timp.

Peștele întreg nu trebuie întors. Introduceți peștele întreg în cuptor în poziția sa de înot, cu înotătoarea dorsală în sus. Un

cartof tăiat sau un vas mic termorezistent introdus în burta peștelui îi conferă acestuia stabilitate.

În cazul fileului de pește, adăugați câteva linguri de lichid pentru fierbere înăbușită.

Pește	Greutatea	Accesorii și veselă	Nivel	Mod de încălzire	Temperatura în °C, treapta de grill	Durata de preparare în minute
Pește, întreg	fiecare de cca. 300 g	grătar	2		2	20-25
	1,0 kg	grătar	2		200-220	45-55
	1,5 kg	grătar	2		190-210	60-70
	2,0 kg	acoperit	2		190-210	70-80
Cotlet de pește, grosime 3 cm		grătar	3		2	20-25
File de pește		acoperit	2		210-230	25-30

Recomandări pentru prăjire și grill

Nu există în tabel date despre greutatea fripturii.	Alegeți datele corespunzătoare greutății imediat inferioare și prelungiți timpul de preparare.
Doriți să stabiliți dacă friptura este gata.	Utilizați un termometru pentru carne (disponibil în comerț) sau faceți o "încercare cu lingura". Apăsăți cu o lingură pe friptură. Dacă aceasta este tare, înseamnă că este gata. Dacă se lasă, mai trebuie lăsată puțin.
Friptura este prea închisă la culoare sau crusta este pe alocuri arsă.	Verificați nivelul și temperatura.
Friptura arată bine, dar sosul este ars.	La următoarea utilizare, alegeți o veselă de dimensiuni mai reduse sau adăugați mai mult lichid.
Friptura arată bine, dar sosul este prea deschis la culoare sau apos.	La următoarea utilizare, alegeți o veselă de dimensiuni mai mari și folosiți mai puțin lichid.
La scoaterea fripturii ies aburi.	Acest lucru are cauze fizice și este normal. O mare parte din aburii de apă sunt evacuați prin ieșirea aburilor. Aceștia se pot precipita pe partea frontală mai rece a comutatorului sau pe partea frontală a mobilierului adiacent și se pot scurge sub formă de apă de condens.

Sufleuri, gratenuri, pâine prăjită

Așezați întotdeauna vesela pe grătar.

Dacă preparați la grill fără veselă, direct pe grătar, introduceți suplimentar tava universală pe nivelul 1. Cuptorul rămâne mai curat.

Stadiul de preparare al unui sufleu depinde de mărimea vasului și de înălțimea sufleului. Indicațiile din tabel sunt doar valori orientative.

Preparat	Accesorii și veselă	Nivel	Mod de încălzire	Temperatura în °C, treapta de grill	Durata de preparare în minute
Sufleuri					
Sufleu, dulce	formă de sufleu	2		180-200	50-60
Sufleu	formă de sufleu	2		180-200	35-45
	forme mici separate	2		200-220	25-30
Sufleu de fidea	formă de sufleu	2		200-220	40-50
Lasagne	formă de sufleu	2		180-200	40-50
Graten					
Cartofi gratinați, ingrediente crude, înălțime max. 4 cm	1 formă de sufleu	2		160-180	60-80
	2 forme de sufleu	3+1		150-170	60-80
Pâine prăjită					
4 bucăți	grătar + tavă universală	3+1		160-170	10-15
12 bucăți	grătar + tavă universală	3+1		160-170	15-20

Alimente preparate

Respectați indicațiile de pe ambalaj ale producătorului.

Dacă acoperiți accesoriile cu hârtie de patiserie, aveți grijă ca aceasta să fie adecvată pentru temperaturile respective.

Adaptați dimensiunile hârtiei la preparat.

Rezultatul preparării depinde foarte mult de aliment. Pot exista deja colorări și neuniformități chiar la produsele în stare crudă.

Preparat	Accesorii	Nivel	Mod de încălzire	Temperatura în °C	Durata de preparare în minute
Pizza, congelată					
Pizza cu blat subțire	tavă universală	2	☐	200-220	15-25
	tavă universală + grătar	3+1	☑	180-200	20-30
Pizza cu blat gros	tavă universală	2	☐	190-210	20-30
	tavă universală + grătar	3+1	☑	170-190	25-35
Baghetă pizza	tavă universală	3	☐	190-210	20-30
Minipizza	tavă universală	3	☐	190-210	10-20
Pizza, semipreparată					
Pizza (preîncălziți)	tavă universală	3	☐	190-210	10-15
Produse din cartofi, congelate					
Cartofi prăjiți	tavă universală	3	☐	190-210	20-30
	tavă universală + tavă de copt	3+1	☑	180-200	30-40
Crochete	tavă universală	3	☐	200-220	20-25
Turtă de cartofi Rōsti, găluște umplute	tavă universală	3	☐	210-230	15-25
Produse de brutărie/patiserie, congelate					
Chifle, baghetă	tavă universală	3	☐	180-200	10-20
Covrigi (aluat crud)	tavă universală	3	☐	210-230	15-25
Produse de brutărie/patiserie, semipreparate					
Chifle semipreparate, baghetă semipreparată	tavă universală	2	☐	190-210	10-20
	tavă universală + grătar	3+1	☑	160-180	20-25
Chiftele fără carne, congelate					
Crochete din pește	tavă universală	2	☐	220-240	10-20
Crochete, bucăți de pui pane	tavă universală	3	☐	200-220	15-25
Ștrudel, congelat					
Ștrudel	tavă universală	3	☐	200-220	35-40

Preparate speciale

La temperaturi scăzute, cu convecție aer 3D ☑ vă reușește la fel de bine un iaurt cremos ca și un aluat dospit, pufos.

Întâi îndepărtați accesoriile, suporturile suspendate sau glisierile telescopice din spațiul de coacere.

Prepararea iaurtului

1. Dați în fier 1 litru de lapte (3,5 % grăsime) și lăsați-l să se răcească la 40 °C.
2. Adăugați 150 g iaurt (la temperatura frigiderului) și amestecați.

3. Răsturnați în cești sau borcane mici twist-off și acoperiți cu folie alimentară.

4. Preîncălziți spațiul de coacere după cum a fost indicat.

5. Așezați ceștile sau borcanele la baza spațiului de coacere și preparați după cum a fost indicat.

Lăsarea la dospit a aluatului cu drojdie

1. Preparați aluatul dospit ca de obicei, așezați-l într-un vas termorezistent de ceramică și acoperiți-l.
2. Preîncălziți spațiul de coacere după cum a fost indicat.
3. Deconectați cuptorul și introduceți aluatul la dospit în spațiul de coacere.

Preparat	Veselă	Mod de încălzire	Temperatura	Durata de preparare
Iaurt	Cești sau borcane twist-off	☑	50 °C preîncălziți	5 min.
			50 °C	8 ore
Lăsarea la dospit a aluatului cu drojdie	Veselă termorezistentă	☑	50 °C preîncălziți Deconectați aparatul și introduceți aluatul dospit în spațiul de coacere	5-10 min. 20-30 min.

Decongelare



Duratele de decongelare se stabilesc în funcție de tipul și de cantitatea alimentului.

Respectați indicațiile de pe ambalaj ale producătorului.

Scoateți alimentele congelate din ambalaj și așezați-le într-o veselă adecvată pe grătar.

Așezați pasărea cu partea pieptului în jos pe o farfurie.

Indicație: Becul cuptorului nu se aprinde până la 60 °C. Astfel este posibil un reglaj fin optim.

Preparat	Accesorii	Nivel	Mod de încălzire	Temperatura
Produse congelate sensibile de ex. torturi cu frișcă, torturi cu cremă de unt, torturi cu glazură de ciocolată sau de zahăr, fructe etc.	grătar	1		selectorul de temperatură rămâne deconectat
Alte produse congelate Pui, cârnați și carne, pâine și chifle, prăjituri și alte produse de patiserie	grătar	1		50 °C

Deshidratare

Cu convecție aer 3D  puteți să deshidratați excelent produsele.





Utilizați numai fructe și legume în stare perfectă și spălați-le temeinic.

Lăsați-le să se scurgă bine și uscați-le.

Tapetați tava universală și grătarul cu hârtie de patiserie sau cu hârtie pergament.

Întoarceți de mai multe ori fructele și legumele foarte zemoase.

Desprindeți de hârtie preparatul deshidratat, imediat după uscare.

Fructe și verdețuri	Accesorii	Nivel	Mod de încălzire	Temperatura	Durata de preparare
600 g rondele de măr	tavă universală + grătar	3+1		80 °C	cca. 5 ore
800 g felii de pară	tavă universală + grătar	3+1		80 °C	cca. 8 ore
1,5 kg corcodușe sau prune	tavă universală + grătar	3+1		80 °C	cca. 8-10 ore
200 g ierburi aromatice, curățate	tavă universală + grătar	3+1		80 °C	cca. 1½ ore

Fierberea

Pentru conserve, borcanele și garniturile inelare din cauciuc trebuie să fie curate și în stare bună. Utilizați pe cât posibil borcane de dimensiuni egale. Datele din tabele sunt valabile pentru borcanele rotunde de un litru.

Atenție!

Nu utilizați borcane mari sau înalte. Capacele ar putea crăpa.

Nu utilizați decât fructe și legume impecabile. Spălați-le temeinic.

Duratele indicate în tabele reprezintă valori orientative. Acestea pot fi influențate de temperatura camerei, numărul de borcane, cantitatea și temperatura conținutului borcanelor. Înainte să comutați pe altceva resp. să deconectați, verificați ca în borcane să se creeze suficiente bule.

Pregătirea

- Umpleți borcanele, dar nu prea mult.
- Ștergeți marginile borcanului, acestea trebuie să fie curate.
- Așezați pe fiecare borcan o garnitură inelară, umedă, din cauciuc și capacul.

4. Închideți borcanele cu clipsuri.

Așezați maxim șase borcane în spațiul de coacere.

Reglare

- Introduceți tava universală la nivelul 2. Așezați borcanele în așa fel încât să nu se atingă între ele.
- Turnați ½ litru de apă fierbinte (cca. 80 °C) în tava universală.
- Închideți ușa cuptorului.
- Setați încălzire inferioară .
- Setați temperatura între 170 și 180 °C.

Fierberea

Fructe

După cca. 40 până la 50 de minute, se ridică bule la intervale scurte de timp. Deconectați cuptorul.

După 25 până la 35 de minute de căldură reziduală, scoateți borcanele din spațiul de coacere. La un timp mai îndelungat de răcire în incinta de preparare, se pot forma germeni și gradul de aciditate a fructelor fierte va crește.

Fructe în borcane de un litru	de la apariția bulelor	Căldura reziduală
Mere, coacăze, căpșuni	deconectare	aprox. 25 minute
Cireșe, caise, piersici, agrișe	deconectare	aprox. 30 minute
Piure de mere, pere, prune	deconectare	aprox. 35 minute

Legume

Imediat ce în borcane se ridică bule, readuceți temperatura la 120 până la 140 °C. În funcție de tipul legumelor, cca. 35 până

la 70 de minute. După această perioadă, deconectați cuptorul și folosiți căldura reziduală.

Legume cu sos rece în borcane de un litru	de la apariția bulelor	Căldura reziduală
Castraveți	-	aprox. 35 minute
Sfeclă roșie	aprox. 35 minute	aprox. 30 minute
Varză de Bruxelles	aprox. 45 minute	aprox. 30 minute
Fasole, gulie, varză roșie	aprox. 60 minute	aprox. 30 minute
Mazăre	aprox. 70 minute	aprox. 30 minute

Scoaterea borcanelor

După fierberea pentru conservare, scoateți borcanele din spațiul de coacere.

Atenție!

Nu așezați borcanele pe un suport rece sau umed. Acestea pot crăpa.

Acrilamide în alimente

Acrilamidele apar în special în cazul produselor din cereale și cartofi încinse puternic, de ex. cipsuri din cartofi, cartofi prăjiți,

pâine prăjită, chifle, pâine sau produse de patiserie (biscuiți, turtă dulce, biscuiți cu migdale).

Recomandări pentru prepararea cu conținut scăzut de acrilamide a alimentelor

În general	<ul style="list-style-type: none">■ Păstrați pe cât posibil timpi de preparare mici.■ Rumeniți alimentele până devin de un galben auriu, și nu de o culoare prea închisă.■ Preparatul mare, gros, conține mai puține acrilamide.
Coacerea	Cu încălzire superioară/inferioară max. 200 °C. Cu convecție aer 3D sau convecție aer max. 180 °C.
Fursecuri	Cu încălzire superioară/inferioară max. 190 °C. Cu convecție aer 3D sau convecție aer max. 170 °C. Oul sau gălbenușul de ou reduc formarea de acrilamide.
Cartofi prăjiți în cuptor	Repartizați în tavă uniform și într-un strat. Coaceți cel puțin 400 g per tavă, astfel încât cartofii să nu se usuce

Preparate de verificare

Aceste tabele au fost redactate pentru instituții abilitate, pentru a ușura verificarea și testarea diverselor aparate.

Conform EN 50304/EN 60350 (2009) resp. IEC 60350.

Coacerea

Coacere pe 2 niveluri:

Introduceți tava universală întotdeauna deasupra tăvii de copt.

Coacere pe 3 niveluri:

Introduceți tava universală la mijloc.

Biscuiți șprîtați:

Tăvile introduse în același timp nu trebuie să fie gata în același timp.

Plăcintă cu mere învelite în aluat, pe nivelul 1:

Așezați formele demontabile, închise la culoare, decalat una lângă cealaltă.

Plăcintă cu mere învelite în aluat, pe 2 niveluri:



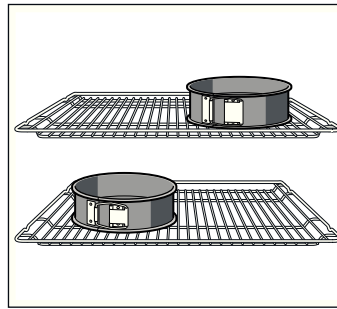











Așezați formele demontabile, închise la culoare, decalat una peste cealaltă, vezi imaginea.



Prăjituri în forme demontabile din tablă albă:

Coaceți cu încălzire superioară/inferioară  pe 1 nivel. Utilizați tava universală în locul grătarului și așezați forma demontabilă în ea.



Indicație: La coacere, folosiți mai întâi cea mai scăzută dintre temperaturile indicate.

Preparat	Accesorii și forme	Nivelul	Mod de încălzire	Temperatura în °C	Durata de preparare în minute
Biscuiți șprîtați (preîncălziți*)	tavă	3		140-150	30-40
	tavă universală + tavă de copt	3+1		140-150	30-45
	2 tăvi + tavă universală	5+3+1		130-140	35-50
Biscuiți	tavă	3	 / 	140-150	30-45
Prăjituri mici (preîncălziți*)	tavă	3		150-170	20-30
	tavă	3		150-160	20-30
	tavă universală + tavă de copt	3+1		140-160	25-40
	2 tăvi + tavă universală	5+3+1		130-150	35-55
Aluat pentru ruladă (preîncălziți*)	formă demontabilă pe grătar	2		150-160	30-40
Aluat pentru ruladă	formă demontabilă pe grătar	2	 / 	160-180	30-40
Tartă cu mere învelite în aluat	grătar + 2 forme demontabile Ø 20 cm	1		180-200	70-90
	2 grătare + 2 forme demontabile Ø 20 cm	3+1		170-190	70-90

* Pentru a preîncălzi, nu utilizați încălzirea rapidă.

Prepararea la grill

Dacă așezați alimente direct pe grătar, introduceți suplimentar tava universală la nivelul 1. Lichidul va fi colectat și cuptorul se menține mai curat.

Preparat	Accesorii	Nivel	Mod de încălzire	Treapta de grill	Durata de preparare în minute
Pâine prăjită preîncălziți 10 minute	grătar	5		3	1/2-2
Burgeri de vită, 12 bucăți* nu preîncălziți	grătar + tavă universală	4+1		3	25-30

* Întoarceți după 2/3 din timp

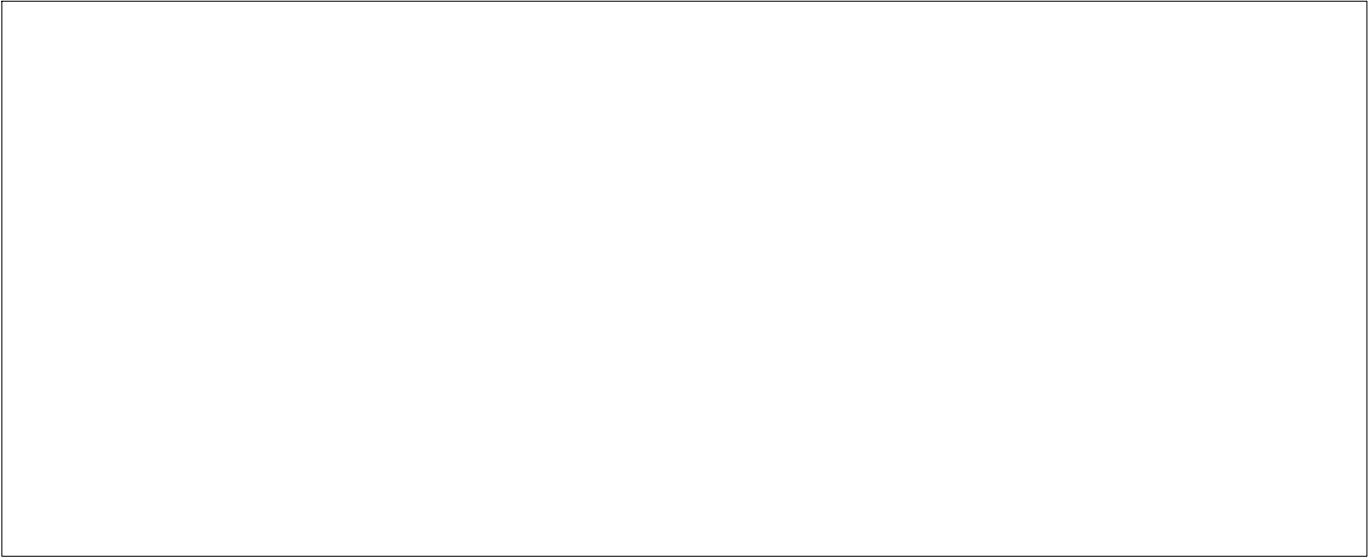

Robert Bosch Hausgeräte GmbH

Carl-Wery-Straße 34

81739 München

Germany

www.bosch-home.com



9000769360