



9000750389 020412



de Montageanleitung
 en Installation instructions
 fr Notice d'installation
 it Istruzioni d'installazione
 nl Installatie-instructies
 da Installationsvejledning
 pt Instruções de instalação
 es Instrucciones de montaje
 el Οδηγίες εγκατάστασης

no Installasjonsveiledning
 sv Installationsanvisningar
 fi Asennusohjeet
 ru Инструкция по установке
 cs Pokyny k instalaci
 pl Instrukcje montażu
 tr Kurulum talimatları

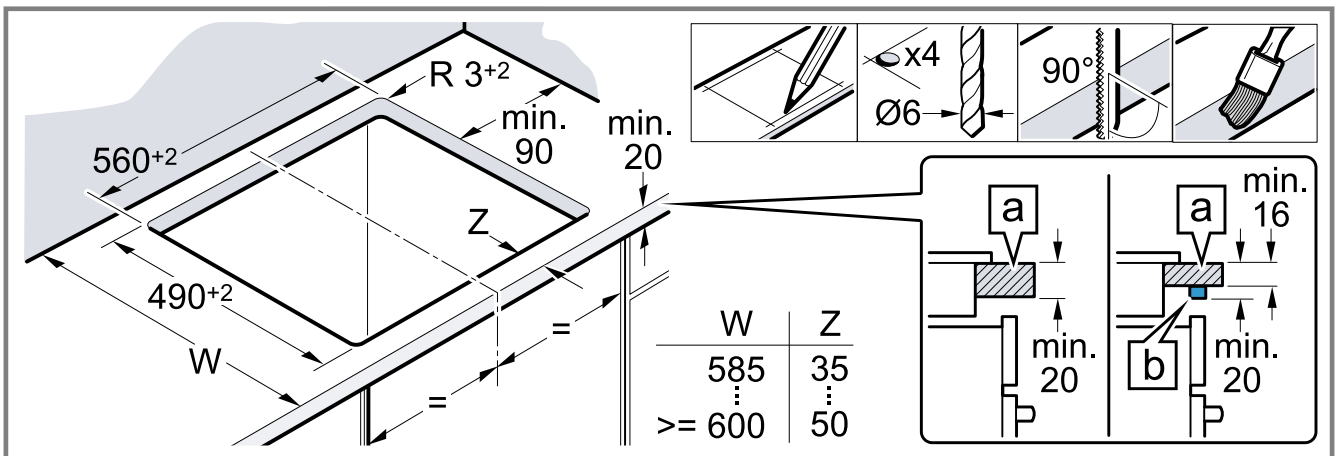

1

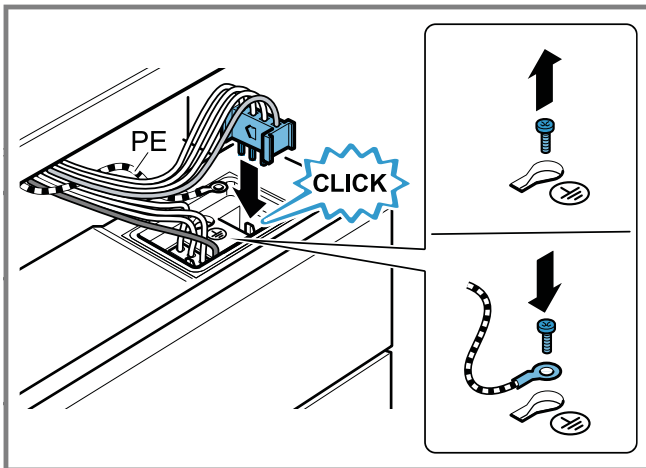

2

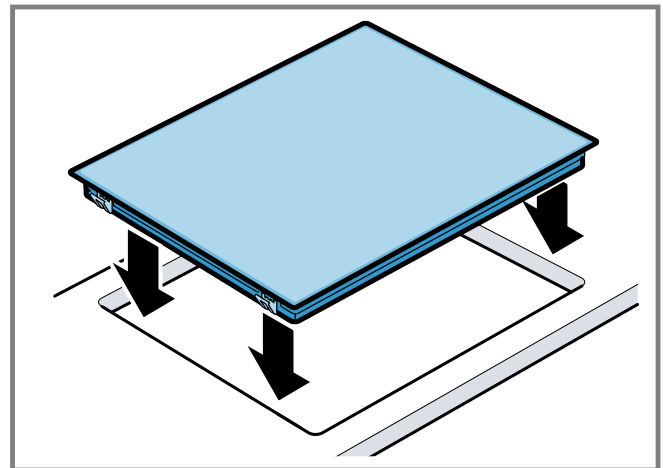

3

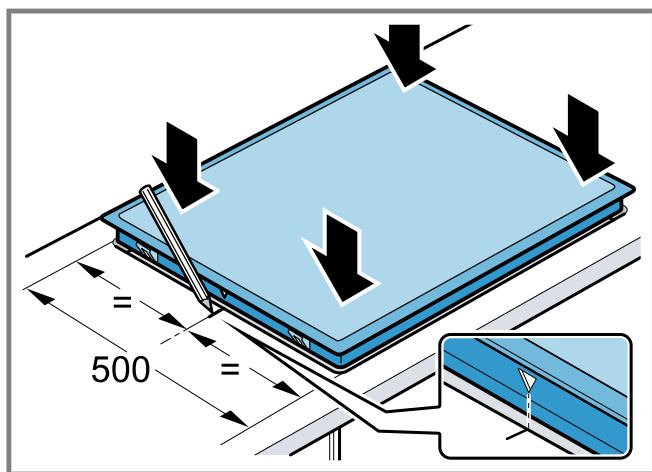

4

de



Sichere Montage

Beachten Sie diese Sicherheitshinweise, wenn Sie das Gerät montieren.

- Elektrischer Anschluss nur durch konzessioniertes Fachpersonal. Bei Falschanschluss erlischt die Garantie.
- Nur ein fachgerechter Einbau nach dieser Montageanleitung garantiert einen sicheren Gebrauch. Bei Schäden durch nicht fachgerechten Einbau haftet der Monteur.
- Kochfeld und Herd nur von der gleichen Marke und mit gleichem Kombinationspunkt.
- Der Berührungsschutz muss durch den Einbau gewährleistet sein.
- Montageanleitung des Herds beachten.

Möbel vorbereiten

Die Arbeitsplatte muss eben, waagrecht und stabil sein.

- Die Einbaumöbel müssen mindestens 90°C hitzebeständig sein.
- Bei entsprechendem Unterbau  können auch Arbeitsplatten  bis 16mm verwendet werden.
- Die Schnittflächen hitzebeständig versiegeln.

→ Abb. 

Kochfeld anschließen

Voraussetzung: Der Herd muss am Netz angeschlossen, aber spannungslos sein.

1. Den Schutzleiter **PE** (grün/gelb) des Kochfeldes an die Erdungstelle  des Herds anschrauben.
2. Den Kochstellenstecker am Herd einstecken.
Die Farbe der vorderen Leitung muss mit der Farbkennzeichnung des Aufklebers übereinstimmen.

→ Abb. 

Kochfeld einsetzen

Die Leitungen nicht einklemmen und nicht über scharfe Kanten führen.

→ Abb. 

- Das Kochfeld kann auch in einen vorhandenen 500mm tiefen Ausschnitt eingebaut werden.

→ Abb. 

Kochfeld ausbauen

1. Das Gerät spannungslos machen.
2. Den Herd herausziehen und vor dem Möbel (gegebenenfalls auf einem Podest) abstellen.
3. Die Kochstellenstecker abstecken.
4. Zuletzt den Schutzleiter **PE** (grün/gelb) von der Erdungsschraube lösen.
5. Das Kochfeld von unten herausdrücken.

en



Safe installation

Follow these safety instructions when installing the appliance.

- Electrical connection must only be carried out by a licensed expert. Incorrect connection will invalidate the warranty.
- The safe operation of this appliance can only be guaranteed if it has been installed to a professional standard in accordance with these installation instructions. The installer shall be liable for any damage resulting from incorrect installation.
- The hob and cooker must be from the same brand, and have the same combination feature.
- Contact protection must be guaranteed by the installation.
- Observe the installation instructions for the cooker.

Preparing the units

The worktop must be level, horizontal and stable.

- The fitted unit must be heat-resistant to at least 90 °C.
- With an appropriate substructure , worktops  up to 16 mm can also be used.
- Seal the cut surfaces with heat-resistant material.

→ Fig. 

Connecting the hob

Requirement: The cooker must be connected to the mains, but switched off.

1. Screw the **PE** conductor (green/yellow) for the hob to the cooker's earthing point .
2. Plug the hotplate plug into the cooker.

The colour of the cable should match the colour shown on the label.

→ Fig. 2

Installing the hob

Ensure that the cables are not trapped or pinched, and do not route them over sharp edges.

→ Fig. 3

- The hob can also be installed in an existing cut-out that has a depth of 500 mm.

→ Fig. 4

Removing the hob

1. Disconnect the appliance from the power supply.
2. Slide the cooker out and place it in front of the unit (and on a pedestal, if required).
3. Unplug the hotplate plug.
4. Finally, disconnect the **PE** conductor (green/yellow) from the earthing screw.
5. Push out the hob from below.

fr



Installation en toute sécurité

Respectez les consignes de sécurité lorsque vous installez cet appareil.

- Branchement électrique uniquement par un spécialiste agréé. Toute erreur de branchement annule la garantie.
- Seule une installation effectuée selon la présente notice de montage garantit une utilisation en toute sécurité. L'installateur est responsable en cas de dommages dus à une installation incorrecte.
- Table de cuisson et cuisinière uniquement de la même marque et ayant le même point de combinaison.
- L'installation doit garantir la protection contre les contacts accidentels.
- Respecter la notice de montage de la cuisinière.

Préparation du meuble

Le plan de travail doit être plat, horizontal et stable.

- Les meubles d'encastrement doivent résister à des températures d'au moins 90 °C.
- Avec une sous-structure appropriée , il est également possible d'utiliser des plans de travail  allant jusque 16 mm.
- Sceller les chants de découpe de façon thermostable.

→ Fig. 1

Raccordement de la table de cuisson

Condition : la cuisinière doit être raccordée au secteur, mais être hors tension.

1. Vissez le conducteur de protection **PE** (vert/jaune) de la table de cuisson au point de mise à la terre  de la cuisinière.
2. Connectez le connecteur des foyers au four.
La couleur du fil avant doit correspondre au marquage de couleur de l'autocollant.

→ Fig. 2

Mise en place de la table de cuisson

Ne pas coincer les câbles ni les tirer au-dessus d'arêtes coupantes.

→ Fig. 3

- La table de cuisson peut également être encastree dans une découpe existante de 500 mm de profondeur.

→ Fig. 4

Démontage de la table de cuisson

1. Mettez l'appareil hors tension.
2. Retirez la cuisinière et déposez-la devant le meuble (si nécessaire, sur un piédestal).
3. Débranchez le connecteur des foyers.
4. Enfin, dévissez le conducteur de protection **PE** (vert/jaune) de la vis de mise à la terre.
5. Faites sortir la table de cuisson en la poussant par le bas.

it



Montaggio sicuro

Osservare le presenti avvertenze di sicurezza durante il montaggio dell'apparecchio.

- L'allacciamento elettrico deve essere eseguito esclusivamente da un tecnico specializzato. In caso di allacciamento scorretto decade la garanzia.
- L'utilizzo sicuro viene garantito solo se il montaggio è stato effettuato in modo corretto secondo le presenti istruzioni. In caso di danni dovuti a un montaggio non a norma la responsabilità ricade su chi ha montato l'apparecchio.
- Il piano cottura e la cucina devono essere della stessa marca e dotati di un contrassegno identico.
- La protezione da contatto deve essere garantita tramite il montaggio.
- Rispettare le istruzioni di montaggio della cucina.

Preparazione dei mobili

Il piano di lavoro deve essere piano, orizzontale e stabile.

- I mobili da incasso devono essere refrattari fino ad almeno una temperatura pari a 90 °C.
- Nel sottopiano corrispondente  possono essere utilizzati anche piani di lavoro  fino a 16 mm.
- Sigillare le superfici di taglio in modo refrattario.

→ Fig. 1

Collegamento del piano cottura

Requisito: La cucina deve essere collegata alla rete di alimentazione ma senza tensione.

1. Avvitare il conduttore di terra **PE** (verde/giallo) del piano cottura al punto di messa a terra  della cucina.
2. Collegare la presa delle zone di cottura della cucina.

Il colore del cavo anteriore deve corrispondere all'indicazione sull'adesivo.

→ Fig. 2

Inserimento del piano cottura

Fare in modo che i cavi di alimentazione non rimangano incastrati e non passino su spigoli vivi.

→ Fig. 3

- Il piano cottura può essere montato anche in una profonda apertura di 500 mm già presente.

→ Fig. 4

Smontaggio del piano cottura

1. Scollegare l'apparecchio dalla rete elettrica.
2. Estrarre la cucina e posizionarla davanti al mobile (eventualmente su una pedana).
3. Scollegare le prese delle zone di cottura.
4. Infine scollegare il conduttore di terra **PE** (verde/giallo) dal morsetto di terra.
5. Estrarre il piano cottura spingendolo dal basso.

nl





Veilige montage

Neem bij het monteren van het apparaat de veiligheidsaankwijzingen in acht.

- Elektrische aansluiting: alleen door een erkend vakman. In geval van een verkeerde aansluiting komt de garantie te vervallen.
- Alleen als de inbouw op deskundige wijze en conform dit installatievoorschrift wordt uitgevoerd, is de veiligheid bij het gebruik gegarandeerd. Bij schade als gevolg van een niet-deskundige inbouw is de monteur aansprakelijk.
- Kookplaat en fornuis alleen van hetzelfde merk en met hetzelfde combinatiepunt.
- De bescherming tegen aanraking dient door de inbouw te zijn gewaarborgd.
- Installatievoorschrift van het fornuis in acht nemen.

Meubel voorbereiden

Het werkblad dient egaal, waterpas en stabiel te zijn.

- De inbouwmeubelen moeten minstens 90 °C hittebestendig zijn.
- Bij de passende onderbouw  kunnen ook werkbladen  tot 16 mm worden gebruikt.
- De snijvlakken hittebestendig afdichten.

→ Fig. 1

Kookplaat aansluiten

Vereiste: Het fornuis dient op het net aangesloten maar spanningsloos te zijn.

1. De randaarde **PE** (groen/geel) van de kookplaat op het aardingspunt  van het fornuis schroeven.
2. De stekker van de kookzone aan het fornuis aansluiten.

De kleur van het snoer aan de voorkant dient overeen te komen met de kleuraanduiding van de sticker.

→ Fig. 2

Kookplaat inbrengen

De leidingen niet inklemmen en niet over scherpe randen leiden.

→ Fig. 3

- De kookplaat kan ook in een voorhanden 500 mm diep uitsparing worden ingebouwd.

→ Fig. 4

Uitbouw van de kookplaat

1. Maak het apparaat spanningsloos.
2. Het fornuis naar buiten trekken en voor het meubel plaatsen (eventueel op een platform) plaatsen.
3. De stekker van de kookzone losmaken.
4. Tenslotte de leiding met randaarde **PE** (groen/geel) losmaken van de aardingschroef.
5. De kookplaat er van onderaf uitdrukken.

da





Sikker montage

Overhold disse sikkerhedsanvisninger under montagen af apparatet.

- Elektrisk tilslutning: Må kun foretages af en autoriseret elektriker. Ved forkert tilslutning bortfalder garantiens gyldighed.
- Der kan kun garanteres for sikker anvendelse af apparatet, hvis indbygningen foretages i henhold til denne montageanvisning. Montøren hæfter for skader, som skyldes ukorrekt indbygning.
- Kogesektion og komfur: Kun af samme mærke og med samme kombinationspunkt.
- Indbygningen skal sikre berøringsbeskyttelse.
- Følg montagevejledningen for komfuret.

Forberedelse af indbygningskab

Bordpladen skal være plan, vandret og stabil.

- Indbygningskabe skal være varmebestandige op til minimum 90 °C.
- Med en passende underkonstruktion  kan der også anvendes bordplader  op til 16 mm.
- Snitfladerne skal forsegles varmebestandigt.

→ Fig. 1

Tilslutning af kogesektion

Krav: Komfuret skal være forbundet med strømforsyningen, men skal være uden spænding.

1. Skru kogesektionens beskyttelsesleder **PE** (grøn/gul) på jordingspunktet  på komfuret.
2. Stik kogezonestikket ind i komfuret.

Farven på den forreste ledning skal svare til farvemærkingen på mærkaten.

→ Fig. 2

Isætning af kogesektion

Ledningerne må ikke komme i klemme eller lægges over skarpe kanter.

→ Fig. 3

- Kogesektionen kan også indbygges i en eksisterende 500 mm dyb udskæring.

→ Fig. 4

Demontage af kogesektion

1. Apparatet skal gøres spændingsfrit.
2. Træk komfuret ud, og stil det foran indbygningskabet (eventuelt på en sokkel).
3. Træk stikket til kogezoneerne ud.
4. Frigør jordledningen **PE** (grøn/gul) fra jordtilslutningsskruen.

pt





Montagem segura

Respeite estas indicações de segurança quando montar o aparelho.

- Ligação elétrica deve ser efetuada apenas por um especialista. Uma ligação errada anula a garantia.
- Apenas uma montagem profissional de acordo com estas instruções de montagem garante uma utilização segura. Os danos causados por uma montagem incorreta são da responsabilidade do instalador.
- Placa de cozinhar e fogão têm de ser da mesma marca e ter o mesmo ponto de combinação.
- A proteção contra contacto tem de estar garantida na montagem.
- Respeitar as instruções de montagem do fogão.

Preparar o móvel

As bancadas devem ser planas, horizontais e robustas.

- Os móveis de encastrar têm de ser resistentes a calor até no mínimo 90 °C.
- Com uma subestrutura correspondente  também podem ser utilizadas bancadas  até 16 mm.
- Sele as superfícies cortadas de modo a que resistam a temperaturas elevadas.

→ Fig. 1

Ligar a placa de cozinhar

Requisito: O fogão tem de estar ligado à rede, mas sem corrente.

1. Aparafuse o condutor de proteção **PE** (verde/amarelo) da placa de cozinhar à ligação à terra  do fogão.
2. Encaixe a ficha da placa de cozinhar no fogão.
A cor do cabo da frente tem de corresponder à marcação de cor do autocolante.

→ Fig. 2

Inserir a placa de cozinhar

Não entale os cabos, nem os passe sobre arestas vivas.

→ Fig. 3

- A placa de cozinhar também pode ser montada num nicho com uma profundidade de 500 mm.

→ Fig. 4

Desmontar a placa de cozinhar

1. Desligue o aparelho da corrente.
2. Puxe o fogão para fora e pouse-o diante do móvel (se necessário, sobre um estrado).
3. Retire a ficha da placa de cozinhar.
4. Por último, desligue o condutor de proteção **PE** (verde/amarelo) do parafuso de terra.
5. Retire a placa de cozinhar, pressionando-a pelo lado de baixo.

es





Montaje seguro

Tener en cuenta estas indicaciones de seguridad al montar el aparato.

- La conexión eléctrica solo puede realizarla un técnico especialista autorizado. Si se hace una conexión incorrecta, la garantía no tendrá validez.
- Solo una instalación profesional de conformidad con estas instrucciones de montaje puede garantizar un uso seguro. El montador será el responsable de los daños causados por una instalación incorrecta.
- La placa de cocción y el horno deben ser de la misma marca y tener el mismo punto de combinación.
- La protección contra contacto accidental debe garantizarse durante el montaje.
- Observar las instrucciones de montaje del horno.

Preparar el mueble

La encimera debe ser plana, horizontal y estable.

- Los muebles para placas y hornos deben resistir temperaturas de 90 °C como mínimo.
- Con una subestructura adecuada  también se pueden utilizar encimeras  de hasta 16 mm.
- Sellar las superficies de corte con un material resistente al calor.

→ Fig. 1

Conectar la placa de cocción

Requisito: El horno debe conectarse a la red, pero sin tensión.

1. Atornillar el conductor de protección **PE** (verde/amarillo) de la placa de cocción a la toma a tierra  del horno.
2. Enchufar el conector de la zona de cocción al horno.

El color del cable delantero debe coincidir con la identificación cromática de la pegatina.

→ Fig. 2

Colocar la placa de cocción

No aprisionar los cables ni pasarlos por bordes afilados.

→ Fig. 3

- La placa de cocción también se puede montar en un hueco ya existente de 500 mm de profundidad.

→ Fig. 4

Desmontar la placa de cocción

1. Desconectar el aparato de la corriente.
2. Extraer el horno y dejarlo delante del mueble (en caso necesario, sobre un pedestal).
3. Desenchufar el conector de la zona de cocción.
4. Por último, soltar la toma a tierra **PE** (verde/amarillo) del tornillo de toma a tierra.
5. Extraer la placa de cocción ejerciendo presión desde abajo.



Ασφαλής συναρμολόγηση

Προσέξτε αυτές τις υποδείξεις ασφαλείας, όταν συναρμολογείτε τη συσκευή.

- Ηλεκτρική σύνδεση μόνο από έναν αδειούχο ηλεκτρολόγο. Σε περίπτωση εσφαλμένης σύνδεσης παύει να ισχύει η εγγύηση.
- Μόνο η σωστή εγκατάσταση, σύμφωνα μ' αυτές τις οδηγίες συναρμολόγησης, εγγυάται την ασφαλή λειτουργία. Σε περίπτωση που δημιουργηθούν ζημιές από λάθος εγκατάσταση, την ευθύνη φέρει ο εγκαταστάτης.
- Βάση εστιών και κουζίνα μόνο της ίδιας μάρκας και με ίδιο σημείο συνδυασμού.
- Η προστασία επαφής πρέπει να εξασφαλίζεται μέσω της αντίστοιχης τοποθέτησης.
- Προσέξτε τις οδηγίες εγκατάστασης της κουζίνας.

Προετοιμασία του ντουλαπιού

Ο πάγκος εργασίας πρέπει να είναι επίπεδος, οριζόντιος και σταθερός.

- Τα εντοιχιζόμενα ντουλάπια πρέπει να είναι ανθεκτικά σε θερμοκρασία μέχρι τουλάχιστον 90 °C.
 - Σε περίπτωση τοποθέτησης κάτω από τον πάγκο εργασίας [B] μπορούν να χρησιμοποιηθούν επίσης πάγκοι εργασίας [A] μέχρι 16 mm.
 - Σφραγίστε τις επιφάνειες τομής μ' ένα στεγανοποιητικό υλικό ανθεκτικό στη θερμότητα.
- Εικ. 1

Σύνδεση της βάσης εστιών

Προϋπόθεση: Η κουζίνα πρέπει να είναι συνδεδεμένη στο δίκτυο, αλλά να βρίσκεται εκτός τάσης.

1. Βιδώστε τον αγωγό προστασίας (γείωση) PE (πράσινος/κίτρινος) της βάσης εστιών στο σημείο γείωσης ⊕ της κουζίνας.
 2. Συνδέστε τον ρευματολήπτη (φίς) των εστιών μαγειρέματος στην κουζίνα.
Το χρώμα του μπροστινού καλωδίου πρέπει να ταυτίζεται με το χαρακτηριστικό χρώμα του αυτοκόλλητου.
- Εικ. 2

Τοποθέτηση της βάσης εστιών

Μη μαγκώνετε τους αγωγούς και μην τους περνάτε πάνω από κοφτερές ακμές.

- Εικ. 3
 - Η βάση εστιών μπορεί να τοποθετηθεί επίσης σε ένα υπάρχον άνοιγμα βάθους 500 mm.
- Εικ. 4

Αφαίρεση της βάσης εστιών

1. Θέστε τη συσκευή εκτός τάσης.
2. Τραβήξτε προς τα έξω την κουζίνα και τοποθετήστε την μπροστά από το ντουλάπι (ενδεχομένως πάνω σε μια βάση).
3. Αποσυνδέστε τον ρευματολήπτη (φίς) των εστιών μαγειρέματος.

4. Τελευταία λύστε τον αγωγό προστασίας (γείωση) PE (πράσινος/κίτρινος) από τη βίδα γείωσης.
5. Σπρώξτε από κάτω τη βάση εστιών προς τα έξω.



Sikker montering

Følg sikkerhetsinstruksene når du monterer apparatet.

- Elektrisk tilkobling skal kun utføres av en autorisert fagperson. Garantien bortfaller ved feil i tilkoblingen.
- Sikker bruk garanteres bare ved korrekt montering i henhold til denne monteringsanvisningen. Installatøren står ansvarlig for skader som oppstår pga. ikke forskriftsmessig montering.
- Koketopp og komfyr: bare av samme merke og med samme kombinasjonspunkt.
- Montering må ikke gå ut over berøringsbeskyttelsen.
- Følg monteringsanvisningen for komfyren.

Klargjøre innbyggingsskapet

Benkeplaten må være jevn, plan og stabil.

- Innbyggingsskapet må tåle minst 90 °C varme.
 - Ved tilsvarende undermontering [B] kan det også brukes benkeplater [A] på 16mm.
 - Snittflatene må gjøres varmebestandige.
- Fig. 1

Koble til kokesone

Forutsetning: Komfyren må være koblet til strømnettet, men skal være spenningsløs.

1. Skru fast PE-lederen (grønn/gul) fra koketoppen til jordingspunktet ⊕ for komfyren.
 2. Sett inn kokesonestøpselet i komfyren.
Fargen på den fremre ledningen må stemme overens med fargemerkingen på etiketten.
- Fig. 2

Montere koketopp

Ledningene må ikke komme i klem eller trekkes over skarpe kanter.

- Fig. 3
 - Koketoppen kan også monteres i eksisterende 500mm dyp utskjæring.
- Fig. 4

Demontere koketopp

1. Koble apparatet fra spenningsforsyningen.
2. Trekk ut komfyren og sett den foran skapet (eventuelt på en plattform).
3. Trekk ut støpselet til kokesonene.
4. Løsne til slutt jordledningen PE (grønn/gul) fra jordingsstrukruen.
5. Trykk ut koketoppen fra undersiden.





Säker montering

Följ säkerhetsanvisningarna när du monterar enheten.

- Elanslutning kräver behörig elektriker. Garantin gäller inte vid felanslutning.
- Säker användning förutsätter proffsig montering enligt monteringsanvisningen. Installatören ansvarar för skador pga. felmontering.
- Använd samma märke på häll och spis och samma inkopplingsställe.
- Monteringen måste ge ett fullgott petskydd.
- Följ spisens monteringsanvisning.

Förbereda stommen

- Bänkskivan måste vara plan, vågrät och stabil.
- Stommarna ska minst tåla 90°C.
 - Med rätt underbyggnad  går det även att använda bänkskivor  upp till 16 mm.
 - Försegla kanterna värmebeständigt.
- Fig. 

Anslut hällen



Krav: Hällen ska vara elansluten men spänningslös.

1. Skruva fast hällens skyddsjord **PE** (grön/gul) på hällens jordpunkt .
2. Sätt i kokzonskontakten på hällen.
Färgen på den främre ledaren ska matcha färgmärkningen på dekalen.

→ Fig. 

Sätta i hällen

Se till så att sladdarna inte blir klämda eller dragna över vassa kanter.

- Fig. 
- Hällen går även att montera i befintligt 500 mm djupt urtag.
- Fig. 

Demontera hällen

1. Gör enheten spänningslös.
2. Dra ut hällen och ställ den framför stommen (ev. på stativ).
3. Dra ur kokzonskontakten.
4. Lossa skyddsjorden **PE** (grön/gul) från jordskruven sist.
5. Tryck upp hällen underifrån.

fi



Turvallinen asennus

Noudata näitä turvallisuusohjeita, kun asennat laitteen.

- Teetä sähköliitäntä vain valtuutetulla ammattilaisella. Jos liitäntä on virheellinen, takuu raukeaa.
- Ainoastaan näiden asennusohjeiden mukainen asennus takaa turvallisen käytön. Epäasianmukaisesta asennuksesta johtuvista vaurioista vastaa asentaja.
- Keittotaso ja liesi vain samanmerkkinen ja samanlaisella liitäntäpisteellä.
- Asennuksen pitää taata kosketussuoja.
- Noudata lieden asennusohjetta.



Kalusteen alkuvalmistelut

Työtason pitää olla tasainen, vaakatasossa oleva ja vakaa.

- Kalusteiden, joihin laite asennetaan, pitää kestää kuumuutta vähintään 90 °C.
 - Työtason alle asennettaessa  voidaan käyttää myös työtasoja  16 mm:iin saakka.
 - Käsittele leikkuupinnat kuumuutta kestäviksi.
- Kuva 



Keittotason liittäminen

Vaatus: Lieden pitää olla liitetty sähköverkkoon, mutta sen pitää olla jännitteetön.

1. Kierrä keittotason suojojohdin **PE** (vihreä/keltainen) kiinni lieden maadoituspisteeseen .
 2. Liitä keittotasopistoke lieteen.
Etummaisena johdon värin pitää olla yhteneväinen tarran väritunnuksen kanssa.
- Kuva 

Keittotason asennus

Älä jätä johtoja puristuksiin tai vie sitä terävien kulmien yli.

- Kuva 
- Keittotaso voidaan asentaa myös olemassa olevaan 500 mm syvään asennusaukkoon.
- Kuva 

Keittotason irrottaminen

1. Poista laitteesta jännite.
2. Vedä liesi pois paikaltaan ja aseta se kalusteen eteen (tarvittaessa korokkeelle).
3. Irrota keittotasopistokkeet.
4. Irrota lopuksi suojojohdin **PE** (vihreä/keltainen) maadoitusruuvista.
5. Paina keittotaso alhaalta päin pois paikaltaan.

ru

Безопасность при монтаже



При установке прибора соблюдайте данные указания по технике безопасности.

- Электроподключение должен выполнять только уполномоченный специалист. В случае неправильного подключения гарантия теряет свою силу.
- Безопасность эксплуатации гарантируется только при установке квалифицированным специалистом с соблюдением данной инструкции по монтажу. За повреждения вследствие неправильной установки ответственность несёт сборщик.
- Варочная панель и плита должны быть одной марки и с одной и той же точкой совмещения.
- При установке обеспечьте защиту от прикосновения.
- Соблюдайте инструкции по монтажу плиты.

Подготовка мебели

Рабочая поверхность должна быть ровной, горизонтальной и неподвижной.

- Мебель для встраивания должна быть устойчивой к воздействию температур 90 °C и выше.

- При установке под столешницей  можно также использовать столешницы  до 16 мм.
 - Обработайте поверхности разреза жаропрочным герметиком.
- Рис. 

Подключение варочной панели

Требование: Подсоедините плиту к сети, но не включайте!

1. Прикрутите заземление **PE** (зелёный/жёлтый) варочной панели к месту заземления  варочной панели.
2. Вставьте штекер конфорки в плиту.
Цвет переднего провода должен совпадать с цветом наклейки.

→ Рис. 

Установка варочной панели

Не допускайте защемления кабелей, не прокладывайте их через острые кромки.

→ Рис. 

- Варочную панель также можно встроить в имеющийся вырез глубиной 500 мм.

→ Рис. 

Демонтаж варочной панели

1. Выключите прибор.
2. Выньте плиту и поставьте ее рядом с кухонной мебелью (при необходимости на подставку).
3. Отключите штекер конфорки.
4. В последнюю очередь отсоедините заземление **PE** (зелёный/жёлтый) от заземляющего винта.
5. Вытолкните варочную панель снизу.

CS



Bezpečná montáž

Při montáži spotřebiče dodržujte tyto bezpečnostní pokyny.

- Elektrické připojení smí provádět pouze koncesovaný odborník. V případě nesprávného připojení zaniká nárok na záruku.
- Jen odborná vestavba podle tohoto montážního návodu zaručí bezpečné používání. Za škody způsobené neodbornou vestavbou odpovídá osoba, která provedla montáž.
- Varná deska a sporák musí být stejné značky a musí mít stejný kombinační bod.
- Ochrana proti dotyku musí být zajištěna vestavbou.
- Řiďte se montážním návodem pro sporák.

Příprava skříňky



Pracovní deska musí být rovná, vodorovná a stabilní.

- Vestavná skříňka musí být odolná vůči teplotám minimálně 90 °C.
- Při vestavbě pod pracovní desku  lze použít také pracovní desky  až 16 mm.
- Řezné plochy opatřete žáruvzdornou vrstvou.

→ Obr. 

Připojení varné desky

Požadavek: Sporák musí být připojený k elektrické síti, ale musí být bez napětí.

1. Ochranný vodič **PE** (zeleno-žlutý) varné desky přišroubujte k uzemňovacímu bodu  sporáku.
 2. Zástrčku varných zón zapojte do sporáku.
Barva předního vedení se musí shodovat s barevným označením nálepky.
- Obr. 

Nasazení varné desky

Kabely se nesmí uskřípnout ani vést přes ostré hrany.

→ Obr. 

- Varnou desku lze zabudovat také do stávajícího výřezu o hloubce 500 mm.

→ Obr. 

Demontáž varné desky

1. Odpojte spotřebič od sítě.
2. Vytáhněte sporák a postavte ho před skříňku (případně na podstavec).
3. Odpojte zástrčku varných zón.
4. Nakonec uvolněte ochranný vodič **PE** (zeleno-žlutý) z uzemňovacího šroubu.
5. Varnou desku zesponu vytlačte.

pl



Bezpieczny montaż

Podczas montażu urządzenia należy przestrzegać zasad bezpieczeństwa.

- Podłączenie do sieci elektrycznej- wyłączenie przez specjalistę z odpowiednimi uprawnieniami. Niewłaściwe podłączenie powoduje wygaśnięcie gwarancji.
- Wyłącznie prawidłowy montaż, wykonany według zaleceń montażowych, gwarantuje bezpieczne użytkowanie urządzenia. Za szkody powstałe w wyniku niewłaściwego montażu odpowiada monter.
- Płyta grzewcza i kuchenka: wyłącznie tej samej marki i z identycznym punktem kombinacji.
- Montaż musi zapewnić ochronę przed niezamierzonym dotknięciem.
- Przestrzegać instrukcji montażu kuchenki.

Przygotowanie mebla

Błat roboczy musi być równy, poziomy i stabilny.

- Meble do zabudowy muszą być odporne na temperaturę co najmniej 90 °C.
- Przy odpowiedniej podstawie  można stosować również blaty robocze  o grubości do 16 mm.
- Zabezpieczyć krawędzie cięcia środkiem żaroodpornym.

→ Rys. 

Podłączyć płytę grzewczą

Wymaganie: Kuchenka musi być podłączona do sieci, ale mieć wyłączone zasilanie.

1. Przewód uziemiający **PE** (zielono-żółty) płyty grzewczej przykręcić do uziemienia  kuchenki.
2. Podłączyć wtyczkę pól grzewczych do kuchenki.
Kolor przedniego przewodu musi zgadzać się z oznaczeniem koloru na naklejce.

→ Rys. 

Montaż płyty grzewczej

Należy uważać, aby przewody zasilające nie uległy zakleszczeniu i prowadzić je tak, aby nie dotykały ostrych krawędzi.

→ Rys. 3

- Płytę grzewczą można osadzić również w istniejącym już wycięciu o głębokości 500mm.

→ Rys. 4

Demontaż płyty grzewczej

1. Wyłączyć zasilanie urządzenia.
2. Kuchenkę wysunąć i ustawić przed meblami (ewentualnie na podwyższeniu).
3. Wyciągnąć wtyczkę pól grzewczych.
4. Następnie odłączyć przewód uziemiający PE (zielono-żółty) od śruby uziemienia.
5. Wypchnąć płytę grzewczą od dołu.

tr





Güvenli montaj

Cihazı monte ederken bu güvenlik bilgilerini dikkate alınız.

- Elektrik bağlantısı sadece eğitimli uzman personel tarafından yapılmalıdır. Yanlış bağlantı durumunda garanti kapsamı dışında kalır.
- Cihazın montajı ancak bu montaj talimatında tarif edilen şekilde, usulüne uygun olarak yapılmışsa, cihazın güvenli kullanımı söz konusu olabilir. Usulüne uygun olmayan montajdan kaynaklanan arızalardan, montajı yapan kişi sorumludur.
- Ocak ve fırın sadece aynı marka ve aynı kombinasyon noktasına sahip olmalıdır.
- Montaj sırasında bir elektrik temas koruyucusu mevcut olmalıdır.
- Fırına ait montaj talimatına uyulmalıdır.

Mobilyanın hazırlanması

Çalışma tezgahı düz, yatay ve sabit olmalıdır.

- Ankastre mobilyalar en az 90°C'ye kadar ısıya dayanıklı olmalıdır.
- Uygun alt yapının  olması halinde 16mm'ye kadar çalışma tezgahları da  kullanılabilir.
- Kesit yüzeyleri ısıya dayanıklı şekilde yalıtılmalıdır.

→ Şek. 1

Ocağın bağlanması

Gereklilik: Fırının fişi prize takılmış ama gerilimsiz olmalıdır.

1. Ocağın topraklama kablosu PE (yeşil/sarı) fırının topraklama yerine  vidalanmalıdır.
2. Ocak gözü fişi ocağa takılmalıdır.
Öndeki hattın rengi, etiketteki renk kodlamasıyla uyuşmalıdır.

→ Şek. 2

Ocağın yerleştirilmesi

Kablolar sıkıştırılmamalı ve keskin kenarlar üzerinden geçirilmemelidir.

→ Şek. 3

- Ocak, 500mm derinliğinde bir mevcut bir keside de monte edilebilir.

→ Şek. 4

Ocağın sökülmesi

1. Cihaz fişten çekilmelidir.
2. Fırın çıkarılmalı ve mobilyanın önüne (gerekirse bir platforma) yerleştirilmelidir.
3. Ocak gözü fişi prizden çekilmelidir.
4. Son olarak PE topraklama kablosu (sarı/yeşil) topraklama civatasından çıkarılmalıdır.
5. Ocağı, altından bastırarak dışarı çekiniz.

