



Röviden és közérthetően:  
minden, ami a mosogatógéphez  
kell ...  
**Az első használat előtt  
feltétlenül olvassa el a felállítási  
és használati utasítást!**

1

**A lágyítóberendezés beállítása \***

A vízkeménységről  
érdeklődjön  
a vízműveknél,  
majd írja be  
az értéket ...

\* csak az első  
mosogatózás  
előtt, vagy ha  
a vízkeménység  
értéke megváltozott

**Olvassa le a beállítási értéket ...**

°dH	Keménység- tartomány	mmol/l	Fokozat			
0-6	lágy	0-1,1	0	<input type="radio"/>	<input type="radio"/>	<input type="radio"/>
7-16	közepes	1,2-2,9	1	<input type="radio"/>	<input type="radio"/>	<input checked="" type="radio"/>
17-21	kemény	3,0-3,7	2	<input type="radio"/>	<input checked="" type="radio"/>	<input checked="" type="radio"/>
22-35	kemény	3,8-6,2	3	<input checked="" type="radio"/>	<input checked="" type="radio"/>	<input checked="" type="radio"/>

Hamar kész ...

**és így állítsa be**

- Kapcsolja be a BE/KI kapcsolót.
- Nyomja meg a START gombot, és tartsa lenyomva.
- A programválasztót fordítsa egy léptetéssel balra vagy jobbra.
- Engedje el a gombot.  
Az kijelzés villog, és világít a kijelzés (= 1-es fokozat).
- A beállítást a következőképpen módosítsa:
- A programválasztót addig forgassa, amíg be nem állította a kívánt fokozatot.
- Nyomja meg a START gombot.  
A kijelzés kialszik. A beállított fokozatot tárolja a memória.

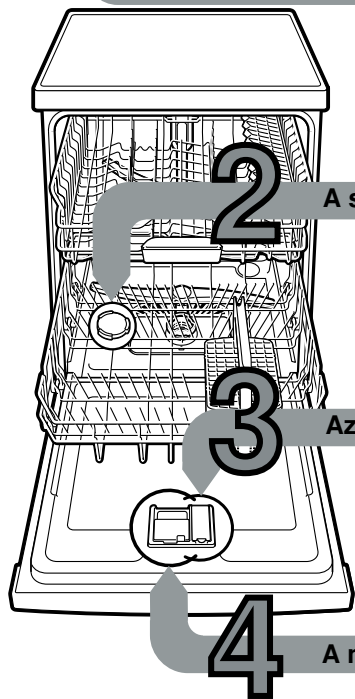

**A speciális só betöltése**

Vízköoldás (a 0 beállítási érték esetén szükségtelen!) ...

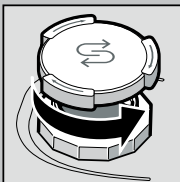

Csavarja  
le a fedelet.

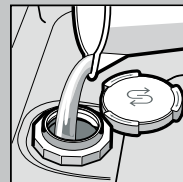

Csak az első  
mosogatózás előtt  
töltse meg  
a sótartályt  
vízzel.

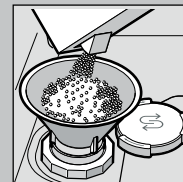

Speciális sót  
töltson be  
(soha ne  
mosogatószert!)

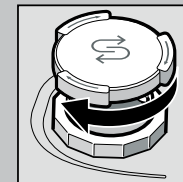

Zárja vissza  
a fedelet.  
Azonnal  
mosogathat!

**Az öblítőszer betöltése**

Ragyogóan tiszta ...

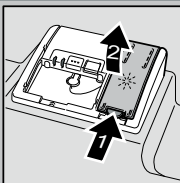

Nyomja meg  
az 1-es jelzést,  
emelje fel  
a 2-es fedelet.

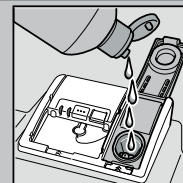

Töltse be az  
öblítőszerrel.

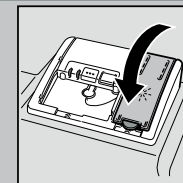

Zárja vissza  
a fedelet.  
KATT!

**A mosogatószer betöltése**

Sok szennyeződés, sok tisztítószer ...

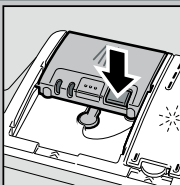

Esetleg nyissa  
fel a fedelet  
(nyomja meg  
a gombot).



**Figyelem!**  
A kombinált  
termékek nem  
alkalmasak minden  
programhoz, vegye  
figyelembe a gyártó  
utasításait.

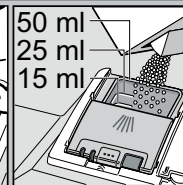
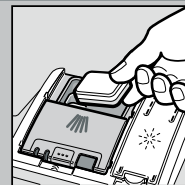

A mosogatószert  
csak a száraz  
mosogatószer-  
kamrába  
töltse be.

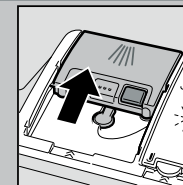

Tolja vissza  
a fedelet,  
nyomja le.  
KOPP!

**A készülék bekapcsolása**

**A program kiválasztása**

Gyors, takarékos vagy intenzív ...

**Programtáblázat**

Ez a táblázat az összes lehetséges  
programot tartalmazza.  
Készülékének megfelelő programjait  
a kezelőlap alapján válassza ki.

A programadatok laborban mért értékek  
és megfelelnek az EN 50242 európai normának.  
A gyakorlatban előfordulhatnak eltérések.  
\* normál fél töllet

	Intenzív 70°	Normál 65°	Eco 50°	Kímélő 40°	Gyors 45°	Előöblítés
Időtartam óra : percben.	←	3:15 - 1:05	→	←	0:29 *	0:15
Áramfogyasztás kWh-ban	←	1,60 - 0,80	→	←	0,80	0,05
Vízfogyasztás literben	←	16 - 14	→	←	11	4

**Program elindítása** Rajta ...

**Készülék kikapcsolása** Minden tiszta ...

**Kiegészítő funkciók \*\***

Rugalmasan csinálják ...



**Időmegtakarítás  
(VarioSpeed)**  
... nagyobb  
energiafelhasználás  
révén azonos  
mosogatósi  
teljesítmény  
mellett éri el.



**Fele mennyiség**  
... kevés edény esetén,  
vizet, energiát és időt  
takarít meg.



**Intenzív zóna**  
... vegyes töltet  
tökéletes. A mosogatósi  
nyomás és mosogatósi  
hőmérséklet némileg  
megnö.



**Higiénia**  
... mosogatózás közben  
a hőmérséklet megnö.  
Ezzel a mosogatózás  
higiénikusabb lesz.



**Extra szárítás**  
... öblítés közben  
a magasabb  
hőmérséklet révén  
javítja a szárítási  
eredményt. (Ügyeljen  
az érzékeny  
edényrészekre!)

\*\* modelltől függően

# Karbantartás és ápolás

Hogy a mosogatás tökéletes legyen ...

# A szennyvíz-szivattyú tisztítása

**Szűrők**  
...ellenőrizze, esetleg tisztítsa meg őket

Forgassa el a szűrőhengert, vegye ki a szűrőrendszert ...

csapvíz alatt mossa le ...

helyezze vissza ...

A szűrőrendszert csavarja be, **FIGYELJE A JELÖLÉST!**

- Húzza ki a hálózati csatlakozót.
- Távolítsa el a szűrőket, és a vizet meregesse ki.
- A fedelet emelje ki (A).
- A járókerék környékét vizsgálja meg, hogy nincsenek-e ott idegen testek.
- A fedelet hallhatóan pattintsa be (B).
- A szűrőket helyezze be.

**Mosogatókarok**  
...távolítsa el a dugulásokat/lerakódásokat

az alsó kart húzza felfelé ...

csavarja le a felső kart ...

folyó víz alatt (esetleg fogpiszkálóval) tisztítsa ki a permétező fűvókákat ...

helyezze vissza az alsó kart ...  
csavarja be erősen a felső kart

## Kisebb zavarok sajátkezü elhárítása ...

... nézzen utána, megéri!

A további útmutatásokat megtalálja a használati utasításban

Hibajelenség	Lehetséges okok	A hiba elhárítása
Világít a „” kijelzés	<p>A hozzáfolyó szerelvény összenyomódott vagy elvízkövesedett</p> <p>A szennyvíz-tömlő eltömődött vagy meg van törve.</p> <p>A szennyvíz-szivattyú burkolata nincs felszerelve</p> <p>A szennyvízszivattyú leblokkolt</p>	<p>Nyissa ki a hozzáfolyó szerelvényt.</p> <ol style="list-style-type: none"> <li>1. A vízcsatlakozást csavarja le.</li> <li>2. Tisztítsa meg a vízcsatlakozásban levő szűrőt!</li> <li>3. Ha nyitva a vízcsap, az átfolyási mennyiség min. 10 l/min kell, hogy legyen. Kisebb átfolyás esetén ki kell cserélni a hozzáfolyó szerelvényt.</li> </ol> <p>A hozzáfolyó tömlőt megtörés nélkül helyezze el.</p> <p>A szennyvíz-tömlőt megtörés nélkül vezesse el.</p> <p>Szerelje fel a burkolatot (lásd fent).</p> <p>Tisztítsa meg a szennyvízszivattyút (lásd fent).</p>
Villog a „” kijelzés	A készülék műszaki hibás	<p>Hívja fel a gyári vevőszolgálatot (nevezze meg a hibajelzést).</p> <p>A készüléket áramtalanítsa.</p>
A készülékben maradék víz van	A program még nem fejeződött be	Zárja be a gépet és kapcsolja be ill. szakítsa meg a programot (lásd a program megszakítása).
Rozsdafoolt az evőeszközön	<p>Az evőeszköz nem rozsaálló</p> <p>A kemény késpengék hajlamosabbak</p> <p>Külső rozsa</p>	<p>Mosogatógépben mosogatásra alkalmas evőeszközt használjon.</p> <p>Soha ne mosogasson a gépben rozsdásodó eszközöket.</p>

Hibajelenség	Lehetséges okok	A hiba elhárítása
<p>Az edény nem tiszta</p> <p>Homok vagy grízszerű maradványok az edényen</p>	<p>Az edények egymáson ill. egymás fölött vannak</p> <p>Túl kevés a mosogatószer</p> <p>Nem megfelelő programot választott</p> <p>A mosogatókar-fűvókák eltömődtek</p> <p>A szűrők elszennyeződtek, nem illeszkednek jól</p> <p>A mosogatókarok leblokkoltak</p>	<p>Az edényeket egyenként elkülönítve rakja be, kerülje a ráfekvéseket.</p> <p>Tartsa be a gyártó (mosogatószer) előírásait.</p> <p>Erősebb programot válasszon.</p> <p>Tisztítsa meg a mosogató karokat (l.m.f.).</p> <p>Tisztítsa meg a szűrőket (lásd fent).</p> <p>Az edényt úgy helyezze el, hogy a mosogatókarok szabadon foroghassanak.</p>
Foltok és fátýolosodás	<p>Túl sok/túl kevés az öblítőszer-adagolás</p>	<p>Fátýolosodás esetén: csökkentse az adagolást.</p> <p>Víz- vagy vízkőfoltok esetén: növelje az adagolást.</p>
Az edény nedves maradt	<p>Öblítőszer</p> <p>A használt kombinált mosogatószernek rossz a szárítási teljesítménye</p> <p>Készülék beállítása</p>	<p>Növelje az adagolást. Cserélje ki a terméket.</p> <p>Használjon öblítőszer.</p>
Tejszínű lerakódások az edényeken (eltávolíthatók)	<p>Rosszul állította be a vízkeménységet</p> <p>Hiányzik a só</p>	<p>Aktiválja az intenzív szárítást (modelltől függően).</p> <p>Helyesen állítsa be a vízlágyító berendezést.</p> <p>Töltön be sót.</p>
Tejszínű bevonatok, az üveg nemű homályos/fénytelen (nem eltávolíthatók)	<p>A poharak nem alkalmasak a mosogatógépben való mosogatásra</p>	<p>Mosogatógépben mosogatható üvegárut használjon.</p> <p>Üvegkímélő mosogatószert használjon.</p>
A műanyag/egyéb edények elszíneződtek	<p>Túl kevés a mosogatószer</p> <p>Élelmiszer-színezékek által okozott elszíneződések (paradicsomszósz)</p>	<p>Tartsa be a gyártó (mosogatószer) előírásait.</p> <p>Az elszíneződések jelentéktelenek; a további öblítéseknek eltűnnek.</p>

## A program leállítás ...

## A helyes elrendezés ...

Program közben kb. 3 másodpercig nyomja a START gombot (RESET), amíg minden kijelzés ki nem alszik.



A maradékvíz kiszivattyúzására szolgáló hátralévő programidő kb. 1 perc.

A mosogatógépben is elmosogatható edényeket (anélkül, hogy azokon hamu-, viasz-, zsiradék-, festékmaradványok vagy címkek lennének; a nagyobb mennyiségű gyümölcsz-, tejtermék- vagy ételmaradékokat nagyjából távolítsa el) a használati utasításnak megfelelően rendezze el, majd ellenőrizze, hogy a mosogatókarok tudnak-e szabadon forogni.