

**Pomivalni stroj**

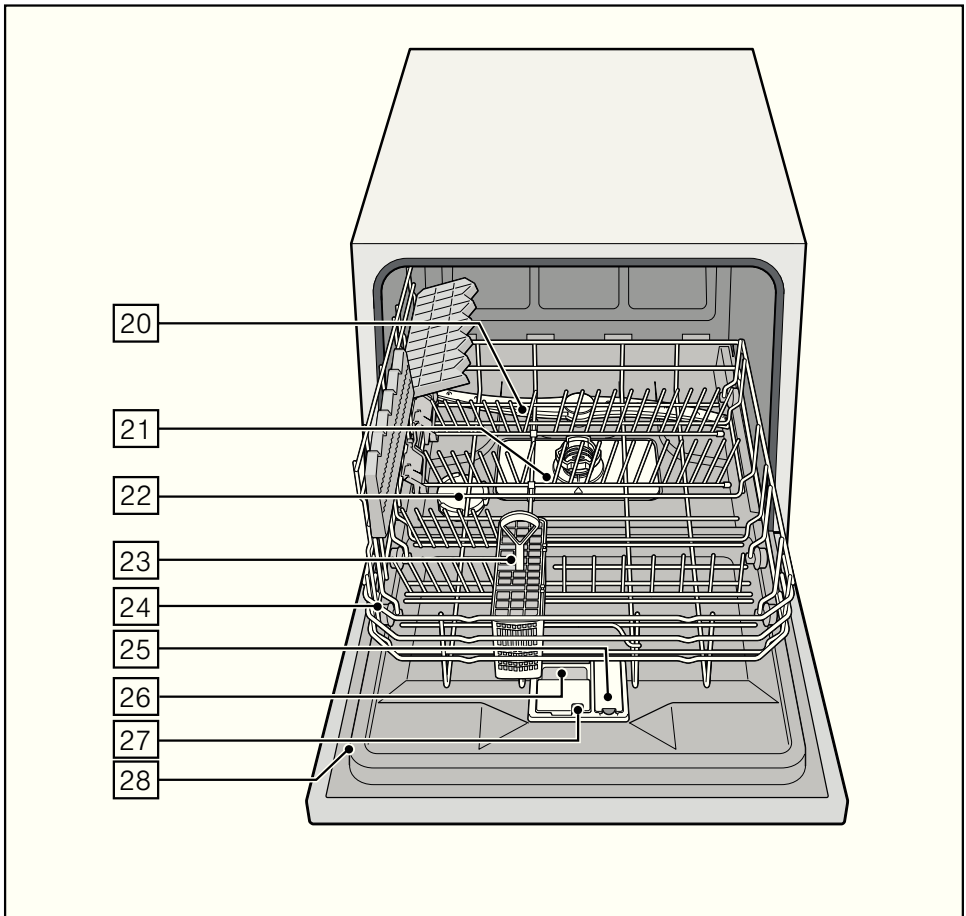

**BOSCH**

**sl** Navodilo za uporabo

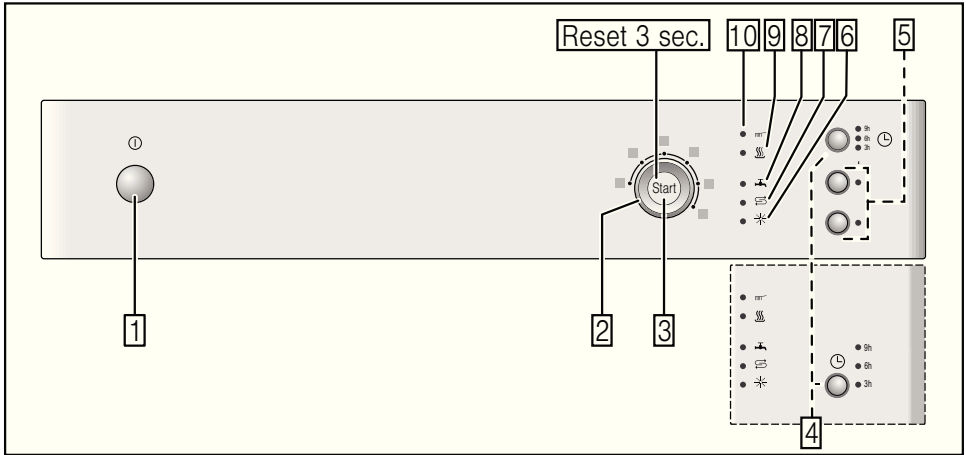

# sl Kazalo

<b>Varnostna navodila</b> .....	<b>4</b>	<b>Pomivanje posode</b> .....	<b>14</b>
Pred prvo vključitvijo aparata .....	4	Programski podatki .....	14
Med dopremo .....	4	Aquasensor .....	14
Med namestitvijo .....	4	Vkllop naprave .....	14
Pri vsakodnevnem delu .....	4	Izbira časa vnaprej .....	14
Če so otroci v družini .....	4	Konec programa .....	15
Zaklepanje vrat .....	4	Izklop aparata .....	15
V primeru poškodb .....	5	Začasna prekinitev programa .....	15
Pri odlaganju .....	5	Prekinitev programa .....	15
<b>Spoznavanje z aparatom</b> .....	<b>5</b>	Sprememba programa .....	15
Upravljalna plošča .....	5	Intenzivno sušenje .....	15
Notranjost stroja .....	5	<b>Vzdrževanje in nega</b> .....	<b>16</b>
<b>Naprava za mehcanje vode</b> .....	<b>6</b>	Celotno stanje stroja .....	16
Nastavitev .....	6	Posebna sol in sredstvo za izpiranje in lesk .....	16
Tabela trdote vode .....	6	Sita .....	16
<b>Posebna sol</b> ☞ .....	<b>7</b>	Brizgalka .....	17
Uporaba posebne soli .....	7	<b>Sami odpravite motnje</b> .....	<b>17</b>
Pomivalno sredstvo s solno komponento 7 .....	7	Črpalka za lug .....	18
Mehcanje vode .....	7	... pri vklopu .....	18
<b>Sredstvo za izpiranje</b> * .....	<b>8</b>	... na aparatu .....	18
Nastavitev količine sredstva za izpiranje in dajanje leska .....	8	... med pomivanjem .....	19
Izklop prikazovalnika za kontrolo polnjenja sredstva za izpiranje in dajanje leska .....	9	... na posodi .....	19
<b>Posoda</b> .....	<b>9</b>	<b>Servisna služba</b> .....	<b>20</b>
Ni primerno .....	9	<b>Inštalacija</b> .....	<b>21</b>
Poškodbe stekla in posode .....	9	Varnostna navodila .....	21
Zlaganje .....	10	Doprema .....	21
Izpraznitev .....	10	Tehnični podatki .....	21
Košara za posodo .....	10	Postavitev .....	21
Košara za jedilni pribor .....	10	Prikluček za odpadno vodo .....	21
Preklopni zobci .....	10	Prikluček za svežo vodo .....	22
Višina posode .....	10	Električni priključek .....	22
<b>Pomivalna sredstva</b> .....	<b>11</b>	Demontaža .....	22
Polnjenje pomivalnega sredstva .....	11	Transportiranje .....	22
Kombinirano čistilno sredstvo .....	12	Zaščita pred mrazom (Ispraznite pomivalni stroj) .....	22
<b>Pregled programov</b> .....	<b>13</b>	<b>Odlaganje na odpad</b> .....	<b>23</b>
Izbor programa .....	13	Embalaza .....	23
Opomba za inštitute za testiranje izdelkov .....	13	Stari aparati .....	23
<b>Dodatne funkcije</b> .....	<b>14</b>		
Varčevanje s časom (VarioSpeed) ..	14		
Higiena .....	14		
Posebno sušenje .....	14		

## Varnostna navodila

### Pred prvo vključitvijo aparata

Skrbno preberite priloženo navodilo za uporabo in navodilo za montažo! Tako boste dobili važne informacije o montaži, uporabi in vzdrževanju aparata.

Spravite vse papirje za poznejšo uporabo ali novega lastnika.

### Med dopremo

- Embalažo in pomivalni stroj preverite takoj, glede poškodb med transportom. Ne spustite poškodovanega aparata v obratovanje, temveč se posvetujte z dobaviteljem.
- Prosimo, da embalažo pravilno odložite na za to predvideno mesto.
- Embalaže in njenih delov ne dajte otrokom, da se igrajo. Obstaja nevarnost zadušitve v zloženih kartonskih škatlah in folijah.

### Med namestitvijo

Kako boste aparat predpisno postavili in priklopili, preberite v poglavju «Namestitve».

### Pri vsakodnevem delu

- Ta naprava je namenjena za uporabo v gospodinjske namene v zasebnem okolju.
- Pomivalni stroj uporabljajte samo v gospodinjstvu in samo v navedeno svrhu: za pomivanje posode v gospodinjstvu.
- Otroci ali osebe, ki na podlagi svojih fizičnih, čutilnih ali duševnih sposobnosti, ali neizkušenosti ali neznanja, niso zmožni varno uporabljati aparata, ne smejo uporabljati tega aparata brez nadzora ali navodila odgovorne osebe.
- Ne sedite ali stopite na odprta vrata. Aparat bi se lahko prevrnil.
- Upoštevajte, da se pri navpičnih aparatih, če so košare prenapolnjene, aparat lahko prevrne.
- Ne dodajajte topil v prostor za pomivanje posode. Nevarnost eksplozije.

- Med programom lahko odprete vrata, toda zelo previdno. Obstaja nevarnost da vroča voda brizgne iz stroja.
- Obrnite pozornost na varnostna navodila oz. na navodila za uporabo na embalaži čistila in sredstva za izpiranje in sijaj.



### Svarilo

Nože in ostali pribor z ostrimi robovi, morate razporediti v košaro za jedilni pribor z vrhovi obrnjenimi navzdol ali v polico za nože \* v vodoravnem položaju.  
\* odvisno od modela

### Če so otroci v družini

- Uporabljajte, če obstaja, zaščito otrok. Natančen opis boste našli na hrbtni strani ovitka.
- Ne dovolite otrokom, da bi se igrali s strojem ali da mu strežejo.
- Odstranite otroke od čistilnega sredstva in sredstva za izpiranje. Lahko povzročijo poškodbe v ustih, grlu in očeh ali zadušitev.
- Oddaljite otroke od odprtega pomivalnega stroja. Voda v pralnem prostoru ni pitna voda, v njej se lahko še nahajajo ostanki čistila.

### Zaščita otrok (Zaklepanje vrat) \*

Opis zaščite otrok se nahaja zadaj na ovoju.

\* odvisno od modela

## V primeru poškodb

- Popravila in posege lahko opravijo le strokovnjaki. Pri tem morate stroj ločiti od omrežja. Iztaknite omrežni vtič ali izklopite varovalko. Zaprite vodno pipo.

## Pri odlaganju

- Odslužene aparate takoj onesposobite, da bi izključili možnost kasnejših poškodb.
- Odnesite aparat na za to predvideno mesto.



### Svarilo

Otroci se lahko zaprejo v aparat (nevarnost zadušitve) ali pridejo v kakšno drugo nevarno situacijo.

Zaradi tega: izvlecite omrežni vtič, snemite omrežno priključno vrv in jo odstranite.

Ključavnico na vratih uničite tako, da se vrat ne da več zapreti.

## Spoznavanje z aparatom

Slike upravljalne table in notranjosti aparata se nahajajo spredaj na ovitku.

Posamezni položaji so prikazani v besedilu.

## Upravljalna plošča

- 1 Stikalo za VKLOP / IZKLOP
- 2 Izbiralnik programa
- 3 Tipka START
- 4 Izbira časa vnaprej \*
- 5 Dodatne funkcije \*\*
- 6 Pokazatelj količine polnjenja sredstva za izpiranje
- 7 Pokazatelj količine polnjenja soli
- 8 Pokazatelj «Preveritev dovoda vode»
- 9 Indikacija Sušenje
- 10 Prikazovalnik pomivanja

\* odvisno od modela

\*\* Število odvisno od modela

## Notranjost stroja

- 20 Brizgalka
- 21 Sita
- 22 Rezervoar za posebno sol
- 23 Košara za jedilni pribor
- 24 Košara za posodo
- 25 Rezervoar za sredstvo za sijaj
- 26 Predalček za pomivalno sredstvo
- 27 Zapirac predalčka za pomivalno sredstvo
- 28 Tipska ploščica

## Naprava za mehcanje vode

Da bi dosegli dobre rezultate pomivanja v pomivalnem stroju, mora voda biti mehka, tj. voda z majhno vsebino apnenca, ker se bodo v nasprotnem primeru na posodi in notranjem priboru nabirali ostanki apnenca.

Vodovodno vodo s trdoto nad določeno stopnjo, morate za uporabo v pomivalnem stroju omehčati tj. odstraniti apnenec. To se doseže s pomočjo posebne soli v napravi za mehcanje vode pomivalnega stroja.

Nastavitev in posledicno tudi potrebna količina soli, sta odvisni od stopnje trdote vode v vašem vodovodu (glej tabelo).

## Nastavitev

Količino dodajanja soli, se lahko nastavi v 4 stopnjah, odvisno od trdote vaše vode. Ustrezno sveti 0, 1, 2 ali 3 prikazovalniki (glej tabelo). Tovarniško nastavljena stopnja: 1.

- Pozanimajte se glede trdote vode pri vašem vodovodu. Tu vam lahko pomaga vodovodno podjetje.
- Stopnjo prevzemite iz tabele trdote vode.
- Zaprite vrata.
- Vključite stikalo za VKLOP / IZKLOP [1].

Na prikazovalniku utripa Čiščenje [10].















- Tipko START [3] pritisniti in zadržati pritisnjeno.
- Gumb za izbiro programa [2] vrtite dokler ne začne utripati prikazovalnik za kontrolo polnjenja soli [7].
- Sprostiti tipko.

Prikazovalnik za kontrolo polnjenja soli [7] utripa, prikazatelj «Preveritev dovoda vode» [8] pa sveti (= stopnja 1).

### Če hočete spremeniti nastavitev:

- Gumb za izbiro programa [2] vrteti, dokler se ne nastavi željene stopnje.
- Pritisnite tipko START [3]. Prikazovalnik za kontrolo polnjenja soli [7], ugasne. Nastavljena stopnja je memorirana.

## Tabela trdote vode

Vrednost trdote vode °dH	Področje trdote	mmol / l	Stopnja			
0 - 6	mehka	0-1,1	<b>0</b>			
7-16	srednje	1,2-2,9	<b>1</b>			
17-21	trda	3,0-3,7	<b>2</b>			
22-35	trda	3,8-6,2	<b>3</b>			

## Posebna sol

### Uporaba posebne soli

Sol morate dopolniti vedno neposredno pred vklopom stroja. Tako dosežemo, da se razlita raztopina soli takoj izpere in ne more priti do korozije na rezervoarju pomivanega stroja.

- Odprite zapirač rezervoarja .
- Napolnite posodo z vodo (potrebno le pri prvem zagonu).
- Nasujte posebno sol (**nikar kuhinjske soli ali tabletk**).

Pri tem se voda potiska in odteka.

Brž ko posveti prikazovalnik za kontrolo polnjenja soli  na upravljalni plošči, bi bilo treba ponovno dopolniti posebno sol.

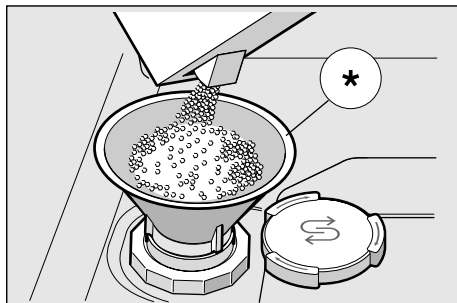

\* odvisno od modela

### Uporaba pomivalnega sredstva s solno komponento

Pri uporabi kombiniranih pomivalnih sredstev s solno komponento, na splošno, lahko se odrečete posebni soli do trdote vode od 21° dH (37° fH, 26° Clarke, 3,7 mmol / l). Pri trdoti vode nad 21° dH, je tudi tu potrebna uporaba posebne soli.

### Izklop prikazovalnika za kontrolo polnjenja soli / mehčanje vode

Če prikazovalnik za kontrolo polnjenja soli  moti (npr. pri uporabi kombiniranih pomivalnih sredstev s solno komponento), se ga lahko izklopi.

- Ukrenite kot je opisano pod «Nastavitev naprave za mehčanje vode» in postavite vrednost na 0. Na ta način sta naprava za mehčanje vode in prikazovalnik za kontrolo polnjenja soli izklopljeni.



#### Svarilo

Pomivalnega sredstva nikoli ne dozirajte v posodo za posebno sol. Na ta način boste uničili napravo za mehčanje vode.

## Sredstvo za izpiranje ✱

Brž ko na upravljalni tabli posveti prikazovalnik za kontrolo polnjenja sredstva za izpiranje in dajanje leska [6], je rezerva sredstva za izpiranje i dajanje leska še za 1 – 2 izpiranja. Sredstvo za izpiranje in dajanje leska je treba dopolniti.

Sredstvo za izpiranje je potrebno, da bi bila posoda brez madežev, kozarci pa sijajni. Uporabljajte samo izplakovalna sredstva namenjena za uporabo v gospodinjstvih pomivalnih strojih.

Kombinirana pomivalna sredstva s komponento za izpiranje in dajanje leska, se lahko uprabljajo le do trdote vode 21° dH (37° fH, 26° Clarke, 3,7 mmol / l). Pri trdoti vode čez 21° dH, je tudi tu potrebna uporaba sredstva za izpiranje in dajanje leska.

- Odprite posodo za zaloge [25] tako, da pritisnete in dvignete spono na pokrovu.

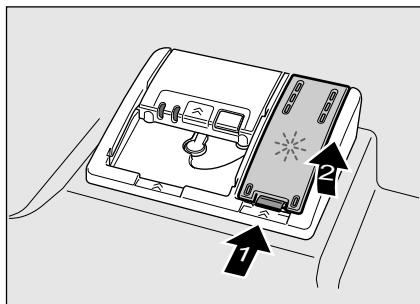

- Sredstvo za izpiranje in dajanje leska, previdno dozirajte do oznake max. na odprtini za polnjenje.

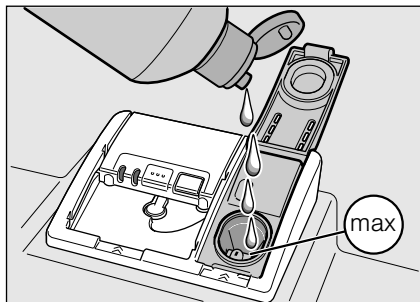

- Zaprite pokrov tako, da se slišno zaskoči.
- Razsuto sredstvo za izpiranje odstranite s krpo, da ne bi pri naslednjem izpiranju prišlo do čezmernega ustvarjanja pen.

## Nastavitev količine sredstva za izpiranje in dajanje leska

Količino dodajanja sredstva za izpiranje in dajanje leska, se lahko nastavi v 4 stopnjah. Ustrezno svetiljo prikazovalnik 0, 1, 2 ali 3 (glej tabelo trdote vode).

Tovarniško nastavljena stopnja: 2.

Količino sredstva za izpiranje in dajanje leska spremenite le, če ostanejo na posodi maroge (nastavite nižjo stopnjo) ali vodni madeži (nastavite višjo stopnjo).

- Zaprite vrata.
- Vključite stikalo za VKLOP / IZKLOP [1].
- Na prikazovalniku utripa Čiščenje [10].
- Tipko START [3] pritisniti in zadržati pritisnjeno.
- Gumb za izbiro programa [2] vrteti, dokler prikazovalnik za kontrolo polnjenja sredstva za izpiranje in dajanje leska [6] ne začne utripati.
- Sprostiti tipko.

Prikazovalnik za kontrolo polnjenja sredstva za izpiranje in dajanje leska [6] utripa, prikazovalnika [9] in [8] pa svetita (= stopnja 2).

### Če hočete spremeniti nastavitev:

- Gumb za izbiro programa [2] vrteti, dokler se ne nastavi željene stopnje.
- Pritisnite tipko START [3].

Prikazovalnik za kontrolo polnjenja sredstva za izpiranje in dajanje leska [6], ugasne. Nastavljena stopnja je memorirana.



## Izklop prikazovalnika za kontrolo polnjenja sredstva za izpiranje in dajanje leska

Če prikazovalnik za kontrolo polnjenja sredstva za izpiranje in dajanje leska 6 moti (npr. pri uporabi kombiniranih pomivalnih sredstev s komponento za dajanje leska), ga lahko izklopite.

- Ukrepite kot je opisano pod «Nastavitev količine sredstva za izpiranje in dajanje leska» in nastavite stopnjo 0.

Na ta način je prikazovalnik za kontrolo polnjenja sredstva za izpiranje in dajanje leska 6 izklopljen.

## Posoda

### Ni primerno

- Deli jedilnega pribora in lesena posoda.
- Kozarci z občutljivimi okrasi, umetniško-obrtniško izdelana i starinska posoda. Ti okrasi niso primerni za strojno pomivanje.
- Plastični deli, ki niso odporni proti visokim temperaturam.
- Posodo iz bakra in cinka.
- Deli posode, ki so umazani s pepelom, voskom, mazalno mastjo ali barvo.

Okrasi na steklu, deli iz aluminija ali srebra lahko spremenijo barvo in obledijo. Tudi nekatere vrste stekla (npr. kristalni predmeti) lahko postanejo motni po večkratnem pomivanju.

### Poškodbe stekla in posode

#### Vzroki:

- Vrsta stekla in postopek izdelave stekla.
- Kemična sestava pomivalnega sredstva.
- Temperatura vode programa pomivanja.

#### Priporočilo:

- Uporabljajte le stekla in porcelan, ki jih je proizvajalec označil kot primerna za strojno pomivanje.
- Uporabljajte čistilno sredstvo, ki je označeno kot sredstvo, ki varuje posodo.
- Steklo in jedilni pribor po končanem programu, čimprej vzemite iz pomivalnega stoja ven.

## Zlaganje

- Odstranite grobe ostanke jedi. Predpranje pod curkom tekoče vode ni potrebno.
- Posodo razporedite tako, da
  - varno stoji in se ne more prevrniti.
  - je vsa posoda postavljena z odprtino navzdol.
  - deli z izboklinami in vboklinami stojijo poševno, da lahko voda odteka.
  - ne moti vrtenja pršilne ročice [20].

Je zelo malo delov posode, ki se je ne sme pomivati v stroju, ker lahko padejo iz košare za posodo [24].

## Izpraznitev

Vroča posoda je občutljiva za udarce! Zaradi tega jo po končanem programu pustite, da se hladi v pomivalnem stroju, dokler jo ne bo možno prosto prijeti.

## Košara za posodo [24]

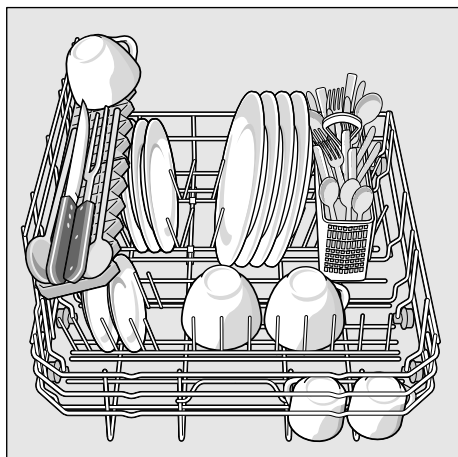

## Košara za jedilni pribor

Jedilni pribor vedno zložite nesortirano z ostro stranjo navzdol.

Da bi se izognili poškodbam, zložite dolge špičaste kose in nože na polico za nože.

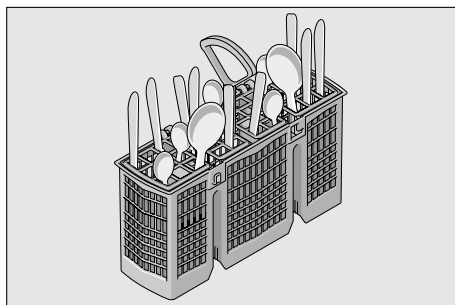

## Preklopni zobci \*

\* odvisno od modela

Zobce se lahko preklopi zaradi boljše razvrstitve loncev, skled in kozarcev.

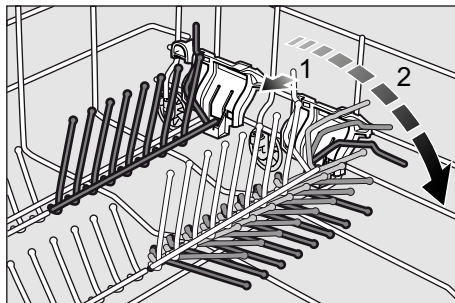

## Višina posode

Maksimalna višina posode znaša 28 cm.

## Pomivalna sredstva

Za pomivalni stroj lahko uporabljate tablete, ter praškasta ali tekoča pomivalnega sredstva, toda v nobenem primeru sredstev za ročno pomivanje. Odvisno od nečistoče, lahko doziranje praška ali tekočega čistilnega sredstva individualno nastavite. Tablete vsebujejo za vse naloge čiščenja dovolj veliko količino aktivnih snovi. Moderna, učinkovita čistilna sredstva uporabljajo pretežno nizkoalkalno recepturo s fosfatom in encimi. Fosfati vežejo apnenec v vodi. Encimi razgradijo škrob in razkrajajo beljakovine. Redka so čistilna sredstva brez fosfatov. Le-ta imajo malo manjšo zmožnost vezanja apnenca in zahtevajo večje doziranje. Za odstranjevanje barvastih madežev (npr. čaj, kečup), se uglavnom uporabljajo belila na osnovi kisika.

### Napotek

Za dober rezultat pomivanja, morate brezpogojno upoštevati navodila na embalaži čistilnega sredstva! Če imate še kakšno vprašanje, priporočamo vam, da se obrnete na posvetovalnice proizvajalcev pomivalnih sredstev.



### Svarilo

Obrnite pozornost na varnostna navodila oz. na navodila za uporabo na embalaži čistila in sredstva za izpiranje in sijaj.

## Polnjenje pomivalnega sredstva

- Če je predalček za pomivalno sredstvo [26] še zaprt, ga odprite s pomočjo zapirala [27].

Pomivalno sredstvo polnite v suh prekat za pomivalno sredstvo [26] (postavite tableto počez, nikar pokonci). Doziranje: glej navodila proizvajalca na embalaži.

Dozirna skala v prekatu pomivalnega sredstva [26], vam bo pomagala dozirati ustrezno količino praškastega ali tekočega pomivalnega sredstva.

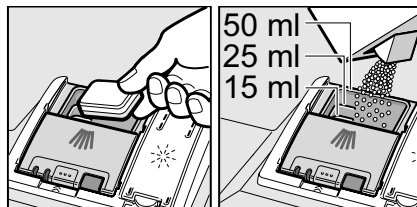

- Pokrov prekata za pomivalno sredstvo zaprite tako, da ga porinete navzgor, dokler se zapiralo ne zaskoči brez problema.

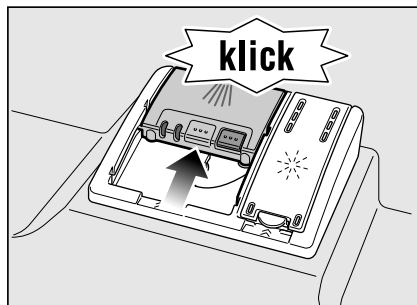

Prekat pomivalnega sredstva se, odvisno od programa, odpira samodejno v optimalnem trenutku. Praškasto ali tekoče pomivalno sredstvo se razporedi v aparatu in raztopi. Tableta pade v aparat in se tam raztopi.

## Nasvet

Pri manj umazani posodi, ponavadi zadostuje manjša količina pomivalnega sredstva, kot je navedeno.

Primerna sredstva za čiščenje in nego, lahko nabavite online prek naše spletne strani ali prek servisne službe (glej zadnjo stran).

## Kombinirano čistilno sredstvo

Razen tradicionalnih čistilnih sredstev (Solo), je na razpolago tudi vrsta proizvodov z dodatnimi funkcijami.

Ti proizvodi vsebujejo razen čistilnega sredstva pogosto tudi sredstva za izpiranje in dajanje leska, ter nadomestke za sol (3in1), odvisno od kombinacije (4in1, 5in1, itd.) pa še dodatne sestavine kot so npr. zaščita stekla ali loščilo za plemenito jeklo. Kombinirana čistilna sredstva delujejo le do določene stopnje trdote (večinoma 21 °dH). Nad to mejo, morate dodati sol in sredstvo za izpiranje in dajanje leska.









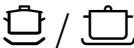

Če uporabljate kombinirana pomivalna sredstva, se program pomivanja avtomatsko tako nastavi, da se vedno doseže najboljši možen rezultat pomivanja in sušenja.

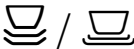
## Napotki

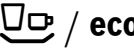
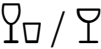
- Optimalne rezultate pomivanja in sušenja boste dosegli z uporabo solo pomivalnih sredstev v zvezi z ločeno uporabo soli in sredstva za izpiranje in dajanje leska.
- Pri kratkih programih, je možno, da tablete zaradi različne topnosti morebiti ne sprostijo polnega delovanja pomivanja, ravno tako, lahko ostanejo neraztopljeni ostanki pomivalnega sredstva. Za te programe so primernejša pomivalna sredstva v prahu.
- Tudi če prikazovalnik za kontrolo polnjenja sredstva za izpiranje in dajanje leska in / ali soli sveti, program pomivanja pri uporabi kombiniranih pomivalnih sredstev brezhibno poteka.
- Pri uporabi čistil z zaščitnim ovitkom topnim v vodi: Primite ovitek le s suhimi rokami in polnite čistilo le v popolnoma suh prekat za čistilo, sicer lahko pride do zlepljenja.
- Kadar od kombiniranih pomivalnih sredstev prehajate na solo pomivalnega sredstva, pazite na to, da sta naprava za mehčanje vode in količina sredstva za izpiranje in dajanje leska, nastavljeni na točno vrednost.

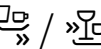
## Pregled programov

Pregled programov vsebuje največje možno število programov. Na upravljalni plošči preverite, kateri programi so na voljo v vašem modelu stroja.

Vrsta posode	Vrsta nečistoče	Program	Možne dodatne funkcije	Potek programa	
lonci, ponve, neobčutljiva posoda in jedilni pribor	močno zlepljeni prežgani ali posušeni ostanki hrane, ki vsebujejo škrob ali beljakovine	 /  Intenzivno 70°	vse	Predpomivanje Pomivanje 70° Vmesno izpiranje Izpiranje in dajanje leska 65° Sušenje	
		 /  Normalno 65°		Predpomivanje Pomivanje 65° Vmesno izpiranje Izpiranje in dajanje leska 65° Sušenje	
mešana posoda in jedilni pribor	malo posušeni ostanki jedi, običajni za gospodinjstvo	 / <b>eco</b> Eko 50°		Predpomivanje Pomivanje 50° Vmesno izpiranje Izpiranje in dajanje leska 65° Sušenje	
občutljiva posoda, jedilni pribor, plastika in kozarci	malo zlepljeni, sveži ostanki hrane	 /  Malo 40°		Intenzivna cona Prihranek časa Posebno sušenje	Predpomivanje Pomivanje 40° Vmesno izpiranje Izpiranje in dajanje leska 55° Sušenje
		 /  Hitro 45°		Posebno sušenje	Pomivanje 45° Vmesno izpiranje Izpiranje in dajanje leska 55°
vse vrste posode	hladno pomivanje, vmesno pomivanje	 /  Predpomivanje	ni	Predpomivanje	

### Izbor programa

Lahko, odvisno od vrste posode in stopnje nečistoče, izberete ustrezn program.

### Opomba za inštitute za testiranje izdelkov

Inštituti za testiranje izdelkov lahko dobijo opis pogojev za primerjalna testiranja na zahtevo preko spletne pošte na naslovu [dishwasher@test-appliances.com](mailto:dishwasher@test-appliances.com).

Potrebni sta številka aparata (E-Nr.) in datum proizvodnje (FD), ki se nahajata na tipski ploščici [28] na vratih aparata.

## Dodatne funkcije

\* odvisno od modela

Lahko se nastavi s tipkami za dodatne funkcije [5].

### Varčevanje s časom (VarioSpeed) \*

S funkcijo >>Varčevanje s časom<< lahko delovni čas odvisno od izbranega programa pomivanja skrajšate za okrog 20% do 50%. Da bi pri skrajšanem delovnem času dosegli optimalne rezultate pomivanja in sušenja, se poveča poraba vode in energije.

### Higiena \*

Med postopkom pomivanja se temperatura poveča. Na ta način se doseže zvišani nivo higijene. Ta dodatna funkcija je idealna npr. za pomivanje desk za rezanje ali steklenic za dojenčke.

### Posebno sušenje \*

Zvišana temperatura med izpiranjem in dajanjem leska, ter podaljšana faza sušenja, omogočata, da se tudi deli iz plastike bolj posušijo. Poraba energije je rahlo povečana.

## Pomivanje posode

### Programski podatki

Podatke o programu (uporabne vrednosti) boste našli v kratkem navodilu. Nanašajo se na normalne pogoje in nastavljeno vrednost trdote vode 2. Različni dejavniki vpliva, kot npr. temperatura vode ali pritisk v vodovodu, lahko povzročijo odstopanja.

### Aquasensor \*

\* odvisno od modela

Aquasensor je optična merilna naprava (fotocelica), s pomočjo katere se meri skaljenost pomivalne vode.

Uporaba Aquasensorja je programsko specifična. Če je Aquasensor aktiven, lahko «čisti» lug uporabite pri naslednjem pomivanju in zmanjšate porabo vode za 2 - 4 litrov. Če je umazanost močnejša, se bo ta izčrpala in zamenjala s svežo vodo. Pri avtomatskih programih se temperatura in trajanje programa naknadno usklajujeta s stopnjo nečistoče.

### Vklop naprave

- Odprite vodno pipo do konca.
- Zaprite vrata.
- Vključite stikalo za VKLOP / IZKLOP [1].  
Na prikazovalniku utripa Čiščenje [10].
- Gumb za izbiro programa [2] postavite na željeni program.
- Pritisnite tipko START [3].  
Prikazovalnik pomivanja [10] sveti. Program se zažene.

### Izbira časa vnaprej \*

\* odvisno od modela

Začetek programa lahko odložite 3, 6 ali 9 ur.

- Vključite stikalo za VKLOP / IZKLOP [1].
- Tipko za izbiro časa vnaprej [4] pritiskati, dokler ne posveti ustreznik prikazovalnik 3h, 6h ali 9h.
- Pritisnite tipko START [3], naprej izbrani čas je aktiviran.

- Zaradi brisanja vnaprej izbranega časa, pritisnite tipko za izbiro časa vnaprej [4], dokler prikazovalnik 3h, 6h ali 9h več ne sveti.  
Do zagona lahko svojo izbiro programa menjate kolikor želite.

## Konec programa

Program je končan, če nobena od obeh indikacij [9] ali [10] ne sveti več.

## Napetek

Za varčevanje z energijo se pomivalni stroj po koncu programa avtomatsko izklopi.

## Izklop aparata

Kratek čas po zaključku programa:

- Izklopite stikalo za VKLOP / IZKLOP [1].
- Zaprite pipo za vodo (odpade pri Aqua-Stop).
- Po hlajenju, vzemite posodo iz stroja.



## Svarilo

Prosimo, da po končanem programu, zaradi jemanja posode ven, odprete vrata nastežaj, oz. jih ne priprete. Vodni hlapi, ki morebiti še izhlapevaljo, bi lahko poškodovali občutljive delovne plošče.

## Začasna prekinitvev programa

- Izklopite stikalo za VKLOP / IZKLOP [1].  
Kontrolne žarnice ugasnejo. Program bo ostal shranjen v spominu.  
Če so vrata med priključitvijo stroja na toplo vodo bila odpirana ali je segret, naj bodo vrata najprej nekaj minut priprta in jih nato zaprite.  
V nasprotnem primeru se zaradi ekspanzije (nadpritiska) lahko vrata aparata naglo odprejo ali izteče voda iz aparata.
- Zaradi nastavitve programa stikalo za VKLOP / IZKLOP [1] ponovno vklopite.

## Prekinitev programa (Reset)

- Pritisnite tipko START [3] približno 3 sekunde, dokler vse indikacije ne ugasnejo.
- Potek programa za izčrpanje preostale vode traja približno 1 minuto.

## Sprememba programa

Pri pritisku na tipko START [3] sprememba programa ni več možna. Sprememba programa je možna le s prekinitvijo programa (Reset).

## Intenzivno sušenje

Pri izpiranju obratuje stroj pri višji temperaturi in se tako doseže boljši rezultat sušenja. Trajanje programa se pri tem lahko neznatno poveča. (Previdno pri občutljivih delih posode!)

- Zaprite vrata.
- Vklopite stikalo za VKLOP / IZKLOP [1].  
Na prikazovalniku utripa Čiščenje [10].
- Tipko START [3] pritisniti in zadržati pritisnjeno.
- Gumb za izbiro programa [2] vrteti, dokler prikazovalnik «Preveriti dovod vode» [8] ne začne utripati.
- Sprostite tipko.

## Če hočete spremeniti nastavitev:

- Z vrtenjem programskega gumba [2] lahko intenzivno sušenje vklopite (indikacija Sušenje [9] sveti) ali pa izklopite (indikacija Sušenje [9] ne sveti).
- Pritisnite tipko START [3].  
Nastavitev je memorirana.

## Vzdrževanje in nega

Redna kontrola in vzdrževanje vašega stroja, bo zmanjšalo možnost napak. Prihranili si boste denar in se ne boste razburjali.

### Celotno stanje stroja

- Preverite brizgalko, ali se je na njej nabrala maščoba ali kotlovec.

Če boste naši takšne usedline:

- Napolnite predalček za pomivalno sredstvo s pomivalnim sredstvom. Zaženite stroj brez posode v programu z najvišjo tempereturo pomivanja.

Za čiščenje stroja uporabljajte samo posebna sredstva za pomivanje posode / za čiščenje stroja, primerna za pomivalne stroje.

- Tesnilo na vratih redno brišite z vlažno krpo.

Za čiščenje vašega pomivalnega stroja, nikoli ne uporabljajte naprav za čiščenje s paro. Proizvajalec ne bo jamčil, za morebitne poškodbe in posledice.

Redno brišite sprednjo stran aparata in ploščo z rahlo ovlaženo krpo; zadostuje voda in malo pomivalnega praška. Ne uporabljajte gob s hrapavo površino in abrazijskih čistilnih sredstev, eno in drugo lahko povzroči poškodbe površine.

Pri aparatih iz plemenitega jekla: Izogibajte se gobastim krpam, ali jih pred prvo uporabo večkrat temeljito izperite, da bi se izognili koroziji.

### Svarilo

Nikoli ne uporabljajte drugih čistilnih sredstev v gospodinjstvu, ki vsebujejo klor! Nevarno za zdravje!

### Posebna sol in sredstvo za izpiranje in lesk

- Kontrolirajte prikazovalnik za kontrolo polnjenja **7** in **6**. Po potrebi dopolnite sol in / ali sredstvo za izpiranje in lesk.

### Sita

Sita **21** ločijo grobo nečistočo v lugu od črpalke. Ta nečistoča lahko zamaši sita.

Sistem sit sestoji iz enega sita z velikimi odprtinami, enega ploščatega sita z majhnimi odprtinami in enega mikrosita.

- Po vsakem pomivanju, preverite, ali so v sitih ostanke.
- Filtracijski valj odvijte, kot je prikazano na sliki in izvlecite sistem sit.

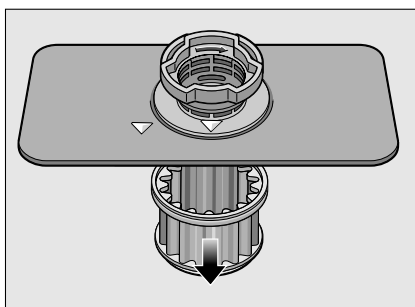
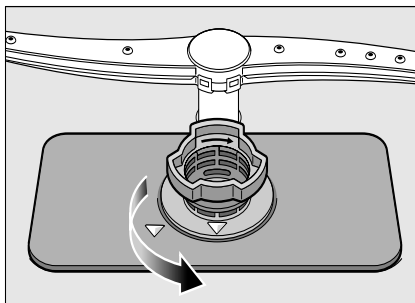

- Morebitne ostanke odstranite, sita pa očistite pod curkom tekoče vode.
- Sistem sit ponovno vgradite v nasprotnem zaporedju in pazite na to, da sta puščici po zapiranju ena nasproti druge.



## Brizgalka

Apnenec in nečistoče iz vode za pomivanje lahko blokirajo šobe in ležaje brizgalk [20].

- Preveriti izhodne šobe pršilnih ročic glede zamašitev.
- Pršilno ročico izvleči navzgor.

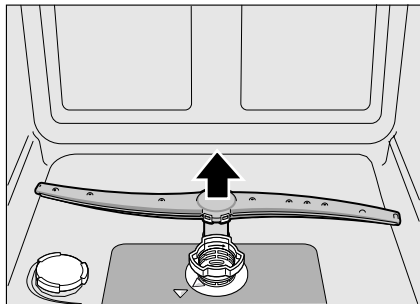

- Brizgalko čistiti pod curkom tekoče vode.
- Pršilno ročico ponovno pritrditi.

## Sami odpravite motnje

Na podlagi izkušenj, lahko veliko motenj, ki se pojavijo med vsakodnevnim obratovanjem, odpravite sami. To prihrani stroške in omogoča, da je stroj v kratkem na razpolago. V sledečem pregledu boste našli možne vzroke napačnega delovanja in koristna navodila za njihovo odpravljanje.

### Napotek

Če se aparat med pomivanjem posode brez vidnega razloga zaustavi, oziroma noče zagnati, najprej izvedite funkcijo Prekinitev programa (Reset).

(glej poglavje Pomivanje posode)



### Svarilo

Ne pozabite: Popravila lahko opravijo le strokovnjaki. Če se pojavi potreba po zamenjavi nekega sestavnega dela, uporabljajte samo originalne nadomestne dele. Zaradi nestrokovnih popravil ali uporabe nadomestnih delov, ki niso originalni, lahko uporabnik utрпи velike škode in tveganja.

## Črpalka za lug

Večji ostanki hrane iz vode za izpiranje, ki jih filtri niso zadržali, lahko blokirajo črpalko za lug. Voda za izpiranje se tedaj ne bo izčrpala in bo zadržala nad filtri.

V tem primeru:

- Najprej izklopite stroj iz električnega omrežja.
- Demontirajte filtre .
- Izčrpajte vodo, morebiti uporabite gobo.
- Odpustite vijake na zaščitnem pokrovu črpalke (Torx T 20) in izvlecite navzgor.

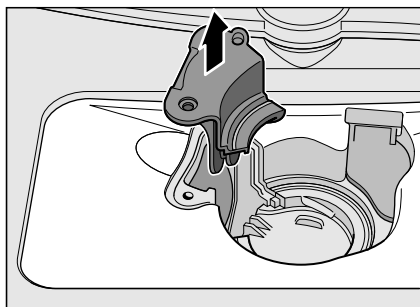
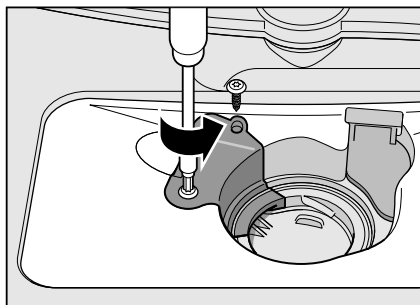

- Preverite, ali so v notranjosti črpalke tujki in jih odstranite.
- Pokrov črpalke postavite v prvotni položaj, pritisnite navzdol in močno priviti.
- Vgradite sita.

## ... pri vklopu

### Aparat se ne zažene.

- Hišna varovalka ni v redu.
- Vtič aparata ni vtaknjen.
- Vrata aparata niso dobro zaprta.

## ... na aparatu

### Pršilna ročica se s težavo vrti.

- Razpršilec je blokiran.

### Vrata se lahko le s težavo odprejo. \*

- Zapora stroja je aktivirana. Navodilo za deaktiviranje, se nahaja na hrbtni strani ovoja.

\* Odvisno od modela

### Pokrova prekata za pomivalno sredstvo se ne da zapreti.

- Prekat za pomivalno sredstvo je prenapolnjen ali je mehanizem blokiran z zalepljenimi ostanki pomivalnega sredstva.

### Ostanki pomivalnega sredstva v prekatu za pomivalno sredstvo.

- Prekat je med polnjenjem bil vlažen.

### Pokazatelj «Preveritev dovoda vode» sveti.

- Vodna pipa je zaprta.
- Dovod vode je začasno prekinjen.
- Dovodna cev je prepognjena.
- Filter na dovodu vode je zamašen.
  - Izklopite aparat in iztaknite vtič aparata.
  - Zaprite vodno pipo.
  - Očistite sito v dovodni cevi.

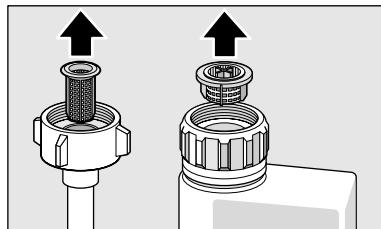

- Ponovno vzpostavite oskrbo z elektriko.
- Odprite vodno pipo.
- Stroj ponovno vključite.

- Po končanem programu je voda ostala v stroju.
  - Cev za lug je zamašena ali zvita.
  - Črpalka za odpadno vodo blokirana, pokrov črpalke za odpadno vodo ni pritrjen (glej Črpalka za lug).
  - Sita so zamašena.
  - Program še ni končan. Počakajte konec programa ali izpeljite funkcijo «Reset».

### **Prikazovalnik «Preveriti dovod vode» [8] utripa hitro.**

- Voda v varnostnem sistemu.
  - Izklopite aparat in iztaknite vtič aparata.
  - Zaprite vodno pipo.
  - Poklicati servisno službo.

### **Prikazovalnik za kontrolo polnjenja za sol [7] in / ali sredstvo za izpiranje in dajanje leska [6] ne sveti.**

- Prikazovalnik / prikazovalniki za kontrolo polnjenja so izklopljeni.
- Ima dovolj soli / sredstva za izpiranje in dajanje leska.

### **Prikazovalnik za kontrolo polnjenja posebne soli [7] sveti.**

- Soli ni.
  - Dopolnite posebno sol.
- Senzor ne prepozna tabletk soli.
  - Uporabite drugo posebno sol.

## **... med pomivanjem**

### **Nenavaden pojav pen**

- Sredstvo za ročno pomivanje v posodi za zaloge sredstva za izpiranje in dajanje leska.
  - Razlito sredstvo za izpiranje in dajanje leska povzroči čezmeren pojav pen, zaradi tega ga morate odstraniti s pomočjo krpe.

### **Aparat se ustavi med pomivanjem.**

- Prekinjeno napajanje z elektriko.
- Dovod vode je začasno prekinjen.

### **Šum v obliki udarcev ventilov za polnjenje**

- Vzrok je v načinu kako so položene vodovodne cevi in je brez vpliva na delovanje stroja. Ni pomoči.

### **Šum v obliki udarcev / rožljanja med pomivanjem**

- Razpršilec zadeva ob kose posode.
- Kosi posode niso dobro razporejeni.

## **... na posodi**

### **Ostanki hrane na posodi.**

- Posoda je preveč tesno razporejena, košara za posodo je prenapolnjena.
- Premalo pomivalnega sredstva.
- Prešibek program pomivanja.
- Obračanje razpršilca je moteno.
- Brizgalne šobe vetrnic so zamašene.
- Sita so zamašena.
- Sita napačno vložena.
- Črpalka za odpadno vodo je blokirana.

### **Ostanki čaja ali rdečila za ustnice niso popolnoma odstranjeni.**

- Pomivalno sredstvo ima prešibek belilni učinek.
- Prenizka temperatura pomivanja.
- Premalo / neprimerno pomivalno sredstvo.

### **Bele lise na posodi / kozarci so mlečno motni.**

Pri uporabi pomivalnih sredstev, ki ne vsebujejo fosforja in če je voda v vodovodu trda, se lahko pojavijo bele usedline na posodi in stenah posode.

- Premalo / neprimerno pomivalno sredstvo.
  - Izbran prešibek program.
  - Ni / premalo sredstva za izpiranje in dajanje leska.
  - Ni / premalo specialne soli.
  - Naprava za mehčanje vode nastavljena na napačno vrednost.
  - Zapiralo posode za sol ni privito.
- Obrnite se na proizvajalca pomivalnega sredstva, zlasti če:
- če je posoda po končanem programu zelo mokra.
  - če se pojavijo apnenčaste naslage.

### **Neproznorni kozarci s spremenjeno barvo, usedlin se ne da pomiti.**

- Neprimerno pomivalno sredstvo.
- Kozarci niso primerni za pomivanje v pomivalnem stroju.

### Maroge na kozarcih in jedilnem priboru, kozarci s kovinskim videzom.

- Preveč sredstva za izpiranje in dajanje leska.

### Sprememba barve na plastičnih delih.

- Premalo / neprimerno pomivalno sredstvo.
- Izbran prešibek program.

### Sledovi rje na jedilnem priboru.

- Jedilni pribor ni nerjaveč.
- Vsebina soli v lugu previsoka, ker zapiralo posode za sol ni trdno privito ali se je med polnjenjem sol razsula.

### Posoda ni suha.

- Vrata aparata so prezgodaj odprta in je posoda prezgodaj vzeta ven.
- Izbran je bil program brez sušenja.
- Premalo / neustrezno sredstvo za izpiranje in dajanje leska.
- Aktivirati intenzivno sušenje.
- Uporabljeno kombinirano čistilo ima slab učinek sušenja.

Uporabiti sredstvo za izpiranje in dajanje leska (glede nastavitve, glej poglavje Sredstvo za izpiranje in dajanje leska).

## Servisna služba

Če vam ne bi uspelo odpraviti motnje, se obrnite na svojo servisno službo. Podatke glede najbližje servisne službe, boste našli na zadnji strani tega navodila za uporabo ali v priloženem seznamu servisnih služb. Pri klicu, navedite številko aparata (E-Nr. = 1) in FD-številko (FD = 2), ki ju boste našli na tipski ploščici **[28]** na vratih aparata.

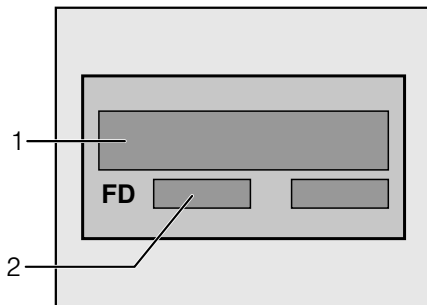

### Imejte zaupanje v kompetenco

**proizvajalca.** Obrnite se na nas. Tako boste gotovi, da bodo popravilo opravili izurjeni servisni tehniki, ki so opremljeni z originalnimi nadomestnimi deli za vaše gospodinjske aparate.

## Inštalacija

Za predpisano obratovanje, mora pomivalni stroj biti strokovno priključen. Podatki o dovodu in odvodu, ter električne priključne vrednosti morajo ustrezati zahtevanim kriterijem, kot so podani v naslednjih stavkih oz. v navodilu za montažo.

Med montažo upoštevajte zaporedje delovnih korakov:

- Preveritev pri dopremi
- Postavitev
- Priključek za odpadno vodo
- Priključek za svežo vodo
- Električni priključek

## Varnostna navodila

- Postavitev in priklop opravite po navodilu za inštalacijo in montažo.
- Med inštalacijo, mora pomivalni stroj biti izklopljen iz omrežja.
- Prepričajte se, da je sistem ozemljitve hišne električne napeljave izpeljan v skladu s predpisi.
- Pogoji električne priključitve se morajo ujemati s podatki iz tipske ploščice [28] pomivalnega stroja.
- Če se vrstica za priključitev na omrežje tega aparata poškoduje, jo morate zamenjati s posebno priključno vrstico. Da bi se izognili nevarnosti, le to lahko zamenja le servisna služba.
- Če morate pomivalni stroj vgraditi v visoko omaro, mora biti predpisno pritrjen.
- Ne inštalirajte aparata v bližini toplotnih virov (radiatorji, toplotni akumulatorji, peči ali drugi aparati, ki proizvajajo toploto) in pod kuhalnimi mesti.
- Po postavitvi aparata, mora vtič biti dosegljiv.
- Pri nekaterih modelih:
  - Plastično ohišje na priključku za vodo vsebuje električni ventil, v dovodni cevi se nahajajo priključni vodi. Ne prerežite te cevi, plastičnega ohišja ne potopite v vodo.

## Doprema

Vaš pomivalni stroj je bil v tovarni temeljito preizkušen glede brezhibnega obratovanja. Pri tem so zaostali majhni vodni madeži. Le ti izginejo po prvem pomivanju.

## Tehnični podatki

### Teža:

maks. 24 kg

### Napetost:

220–240 V, 50 Hz ali 60 Hz

### Priključna vrednost:

2,0–2,4 kW

### Zaščita:

10 / 16 A (UK 13A)

### Pritisk vode:

najmanj 0,05 MPa (0,5 barov), maksimalno 1 MPa (10 barov). Pri večjem pritisku vode: Postavite na dovodu redukcijski ventil.

### Dovodna količina:

minimalno 10 litrov / minuti.

### Temperatura vode:

maks. temp. 25 °C

## Postavitev

Potrebne dimenzije za vgraditev, prevzemite iz navodila za postavitve. Stroj naravnajte v vodoraven položaj. Pri tem mora stroj ostati stabilen.

- Aparat lahko brez nadaljnega vgradite med lesene ali plastične stene v kuhinjsko linijo.

## Priključek za odpadno vodo

- Potrebne delovne korake prevzemite iz navodila za montažo, po potrebi montirajte sifon z odvodnim cevničnim nastavkom.
- Cev za odpadno vodo priključite s pomočjo priloženih delov na odvodni cevni nastavek sifona. Pazite na to, da odvodna cev ni prepognjena, stisnjena ali zvita in da zapiralo v odvodu ne moti otekanja odpadne vode!

## Priključek za svežo vodo

- Priključek za svežo vodo priključite v skladu z navodilom za montažo s pomočjo priloženih delov na pipo za vodo.  
Pazite na to, da priključek za svežo vodo ni prepognjen, pritisnjen ali zvit.
- Pri zamenjavi aparata, morate vedno uporabiti novo dovodno cev za vodo.

### Pritisk vode:

najmanj 0,05 MPa (0,5 barov), maksimalno 1 MPa (10 barov). Pri večjem pritisku vode: Postavite na dovodu redukcijski ventil.

### Dovodna količina:

minimalno 10 litrov / minuti

### Temperatura vode:

maks. 25 °C

## Električni priključek

- Aparat priključite le na izmenično napetost od 220 V do 240 V i 50 Hz ali 60 Hz preko predpisno instalirane vtičnice z zaščitnim vodom. Vrsta zaščite je razvidna na tipski ploščici [28].
- Vtičnica mora biti blizu aparata in tudi po vgraditvi prosto dostopna.  
Če vtič ni prosto dostopen, mora, zaradi zadostitve veljavnim varnostnim predpisom glede napeljav, obstajati vsepólna ločilna naprava s kontaktno odprtino najmanj 3 mm.
- Spremembe na priključku, lahko opravijo le strokovnjaki.
- Podaljšek kabla za priključitev na električno omrežje lahko nabavite le preko servisne službe.
- Pri uporabi zaščitnega tokovnega stikala, lahko uporabite samo tip z oznako . Le to zagotavlja izpolnitev sedaj veljavnih predpisov.
- Aparat je opremljen s sistemom za zaščito pred vodo. Upoštevajte, da to deluje **le**, če je priklopljena oskrba z električno energijo.

## Demontaža

Upoštevajte tudi tu zaporedje delovnih korakov.

- Aparat izklopite iz električnega omrežja.
- Zaprite dovod vode.
- Ločite priključek za lug in priključek za svežo vodo.
- Izvlecite stroj in tudi cev previdno za njim.

## Transportiranje

Ispraznite pomivalni stroj in zavarujte nepritrjene dele.

### Aparat morate izprazniti po naslednjih korakih:

- Odprite vodno pipo.
- Zaprite vrata.
- Vključite stikalo za VKLOP / IZKLOP [1].
- Izberite program z najvišjo temperaturo.
- Pritisnite tipko START [3].  
Program začne teči.
- Po približno 4 minutah pritisnite tipko START [3] tako dolgo, dokler vse indikacije ne ugasnejo.  
Po približno 1 minuti stroj vodo popolnoma izčrpa.
- Zaprite vodno pipo.

Stroj prenašajte samo v pokončnem položaju

(da preostala voda ne bi prišla v upravljanje stroja in povzročila napačen potek programa).

## Zaščita pred mrazom

Če aparat stoji v prostoru v katerem obstaja nevarnost zmrzovanja (npr. počitniška hiša), morate aparat popolnoma izprazniti (glej Transport).

- Zaprite pipo za vodo, ločite dovodno cev in pustite, da voda izteče.

## Odlaganje na odpad

Tako embalaža novih aparatov, kot tudi stari aparati, vsebujejo vredne surovine in materiale, ki se jih lahko ponovno uporabi.

Prosimo vas, da posamezne dele odložite na odpad ločeno po vrstah.

O aktualnih načinih odlaganja na odpad, se pozanimajte pri svojem strokovnem trgovcu ali v vaši občinski oz. mestni upravi.

### Embalaža

Vsi plastični deli aparata so označeni s standardnimi mednarodnimi kraticami (npr. >PS< Polystyrol). Na ta način je pri spravljanju aparata na odpad omogočena ločitev plastičnega odpada po vrstah.

Upoštevajte varnostna navodila pod «Med dopremo».

### Stari aparati

Upoštevajte varnostna navodila pod «Pri spravljanju na odpad».



Ta aparat je označen skladno z evropskimi smernicami 2002/96/EC o ravnanju z odsluženimi električnimi in elektronskimi napravami (waste electrical and electronic equipment – WEEE). Smernica podaja okvir za vračilo in ponovno uporabo starih aparatov, ki velja v celi EU.

## Zaščita otrok (Zaklepanje vrat) \*

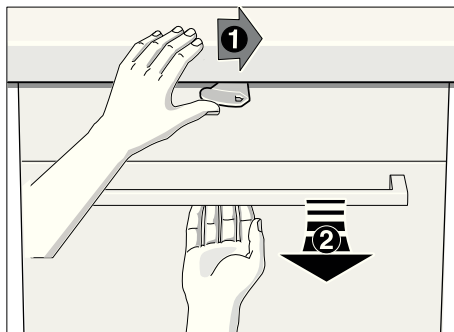

Zaradi odpiranja vrat, zasučite vzvod na desno in jih odprite s kljuko.

Vrata aparata vedno popolnoma zaprite, kadar zapuščate aparat, ker boste le tako zaščitili svoje otroke pred možnimi nevarnostmi.



Dodatno k jamstvu prodajalca na podlagi nakupne pogodbe in dodatno k našemu jamstvu za aparat, opravimo povračilo škode pod naslednjimi pogoji:

1. V kolikor bi zaradi napake na našem AquaStop sistemu prišlo do škode, ki jo je povzročila voda, bomo nadosmestili škodo privatnih uporabnikov. Da bi se zagotovila zaščita pred vodo, mora aparat biti priklopljen na električno omrežje.
2. Ta jamstvena obveznost velja med celo življensko dobo aparata.
3. Predpostavka za pravico do jamstva je, da je aparat z AquaStop strokovno postavljen in priključen v skladu z našim navodilom. To vključuje tudi strokovno montiran AquaStop podaljšek (originalni pribor). Naše jamstvo ne velja za napačne dovode ali armature do AquaStop priključka na pipo za vodo.
4. Aparatov z AquaStop praviloma ni potrebno nadzirati med obratovanjem oz. zavarovati po tem z zapiranjem pipe za vodo. Edino v primeru daljše odsotnosti, npr. med večtedenskim dopustom, je treba zapreti pipo za vodo.

Podatke glede vseh držav, boste našli v priloženem seznamu servisnih služb.

Robert Bosch Hausgeräte GmbH  
Carl-Wery-Straße 34  
81739 München  
Germany  
[www.bosch-home.com](http://www.bosch-home.com)



**9000733857** sl (9112) 550EA