



VeroBar



BOSCH

de	2
en	24
fr	45
it	67

A

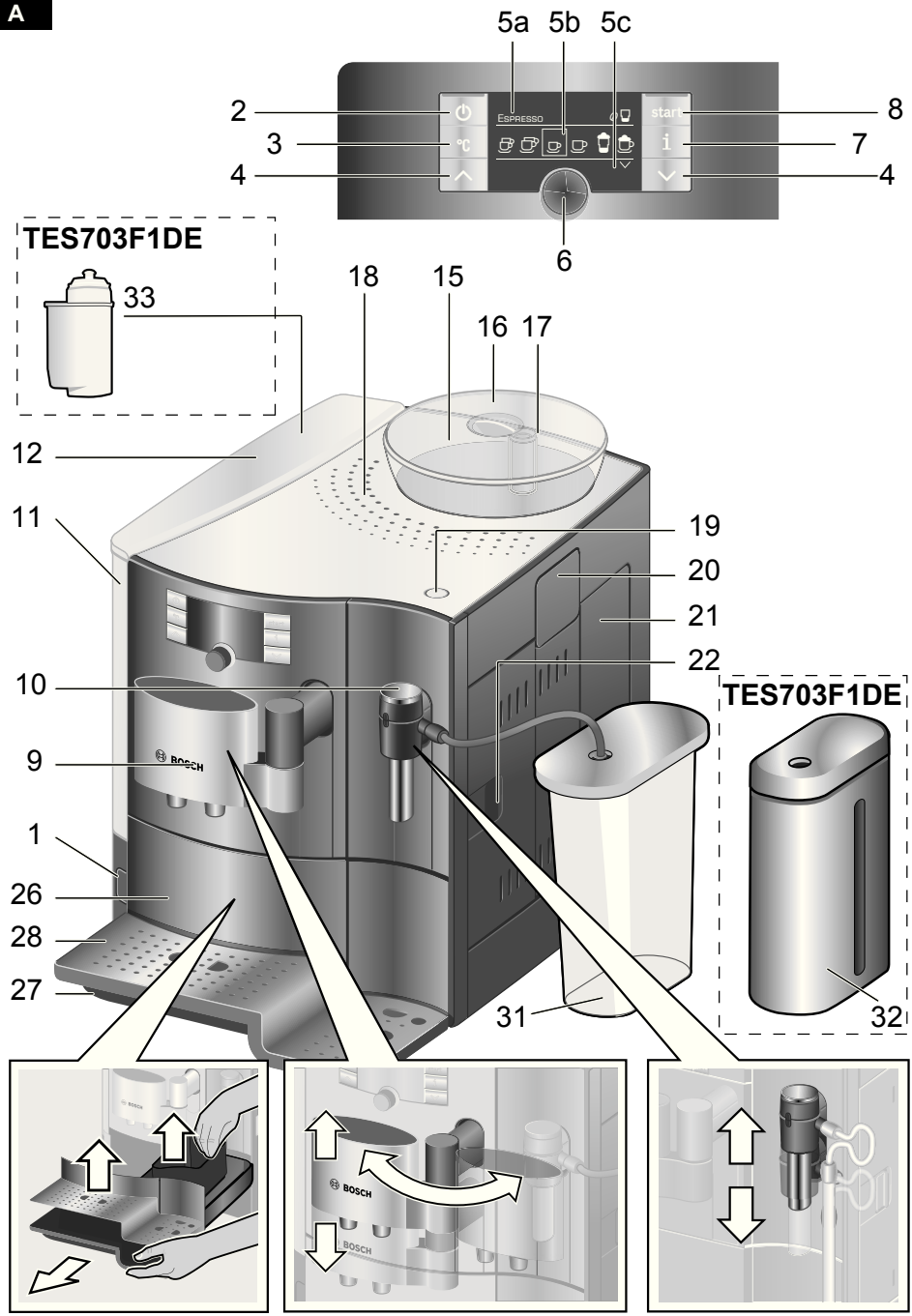

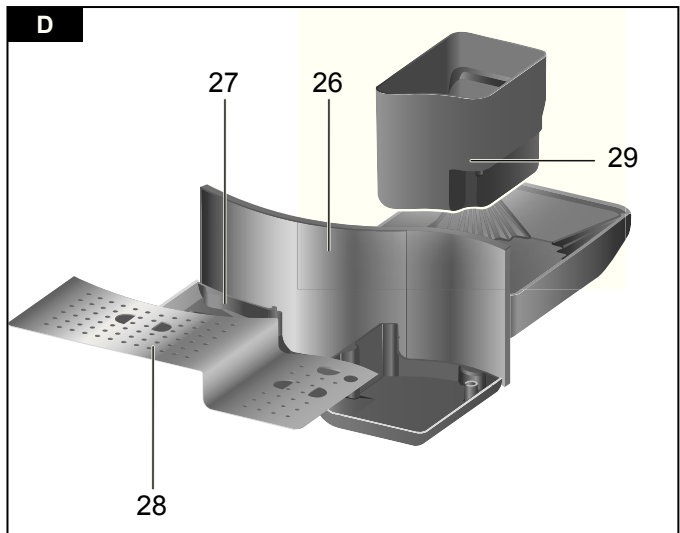
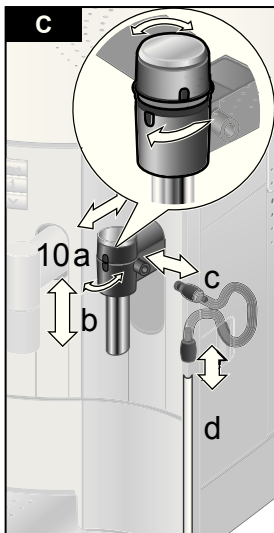
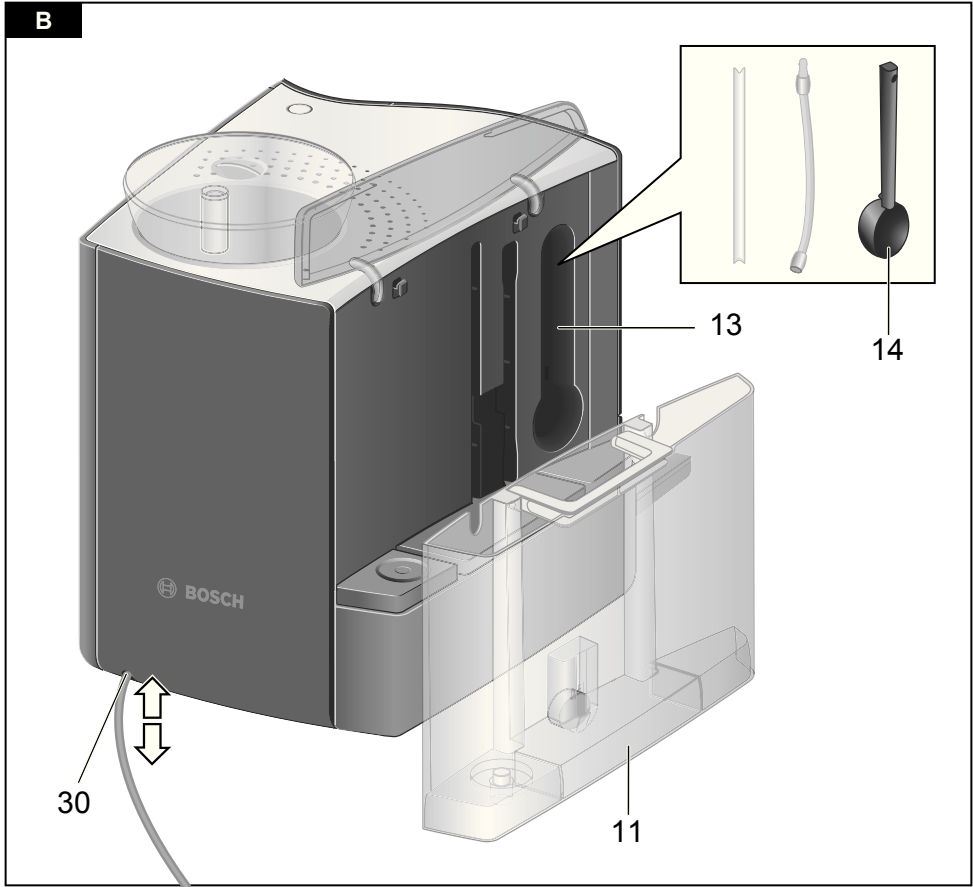

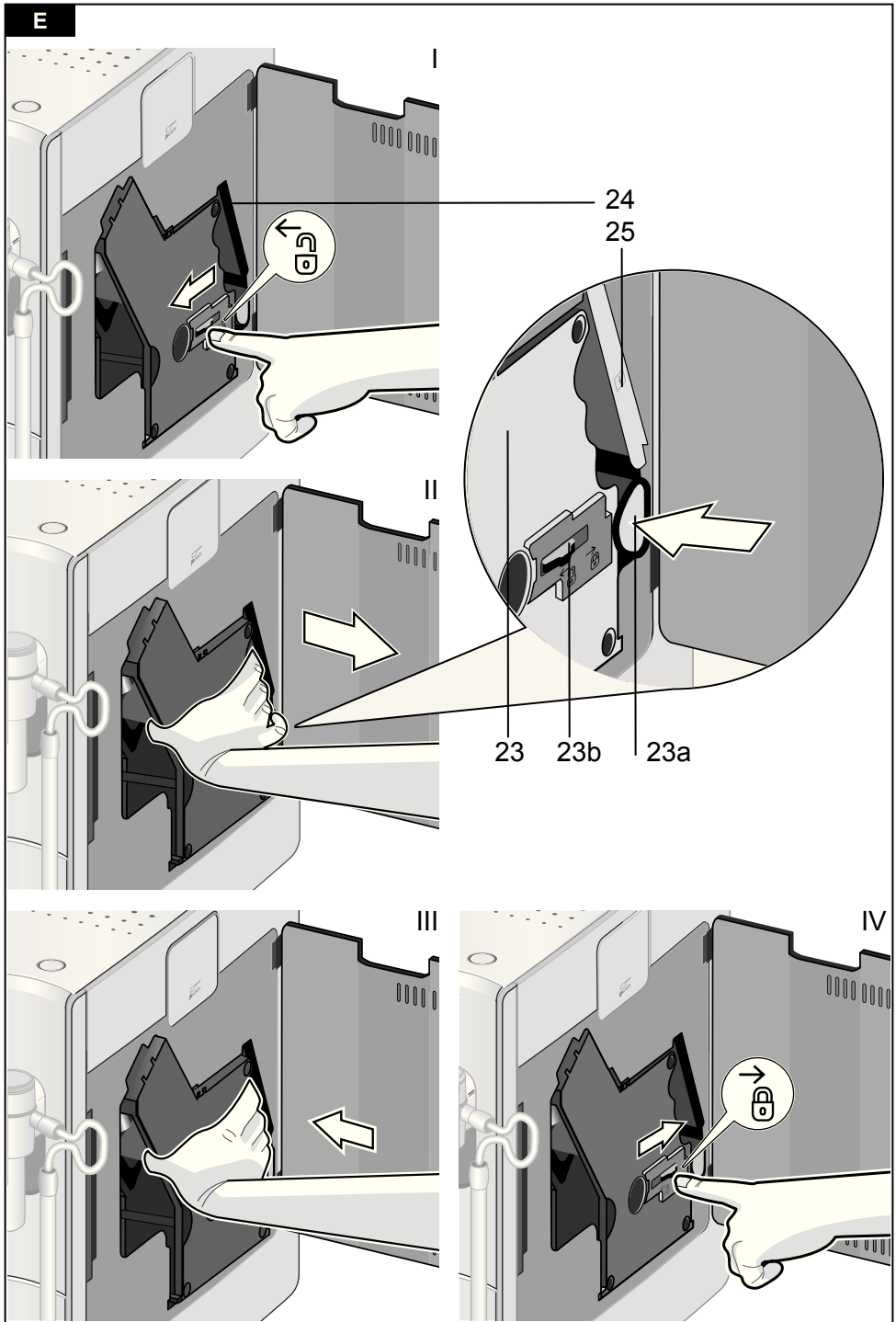

Inhalt

Auf einen Blick.....	3
Vor dem ersten Gebrauch	4
Bedienelemente.....	5
– Netzschalter O/I	5
– Taste 	5
– Drehknopf.....	5
– Wähltasten  und 	5
– Display	6
– Taste start	8
– Taste °C	8
– Taste i Einstellungen	9
– Mahlgrad einstellen.....	10
– Tassenwärmung.....	10
Menüeinstellungen	10
– Sprache.....	10
– Wasserhärte.....	10
– Entkalken	11
– Reinigen.....	11
– Calc'n'Clean.....	11
– Tassenwärmer aus in.....	11
– Auto off in.....	11
– Wasserfilter	11
– Kontrast.....	12
– Werkseinstellung.....	12
Zubereitung mit Kaffeebohnen	12
Zubereitung mit gemahlenem Kaffee	13
Milchschaum und warme Milch zubereiten.....	14
Heißwasser beziehen.....	14
Pflege und tägliche Reinigung.....	15
– Milchsystem reinigen.....	15
– Brüheinheit reinigen	16
Aufbewahrung Zubehör.....	17
Tipps zum Energiesparen.....	17
Service-Programme.....	17
– Entkalken	18
– Reinigen.....	19
– Calc'n'Clean.....	19
Frostschutz.....	21
Zubehör	21
Entsorgung	21
Garantiebedingungen.....	21
Einfache Probleme selbst beheben.....	22

Sicherheitshinweise

Die Gebrauchsanleitung bitte sorgfältig durchlesen, danach handeln und aufbewahren!

Dieser Espressovollautomat ist für die Verarbeitung haushaltsüblicher Mengen im Haushalt oder in haushaltsähnlichen, nicht-gewerblichen Anwendungen bestimmt. Haushaltsähnliche Anwendungen umfassen z. B. die Verwendung in Mitarbeiterküchen von Läden, Büros, landwirtschaftlichen und anderen gewerblichen Betrieben, sowie die Nutzung durch Gäste von Pensionen, kleinen Hotels und ähnlichen Wohneinrichtungen.

Stromschlaggefahr!

Gerät nur gemäß Angaben auf dem Typenschild anschließen und betreiben.

Nur benutzen, wenn Zuleitung und Gerät keine Beschädigungen aufweisen.

Gerät nur in Innenräumen bei Raumtemperatur verwenden.

Personen (auch Kinder) mit verminderten körperlichen Sinneswahrnehmungs- oder geistigen Fähigkeiten oder mit mangelnder Erfahrung und Wissen, das Gerät nicht bedienen lassen, außer sie werden beaufsichtigt oder hatten eine Einweisung bezüglich des Gebrauchs des Gerätes durch eine Person, die für ihre Sicherheit verantwortlich ist.

Kinder vom Gerät fernhalten. Kinder beaufsichtigen, um zu verhindern, dass sie mit dem Gerät spielen.

Im Fehlerfall sofort den Netzstecker ziehen.

Reparaturen am Gerät, wie z. B. eine beschädigte Zuleitung auswechseln, dürfen nur durch unseren Kundendienst ausgeführt werden, um Gefährdungen zu vermeiden.

Gerät oder Netzkabel niemals in Wasser tauchen.

Nicht in das Mahlwerk greifen.

Gerät nur in frostfreien Räumen verwenden.

⚠ **Verbrühungsgefahr!**

Der Milchschaumer **10** für Milch/Heißwasser wird sehr heiß. Nach Benutzung zuerst abkühlen lassen und erst dann berühren.

Sehr geehrte Kaffeeliebhabin,
sehr geehrter Kaffeeliebhaber,

herzlichen Glückwunsch zum Kauf dieses Espressovollautomaten aus dem Hause Bosch.

Diese Gebrauchsanleitung beschreibt verschiedene Modelle, die sich in der Ausstattung unterscheiden.

Bitte auch die beiliegende Kurzanleitung beachten. Sie kann in einem speziellen Aufbewahrungsfach **24** bis zum nächsten Gebrauch verstaut werden.

Auf einen Blick

(Bilder **A, B, C, D** und **E** auf den Ausklappseiten)

- 1 Netzschalter **O/I**
- 2 Taste **⏻** (Ein/Sparmodus)
- 3 Taste **°C** (Temperatur/Kindersicherung)
- 4 Wähltasten **^ v**
- 5 Display
 - a) Statuszeile
 - b) Auswahlzeile
 - c) Navigationszeile
- 6 Drehknopf für Einstellungen Display
- 7 Taste **i** (Info-Menü)
- 8 Taste **start** (Getränke/Programme)
- 9 Kaffeeauslauf
höhenverstellbar und schwenkbar
- 10 Milchschaumer
höhenverstellbar und abnehmbar
(Milch/Heißwasserbezug)
 - a) Oberteil
 - b) Unterteil
 - c) Schlauch
 - d) Milchrohr
- 11 Abnehmbarer Wassertank
- 12 Deckel Wassertank
- 13 Aufbewahrungsfächer
(Pulverlöffel und Zubehör Milchschaumer)

- 14 Pulverlöffel (Einsetzhilfe für Wasserfilter)
- 15 Bohnenbehälter
- 16 Aromadeckel
- 17 Drehwähler für Mahlgradeinstellung
- 18 Tassenwärmung
- 19 Taste für Tassenwärmung beleuchtet
- 20 Pulverschublade
(Kaffeepulver/Reinigungstablette)
- 21 Tür zur Brüheinheit
- 22 Türöffner
- 23 Brüheinheit
 - a) Drucktaste
 - b) Verriegelung
- 24 Aufbewahrungsfach Kurzanleitung
- 25 Verschluss Aufbewahrungsfach
- 26 Blende Tropfschalen
- 27 Tropfschale
- 28 Abstellfläche
- 29 Kaffeesatzbehälter
- 30 Kabelstaufach
- 31 Milchbehälter

Nur für TES703F1DE

- 32 Milchbehälter isoliert
- 33 Wasserfilter

Vor dem ersten Gebrauch

Allgemeines

Nur reines, kaltes Wasser ohne Kohlensäure und vorzugsweise Espresso- oder Vollautomaten-Bohnenmischungen in die entsprechenden Behälter füllen. Keine glasierten, karamellisierten oder mit sonstigen zuckerhaltigen Zusätzen behandelte Kaffeebohnen verwenden, sie verstopfen die Brüheinheit. Bei diesem Gerät ist die Wasserhärte einstellbar. Ab Werk ist die Wasserhärte 4 eingestellt. Die Wasserhärte des verwendeten Wassers mit beiliegendem Prüfstreifen feststellen. Wird ein anderer Wert als Wasserhärte 4 angezeigt, das Gerät nach Inbetriebnahme entsprechend programmieren (siehe unter Kapitel „Menüeinstellungen WASSERHÄRTE“).

Gerät in Betrieb nehmen

- Den Espressovollautomat auf eine ebene und für das Gewicht ausreichende wasserfeste Fläche stellen.

Wichtig: Das Gerät nur in frostfreien Räumen verwenden. Wurde das Gerät bei Temperaturen unter 0 °C transportiert oder gelagert, mindestens 3 Stunden warten, bevor das Gerät in Betrieb genommen wird.

- Netzstecker aus dem Kabelfach **30** ziehen und anschließen. Die Länge kann durch Zurückschieben und Herausziehen passend eingestellt werden. Das Gerät dazu mit der Rückseite z.B. an die Tischkante stellen und das Kabel entweder nach **unten** ziehen, oder nach **oben** schieben.
- Deckel Wassertank **12** hochklappen.
- Wassertank **11** abnehmen, ausspülen und mit frischem, kaltem Wasser füllen. Die Markierung „**max**“ beachten.
- Den Wassertank **11** gerade aufsetzen und ganz nach unten drücken.
- Den Deckel Wassertank **12** wieder schließen.
- Bohnenbehälter **15** mit Kaffeebohnen füllen.

- Netzschalter **1 O/I** drücken, die Taste **8 start** leuchtet auf und im Display **5** erscheinen verschiedene Sprachen.
- Mit den Wähltasten **4** \wedge und \vee jetzt die gewünschte Sprache auswählen, in der die weiteren Displaytexte erscheinen sollen.



Die gewählte Sprache wird durch einen Rahmen gekennzeichnet. Es stehen folgende Sprachen zur Auswahl:

DEUTSCH

ENGLISH

FRANÇAIS

ITALIAN

- Die Taste **8 start** drücken, die ausgewählte Sprache ist gespeichert, die Taste **2** \odot leuchtet auf.
- Die Taste **2** \odot drücken, das Markenlogo leuchtet im Display **5**. Das Gerät heizt nun auf und spült, etwas Wasser läuft aus dem Kaffeeauslauf **9**. Erscheinen im Display **5** die Symbole für die Auswahl der Zubereitung, ist das Gerät betriebsbereit.

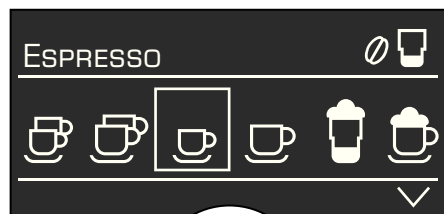

Info: Der Espressovollautomat ist ab Werk mit den Standardeinstellungen für optimalen Betrieb programmiert. Das Gerät schaltet nach 1 Stunde automatisch in den „Sparmodus“ (siehe Kapitel „Menüeinstellungen AUTO OFF IN“).

Hinweis: Bei der ersten Benutzung, nach der Durchführung eines Service-Programms oder wenn das Gerät längere Zeit nicht in Betrieb war, hat das erste Getränk noch nicht das volle Aroma und sollte nicht getrunken werden.

Nach Inbetriebnahme des Espressovollautomaten wird eine feinporige und standfeste „Crema“ erst nach dem Bezug einiger Tassen dauerhaft erreicht.

Bedienelemente

Netzschalter O/I

Mit dem Netzschalter **1 O/I** wird das Gerät in den „Sparmodus“ geschaltet oder vollständig ausgeschaltet. Im „Sparmodus“ leuchtet nur die Taste **2** .

Wichtig: Das Gerät mit dem Netzschalter **1** erst abschalten, wenn es im „Sparmodus“ ist, damit der automatische Spülvorgang durchgeführt wird.

Taste

Mit der Taste **2**  wird das Gerät eingeschaltet (betriebsbereit) oder in den „Sparmodus“ zurückversetzt.

Taste **2**  blinkt so lange das Gerät spült.

Das Gerät spült nicht, wenn:

- es beim Einschalten noch warm ist.
- vor dem Schalten in den „Sparmodus“ kein Kaffee bezogen wurde.



Das Gerät ist betriebsbereit, wenn im Display **5** die Symbole für die Getränkeauswahl und Taste **8 start** leuchten.

Hinweis: Das Gerät erkennt auch im „Sparmodus“ die Entnahme der Tropfschale **27**.

Drehknopf

Mit dem Drehknopf **6** kann im Display **5** durch Drehen nach links und rechts navigiert werden, oder es können im Menü Parameter verstellt werden.

Wähltasten und

Durch Drücken der Wähltasten **4**  und  kann in den Menüebenen (Navigationszeile **5c**) nach unten und nach oben navigiert werden.

Display

Das Display **5** zeigt durch Symbole Auswahlmöglichkeiten, Kaffeestärke und Füllmenge sowie durch Texte Einstellungen, laufende Vorgänge und Meldungen an. Mit Drehknopf **6** und Wähltasten **4** können hier Einstellungen vorgenommen werden. Die gewählte Einstellung wird durch einen Rahmen markiert.

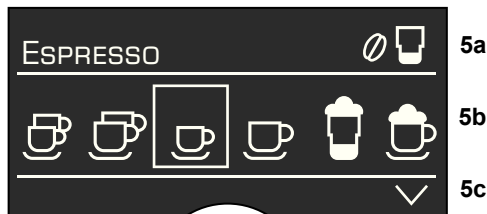

In der Statuszeile **5a** des Displays **5** wird der Name der Getränkeart sowie bei Kaffeetränken die Einstellung Stärke z.B. $\emptyset\emptyset$ und Menge z.B.  angezeigt. In der Auswahlzeile **5b** werden Symbole für die Getränkeauswahl dargestellt. Die Pfeile in der Navigationszeile **5c** zeigen an, in welcher Richtung sich noch Menüebenen befinden.

Displaymeldungen

Im Display **5** werden verschiedene Meldungen angezeigt.

Informationen:

BITTE WARTEN

Aufforderungen zum Handeln:

WASSERTANK FÜLLEN

WASSERTANK PRÜFEN

TROPFSCHALE EINSETZEN

TROPFSCHALE LEEREN

BOHNENBEHÄLTER FÜLLEN

KAFFEEAUSLAUF SCHWENKEN

MILCHSCHÄUMER AUFSETZEN

BRÜHEINHEIT EINSETZEN

TÜR SCHLIESSEN

BRÜHEINHEIT REINIGEN

PULVERSCHUBLADE SCHLIESSEN

SERVICE - FILTER WECHSELN

SERVICE - ENTKALKEN

SERVICE - REINIGEN

SERVICE - CALC'N'CLEAN

UNTERTEMPERATUR

BITTE WARTEN

BITTE KURZSPÜLEN

MILCHSYSTEM → START

ÜBER BZW. UNTERSPIGUNG

Programmauswahl

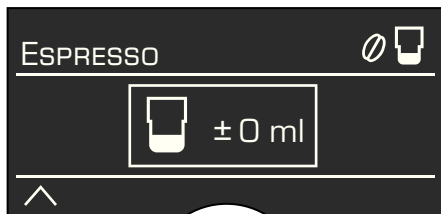
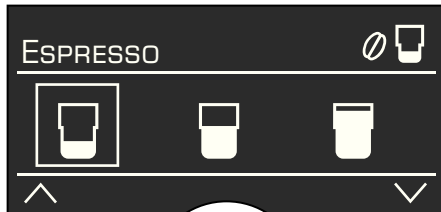
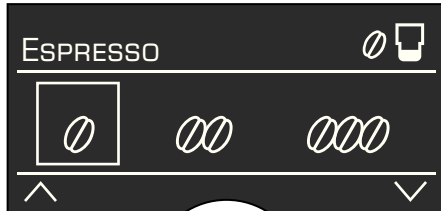
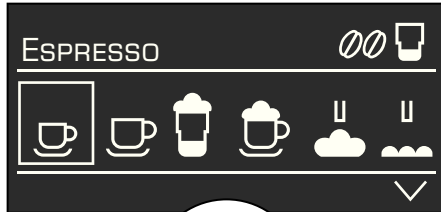

Auswahlmöglichkeiten

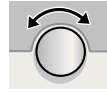

- | | |
|--------------|--------------|
| 2 ESPRESSO | 2 CAFÉ CRÈME |
| ESPRESSO | CAFÉ CRÈME |
| MACCHIATO | CAPPUCCINO |
| MILCHSCHAUUM | WARMER MILCH |
| HEISSWASSER | KURZSPÜLEN |
| | MILCHSYSTEM |

Kaffeestärke (nur für Kaffeegetränke)

- | | | | | |
|------|--------|-------|-------|-------------|
| | | | 2x | 2x |
| Mild | Normal | Stark | Aroma | Double Shot |

Füllmenge (nur für Kaffeegetränke)

- | | | |
|-------|--------|------|
| | | |
| klein | mittel | groß |

Persönliche Füllmenge einstellen

AromaDouble Shot

Je länger der Kaffee gebrüht wird, desto mehr Bitterstoffe und unerwünschte Aromen werden gelöst. Geschmack und Bekömmlichkeit des Kaffees werden dadurch beeinträchtigt. Für extra starken Kaffee verfügt die TES7 deswegen über eine spezielle AromaDouble Shot-Funktion. Nach der Hälfte der zubereiteten Menge wird erneut Kaffeepulver gemahlen und gebrüht, so dass jeweils nur die wohlschmeckenden und gut bekömmlichen Aromastoffe gelöst werden. Die Funktion AromaDouble Shot kann für alle Kaffeegetränke ausgewählt werden außer für ☞ mit kleiner Füllmenge, ☞ und ☞.

Persönliche Füllmenge einstellen

Durch Drehen des Drehknopfs **6** kann die vorgegebene Füllmenge ☞, ☞ oder ☞ individuell an die vorhandene Tassengröße angepasst werden. Die Füllmenge ist passend zum ausgewählten Getränk z. B. ☞ einstellbar. Im Display rechts oben zeigt ein Pfeil im Symbol ☞, ob die Füllmenge erhöht oder verringert wurde. Bei Einstellung z. B. ☞ wird die Anpassung der Kaffeeflüssigkeit in ml und bei einem Kaffee-Milchgetränk z. B. ☞ die Anpassung der Kaffeeflüssigkeit inklusive dem Milch(schaum)volumen in ml angezeigt.

Wichtig: Die ausgewählte Menge in ml ist ein **Richtwert** und kann z. B. durch Crema-Bildung, Mahlgradeinstellung oder Milchart erheblich schwanken.

Taste start

Durch Drücken der Taste **8 start** wird die Getränkeubereitung oder ein Service Programm gestartet.

Durch erneutes Drücken der Taste **8 start** während der Getränkeubereitung kann der Bezug vorzeitig gestoppt werden.

Taste °C

Mit der Taste **3 °C** kann die **Temperatur** für Kaffee und Heißwasser eingestellt (kurz drücken) sowie die **Kindersicherung** (mind. 3 Sek. gedrückt halten) ein- oder ausgeschaltet werden.

Temperatur einstellen

Taste **3 °C** kurz drücken und mit den Tasten **4 ^** und **4 v** sowie dem Drehknopf **6** die Einstellungen vornehmen.

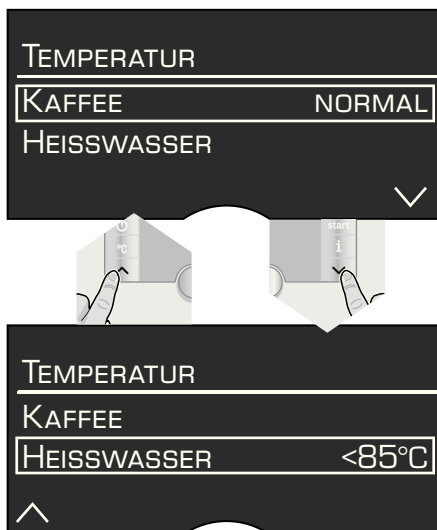

Durch erneutes Drücken der Taste **3 °C** speichern und zurück zur Getränkeauswahl. Diese Einstellungen sind automatisch für alle Zubereitungsarten wirksam.

Kindersicherung

Um Kinder vor Verbrühungen und Verbrennungen zu schützen, kann das Gerät gesperrt werden.

- Taste **3 °C** mindestens 3 Sekunden gedrückt halten, im Display **5** erscheint ein Schlüssel, die Kindersicherung ist aktiviert.

Nun ist keine Bedienung mehr möglich, der Tassenwärmer **18** ist ausgeschaltet.

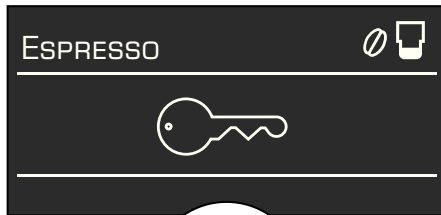

- Um die Kindersicherung zu deaktivieren, die Taste **3 °C** mindestens 3 Sekunden gedrückt halten, der Schlüssel im Display **5** verschwindet wieder.

Taste **i** Einstellungen

Mit der Taste **7 i** können **Informationen abgerufen** (kurz drücken) und **Einstellungen vorgenommen** werden (mind. 3 Sek. gedrückt halten).

Informationen abrufen

Im Info-Menü können folgende Informationen abgerufen werden:

- wie viele Getränke seit der Inbetriebnahme des Espressovollautomaten bezogen wurden.
- wann der nächste Service nötig ist.

- Taste **7 i** kurz Drücken und mit den Tasten **4 ^** und **∨** navigieren.

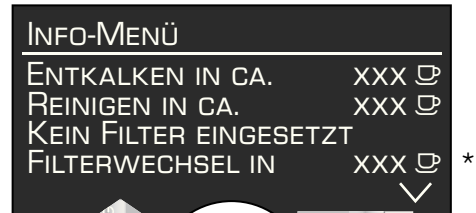

* erscheint nur, wenn der Filter aktiviert ist.

Durch erneutes kurzes Drücken der Taste **7 i** wechselt man zurück in die Getränkeauswahl. Nach ca. 10 Sekunden ohne Betätigung wechselt das Gerät automatisch wieder in die Getränkeauswahl.

Einstellungen vornehmen

Siehe Kapitel „Menüeinstellungen“.

Mahlgrad einstellen

Mit dem Drehwähler 17 für Mahlgradeinstellung kann die gewünschte Feinheit des Kaffeepulvers eingestellt werden.

⚠ Achtung!

Den Mahlgrad nur bei laufendem Mahlwerk verstellen! Das Gerät kann sonst beschädigt werden. Nicht in das Mahlwerk greifen.

- Bei laufendem Mahlwerk den Drehwähler 17 zwischen feinem Kaffeepulver (**a**: Drehen gegen den Uhrzeigersinn) und gröberem Kaffeepulver (**b**: Drehen im Uhrzeigersinn) einstellen.

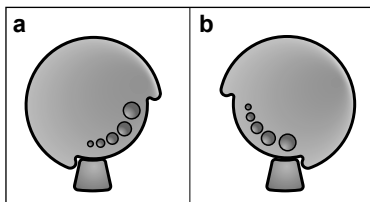

Info: Die neue Einstellung macht sich erst ab der zweiten Tasse Kaffee bemerkbar.

Tipp: Bei dunkel gerösteten Bohnen einen feineren, bei helleren Bohnen einen gröberen Mahlgrad einstellen.

Tassenwärmung

⚠ Achtung!

Die Tassenwärmung 18 wird sehr heiß!

Der Espressovollautomat verfügt über eine Tassenwärmung 18 die mit der Taste 19 manuell ein oder ausgeschaltet werden kann. Ist die Tassenwärmung 18 an, leuchtet die Taste 19.

Tipp: Für eine optimale Erwärmung der Tassen, diese mit dem Tassenboden auf die Tassenwärmung 18 stellen.

Menüeinstellungen

- Taste 7 **i** mindestens 3 Sek. gedrückt halten.

Es erscheinen nun die verschiedenen Einstellmöglichkeiten.

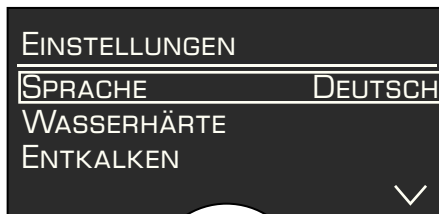

Im nachfolgenden Text der Gebrauchsanleitung beginnt jede neue Einstellung mit **i 3 Sek. + ▾▶** und dazu eine genaue Beschreibung.

Mit den Tasten 4 **^** und **v** können die verschiedenen Einstellmöglichkeiten ausgewählt werden.



Hinweis: Die vorgenommenen Änderungen werden automatisch gespeichert.

Eine zusätzliche Bestätigung ist nicht erforderlich.

i 3 Sek. + ▾▶ SPRACHE

- Durch Drehen des Drehknopfs 6 kann die gewünschte Sprache ausgewählt werden.

i 3 Sek. + ▾▶ WASSERHÄRTE

- Durch Drehen des Drehknopfs 6 kann die gewünschte Wasserhärte 1, 2, 3 und 4 ausgewählt werden.

Info: Die richtige Einstellung der Wasserhärte ist wichtig, damit das Gerät rechtzeitig anzeigt, wenn es entkalkt werden muss. Die voreingestellte Wasserhärte ist Stufe 4. Die Wasserhärte kann mit dem beiliegenden Teststreifen festgestellt oder bei der örtlichen Wasserversorgung nachgefragt werden.

- Den Teststreifen kurz in das Wasser tauchen und nach 1 Minute das Ergebnis ablesen.

Stufe	Wasserhärtegrad	
	Deutsch (°dH)	Französisch (°fH)
1	1-7	1-13
2	8-14	14-25
3	15-21	26-38
4	22-30	39-54

i 3 Sek. + ✓ ▶ ENTKALKEN

- Soll das Gerät entkalkt werden, die Taste **8 start** drücken und das Entkalkungsprogramm durchführen (siehe Kapitel „Entkalken“).

i 3 Sek. + ✓ ▶ REINIGEN

- Soll das Gerät gereinigt werden, die Taste **8 start** drücken und das Reinigungsprogramm durchführen (siehe Kapitel „Reinigen“).

i 3 Sek. + ✓ ▶ CALC'N'CLEAN

- Soll das Gerät gleichzeitig entkalkt und gereinigt werden, die Taste **8 start** drücken und das Calc'n'Clean Programm durchführen (siehe Kapitel „Calc'n'Clean“).

i 3 Sek. + ✓ ▶ TASS.WÄRM. AUS IN

Hiermit kann die Zeitspanne eingestellt werden, zu der die Funktion Tassenwärmer **18** automatisch nach dem Einschalten wieder abschaltet.

- Die gewünschte Zeitspanne durch Drehen des Drehknopfs **6** einstellen.

i 3 Sek. + ✓ ▶ AUTO OFF IN

- Durch Drehen des Drehknopfs **6** kann die Zeitspanne eingegeben werden, nach der das Gerät automatisch nach der letzten Getränkezubereitung in den „Sparmodus“ schaltet.

Die Einstellung ist von 5 Minuten bis zu 8 Stunden möglich.

i 3 Sek. + ✓ ▶ WASSERFILTER

Bevor ein neuer Wasserfilter verwendet werden kann, muss dieser gespült werden.

- Dazu Wasserfilter mit Hilfe des Pulverlöffels **14** in den Wassertank **11** fest eindrücken. Wassertank bis zur Markierung „max“ mit Wasser füllen.
- Durch Drehen des Drehknopfs **6** START wählen und Taste **8 start** drücken.
- **0,5 L BEHÄLTER UNTER MILCHSCHÄUMER STELLEN** →START
- Einen Behälter mit 0,5l Fassungsvermögen unter den Milchschaumer **10** stellen.
- Taste **8 start** drücken. Wasser fließt nun durch den Filter um ihn zu spülen.
- Anschließend das Gefäß entleeren. Das Gerät ist wieder betriebsbereit.

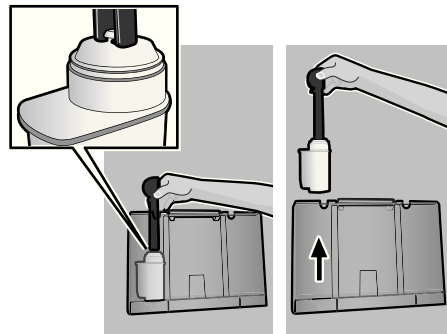

Info: Durch das Spülen des Filters ist gleichzeitig die Einstellung für die Anzeige Filterwechsel aktiviert worden.

Ausführliche Informationen zum Wasserfilter können in der beiliegenden Filteranleitung nachgelesen werden.

Nach Anzeige SERVICE - FILTER WECHSELN oder spätestens nach 2 Monaten ist die Wirkung des Filters erschöpft. Er ist aus hygienischen Gründen, und damit das Gerät nicht verkalkt (Gerät kann Schaden nehmen), auszutauschen.

Ersatzfilter sind über den Handel (TCZ7003) oder den Kundendienst (467873) erhältlich. Wird kein neuer Filter eingesetzt, die Einstellung WASSERFILTER auf NEIN drehen.

Info: Wird das Gerät längere Zeit nicht benutzt (z.B. Urlaub), sollte der eingesetzte Filter vor dem Gebrauch des Gerätes gespült werden. Dazu einfach eine Tasse Heißwasser beziehen.

i 3 Sek. + KONTRAST

Der Kontrast im Display **5** kann von -20 bis +20 eingestellt werden. Die Werkseinstellung ist +0.



- Mit dem Drehknopf **6** die gewünschte Einstellung vornehmen.

i 3 Sek. + WERKSEINSTELLG.

Die eigenen Einstellungen können gelöscht und die Werkseinstellungen wieder aktiviert werden.

- Zur Aktivierung der Werkseinstellung Taste **8 start** drücken.

Info: Das Gerät kann auch manuell durch Tastenkombination auf die Werkseinstellungen zurückgestellt werden. Das Gerät muss komplett ausgeschaltet sein.

- Tasten **4**  und  und Netzschalter **1** **O/I** gleichzeitig mindestens 5 Sekunden gedrückt halten. Taste **8 start** drücken, die Werkseinstellungen sind wieder aktiviert.

Zubereitung mit Kaffeebohnen

Dieser Espressovollautomat mahlt für jeden Brühvorgang frischen Kaffee. Vorzugsweise Espresso- oder Vollautomaten-Bohnenmischungen verwenden. Für eine optimale Qualität die Bohnen kühl und verschlossen aufbewahren oder tiefgefrieren. Die Kaffeebohnen können auch tiefgefroren gemahlen werden.

Wichtig: Täglich frisches, kaltes Wasser in den Wassertank **11** füllen. Es sollte immer ausreichend Wasser für den Betrieb des Gerätes im Wassertank **11** sein.

Tipp: Tasse(n), vor allem kleine, dickwandige Espressotassen auf der Tassenwärmung **18** vorwärmen.

Es können verschiedene Kaffeegetränke ganz einfach durch Knopfdruck zubereitet werden.

Hinweis: Bei einigen Einstellungen wird der Kaffee in zwei Schritten zubereitet (siehe AromaDouble Shot, Seite 8). Warten Sie, bis der Vorgang komplett abgeschlossen ist.

Getränkzubereitung ohne Milch

Das Gerät muss betriebsbereit sein.

- Vorgewärmte Tasse(n) unter den Kaffeeauslauf **9** stellen.
- Den gewünschten Espresso oder Kaffee durch Drehen des Drehknopfs **6** auswählen. Im Display **5** werden das gewählte Getränk sowie die Einstellung der Kaffeestärke und Kaffeemenge für dieses Getränk angezeigt.

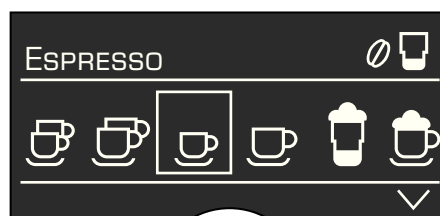

Die Einstellungen können verändert werden (siehe Kapitel „Bedienelemente“).

- Taste **8 start** drücken.

Der Kaffee wird gebrüht und läuft anschließend in die Tasse(n).

Getränkzubereitung mit Milch

Das Gerät muss betriebsbereit sein.

- Das Milchrohr **10d** des Milchsäumers **10** in den Milchbehälter **31** einführen.
- Den Kaffeeauslauf **9** nach **rechts** schwenken, bis er hörbar einrastet.
- Vorgewärmte Tasse oder Glas unter Kaffeeauslauf **9** und Milchschaumer **10** stellen.
- Den gewünschten „Macchiato“ ☕ oder „Cappuccino“ ☕ durch Drehen des Drehknopfs **6** auswählen.

Im Display **5** wird das gewählte Getränk sowie die Einstellung der Kaffeestärke und Kaffeemenge für dieses Getränk angezeigt.

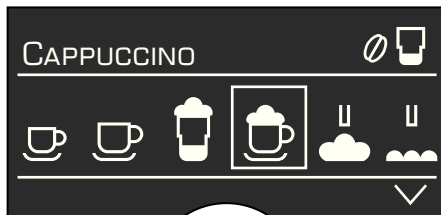

Die Einstellungen können verändert werden (siehe Kapitel „Bedienelemente“).

- Taste **8 start** drücken.

Zuerst wird Milch in die Tasse bzw. das Glas gefördert. Anschließend wird der Kaffee gebrüht und läuft in die Tasse bzw. das Glas.

Wichtig: Getrocknete Milchreste sind schwer zu entfernen, deshalb **unbedingt** nach jeder Benutzung den Milchschaumer **10** mit lauwarmem Wasser reinigen (siehe Kapitel „Milchsystem reinigen“).

Zubereitung mit gemahlenem Kaffee

Dieser Vollautomat kann auch mit gemahlenem Kaffee (kein löslicher Kaffee) betrieben werden.

Hinweis: Bei der Zubereitung mit gemahlenem Kaffee ist die AromaDouble Shot-Funktion nicht verfügbar.

Getränkzubereitung ohne Milch

- Mit dem Drehknopf **6** ☕ oder ☕ auswählen.
- Vorgewärmte Tasse(n) unter den Kaffeeauslauf **9** stellen.
- Die Pulverschublade **20** durch Drücken öffnen.
- Maximal 2 gestrichene Pulverlöffel **14** mit Kaffeepulver einfüllen.

⚠ Achtung!

Keine ganzen Bohnen oder löslichen Kaffee einfüllen.

- Die Pulverschublade **20** schließen.
- Taste **8 start** drücken.

Der Kaffee wird gebrüht und läuft anschließend in die Tasse(n).

Hinweis: Für eine weitere Tasse Kaffee den Vorgang wiederholen. Wird innerhalb von 90 Sekunden kein Kaffee bezogen, entleert sich die Brühkammer automatisch, um eine Überfüllung zu vermeiden. Das Gerät spült.

Getränkzubereitung mit Milch

- Mit dem Drehknopf **6** „Macchiato“ ☕ oder „Cappuccino“ ☕ auswählen.
- Das Milchrohr **10d** des Milchsäumers **10** in den Milchbehälter **31** einführen.
- Den Kaffeeauslauf **9** nach **rechts** schwenken bis er hörbar einrastet.
- Vorgewärmte Tasse oder Glas unter Kaffeeauslauf **9** und Milchschaumer **10** stellen.

- Die Pulverschublade **20** durch Drücken öffnen.
- Maximal 2 gestrichene Pulverlöffel **14** mit Kaffeepulver einfüllen.

Achtung!

Keine ganzen Bohnen oder löslichen Kaffee einfüllen.

- Die Pulverschublade **20** schließen.
- Taste **8 start** drücken.

Zuerst wird Milch in die Tasse bzw. das Glas gefördert. Anschließend wird der Kaffee gebrüht und läuft in die Tasse bzw. das Glas.

Wichtig: Getrocknete Milchreste sind schwer zu entfernen, deshalb **unbedingt** nach jeder Benutzung den Milchschaumer **10** mit lauwarmem Wasser reinigen (siehe Kapitel „Milchsystem reinigen“)



Hinweis: Für eine weitere Kaffee/Milchmischung den Vorgang wiederholen. Wird innerhalb von 90 Sekunden kein Kaffee bezogen, entleert sich die Brühkammer automatisch, um eine Überfüllung zu vermeiden. Das Gerät spült.

Milchschaum und warme Milch zubereiten

Verbrennungsgefahr!

Der Milchschaumer **10** wird sehr heiß. Nach Benutzung zuerst abkühlen lassen und erst dann berühren.

Das Gerät muss betriebsbereit sein.

- Das Milchröhr **10d** des Milchschaumers **10** in den Milchbehälter **31** einführen.
- Die vorgewärmte Tasse oder Glas unter den Auslauf des Milchschaumers **10** stellen.
- Die gewünschte Einstellung „Milchschaum“  oder „Warme Milch“  durch Drehen des Drehknopfs **6** auswählen.

- Die Taste **8 start** drücken, Milchschaum (ca. 40 Sek. lang) oder warme Milch (ca. 60 Sek. lang) fließt aus dem Auslauf des Milchschaumers **10**.
- Durch erneutes Drücken der Taste **8 start** kann der Vorgang vorzeitig gestoppt werden.

Info: Bei der Zubereitung von warmer Milch kann es zu pfeifenden Geräuschen kommen. Diese sind durch den Milchschaumer **10** technisch bedingt.

Tipp: Für einen optimalen Milchschaum bevorzugt kalte Milch mit einem Fettgehalt von mindestens 1,5% verwenden.

Wichtig: Getrocknete Milchreste sind schwer zu entfernen, deshalb **unbedingt** nach jeder Benutzung den Milchschaumer **10** mit lauwarmem Wasser reinigen (siehe Kapitel „Milchsystem reinigen“).

Heißwasser beziehen

Verbrennungsgefahr!

Der Milchschaumer **10** wird sehr heiß. Nach Benutzung zuerst abkühlen lassen und erst dann berühren.

Das Gerät muss betriebsbereit sein.

- Die vorgewärmte Tasse oder Glas unter den Auslauf des Milchschaumers **10** stellen.
- Die gewünschte Einstellung „Heißwasser“  durch Drehen des Drehknopfs **6** auswählen.
- Die Taste **8 start** drücken, heißes Wasser fließt ca. 40 Sek. lang aus dem Auslauf des Milchschaumers **10**.
- Durch erneutes Drücken der Taste **8 start** kann der Vorgang vorzeitig gestoppt werden.

Hinweis: Die Temperatur des Heißwassers kann eingestellt werden (siehe Kapitel „Bedienelemente Taste °C“).

Pflege und tägliche Reinigung

⚠ Stromschlag-Gefahr!

Vor der Reinigung den Netzstecker ziehen. Das Gerät niemals in Wasser tauchen. Keinen Dampfreiniger benutzen.

- Das Gehäuse mit einem weichen, feuchten Tuch abwischen. Keine scheuernden Tücher oder Reinigungsmittel verwenden.
- Rückstände von Kalk, Kaffee, Milch und Entkalkungslösung immer sofort entfernen. Unter solchen Rückständen kann sich Korrosion bilden.
- Den Wassertank **11** und die Brüheinheit **23** nur mit Wasser spülen.
- Der Verschluss Aufbewahrungsfach **25**, die Blende Tropfschalen **26** sowie Deckel Milchbehälter **31** dürfen nur mit einem feuchten Tuch leicht abgewischt werden. **Nicht in den Geschirrspüler geben.**
- Abstellfläche **28** abnehmen. Tropfschale **27** mit Kaffeesatzbehälter **29** nach vorne herausziehen, entleeren und reinigen. **Diese Teile können auch im Geschirrspüler gereinigt werden.**
- Pulverschublade **20** entnehmen und reinigen.

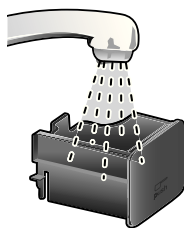
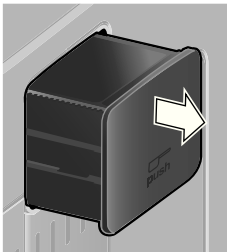



- Pulverlöffel **14**, Aromadeckel **16** und Milchbehälter **31** von Hand spülen oder in den Geschirrspüler geben.
- Innenraum des Gerätes (Aufnahme Schalen) auswischen.

Nur für TES703F1DE

- Deckel und Isolierhülle Milchbehälter **32** dürfen nur mit einem feuchten Tuch leicht abgewischt werden. **Nicht in den Geschirrspüler geben.**
- Innenteil des Milchbehälters **32** von Hand spülen oder in den Geschirrspüler geben.

Wichtig: Tropfschale **27** und Kaffeesatzbehälter **29** sollten täglich geleert und gereinigt werden, um Schimmelbildung zu vermeiden.

Hinweis: Wenn das Gerät mit der Taste **2**  im kalten Zustand eingeschaltet oder nach Bezug von Kaffee in -Betrieb versetzt wird, spült das Gerät automatisch. Das System reinigt sich somit selbst.

Wichtig: Sollte das Gerät längere Zeit (z. B. Urlaub) nicht benutzt werden, das komplette Gerät einschließlich Milchsystem **10** und Brüheinheit **23** gründlich reinigen.

Milchsystem reinigen

Wichtig: Milchsystem **10 unbedingt** nach jeder Benutzung reinigen! Das Milchsystem **10** kann automatisch vorgereinigt werden.

- Im Display **5** das Symbol  auswählen und Taste **8 start** drücken.

GLAS UNTER SCHÄUMER STELLEN,
ANSAUGROHR IN DAS GLAS GEBEN
→START

- Ein leeres Glas unter das Milchsystem **10** stellen und das Ende des Milchrohrs **10d** in das Glas geben.
- Taste **8 start** drücken. Das Gerät füllt nun automatisch Wasser in das Glas und saugt es zum Spülen über das Milchrohr **10d** wieder an. Nach ca. 1 Min. stoppt der Spülvorgang automatisch.
- Nun das Glas entleeren und das Milchrohr **10d** reinigen.

Zusätzlich das Milchsystem **10** regelmäßig gründlich reinigen (Geschirrspüler oder per Hand).

Milchsystem **10** zum Reinigen zerlegen:

- Milchsystem **10** gerade nach vorne aus dem Gerät herausziehen.
- Das Oberteil (**10a**) gegen den Uhrzeigersinn drehen und vom Unterteil (**10b**) abziehen.
- Die Einzelteile mit Spüllauge und einem weichem Tuch reinigen.
- Alle Teile mit klarem Wasser spülen und abtrocknen.
- Die einzelnen Teile wieder zusammensetzen, bis die beiden Markierungen übereinanderliegen. Dann den Milchschäumer bis zum Anschlag nach hinten in das Gerät einsetzen.

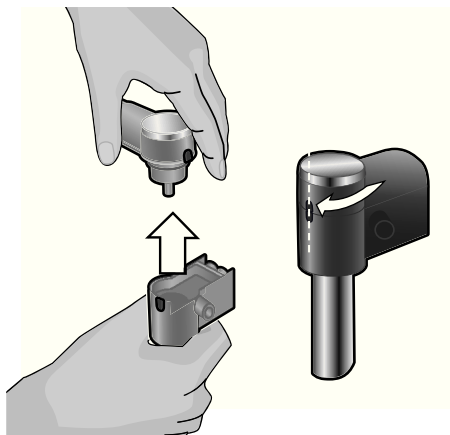

Info: Alle Teile des Milchschäumers **10** können auch in den Geschirrspüler gegeben werden.

Brüheinheit reinigen

(siehe auch Kurzanleitung)

Zusätzlich zum automatischen Reinigungsprogramm sollte die Brüheinheit **23** regelmäßig zum Reinigen entnommen werden.

- Gerät mit Taste **2**  in den „Sparmodus“ schalten.
- Mit dem Netzschalter **1** **O/I** komplett ausschalten, keine Taste leuchtet.
- Den Türöffner **22** nach rechts schieben und die Tür **21** zur Brüheinheit **23** öffnen.
- Die rote Verriegelung **23b** an der Brüheinheit **23** ganz nach links schieben.

- Die rote Drucktaste **23a** drücken und die Brüheinheit **23** an den Griffmulden (**Bild E**) fassen und vorsichtig herausnehmen.
- Die Brüheinheit **23** unter fließendem Wasser gründlich reinigen.



- Das Sieb der Brüheinheit unter den Wasserstrahl halten.

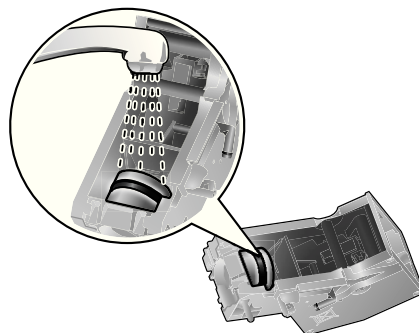

Wichtig: Ohne Spülmittel reinigen und nicht in den Geschirrspüler geben.

- Den Geräte-Innenraum mit einem feuchten Tuch gründlich reinigen, eventuell vorhandene Kaffeereste entfernen.
- Brüheinheit **23** und Geräte-Innenraum trocknen lassen.
- Die Brüheinheit **23** bis zum Anschlag einsetzen.
- Die rote Verriegelung **23b** ganz nach rechts schieben und die Tür **21** schließen.

Aufbewahrung Zubehör

Der Espressovollautomat hat spezielle Fächer, um Zubehörteile und Kurzanleitung am Gerät zu verstauen.

- Um Pulverlöffel **14**, Milchrohr **10d** und Schlauch **10c** aufzubewahren, den Wassertank **11** abnehmen und die Teile in die vorgeformten Vertiefungen **13** einsetzen.

Die Kurzanleitung hat ein eigenes Fach im Bereich der Brüheinheit **23**.

- Die Tür **21** zur Brüheinheit öffnen.
- Den roten Verschluss **25** zum Aufbewahrungsfach **24** an der Lasche fassen und abnehmen.
- Die Kurzanleitung verstauen, Verschluss **25** aufstecken und Tür zur Brüheinheit **21** schließen.

Tipps zum Energiesparen

- Der Espressovollautomat schaltet automatisch nach einer Stunde (Werkseinstellung) in den „Sparmodus“. Im „Sparmodus“ verbraucht das Gerät sehr wenig Strom. Die voreingestellte Zeit von einer Stunde kann verändert werden (siehe Kapitel „Menüeinstellungen AUTO OFF IN“).
- Wird der Espressovollautomat nicht benutzt, das Gerät mit dem Netzschalter **1 O/I** auf der Vorderseite des Geräts ausschalten.
- Kaffee- oder Milchschaumbezug nach Möglichkeit nicht unterbrechen. Vorzeitiger Abbruch führt zu erhöhtem Energieverbrauch und zu einer schnelleren Füllung der Tropfschale.
- Das Gerät regelmäßig entkalken, um Kalkablagerungen zu vermeiden. Kalkrückstände führen zu einem höheren Energieverbrauch.

Service-Programme

Tipp: Siehe auch Kurzanleitung im Aufbewahrungsfach **24**.

BITTE KURZSPÜLEN
MILCHSYSTEM →START
(siehe Kapitel „Milchsystem reinigen“)

In gewissen Zeitabständen erscheint im Display **5** entweder

SERVICE - ENTKALKEN oder
SERVICE - REINIGEN oder
SERVICE - CALC'N'CLEAN.

Das Gerät sollte unverzüglich mit dem entsprechenden Programm gereinigt oder entkalkt werden. Wahlweise können beide Vorgänge durch die Funktion Calc'n'Clean zusammengefasst werden (siehe Kapitel „Calc'n'Clean“). Erfolgt das Service-Programm nicht nach Anweisung, kann das Gerät beschädigt werden.

⚠ Achtung!

Bei jedem Service-Programm Entkalkungs- und Reinigungsmittel nach Anleitung benutzen. Das Service-Programm keinesfalls unterbrechen!

Flüssigkeiten nicht trinken!

Niemals Essig, Mittel auf Essigbasis, Zitronensäure oder Mittel auf Zitronensäurebasis verwenden!

Keinesfalls Entkalkungstabletten oder andere Entkalkungsmittel in die Pulverschublade **20** einfüllen!

Speziell entwickelte und geeignete Entkalkungs- und Reinigungstabletten sind über den Handel, sowie den Kundendienst erhältlich.

Bestellnummer	Handel	Kundendienst
Reinigungstabletten	TCZ6001	310575
Entkalkungstabletten	TCZ6002	310967

Entkalken

Dauer: ca. 30 Minuten.

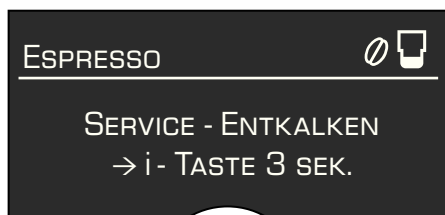

Während der einzelnen Entkalkungsschritte blinkt die Taste **8 start**.

Die Zahlen rechts oben zeigen an, wie weit der Ablauf fortgeschritten ist.

Wichtig: Ist ein Wasserfilter in den Wassertank **11** eingesetzt, diesen unbedingt vor dem Start des Service-Programms entfernen.

- Taste **7 i** mindestens 3 Sekunden gedrückt halten.

ENTKALKEN →START

- Taste **8 start** drücken, das Display **5** führt durch das Programm.

TROPFSCHALE LEEREN

TROPFSCHALE EINSETZEN

- Tropfschale **27** leeren und wieder einsetzen.

0,5 L BEHÄLTER UNTER MILCHSCHÄUMER STELLEN →START

- Einen Behälter mit 0,5l Fassungsvermögen unter den Milchschaumer **10** stellen.
- Taste **8 start** drücken.

Info: Ist der Wasserfilter aktiviert, erscheint die entsprechende Aufforderung, den Filter zu entfernen und erneut die Taste **8 start** zu drücken.

WASSERFILTER ENTFERNEN →START

0,5 L WASSER + ENTKALKER EINFÜLLEN →START

- Lauwarmes Wasser in den leeren Wassertank **11** bis zur Markierung „**0,5l**“ einfüllen und 2 Bosch Entkalkungstabletten darin auflösen.

- Taste **8 start** drücken, das Entkalkungsprogramm läuft jetzt ca. 20 Minuten.

ENTKALKUNGSPROGRAMM LÄUFT

ZU WENIG ENTKALKER

ENTKALKER NACHFÜLLEN →START

Info: Ist zu wenig Entkalkungslösung im Wassertank **11**, erscheint die entsprechende Aufforderung. Entkalkungslösung nachfüllen und erneut Taste **8 start** drücken.

WASSERTANK SPÜLEN UND FÜLLEN

→START

- Den Wassertank **11** spülen und frisches Wasser bis zur Markierung „**max**“ einfüllen.
- Die Taste **8 start** drücken, das Entkalkungsprogramm läuft jetzt ca. 1 Minute und spült das Gerät.

ENTKALKUNGSPROGRAMM LÄUFT

TROPFSCHALE LEEREN

TROPFSCHALE EINSETZEN

- Tropfschale **27** leeren und wieder einsetzen.

Wenn ein Filter verwendet wird, diesen jetzt wieder einsetzen. Das Gerät ist fertig entkalkt und wieder betriebsbereit.

Wichtig: Das Gerät mit einem weichen, feuchten Tuch abwischen um Rückstände der Entkalkungslösung sofort zu entfernen. Unter solchen Rückständen kann sich Korrosion bilden.

Reinigen

Dauer: ca. 10 Minuten.

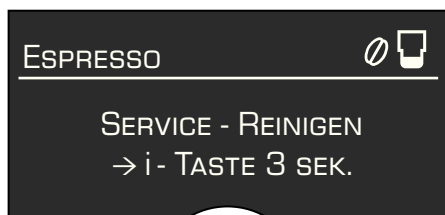

Während der einzelnen Reinigungsschritte blinkt die Taste **8 start**. Die Zahlen rechts oben zeigen an, wie weit der Ablauf fortgeschritten ist.

- Wassertank **11** bis „**max**“ füllen.
- Taste **7 i** mindestens 3 Sekunden gedrückt halten.

REINIGEN →START

- Taste **8 start** drücken, das Display **5** führt durch das Programm.

TROPFSCHALE LEEREN

TROPFSCHALE EINSETZEN

- Tropfschale **27** leeren und wieder einsetzen, das Gerät spült zweimal.

KAFFEEAUSLAUF SCHWENKEN

- Den Kaffeeauslauf **9** nach **links** schwenken bis er hörbar einrastet.

REINIGUNGSPROGRAMM LÄUFT

PULVERSCHUBLADE ÖFFNEN

- Die Pulverschublade **20** durch drücken öffnen.

BOSCH REINIGUNGSTABLETTE

EINWERFEN UND SCHUBLADE

SCHLIESSEN

- Eine Bosch Reinigungstablette einwerfen und die Schublade **20** schließen.

START DRÜCKEN

- Taste **8 start** drücken, das Reinigungsprogramm läuft jetzt ca. 7 Minuten.

REINIGUNGSPROGRAMM LÄUFT

TROPFSCHALE LEEREN

TROPFSCHALE EINSETZEN

- Tropfschale **27** leeren und wieder einsetzen.

Das Gerät ist fertig gereinigt und wieder betriebsbereit.

Calc'n'Clean

Dauer: ca. 40 Minuten.

Calc'n'Clean kombiniert die Einzelfunktionen Entkalken und Reinigen.

Liegt die Fälligkeit der beiden Programme nah beieinander, schlägt der Espresso-vollautomat automatisch dieses Service-Programm vor.

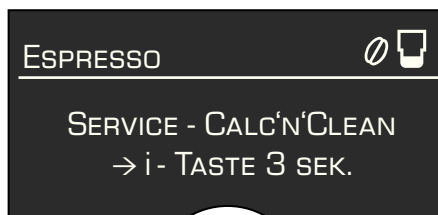

Während der einzelnen Calc'n'Clean Schritte blinkt die Taste **8 start**. Die Zahlen rechts oben zeigen an, wie weit der Ablauf fortgeschritten ist.

Wichtig: Ist ein Wasserfilter in den Wassertank **11** eingesetzt, diesen unbedingt vor dem Start des Service-Programms entfernen.

- Taste **7 i** mindestens 3 Sekunden gedrückt halten.

CALC'N'CLEAN →START

- Taste **8 start** drücken, das Display **5** führt durch das Programm.

TROPFSCHALE LEEREN

TROPFSCHALE EINSETZEN

- Tropfschale **27** leeren und wieder einsetzen.

- Den Kaffeeauslauf **9** nach **rechts** schwenken bis er hörbar einrastet.

- Einen Behälter mit mind. 1 l Fassungsvermögen unter den Milchschaumer **10** stellen.
- Taste **8 start** drücken, das Gerät spült zweimal.

REINIGUNGSPROGRAMM LÄUFT

PULVERSCHUBLADE ÖFFNEN

- Die Pulverschublade **20** durch drücken öffnen.

BOSCH REINIGUNGSTABLETTE
EINWERFEN UND SCHUBLADE
SCHLIESSEN

- Eine Bosch Reinigungstablette in die Schublade **20** einwerfen und schließen.

Info: Ist der Wasserfilter aktiviert, erscheint die entsprechende Aufforderung, den Filter zu entfernen und erneut die Taste **8 start** zu drücken.

WASSERFILTER ENTFERNEN →START

0,5 L WASSER + ENTKALKER
EINFÜLLEN →START

- Lauwarmes Wasser in den leeren Wassertank **11** bis zur Markierung „**0,5l**“ einfüllen und 2 Bosch Entkalkungstabletten darin auflösen.
- Taste **8 start** drücken, das Entkalkungsprogramm läuft jetzt ca. 20 Minuten.

ENTKALKUNGSPROGRAMM LÄUFT

ZU WENIG ENTKALKER

ENTKALKER NACHFÜLLEN →START

Info: Ist zu wenig Entkalkungslösung im Wassertank **11**, erscheint die entsprechende Aufforderung. Entkalkungslösung nachfüllen und erneut Taste **8 start** drücken.

WASSERTANK SPÜLEN UND FÜLLEN
→START

- Den Wassertank **11** spülen und frisches Wasser bis zur Markierung „**max**“ einfüllen.

- Die Taste **8 start** drücken, das Entkalkungsprogramm läuft jetzt noch ca. 1 Minute und anschließend das Reinigungsprogramm ca. 7 Minuten und spült das Gerät.

ENTKALKUNGSPROGRAMM LÄUFT

REINIGUNGSPROGRAMM LÄUFT

TROPFSCHALE LEEREN

TROPFSCHALE EINSETZEN

- Tropfschale **27** leeren und wieder einsetzen.

Wenn ein Filter verwendet wird, diesen jetzt wieder einsetzen. Das Gerät ist fertig entkalkt, gereinigt und wieder betriebsbereit.

Wichtig: Das Gerät mit einem weichen, feuchten Tuch abwischen um Rückstände der Entkalkungslösung sofort zu entfernen. Unter solchen Rückständen kann sich Korrosion bilden.

Hinweis: Wurde eines der Service-Programme z.B. durch Stromausfall unterbrochen, wie folgt vorgehen:

- Den Wassertank **11** spülen und frisches Wasser bis zur Markierung „**max**“ einfüllen.
- Die Taste **8 start** drücken, das Reinigungsprogramm läuft jetzt ca. 3 Minuten und spült das Gerät.

REINIGUNGSPROGRAMM LÄUFT

TROPFSCHALE LEEREN

TROPFSCHALE EINSETZEN

- Die Tropfschale **27** leeren und wieder einsetzen.

Das Gerät ist wieder betriebsbereit.

Frostschutz

⚠ Um Schäden durch Frosteinwirkung bei Transport und Lagerung zu vermeiden, muss das Gerät vorher vollständig entleert werden.

Info: Das Gerät muss betriebsbereit und der Wassertank **11** gefüllt sein.

- Ein großes, schmales Gefäß unter den Milchschaumer **10** stellen.
- Die Einstellung „Milchschaum“  auswählen, starten und ca. 15 Sekunden dampfen lassen.
- Mit dem Netzschalter **1 O/I** das Gerät ausschalten.
- Den Wassertank **11** und die Tropfschale **27** entleeren.

Zubehör

Folgendes Zubehör ist über den Handel und Kundendienst erhältlich.

Bestellnummer	Handel	Kundendienst
Reinigungstabletten	TCZ6001	310575
Entkalkungstabletten	TCZ6002	310967
Wasserfilter	TCZ7003	467873
Pflegeset	TCZ7004	570351
Milchbehälter (isoliert)	TCZ7009	674992

Entsorgung

Dieses Gerät ist entsprechend der europäischen Richtlinie 2002/96/EG über Elektro- und Elektronik-Altgeräte (waste electrical and electronic equipment – WEEE) gekennzeichnet. Die Richtlinie gibt den Rahmen für eine EU-weit gültige Rücknahme und Verwertung der Altgeräte vor.

Über aktuelle Entsorgungswege bitte beim Fachhändler informieren.

Garantiebedingungen

Für dieses Gerät gelten die von unserer jeweils zuständigen Landesvertretung herausgegebenen Garantiebedingungen, in dem das Gerät gekauft wurde. Sie können die Garantiebedingungen jederzeit über Ihren Fachhändler, bei dem Sie das Gerät gekauft haben oder direkt bei unserer Landesvertretung anfordern. Die Garantiebedingungen für Deutschland und die Adressen finden Sie auf den letzten vier Seiten dieses Heftes.

Darüber hinaus sind die Garantiebedingungen auch im Internet unter der benannten Webadresse hinterlegt. Für die Inanspruchnahme von Garantieleistungen ist in jedem Fall die Vorlage des Kaufbeleges erforderlich.

Änderungen vorbehalten.

Einfache Probleme selbst beheben

Problem	Ursache	Abhilfe
Displayanzeige BOHNENBEHÄLTER FÜLLEN trotz gefülltem Bohnenbehälter 15 oder Mahlwerk mahlt keine Kaffeebohnen.	Bohnen fallen nicht ins Mahlwerk (zu ölige Bohnen).	Leicht an den Bohnen- behälter 15 klopfen. Eventuell Kaffeesorte wechseln. Bei geleertem Bohnenbehäl- ter 15 diesen mit einem tro- ckenen Tuch auswischen.
Kein Heißwasserbezug möglich.	Der Milchschaumer 10 oder die Aufnahme des Milchschaumers 10 ist verschmutzt.	Den Milchschaumer 10 oder die Aufnahme des Milchschaumers 10 reinigen (siehe Kapitel „Milchsystem reinigen“).
Zu wenig oder kein Milch- schaum oder der Milch- schäumer 10 saugt keine Milch an.	Der Milchschaumer 10 oder die Aufnahme des Milchschaumers 10 ist verschmutzt.	Den Milchschaumer 10 oder Aufnahme des Milch- schäumers 10 reinigen (siehe Kapitel „Milchsystem reinigen“).
	Ungeeignete Milch.	Milch mit 1,5 % Fettgehalt verwenden.
	Der Milchschaumer 10 ist nicht richtig zusammengesetzt.	Milchschaumerteile befeuchten und fest zusammensetzen.
	Das Gerät ist verkalkt.	Das Gerät mit 2 Entkalkungs- tabletten entkalken, bei Bedarf das Programm 2 x durchführen.
Die persönlich eingestellte Füllmenge wird nicht er- reicht, der Kaffee läuft nur tropfenweise oder es fließt kein Kaffee mehr.	Der Mahlgrad ist zu fein. Der Pulverkaffee ist zu fein.	Den Mahlgrad gröber stel- len. Gröberes Kaffeepulver verwenden.
	Das Gerät ist stark verkalkt.	Das Gerät entkalken.
Kaffee hat keine „Crema“.	Ungeeignete Kaffeesorte.	Kaffeesorte mit höherem Anteil an Robusta-Bohnen verwenden.
	Die Bohnen sind nicht mehr röstfrisch.	Frische Bohnen verwenden.
	Der Mahlgrad ist nicht auf die Kaffeebohnen abgestimmt.	Mahlgrad auf fein einstellen.
Können Probleme nicht behoben werden, unbedingt die Hotline anrufen! Die Telefonnummern befinden sich auf den letzten Seiten der Anleitung.		

Einfache Probleme selbst beheben

Problem	Ursache	Abhilfe
Der Kaffee ist zu „sauer“.	Der Mahlgrad ist zu grob eingestellt oder das Kaffeepulver ist zu grob.	Mahlgrad feiner stellen oder feineres Kaffeepulver verwenden.
	Ungeeignete Kaffeessorte.	Dunklere Röstung verwenden.
Der Kaffee ist zu „bitter“.	Der Mahlgrad ist zu fein eingestellt oder das Kaffeepulver ist zu fein.	Mahlgrad gröber stellen oder gröberes Kaffeepulver verwenden.
	Ungeeignete Kaffeessorte.	Kaffeessorte wechseln.
Displayanzeige STÖRUNG BITTE HOTLINE ANRUFEN	Im Gerät ist ein Fehler.	Bitte die Hotline anrufen.
Der Wasserfilter hält nicht im Wassertank 11.	Der Wasserfilter ist nicht richtig befestigt.	Wasserfilter gerade und fest in den Tankanschluss drücken.
Displayanzeige WASSERTANK PRÜFEN	Wassertank falsch eingesetzt oder neuer Wasserfilter nicht nach Anleitung gespült.	Wassertank richtig einsetzen oder Wasserfilter nach Anleitung spülen und in Betrieb nehmen.
Der Kaffeesatz ist nicht kompakt und zu naß.	Der Mahlgrad ist zu fein oder zu grob eingestellt oder es wird zu wenig Kaffeepulver verwendet.	Mahlgrad gröber oder feiner stellen oder 2 gestrichene Messlöffel Kaffeepulver verwenden.
Displayanzeige BRÜHEINHEIT REINIGEN	Verschmutzte Brüheinheit.	Brüheinheit reinigen.
	Zuviel Pulverkaffee in der Brüheinheit.	Brüheinheit reinigen. (Maximal 2 gestrichene Pulverlöffel mit Kaffeepulver einfüllen).
	Der Mechanismus der Brüheinheit ist schwergängig.	Brüheinheit reinigen (siehe Kapitel „Pflege und tägliche Reinigung“).
Stark schwankende Kaffee- bzw. Milchschaumqualität.	Das Gerät ist verkalkt.	Das Gerät nach Anleitung mit zwei Entkalkungstabletten entkalken.
Tropfwasser auf innerem Geräteboden bei entnommener Tropfschale.	Tropfschale zu früh entnommen.	Tropfschale erst einige Sekunden nach dem letzten Getränkebezug entnehmen.
Können Probleme nicht behoben werden, unbedingt die Hotline anrufen! Die Telefonnummern befinden sich auf den letzten Seiten der Anleitung.		

Table of Contents

Overview.....	25
Before using for the first time.....	26
Controls	27
- Power on/off switch O/I	27
- ⏻ button	27
- Rotary knob.....	27
- Selection buttons ^ and v	27
- Display	28
- Start button	30
- °C button	30
- i button and settings	31
- Adjusting the grinding unit.....	31
- Cup warming	32
Menu settings	32
- Language	32
- Water hardness	32
- Descale	32
- Clean.....	32
- Calc'n'Clean.....	33
- Cup warmer off in.....	33
- Auto off after.....	33
- Water filter.....	33
- Contrast.....	33
- Factory reset	33
Preparation using coffee beans.....	34
Preparation using ground coffee	35
Preparing milk froth and warm milk	35
Dispensing hot water	36
Maintenance and daily cleaning	36
- Cleaning the milk system	37
- Cleaning the brewing unit.....	37
Storing accessories	38
Tips on energy saving	38
Service Programmes	39
- Descaling	39
- Cleaning	40
- Calc'n'Clean.....	41
Frost protection.....	42
Accessories	42
Disposal.....	42
Guarantee.....	42
Simple troubleshooting	43

Safety instructions

Please read the operating instructions carefully and keep them for future reference!

This fully automatic espresso machine is designed for preparation of small amounts of coffee for domestic use or for use in non-commercial, household-like environments, such as staff kitchens in shops, offices, agricultural and other small businesses or for use by guests at bed-and-breakfast establishments, small hotels and similar residential facilities.

⚠ Risk of electric shock!

Connect and operate the appliance only in accordance with the specifications on the rating label.

Do not use if either the power cord or the appliance is damaged.

Use indoors at room temperature only.

This appliance is not intended for use by persons (including children) with reduced physical, sensory or mental capabilities, or lack of experience and knowledge, unless they have been given supervision or instruction concerning use of the appliance by a person responsible for their safety.

Keep children away from the appliance.

Children should be supervised to ensure that they do not play with the appliance.

In the event of malfunction, unplug the appliance immediately.

To avoid potential hazards, repairs such as replacing a damaged cord should only be performed by our service personnel.

Never immerse the appliance or power cord in water.

Do not reach into the grinding unit.

Use the appliance only in frost-free rooms.

⚠ Risk of scalding!

The milk frother **10** for milk and hot water gets very hot. After use, allow to cool down first before touching.

Dear Coffee Connoisseur,

Congratulations on purchasing this fully automatic espresso machine from Bosch. These instructions describe various models with different features.

Please also note the enclosed quick reference guide. It can be kept in the special storage compartment **24** until it is needed.

Overview

(Figures **A**, **B**, **C**, **D** and **E** on the fold-out pages)

- 1** Power on/off switch **O/I**
 - 2**  button (on/energy saving mode)
 - 3** **°C** button (temperature/child-proof lock)
 - 4** Selection buttons **^** **v**
 - 5** Display
 - a)** Status line
 - b)** Selection line
 - c)** Navigation line
 - 6** Rotary knob for display settings
 - 7** Info menu button **i**
 - 8** **start** button (drinks/programmes)
 - 9** Coffee outlet
height-adjustable and swivelling
 - 10** Milk frother
height-adjustable and removable (milk/hot water)
 - a)** Upper part
 - b)** Lower part
 - c)** Tube
 - d)** Milk pipe
 - 11** Removable water tank
 - 12** Lid for water tank
 - 13** Storage compartments
(measuring spoon and milk frother accessories)
 - 14** Measuring spoon
(insertion aid for water filter)
 - 15** Bean container
 - 16** Aroma cover
 - 17** Selector for grind setting
 - 18** Cup warming
 - 19** Button for cup warming function, illuminated
 - 20** Drawer
(ground coffee/cleaning tablet)
 - 21** Door to brewing unit
 - 22** Door opener
 - 23** Brewing unit
 - a)** Sliding button
 - b)** Lock
 - 24** Storage compartment for quick reference guide
 - 25** Cover of storage compartment
 - 26** Drip tray panel
 - 27** Drip tray
 - 28** Cup stand
 - 29** Coffee grounds container
 - 30** Cable storage compartment
 - 31** Milk container
- Only for TES703F1DE**
- 32** Milk container (insulated)
 - 33** Water filter

Before using for the first time

General

Fill the water tank with fresh, cold, uncarbonated water only, and preferably use only beans for fully automatic coffee and espresso machines.. Do not use coffee beans that have been glazed, caramelised or treated with other additives containing sugar, since they will block the brewing unit.

The water hardness setting can be adjusted on this appliance. The factory default setting for the water hardness is 4. Check the water hardness with the enclosed test strip. If a value other than water hardness 4 is displayed, change the setting on the appliance accordingly after switching on (see “Menu settings WATER HARDNESS”).

Switching on the appliance

- Place the fully automatic espresso machine on a flat, water-resistant surface that can take its weight.

Important:

Only use the appliance in frost-free rooms. If the appliance has been transported or stored at temperatures below 0 °C, wait at least 3 hours before operation.

- Pull the power cord out of the storage compartment **30** and plug in. Adjust the length of the cable by pushing it back in or pulling it out. The easiest way to do this is to place the appliance so that its back is flush with the edge of the counter and either pull the cable **downward** or push it **upward**.
- Lift the lid of the water tank **12**.
- Remove and rinse the water tank **11** and fill it with fresh cold water. Do not fill above the “**max**” mark.
- Replace the water tank **11** and push it firmly downward into place.
- Close the lid of the water tank **12** again.

- Fill the bean container **15** with coffee beans.
- Press the power switch **1 O/I**. The **start** button **8** lights up and the different languages appear in the display **5**.
- Use the buttons **^** and **v** **4** to select the language in which you want the display texts to appear.

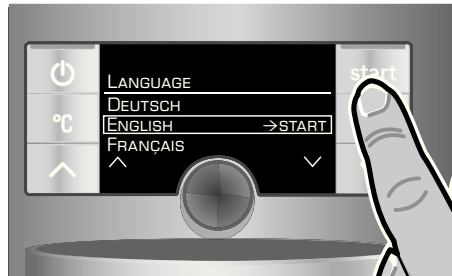

The selected language is highlighted by a frame. The following languages can be selected:

DEUTSCH

ENGLISH

FRANÇAIS

ITALIANO

- Press the **start** button **8**. The language you selected is saved and the **power** button **2** lights up.

- Press the **⏻ button 2**. The brand logo lights up in the display **5**. The appliance now heats up and rinses. Some water will run out of the coffee outlet **9**. The appliance is ready for use when the symbols for selecting the type of coffee preparation appear in the display **5**.

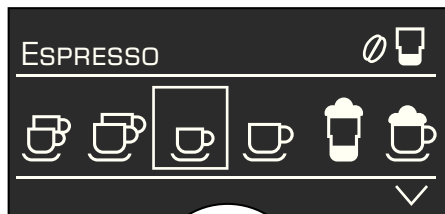

Note: The factory settings of the fully automatic espresso machine are programmed for optimal performance. The appliance switches to “energy saving mode” automatically after 1 hour (see “Menu settings AUTO OFF AFTER”).

N.B.: If the appliance is being used for the first time, a service program has been run, or the appliance has not been operated for a long period, the first beverage will not have the full aroma and should not be consumed.

When using the espresso machine for the first time, you will achieve a suitably thick and stable “crema” only after the first few cups have been dispensed.

Controls

Power on/off switch O/I

The power switch **1 O/I** is used to switch the appliance to “energy saving mode” or to switch it off completely. In “energy saving mode” only the **⏻ button 2** lights up.

Important: Do not switch the appliance off at the power on/off switch **1** until it is in energy saving mode, so that the automatic rinse process can take place.

⏻ button

The appliance is switched on (ready for use) or put into “energy saving mode” with the **⏻ button 2**.

The **⏻ button 2** flashes while the appliance is rinsing.

The appliance does not rinse if:

- it is still warm when switched on
- no coffee was dispensed before it was switched to “energy saving mode”.

The appliance is ready for use when the symbols for drink selection and the **start button 8** light up on the display **5**.

N.B.: Even when in “energy saving mode” the appliance recognizes when the drip tray **27** has been removed.

Rotary knob

Turn the knob **6** to the left or right to navigate through the display **5**, or to adjust parameters in the menu.

Selection buttons ^ and v

Press the selection buttons **^** and **v 4** to navigate up and down through the menu levels (navigation line **5c**).

Display

The display **5** uses symbols to indicate the selection options, coffee strength and per-cup quantity, and uses texts to indicate settings, ongoing processes and messages. The rotary knob **6** and selection buttons **4** can be used to change settings. The selected setting is highlighted by a frame.

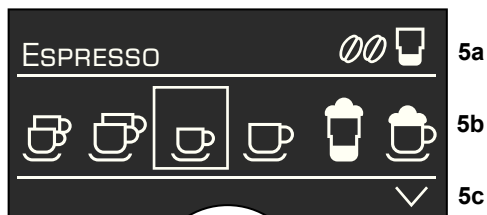

The status line **5a** in the display **5** shows the name of the type of drink, along with the strength setting, e.g. *00* and per-cup quantity, e.g. . The selection line **5b** shows symbols for drink selection.

The arrows in the navigation line **5c** indicate the direction in which more menu levels can be found.

Display messages

Various messages are shown on the display **5**.

Information:

PLEASE WAIT

Prompts:

REFILL WATER TANK

CHECK WATER TANK

REPLACE DRIP TRAY

EMPTY DRIP TRAY

REFILL BEAN CONTAINER

POSITION SWIVEL ARM

SET UP MILK FROTHER

REPLACE BREWING UNIT

CLOSE DOOR

CLEAN BREWING UNIT

CLOSE DRAWER

SERVICE - CHANGE FILTER

SERVICE - DESCALE

SERVICE - CLEAN

SERVICE - CALC'N'CLEAN

INSUFFICIENT TEMPERATURE

PLEASE WAIT

PLEASE SHORT RINSE

MILK SYSTEM → START

HIGH OR LOW VOLTAGE

Programme selection

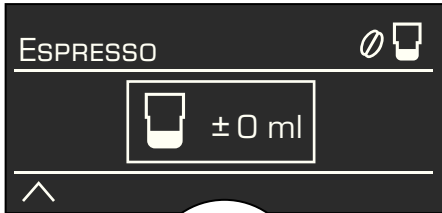
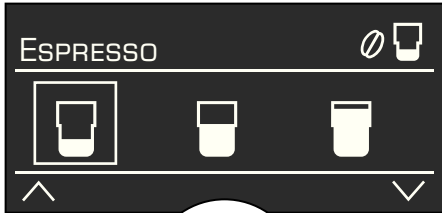
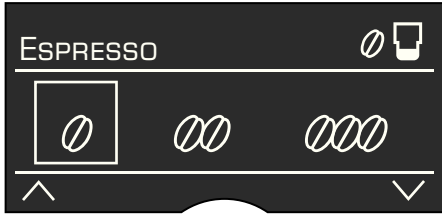
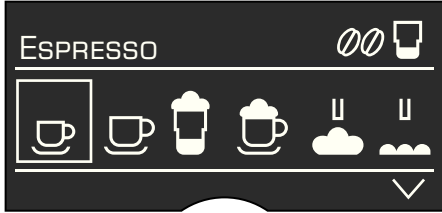

Selection options

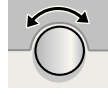

- 2 ESPRESSO
- ESPRESSO
- MACCHIATO
- MILK FROTH
- HOT WATER
- 2 COFFEE
- COFFEE
- CAPPUCCINO
- WARM MILK
- SHORT RINSE
- MILK SYSTEM

Coffee strength (only for coffee drinks)

- mild
- regular
- strong
- Aroma
- Double Shot

Per-cup quantity (only for coffee drinks)

- small
- medium
- large

Select your personal per-cup quantity

AromaDouble Shot

The longer the coffee is brewed, the more bitter substances and undesired aromas are released. This has a negative effect on the taste and makes the coffee less easily digestible. So for extra strong coffee the TES7 has a special AromaDouble Shot function. When half the quantity has been prepared, coffee is ground and brewed again so that only the pleasant, aromatic scents are released. The AromaDouble Shot function can be selected for all coffee drinks except ☞ with a small per-cup quantity, ☞ and ☞.

Select your personal per-cup quantity

The preset per-cup quantity ☞, ☞ or ☞ can be individually adjusted to the size of the cup in use by turning the rotary knob 6. The per-cup quantity can be adjusted according to the drink selected, e.g. ☞. An arrow in the ☞ symbol in the top right-hand corner of the display indicates whether the per-cup quantity was increased or decreased. If you set ☞, for example, the adjustment of the per-cup quantity in ml, and in the case of a milk-based coffee drinks, for example ☞, the adjustment of the per-cup quantity including the volume of milk (froth) in ml, is indicated.

Important: The selected amount in ml is an **approximate value** and can vary significantly as a result of crema forming, the grind setting or the type of milk used, etc.

Start button

Press the **start** button 8 to begin drink preparation or to start a service programme. Press the **start** button 8 again during drink preparation to cut the dispensing process short.

°C button

Use the °C button 3 to set the **temperature** for coffee and tea water (press briefly) and to switch the **child-proof lock** on or off (hold down for at least 3 seconds).

Setting the temperature

Press the °C button 3 briefly and enter the settings with the ^ and v buttons 4 and the rotary knob 6.

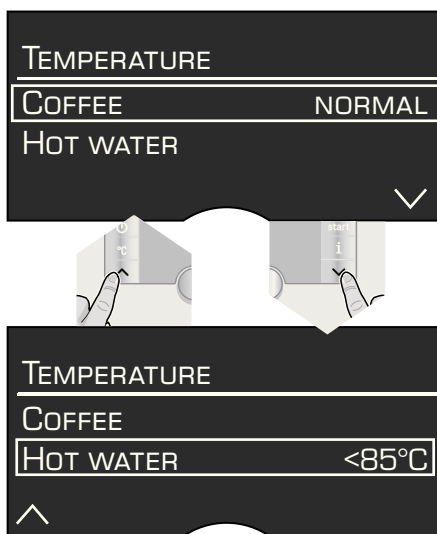

Press the °C button 3 again to save the settings and return to drink selection. These settings are automatically effective for all types of coffee preparation.

Child-proof lock

The appliance can be locked to protect children from scalding and burning.

- Hold down the °C button **3** for at least 3 seconds. The display **5** shows a key: the child-proof lock is activated.

It is no longer possible to operate the appliance and the cup warmer **18** is switched off.

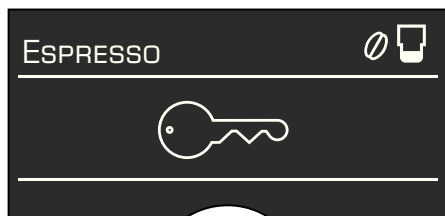

- To deactivate the child-proof lock, hold down the °C button **3** for at least 3 seconds. The key disappears from the display **5**.

i button and settings

Use the **i** button **7** to **display information** (press briefly) and **adjust settings** (hold down for at least 3 seconds).

Displaying information

The following information can be displayed in the Info menu:

- how many drinks have been dispensed since the espresso machine was switched on.
- when should the next service be completed.
- Press the **i** button **7** briefly and navigate with the **^** and **v** buttons **4**.

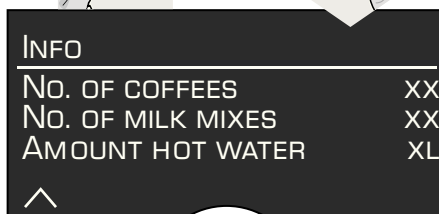
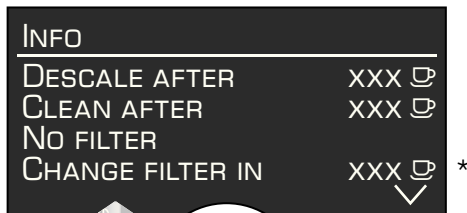

*appears only if the filter is activated.

Press the **i** button **7** again briefly to return to drink selection. If no button is pressed for about 10 seconds the appliance automatically switches back to drink selection mode.

Adjusting settings

See "Menu settings".

Adjusting the grinding unit

The rotary selector **17** adjusts the grind settings from coarse to fine.

⚠ Warning!

Adjust the grinding unit only while it is running! Otherwise the appliance may be damaged. Do not reach into the grinding unit.

- While the grinding unit is running, adjust the rotary selector **17** from fine (**a**: Turn anticlockwise) to coarse (**b**: Turn clockwise) as required.

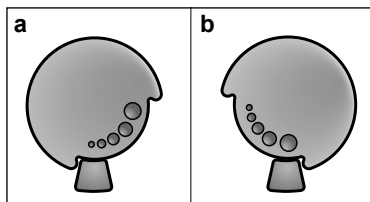

Note: The new setting will not become apparent until after the second cup of coffee.

Tip: For dark roast coffee beans, choose a finer grind, for lighter beans a coarser grind.

Cup warming

⚠ Warning!

The cup warmer **18** becomes very hot!

The fully automatic espresso machine has a cup warmer **18** that can be switched on or off manually with button **19**. When the cup warmer **18** is on, button **19** lights up.

Tip: For optimal cup warming, place the base of the cups on the cup warmer **18**.

Menu settings

- Hold the **i** button down for at least 3 seconds.

The different setting options are now displayed.

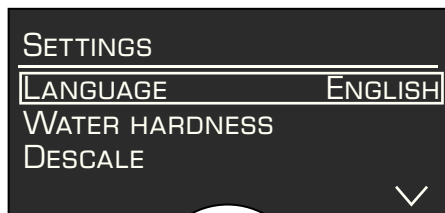

In the following operating instructions, each new setting begins with **i 3 sec. + ▾** followed by an exact description.

The different setting options can be selected with the **▲** and **▼** buttons **4**.



N.B.: The changes you have made are saved automatically.

It is not necessary to confirm them additionally.

i 3 sec. + ▾ ▶ LANGUAGE

- Turn the knob **6** to select the required language.

i 3 sec. + ▾ ▶ WATER HARDNESS

- Turn the knob **6** to select the required water hardness 1, 2, 3 or 4.

Note: It is important to set the water hardness correctly, so that the appliance indicates accurately when the descaling programme should be run. The factory setting for the water hardness is 4.

You can check the water hardness using the enclosed test strip or by asking your local water supplier.

- Dip the test strip in the water briefly and check the result after 1 minute.

Level	Water hardness	
	German (°dH)	French (°fH)
1	1-7	1-13
2	8-14	14-25
3	15-21	26-38
4	22-30	39-54

i 3 sec. + ▾ ▶ DESCALE

- If you want to descale the appliance, press the **start** button **8** and run the descaling programme (see “Descaling”).

i 3 sec. + ▾ ▶ CLEAN

- If you want to clean the appliance, press the **start** button **8** and run the cleaning programme (see “Cleaning”).

i 3 sec. + ✓ ▶ CALC'N'CLEAN

- If you want to descale and clean the appliance, press the **start** button **8** and run the Calc'n'Clean programme (see “Calc'n'Clean”).

i 3 sec. + ✓ ▶ CUP WARM. OFF IN

Here you can set the time span after which the cup warmer **18** switches off again automatically.

- Set the required time by turning the knob **6**.

i 3 sec. + ✓ ▶ AUTO OFF AFTER

- Turn the knob **6** to enter the time span after which the appliance should automatically switch to “energy saving mode” following drink preparation.

A time between 5 minutes and 8 hours can be set.

i 3 sec. + ✓ ▶ WATER FILTER

Before a new water filter is used, it must be rinsed.

- To do this, press the water filter firmly into the water tank **11** with the aid of the measuring spoon **14**. Fill the water tank with water up to the “max” mark.
- Turn the knob **6** to select START and press the **start** button **8**.
- PLACE 0.5 L CONTAINER UNDER MILK FROTHER →START
- Place a container with a capacity of 0.5 litres under the milk frother **10**.
- Press the **start** button **8**. Water will now flow through the filter to rinse it.
- Next, empty the container. The appliance is ready to use once more.

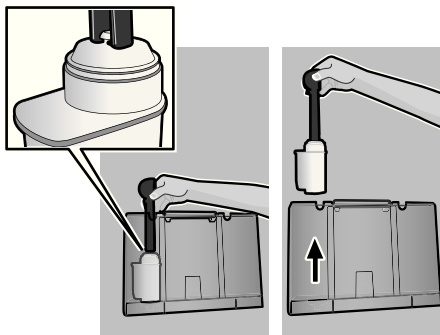

Note: Rinsing the filter simultaneously activates the setting for the “change filter” display.

You can find detailed information about the water filter in the enclosed filter instructions.

The filter is no longer effective when the CHANGE FILTER display appears, or at the latest after 2 months. It needs to be replaced for reasons of hygiene and so that there is no build-up of limescale (this could damage the appliance).

Replacement filters can be obtained from retailers (TCZ7003) or from customer service (467873). If no new filter is used, turn the WATER FILTER setting to NO.

Note: If the appliance has not been used for a prolonged period (e.g. vacation) the filter should be rinsed before the appliance is used again. To do this, simply dispense a cup of hot water.

i 3 sec. + ✓ ▶ CONTRAST

The display contrast **5** can be set from -20 to $+20$. The factory setting is $+0$.

- Enter the required setting with the knob **6**.

i 3 sec. + ✓ ▶ FACTORY RESET

You can cancel your own settings and reactivate the factory settings.

- To activate the factory settings, press the **start** button **8**.

Note: The appliance can also be reset to the factory settings using a combination of buttons. The appliance must be switched off fully.

- Hold down the \wedge and \vee buttons **4** and the on/off switch **1 O/I** at the same time for at least 5 seconds. Press the **start** button **8**. The factory settings are now reactivated.

Preparation using coffee beans

This fully automatic espresso machine grinds beans freshly for each brew. If possible, use only beans for fully automatic coffee and espresso machines. For optimal quality, deep-freeze the beans or store in a cool place in sealed containers. Coffee beans can be ground while frozen.

Important: Fill the water tank **11** with fresh, cold water every day. The tank should always contain sufficient water for operating the appliance.

Tip: Pre-warm cups, especially small, thick espresso cups, on the cup warmer **18**.

Different coffee drinks can be prepared quite simply at the press of a button.

N.B.: With some settings the coffee is prepared in two stages (see AromaDouble Shot on page 30). Wait until the procedure is fully completed.

Drink preparation without milk

The appliance must be ready for use.

- Place the pre-warmed cup(s) under the coffee outlet **9**.
- Select the required espresso or coffee by turning the knob **6**.

The display **5** shows the selected drink along with the setting for coffee strength and the per-cup quantity for this drink.

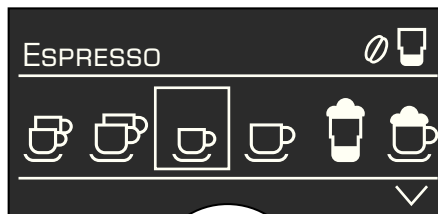



The settings can be altered (see “Controls”).

- Press the **start** button **8**.

The coffee is brewed and then dispensed into the cup(s).

Drink preparation with milk

The appliance must be ready for use.

- Place the pipe **10d** of the milk frother **10** deep in the milk container **31**.
- Swivel the coffee outlet **9** to the **right** until it clicks into place.
- Place the pre-warmed cup or glass under the coffee outlet **9** and milk frother **10**.
- Select the required “Macchiato”  or “Cappuccino”  by turning the knob **6**.

The display **5** shows the selected drink along with the setting for coffee strength and the per-cup quantity for this drink.

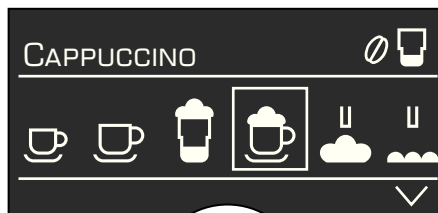

The settings can be altered (see “Controls”).

- Press the **start** button **8**.

First milk is delivered into the cup or glass. Then the coffee is brewed and dispensed into the cup or glass.

Important: Dried milk residue is difficult to remove, so the milk frother **10 must be** cleaned with lukewarm water immediately after use (see “Cleaning the milk system”).

Preparation using ground coffee

This fully automatic espresso machine can also be operated with ground coffee (not instant coffee powder).

N.B.: The AromaDouble Shot function cannot be used when coffee is prepared using ground coffee.

Drink preparation without milk

- Select ☐ or ☐ by turning the knob **6**.
- Place the pre-warmed cup(s) under the coffee outlet **9**.
- Open the drawer **20** by pressing.
- Pour in no more than 2 level measuring spoons **14** of ground coffee.

⚠ Warning!

Do not use whole beans or instant coffee.

- Close the drawer **20**.
 - Press the **start** button **8**.
- The coffee is brewed and then dispensed into the cup(s).

N.B.: Repeat the procedure for another cup of coffee. If no coffee is taken within 90 seconds, the brewing chamber empties automatically to avoid overfilling. The appliance rinses.

Drink preparation with milk

- Turn the knob **6** to select “Macchiato” ☐ or “Cappuccino” ☐.
- Place the pipe **10d** of the milk frother **10** in the milk container **31**.

- Swivel the coffee outlet **9** to the **right** until it clicks into place.
- Place the pre-warmed cup or glass under the coffee outlet **9** and milk frother **10**.
- Open the drawer **20** by pressing.
- Pour in no more than 2 level measuring spoons **14** of ground coffee.

⚠ Warning!

Do not use whole beans or instant coffee.

- Close the drawer **20**.
- Press the **start** button **8**.

First milk is delivered into the cup or glass. Then the coffee is brewed and dispensed into the cup or glass.

Important: Dried milk residue is difficult to remove, so the milk frother **10 must be** cleaned with lukewarm water immediately after use (see “Cleaning the milk system”).

N.B.: Repeat the procedure for another coffee/milk drink. If no coffee is taken within 90 seconds, the brewing chamber empties automatically to avoid overfilling. The appliance rinses.

Preparing milk froth and warm milk

⚠ Risk of burns!

The milk frother **10** gets very hot. After use, allow to cool down first before touching.

The appliance must be ready for use.

- Place the pipe **10d** of the milk frother **10** in the milk container **31**.
- Place the pre-warmed cup or glass under the outlet of the milk frother **10**.
- Select the required setting “Milk froth” ☐ or “Warm milk” ☐ by turning the knob **6**.
- Press the **start** button **8**. Milk froth or warm milk flows from the outlet of the milk frother **10** for about 40 or 60 seconds respectively.

- Press the **start** button **8** again to cut the process short.

Note: When preparing warm milk you may hear a whistling sound. This is caused by the milk frother **10** for technical reasons.

Tip: For optimal milk froth quality, use cold milk with a fat content of at least 1.5 % if possible.

Important: Dried milk residue is difficult to remove, so the milk frother **10** **must be** cleaned with lukewarm water immediately after use (see “Cleaning the milk system”).

Dispensing hot water

Risk of burns!

The milk frother **10** gets very hot. After use, allow to cool down first before touching.

The appliance must be ready for use.

- Place the pre-warmed cup or glass under the outlet of the milk frother **10**.
- Select the required setting for “Hot water”  by turning the knob **6**.
- Press the **start** button **8**. Hot water runs out of the milk frother outlet **10** for about 40 seconds.
- Press the **start** button **8** again to cut the process short.

N.B.: It is possible to set the temperature of the hot water (see “Controls, °C button”).

Maintenance and daily cleaning

Risk of electric shock!

Unplug the appliance before cleaning it. Never immerse the appliance in water. Do not use a steam cleaner.

- Wipe the outside of the appliance with a soft, damp cloth. Do not use abrasive cloths or cleaning agents.
- Always remove any limescale, coffee, milk or descaling fluid residue immediately. Such residue can cause corrosion.
- Rinse the water tank **11** and the brewing unit **23** with water only.
- The cover of the storage compartment **25**, the drip tray panel **26** and the cover of the milk container **31** should only be wiped gently with a damp cloth. **Do not put them in the dishwasher.**
- Remove cup stand **28**. Pull the drip tray **27** with the coffee grounds container **29** forward and out, then empty and clean them. **All the parts can also be cleaned in the dishwasher.**
- Remove drawer **20** and clean.

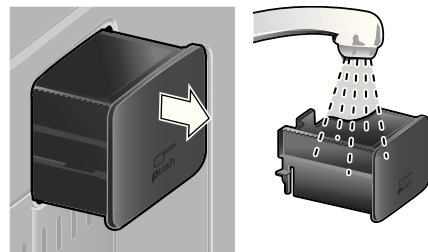



- Clean the measuring spoon **14**, the aroma cover **16** and the milk container **31** by hand or in the dishwasher.
- Wipe out the inside of the appliance (tray holders).

Only for TES703F1DE

- The lid and the insulating cover of the milk container **32** should only be wiped gently with a damp cloth. **Do not put them in the dishwasher.**

- Wash the inside of the milk container **32** by hand or in the dishwasher.

Important: Drip tray for coffee outlet **27** and coffee grounds container **29** should be emptied and cleaned daily to prevent mould from developing.

N.B.: If the appliance is cold when switched on with the  button **2**, or if it is set to  mode after brewing coffee, it rinses automatically, in other words the system cleans itself.

Important: If the appliance has not been used for a prolonged period of time (e.g. after a vacation), clean the entire appliance thoroughly, including the milk system **10** and brewing unit **23**.

Cleaning the milk system

Important: The milk system **10** must be cleaned immediately after use!

The milk system **10** can be pre-cleaned automatically.

- Select the  symbol in the display **5** and press the **start** button **8**.

PLACE GLASS UNDER FROTHER, PLACE SUCTION PIPE IN GLASS → START

- Place an empty glass under the milk system **10** and put the end of the pipe **10d** in the glass.
- Press the **start** button **8**. The appliance now fills the glass automatically with water and draws it in again through the pipe **10d** for cleaning. The rinse procedure stops automatically after about 1 minute.
- Now empty the glass and clean the pipe **10d**.

In addition to this, clean the milk system **10** thoroughly at regular intervals (by hand or in the dishwasher).

Dismantling the milk system **10** for cleaning:

- Pull the milk system **10** forward out of the appliance.
- Turn the upper part (**10a**) in an anti-clockwise direction and remove from the lower part (**10b**).
- Clean the individual parts with detergent solution and a soft cloth.
- Rinse all parts with clear water and dry them.
- Put all the parts back together, making sure the markings are overlapping. The milk frother can then be clicked back into place in the appliance.

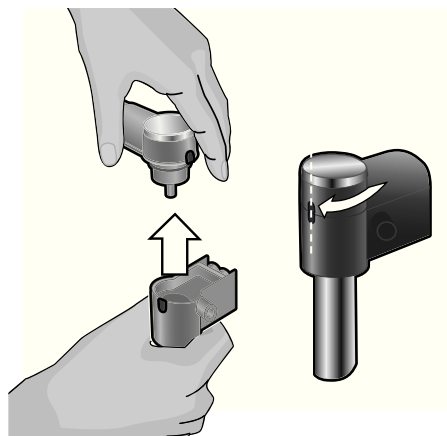

Note: All the parts of the milk frother **10** can also be put in the dishwasher.

Cleaning the brewing unit

(refer also to the quick reference guide)

In addition to the automatic cleaning programme, the brewing unit **23** should be removed regularly for cleaning.

- Switch to the “energy saving mode” with the  button **2**.
- Switch the appliance off completely at the power on/off switch **1 O/I**; no buttons are lit.
- Slide the door opener **22** to the right and open the door **21** to the brewing unit **23**.
- Slide the red lock **23b** on the brewing unit **23** completely to the left.

- Press the red button **23a**, grasp the brewing unit **23** by the recessed grips (**Fig. E**) and remove carefully.
- Rinse the brewing unit **23** thoroughly under running water.



- Hold the brewing unit sieve under the running water.

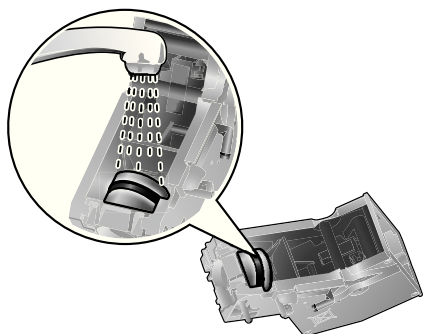

Important: Clean without detergent and do not place in the dishwasher.

- Wipe out the inside of the appliance thoroughly with a damp cloth and remove any coffee residues.
- Allow the brewing unit **23** and the inside of the appliance to dry.
- Reinsert the brewing unit **23** fully into the appliance.
- Slide the red lock **23b** fully to the right and close the door **21**.

Storing accessories

The espresso machine has special compartments for storing the accessories and quick reference guide inside the appliance.

- To store the measuring spoon **14**, milk pipe **10d** and tube **10c**, remove the water tank **11** and insert the parts in the shaped recesses **13**.

The quick reference guide has its own compartment by the brewing unit **23**.

- Open the door **21** to the brewing unit.
- Grasp the red cover **25** to the storage compartment **24** by the tab and remove.
- Stow away the quick reference guide, replace the cover **25** and close the door to the brewing unit **21**.

Tips on energy saving

- The fully automatic espresso machine switches to “energy saving mode” automatically after one hour (factory setting). The appliance uses very little power in “energy saving mode”. The default time of one hour can be altered: (see Menu settings, “AUTO OFF AFTER”).
- If the appliance is not being used, switch it off at the power on/off switch **1 O/I** on the front.
- If possible, do not interrupt coffee or milk froth dispensing. Cutting the coffee or milk froth dispensing process short results in higher energy consumption and in more residual water collecting in the drip tray.
- Descale the appliance regularly to avoid a build-up of limescale. Limescale residue results in higher energy consumption.

Service Programmes

Tip: Refer also to the quick reference guide in the storage compartment **24**.

PLEASE SHORT RINSE
MILK SYSTEM →START
(see “Cleaning the milk system”)

At regular intervals, the display **5** shows the following texts:

SERVICE - DESCALE or
SERVICE - CLEAN or
SERVICE - CALC'N'CLEAN.

The appliance should be cleaned or descaled immediately using the corresponding programme. You also have the option of combining both processes with the Calc'n'Clean function (see “Calc'n'Clean”). If the service programme is not run as instructed, the appliance may be damaged.

Warning!

Each time you run the service program, you should follow the instructions for using the descaling and cleaning agents.

Never interrupt the service program!

Do not drink the liquids!

Never use vinegar, vinegar-based products, citric acid or citric acid-based products!

Never put descaling tablets or other descaling agents in the ground coffee drawer **20** or the drawer for cleaning tablets!

Specially developed descaling and cleaning tablets are available from retailers or customer service.

Order number	Retail	Customer service
Cleaning tablets	TCZ6001	310575
Descaling tablets	TCZ6002	310967

Descaling

Duration: approx. 30 minutes.

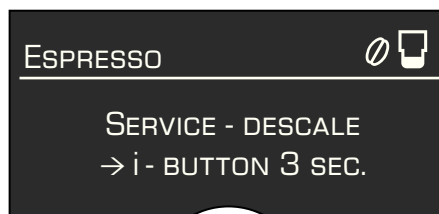

The **start** button **8** flashes while the different descaling processes are running.

The figures on the top right indicate the progress of the programme.

Important: If there is a filter in the water tank **11**, it needs to be removed before the service programme is run.

- Hold the **i** button **7** down for at least 3 seconds.

DESCALE →START

- Press the **start** button **8**; the display **5** will guide you through the programme.

EMPTY DRIP TRAY
REPLACE DRIP TRAY

- Empty drip tray **27** and replace.

PLACE 0.5 L CONTAINER UNDER MILK FROTHER →START

- Place a container with a capacity of 0.5 litres under the milk frother **10**.
- Press the **start** button **8**.

Note: If the water filter is activated, the display will prompt you to remove the filter, then press the **start** button **8** again.

REMOVE FILTER →START

ADD 0.5 L WATER AND DESCALER
→START

- Pour lukewarm water into the empty water tank **11** up to the “**0.5**” litre mark and dissolve 2 Bosch descaling tablets in it.

- Press the **start** button **8**. The descaling programme will now run for about 20 minutes.

DESCALING

NOT ENOUGH DESCALING FLUID.

REFILL FLUID →START

Note: If there is not enough descaling solution in the water tank **11**, the corresponding prompt is displayed. Pour in descaling solution and press **start 8** again.

CLEAN AND REFILL WATER TANK

→START

- Rinse the water tank **11** and refill it with fresh water up to the “**max**” mark.
- Press the **start** button **8**. The descaling programme now runs for about 1 minute and rinses the appliance.

DESCALING

EMPTY DRIP TRAY

REPLACE DRIP TRAY

- Empty drip tray **27** and replace.

Replace the filter if one is being used.

The appliance has completed descaling and is ready for use again.

Important: Wipe down the appliance using a soft, damp cloth to immediately remove any descaler residue. Such residue can cause corrosion.

Cleaning

Duration: approx. 10 minutes.

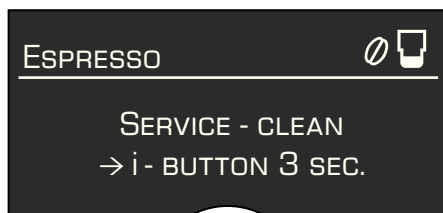

The **start** button **8** flashes while the different cleaning processes are running.

The figures on the top right indicate the progress of the programme.

- Fill the water tank **11** up to the “**max**” mark.
- Hold the **i** button **7** down for at least 3 seconds.

CLEAN →START

- Press the **start** button **8**; the display **5** will guide you through the programme.

EMPTY DRIP TRAY

REPLACE DRIP TRAY

- Empty drip tray **27** and replace. The appliance rinses twice.

POSITION SWIVEL ARM

- Swivel the coffee outlet **9** to the left until it clicks into place.

CLEANING

OPEN DRAWER

- Open the drawer **20** by pressing.

INSERT BOSCH CLEANING TABLET AND

CLOSE DRAWER

- Drop a Bosch cleaning tablet in the drawer **20** and close.

PRESS START

- Press the **start** button **8**. The cleaning programme will now run for about 7 minutes.

CLEANING

EMPTY DRIP TRAY

REPLACE DRIP TRAY

- Empty drip tray **27** and replace.

The appliance is ready for use again.

Calc'n'Clean

Duration: approx. 40 minutes.

Calc'n'Clean combines the separate functions of descaling and cleaning. If both programmes are due to be run soon, the espresso machine automatically suggests this service programme.

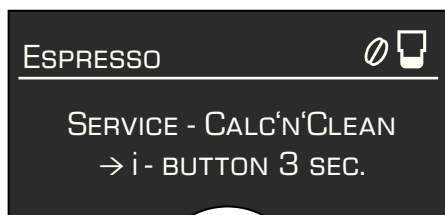

The **start** button **8** flashes while the different Calc'n'Clean processes are running. The figures on the top right indicate the progress of the programmes.

Important: If there is a filter in the water tank **11**, it needs to be removed before the service programme is run.

- Hold the **i** button **7** down for at least 3 seconds.

CALC'N'CLEAN →START

- Press the **start** button **8**; the display will guide you through the programme.

EMPTY DRIP TRAY

REPLACE DRIP TRAY

- Empty drip tray **27** and replace.
- Swivel the coffee outlet **9** to the **right** until it clicks into place.
- Place a container with a capacity of at least 1 litre under the milk frother **10**.
- Press the **start** button **8**. The appliance rinses twice.

CLEANING

OPEN DRAWER

- Open the drawer **20** by pressing.

INSERT BOSCH CLEANING TABLET AND CLOSE DRAWER

- Drop a Bosch cleaning tablet in the drawer **20** and close.

Note: If the water filter is activated, the display **5** will prompt you to remove the filter and press the **start** button **8** again.

REMOVE FILTER →START

ADD 0.5 L WATER AND DESCALER

→START

- Pour lukewarm water into the empty water tank **11** up to the “**0.5**” litre mark and dissolve 2 Bosch descaling tablets in it.
- Press the **start** button **8**. The descaling programme now runs for about 20 minutes.

DESCALING

NOT ENOUGH DESCALING FLUID.

REFILL FLUID →START

Note: If there is not enough descaling solution in the water tank **11**, the corresponding prompt is displayed. Pour in descaling solution and press **start** **8** again.

CLEAN AND REFILL WATER TANK

→START

- Rinse the water tank **11** and refill it with fresh water up to the “**max**” mark.
- Press the **start** button **8**. The descaling programme now runs for about 1 minute more, followed by the cleaning programme for about 7 minutes, and rinses the appliance.

DESCALING

CLEANING

EMPTY DRIP TRAY

REPLACE DRIP TRAY

- Empty drip tray **27** and replace.

Replace the filter if one is being used.

The appliance has completed descaling and cleaning and is ready for use again.

Important: Wipe down the appliance using a soft, damp cloth to immediately remove any descaler residue. Such residue can cause corrosion.

N.B.: If one of the service programmes is interrupted, e.g. by a power outage, proceed as follows:

- Rinse the water tank **11** and refill it with fresh water up to the “**max**” mark.
- Press the **start** button **8**. The cleaning programme now runs for about 3 minutes, and rinses the appliance.

CLEANING

EMPTY DRIP TRAY

REPLACE DRIP TRAY

- Empty drip tray **27** and replace. The appliance is ready for use again.

Frost protection

⚠ To avoid damage from low temperatures during transport and storage, the appliance must be completely emptied first.

Note: The appliance must be ready for use and the water tank **11** filled.

- Place a large, narrow receptacle under the milk frother **10**.
- Select the “Milk froth”  setting, start and release steam for about 15 seconds.
- Switch the appliance off at the power on/off switch **1 O/I**.
- Empty the water tank **11** and the drip tray **27**.

Accessories

The following accessories can be obtained from retailers and customer service.

Order number	Retail	Customer service
Cleaning tablets	TCZ6001	310575
Descaling tablets	TCZ6002	310967
Water filters	TCZ7003	467873
Care set	TCZ7004	570351
Milk container (insulated)	TCZ7009	674992

Disposal

This appliance is labelled in accordance with the European Directive 2002/96/EG relating to waste electrical and electronic equipment – WEEE. The directive provides the framework for the EU-wide take-back and disposal of end-of-life appliances. Please ask your specialist retailer about current disposal facilities.

Guarantee

The guarantee conditions for this appliance are as defined by our representative in the country in which it is sold. Details regarding these conditions can be obtained from the dealer from whom the appliance was purchased. The bill of sale or receipt must be produced when making any claim under the terms of this guarantee.

Right of modification reserved.

Simple troubleshooting

Problem	Cause	Solution
Display shows REFILL BEAN CONTAINER although the bean container 15 is full, or the grinding unit does not grind the beans.	Beans are not falling into the grinding unit (beans too oily).	Gently tap the bean container 15 . Change the type of coffee if necessary. When the bean container 15 is empty, wipe it with a dry cloth.
No hot water dispensed.	The milk frother 10 or its holder is soiled.	Clean the milk frother 10 or its holder (see "Cleaning the milk system").
Too little or no milk froth or the milk frother 10 does not draw the milk in.	The milk frother 10 or its holder is soiled.	Clean the milk frother 10 or its holder (see "Cleaning the milk system").
	Milk unsuitable for frothing.	Use low-fat milk (1.5 % fat).
	The milk frother 10 is not correctly assembled.	Wet the milk frother parts and press together firmly.
	Build-up of limescale in the appliance.	Descale the appliance using two descaling tablets, if necessary repeat the procedure.
The selected per-cup quantity is not reached. Coffee dispensing slows to a trickle or stops completely.	Coffee is ground too finely. Pre-ground coffee is too fine.	Adjust the grinding unit to a coarser setting. Use coarser pre-ground coffee.
	Build-up of limescale in the appliance.	Descale the appliance.
Coffee has no "crema".	Unsuitable type of coffee.	Use a type of coffee with a higher proportion of robusta beans.
	The beans are no longer fresh.	Use fresh beans.
	The grinding setting is not suitable for the beans.	Adjust grinding setting to fine.
Coffee is too "acidic".	The grinding setting is too coarse or the pre-ground coffee is too coarse.	Adjust the grinding unit to a finer setting or use finer pre-ground coffee.
	Unsuitable type of coffee.	Use a darker roast.
Coffee is too "bitter".	The grinding setting is too fine or the pre-ground coffee is too fine.	Adjust the grinding unit to a coarser setting or use coarser pre-ground coffee.
	Unsuitable type of coffee.	Change type of coffee used.
If you are unable to solve the problem, please call the hotline. You will find the telephone numbers at the back of these instructions.		

Simple troubleshooting

Problem	Cause	Solution
Display shows ERROR PLEASE CONTACT HOTLINE	The appliance has a fault.	Please call the hotline.
The water filter does not stay in position in the water tank 11 .	The water filter is not mounted correctly.	Firmly press the water filter straight down into the tank connection.
Display shows CHECK WATER TANK	Water tank has been incorrectly inserted or the new water filter has not been rinsed according to instructions.	Insert the water tank correctly or rinse the water filter according to instructions and then switch on.
The coffee grounds are not compact and are too wet.	The grinding setting is too fine or too coarse, or not enough ground coffee has been used.	Adjust the grinding unit to a coarser or finer setting, or use 2 level measuring spoons of ground coffee.
Display shows CLEAN BREWING UNIT	Brewing unit is soiled.	Clean brewing unit.
	Too much pre-ground coffee in the brewing unit.	Clean brewing unit. (Pour in no more than 2 level measuring spoons of ground coffee).
	The brewing unit's mechanism is stiff.	Clean brewing unit (see "Maintenance and daily cleaning").
Coffee or milk froth quality varies considerably.	Build-up of limescale in the appliance.	Descale the appliance with two descaling tablets as described in the instructions.
Water dripped onto the inner floor of the appliance when the drip tray was removed.	Drip tray removed too early.	Wait a few seconds after the last drink was dispensed before removing the drip tray.
If you are unable to solve the problem, please call the hotline.		
You will find the telephone numbers at the back of these instructions.		

Sommaire

Présentation	46
Avant la première utilisation	47
Eléments de commande	48
- Interrupteur électrique O/I	48
- Touche 	48
- Bouton rotatif	48
- Touches de sélection \wedge et \vee	48
- Ecran	49
- Touche start	51
- Touche °C	51
- Touche i réglages	52
- Régler la finesse de la mouture	53
- Chauffe-tasses	53
Réglages menu	53
- Langue	53
- Dureté eau	53
- Détartrage	54
- Nettoyage	54
- Calc'n'Clean	54
- AR chauff-tasse	54
- AR auto dans	54
- Filtre eau	54
- Contraste	55
- Réglage usine	55
Préparation avec du café en grains	55
Préparation à partir de café moulu	56
Préparer de la mousse de lait et du lait chaud	57
Préparer de l'eau chaude	57
Entretien et nettoyage quotidien	58
- Nettoyage du mousser de lait	58
- Nettoyer l'unité de passage	59
Rangement des accessoires	60
Conseils pour économiser l'énergie	60
Programmes de maintenance	60
- Détartrage	61
- Nettoyage	62
- Calc'n'Clean	62
Protection contre le gel	64
Accessoires	64
Mise au rebut	64
Garantie	64
Éliminer soi-même les problèmes simples	65

Consignes de sécurité

Lire attentivement le mode d'emploi, se conformer à ses indications et le conserver à portée de la main !
Cette machine Espresso tout automatique est conçue pour la préparation de quantités usuelles, dans le cadre d'un foyer ou d'un usage non-commercial de type domestique. Citons par ex. les cuisines du personnel dans les commerces, bureaux, exploitations agricoles et établissements artisanaux ainsi que les clients de pensions, petits hôtels et toute autre résidence de type similaire.

Risque de choc électrique !

Pour le raccordement et l'utilisation de la machine, respecter impérativement les indications figurant sur la plaque signalétique. N'utiliser la machine que si le cordon électrique et la machine ne présentent aucun dommage.

N'utiliser la machine qu'à l'intérieur de locaux, à température ambiante.

Ne pas confier l'appareil à des enfants ou à des personnes aux capacités sensorielles ou intellectuelles diminuées ou ne disposant pas d'une expérience ou d'une connaissance suffisante, sauf si elles le font sous surveillance ou si elles ont bénéficié préalablement d'une information à propos de la manipulation de l'appareil de la part de la personne responsable de leur sécurité.

Eloignez les enfants de l'appareil.

Bien surveiller les enfants afin de les empêcher de jouer avec l'appareil.

En cas de défaut, débrancher immédiatement le cordon électrique. Les réparations sur la machine, par ex. le remplacement du cordon électrique, doivent être effectuées uniquement par notre Service après-vente afin d'éliminer tous les risques. Ne jamais plonger la machine ou le cordon électrique dans l'eau.

Ne pas glisser les doigts à l'intérieur du moulin.

Utiliser la machine uniquement dans des locaux à l'abri du gel.

⚠ **Risque de brûlure !**

Le mouseur lait **10** devient brûlant. Après utilisation, bien laisser refroidir la buse avant de la saisir.

Chère amatrice de café,
cher amateur de café.



Félicitation pour avoir choisi la cafetière Bosch.

Ce mode d'emploi décrit différents modèles qui se différencient par leur niveau d'équipement.

Veillez également tenir compte du Mémento fourni. Un logement **24** a été prévu pour le conserver à portée de main dans la machine.

Présentation

(Figures **A**, **B**, **C**, **D** et **E** sur les pages dépliantes)

- 1 Interrupteur électrique **O/I**
- 2 Touche  (Marche/Mode Eco)
- 3 Touche **°C** (température/sécurité enfants)
- 4 Touches de sélection  
- 5 Ecran
 - a) Ligne d'état
 - b) Ligne de sélection
 - c) Ligne de navigation
- 6 Bouton rotatif pour réglages à l'écran
- 7 Touche **i** (menu Info)
- 8 Touche **start** (boissons/programmes)
- 9 Bec verseur du café réglable en hauteur et pivotant
- 10 Mousseur de lait réglable en hauteur et amovible (production de mousse de lait/eau chaude)
 - a) partie supérieure
 - b) partie inférieure
 - c) flexible
 - d) tube mouseur
- 11 Réservoir d'eau amovible
- 12 Couvercle du réservoir d'eau
- 13 Logements (cuillère-dose et accessoire mouseur lait)
- 14 Cuillère-dose (sert de poignée pour placer le filtre d'eau)
- 15 Bac à café
- 16 Couvercle préservateur d'arôme
- 17 Sélecteur de réglage de finesse de mouture
- 18 Chauffe-tasses
- 19 Bouton de commande pour chauffe-tasses éclairé
- 20 Tiroir à café (café en poudre/pastille de nettoyage)
- 21 Volet de la chambre de percolation
- 22 Ouvre-volet
- 23 Unité de passage
 - a) Bouton poussoir
 - b) Verrouillage
- 24 Logement du Mémento
- 25 Verrouillage logement
- 26 Panneau des bacs collecteurs
- 27 Bac collecteur
- 28 Grille
- 29 Récipient pour marc de café
- 30 Logement du cordon électrique
- 31 Réservoir de lait

Uniquement pour TES703F1DE

- 32 Réservoir de lait (isolé)
- 33 Filtre eau

Avant la première utilisation

Généralités

N'utiliser que de l'eau pure et froide, sans gaz carbonique, et de préférence un mélange de café adapté, pour espresso ou machine à café. Ne pas employer des grains de café avec glaçage, des grains caramélisés ou enrobés d'une substance sucrée quelconque ; ils encrassent et obturent l'unité de passage.

Sur cette machine, il existe un réglage de la dureté de l'eau. En usine, la machine est réglée sur la dureté 4. Se servir de la bandelette fournie pour déterminer la dureté de l'eau. Si la dureté est différente de la valeur 4, programmer la machine en conséquence après la mise en route (voir point « Réglages menu DURETÉ EAU »).

Mise en service de la machine

- Placer la machine à café sur un plan horizontal, suffisamment solide pour supporter son poids et résistant à l'eau.

Important :

Utiliser l'appareil uniquement dans des locaux hors gel. Dans le cas où l'appareil a été transporté ou entreposé à des températures en dessous de 0 °C, attendre au moins 3 heures avant la mise en service de l'appareil.

- Extraire du logement **30** la longueur de cordon électrique nécessaire et brancher dans une prise. Pour ajuster la longueur du cordon, il suffit de le tirer ou de le repousser à l'intérieur. Pour cela, placer la machine sur un bord de table, par ex., et tirer le câble **vers le bas** ou le pousser **vers le haut**.
- Rabattre vers le haut le couvercle du réservoir d'eau **12**.
- Retirer le réservoir d'eau **11**, le rincer et le remplir d'eau froide. Ne pas dépasser le repère « **max** ».

- Placer le réservoir d'eau **11** bien vertical et appuyer pour le faire descendre.
- Refermer le couvercle du réservoir d'eau **12**.
- Remplir de café en grains le bac à café **15**.
- Appuyer sur l'interrupteur électrique **1 O / I**, la touche **8 start** s'allume et, à l'écran **5**, s'affichent différentes langues.
- A l'aide des touches de sélection **4** **^** et **v** choisir la langue souhaitée ; tous les textes écrans s'afficheront ensuite dans cette langue.

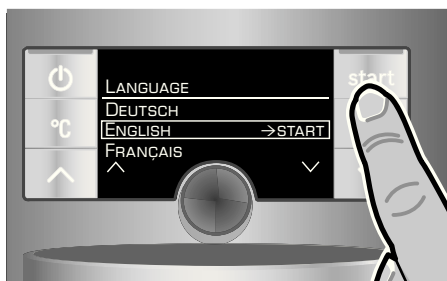

La langue sélectionnée est identifiée par un cadre. Vous avez le choix entre les langues suivantes :

DEUTSCH

ENGLISH

FRANÇAIS

ITALIANO

- Appuyer sur la touche **8 start**, la langue sélectionnée est enregistrée, la touche **2** **⏻** s'allume.

- Appuyer sur la touche **2** ☺, le logo de la marque s'allume à l'écran **5**. La machine se met à chauffer et à effectuer un rinçage ; un peu d'eau s'écoule du bec verseur du café **9**. Lorsque les symboles de sélection de la préparation apparaissent à l'écran **5** la machine est prête à fonctionner.

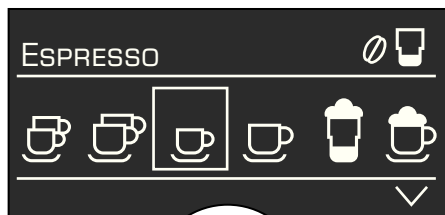

Info : la machine à café est programmée en usine de manière à fonctionner de manière optimale. Au bout de 1 heure, la machine se place automatiquement en « mode Eco » (voir point « Réglages menu AR AUTO DANS »).

Remarque : Lors de la première utilisation de la machine ou après un programme de service ou encore après une longue période d'inutilisation, la première tasse préparée n'a pas encore son plein arôme. Il ne faut donc pas la boire.

Une fois effectuée la mise en service de la machine, la présence d'une mousse dense et fine sur le café n'est obtenue qu'après avoir préparé plusieurs tasses.

Éléments de commande

Interrupteur électrique O/I

L'interrupteur électrique **1** O/I permet d'activer ou de désactiver entièrement le « mode Eco » de la machine. En « mode Eco », seule la touche **2** ☺ est allumée.

Important : ne couper l'alimentation que lorsque la machine est en « mode Eco » afin que le rinçage automatique soit effectué.

Touche ☺

La touche **2** ☺ place la machine en position marche (prête à fonctionner) ou la replace en « mode Eco ».

La touche **2** ☺ clignote tant que la machine effectue son rinçage.

La machine n'effectue pas de rinçage lorsque :

- elle est encore chaude au moment de la mise en marche.
- il n'a pas été préparé de café avant le passage en « mode Eco ».

La machine est prête à fonctionner lorsque les symboles de sélection de boisson et la touche **8** start sont allumés à l'écran **5**.

Remarque : la machine reconnaît aussi en « mode Eco » le retrait du bac collecteur **27**.

Bouton rotatif

Le bouton rotatif **6** sert à naviguer dans l'écran **5** en tournant vers la gauche et la droite ; il permet aussi de modifier certains paramètres dans le menu.

Touches de sélection ^ et v

L'activation des touches de sélection **4** ^ et **5** v permet de naviguer à l'écran (Ligne de navigation **5c**) vers le bas et vers le haut.

Ecran

A l'aide des symboles Boissons au café, Arôme et Quantité ainsi que des textes de réglage, l'écran **5** affiche en permanence les opérations en cours et les messages. Le bouton rotatif **6** et les touches de sélection **4** servent à effectuer les réglages. Le réglage sélectionné est identifié par un cadre.

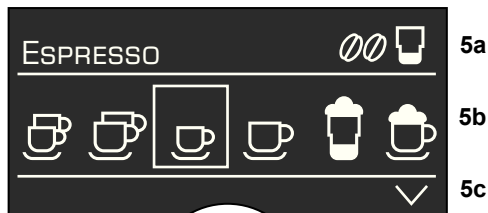

La ligne d'état **5a** de l'écran **5** indique le nom de la boisson, ainsi que, pour les boissons au café, l'arôme réglé, par ex. $\emptyset\emptyset$ et la quantité, par ex. . Sur la ligne de sélection **5b** figurent les symboles pour le choix des boissons.

Les flèches de la ligne de navigation **5c** indiquent la direction où se trouvent encore des niveaux de menu.

Messages à l'écran

L'écran **5** affiche différents messages.

Informations :

PATIENTEZ SVP

Invitations à agir :

REMPILIR LE RÉSERVOIR D'EAU
CONTRÔLER LE RÉSERVOIR D'EAU

PLACER LE BAC COLLECTEUR
VIDER LE BAC COLLECTEUR

REMPILIR LE BAC À CAFÉ
PIVOTER LE BEC VERSEUR
PLACER L'EMBOUT POUR MOUSSE
REMPLENER L'UNITÉ DE PASSAGE
FERMER LE VOLET
NETTOYER UNITÉ PASSAGE
FERMER TIROIR CAFÉ

CHANGER LE FILTRE
DÉTARTRE SVP
NETTOYER SVP
CALC'N'CLEAN

TEMPÉRATURE TROP BASSE
PATIENTEZ SVP

RINCEZ BRIÈVEMENT
SYSTÈME LAIT → START

SURTENSION OU SOUS-TENSION

Sélection des programmes

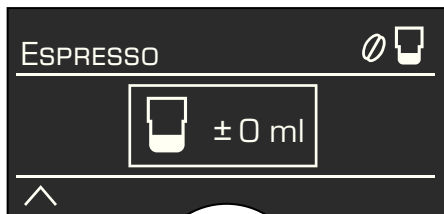
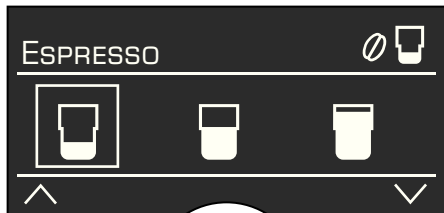
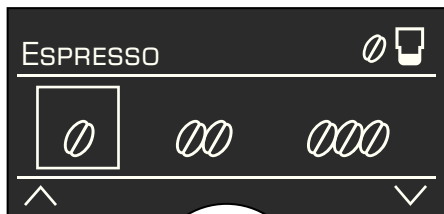
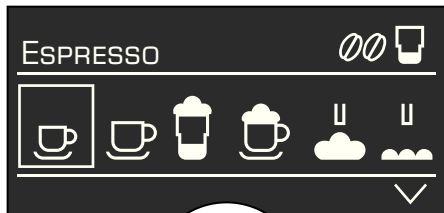
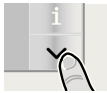

Sélections possibles

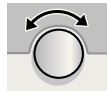

- | | |
|-------------|----------------------------|
| 2 ESPRESSO | 2 CAFÉ |
| ESPRESSO | CAFÉ |
| MACCHIATO | CAPPUCCINO |
| MOUSSE LAIT | LAIT CHAUD |
| EAU CHAUDE | BREF RINÇAGE
SYST. LAIT |

Arôme du café

(uniquement pour les boissons au café)

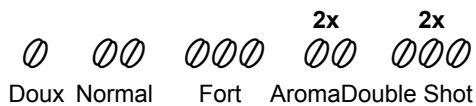

Quantité

(uniquement pour les boissons au café)



Régler individuellement la quantité

AromaDouble Shot

Plus la percolation du café dure longtemps, plus les substances amères et les arômes indésirables sont prononcés. Cela a un effet négatif sur le goût et rend le café moins digeste. La TES7 dispose donc d'une fonction spéciale, AromaDouble Shot pour préparer un café très fort. Une fois que la moitié de la quantité a été préparée, la machine moud de nouveau du café et effectue une percolation. Cela permet de ne développer que les arômes parfumés et très digestes du café. La fonction AromaDouble Shot peut être sélectionnée pour toutes les boissons à partir de café sauf pour ☞ avec une petite quantité préparée, pour ☞ et ☞.

Régler individuellement la quantité

A l'aide du bouton rotatif 6 il est possible de régler une quantité à préparer prédéfinie ☞, ☞ ou ☞ bien d'adapter cette quantité individuellement en fonction de la taille de la tasse. La quantité peut être réglée de manière adaptée à la boisson sélectionnée, par ex. ☞. Sur l'écran, à droite, une flèche dans l'icône ☞ indique si la quantité à préparer a été augmentée ou diminuée. Pour le réglage ☞ par ex., la quantité de café est indiquée en ml, et pour le réglage ☞ par ex., la quantité de boisson à base de café – lait (mousse) compris – est indiquée en ml.

Important : La quantité sélectionnée en ml est une **valeur indicative** ; elle peut varier considérablement avec la formation de mousse, le réglage de la mouture ou le type de lait.

Touche start

Appuyer sur la touche **8 start** pour lancer la préparation d'une boisson ou pour effectuer un programme de Service.

Pour réduire la quantité de boisson appuyer de nouveau sur la touche **8 start** en cours de préparation.

Touche °C

La touche **3 °C** assure le réglage de la **température** du café et de l'eau chaude (appui bref) ainsi que l'activation et la désactivation de la **sécurité enfants** (maintenir appuyée durant 3 s mini.).

Régler la température

Appuyer brièvement sur la touche **3 °C** et à l'aide des touches **4 ^** et **4 v** ainsi que du bouton rotatif **6**, effectuer les réglages.

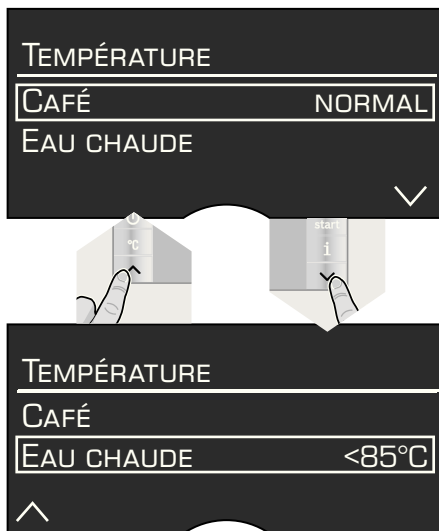

Appuyer de nouveau sur la touche **3 °C** pour enregistrer et revenir à la sélection des boissons.

Les réglages s'appliquent automatiquement à tous les modes de préparation.

Sécurité enfants

Afin d'éviter que les enfants ne se brûlent ou s'ébouillantent, il est possible de verrouiller la machine.

- Maintenir appuyée la touche **3 °C** durant au moins 3 secondes ; l'écran **5** affiche une clé, la sécurité enfants est activée. Aucune commande n'est plus possible, le chauffe-tasses **18** est désactivé.

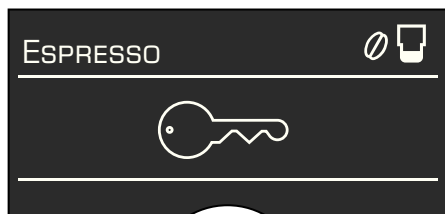

- Pour désactiver la sécurité enfants, maintenir appuyée la touche **3 °C** durant 3 secondes au moins, la clé figurant à l'écran **5** disparaît.

Touche **i** réglages

La touche **7 i** sert à **appeler des informations** (appui bref) et à **effectuer des réglages** (maintenir appuyée durant 3 s au moins).

Appeler des informations

Dans le menu Info, il est possible d'appeler les informations suivantes :

- nom des boissons préparées depuis la mise en service de la machine à café
- date de la prochaine maintenance.

- appuyer brièvement sur la touche **7 i** et naviguer à l'aide des touches **4 ^** et **∨**.



* apparaît uniquement lorsque le filtre est activé.

Appuyer brièvement sur la touche **7 i** pour revenir à la sélection de boissons. Après env. 10 secondes sans confirmation, la machine se replace automatiquement en mode de sélection des boissons.

Effectuer les réglages

Voir point « Réglages menu ».

Régler la finesse de la mouture

Le sélecteur 17 de réglage de la mouture du café permet de régler la finesse de mouture souhaitée du café.

⚠ Attention !

Modifier le réglage de la mouture uniquement lorsque le broyeur fonctionne. Sinon la machine peut être endommagée. Ne pas glisser les doigts à l'intérieur du moulin.

- Lorsque le broyeur fonctionne, régler le sélecteur 17 entre une mouture fine (**a** : tourner dans le sens opposé aux aiguilles d'une montre) et une mouture plus grossière (**b** : tourner dans le sens des aiguilles d'une montre).

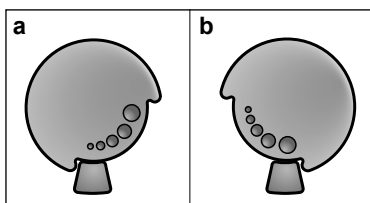

Info : le nouveau réglage n'est perceptible qu'à la seconde ou la troisième tasse.

Conseil pratique : régler une mouture plus fine pour les grains torréfiés foncés et une mouture plus grossière pour les grains torréfiés clairs.

Chauffe-tasses

⚠ Attention !

Le chauffe-tasses 18 devient très brûlant !

La machine à café est équipée d'un chauffe-tasses 18 qui peut être activé ou désactivé manuellement à l'aide du bouton 19. Lorsque le chauffe-tasses 18 est allumé, le bouton 19 est éclairé.

Conseil pratique : Pour réchauffer de manière optimale les tasses, les poser sur le chauffe-tasses 18 ouverture dirigée vers le haut.

Réglages menu

- Maintenir appuyée durant 3 s au moins la touche 7 **i**.

Les différentes possibilités de réglage s'affichent.

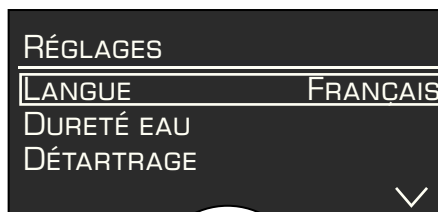

Dans la suite du texte de ce mode d'emploi, chaque nouveau réglage commence par **i 3s+▼** suivi d'une description précise.

Les touches 4 **^** et **▼** permettent de sélectionner les différentes possibilités de réglage.

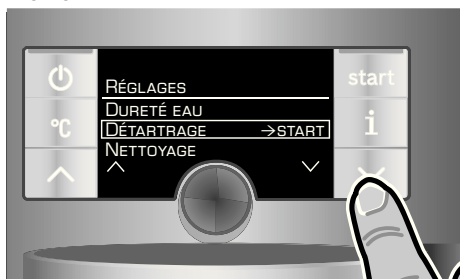

Remarque : les modifications effectuées sont automatiquement enregistrées.

Aucune manipulation supplémentaire n'est nécessaire.

i 3s+▼ ▶ LANGUE

- Tourner le bouton rotatif 6 pour sélectionner la langue souhaitée.

i 3s+▼ ▶ DURETÉ EAU

- Tourner le bouton rotatif 6 pour sélectionner la dureté de l'eau : 1, 2, 3 et 4.

Info : le réglage correct de la dureté de l'eau est important car il permet à la machine d'indiquer le moment où un détartrage est nécessaire. Par défaut, la dureté de l'eau est réglée sur 4.

La dureté de l'eau peut être déterminée à l'aide de la bandelette fournie ou être demandée au Service des Eaux local.

- Plonger brièvement la bandelette de test dans l'eau et lire le résultat qui apparaît au bout de 1 minute.

Niveau	Dureté de l'eau	
	Allemagne (°dH)	France (°fH)
1	1-7	1-13
2	8-14	14-25
3	15-21	26-38
4	22-30	39-54

i 3 s+✓ ▶ DÉTARTRAGE

- Si la machine a besoin d'un détartrage, appuyer sur la touche **8 start** et effectuer le programme de détartrage (voir point « Détartrage »).

i 3 s+✓ ▶ NETTOYAGE

- Si la machine a besoin d'un nettoyage, appuyer sur la touche **8 start** et effectuer le programme de nettoyage (voir point « Nettoyage »).

i 3 s+✓ ▶ CALC'N'CLEAN

- Si la machine a besoin d'être détartrée et nettoyée, appuyer sur la touche **8 start** et effectuer le programme Calc'n'Clean (voir point « Calc'n'Clean »).

i 3 s+✓ ▶ AR CH. TASSES

Cela permet de régler l'intervalle de temps à l'issue duquel le chauffe-tasses **18** se désactive automatiquement après la mise en marche.

- Régler l'intervalle de temps en tournant le bouton rotatif **6**.

i 3 s+✓ ▶ AR AUTO DANS

- Tourner le bouton rotatif **6** pour définir l'intervalle de temps à l'issue duquel la machine se place en mode Eco après la dernière préparation de boisson.

Le réglage possible est situé entre 5 minutes et 8 heures.

i 3 s+✓ ▶ FILTRE EAU

Avant d'utiliser un nouveau filtre à eau il faut tout d'abord effectuer un rinçage.

- Pour cela, enfoncer fermement le filtre à eau dans le réservoir d'eau **11** à l'aide de la cuillère dose **14**. Remplir d'eau le réservoir jusqu'au repère « **max** ».
- Tourner le bouton rotatif **6** pour sélectionner **START** et appuyer sur la touche **8 start**.
- **PLACER RÉCIPIENT 0,5 L SOUS MOUSSEUR LAIT → START**
- Placer un récipient d'une capacité de 0,5l sous le mousseur lait.
- Appuyer sur la touche **8 start**. L'eau traverse le filtre pour le rincer.
- Ensuite, vider le récipient. La machine est de nouveau prête à fonctionner.

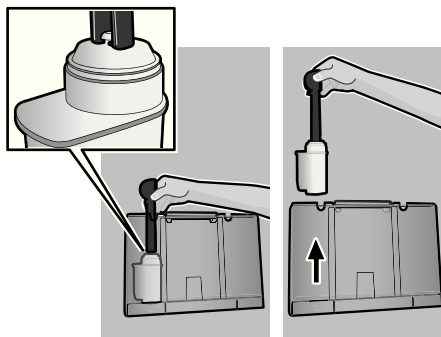

Info : le rinçage du filtre a activé le réglage pour l'affichage du changement de filtre. Vous trouverez des informations détaillées sur le filtre d'eau dans les Instructions relatives au filtre ci-jointes.

Au moment où s'affiche **CHANGER LE FILTRE** ou bien au bout de 2 mois, au plus tard, le filtre n'est plus efficace. Pour des raisons d'hygiène et pour éviter l'entartrage

de la machine (ce qui provoque des dommages), il faut remplacer le filtre.

Les filtres de rechange sont disponibles dans le commerce (TCZ7003) ou peuvent être commandés auprès du Service Clientèle (467873). Si l'on n'utilise pas un nouveau filtre, il faut régler **FILTRE EAU** sur **NON**.

Info : si la machine n'est pas utilisée durant une période prolongée (par ex. congés), il faut que le filtre utilisé soit rincé avant utilisation ; pour cela verser tout simplement une tasse d'eau chaude.

i 3s+✓ ▶ CONTRASTE

Le contraste de l'écran **5** peut être réglé entre **-20** et **+20** ; le réglage usine est **+0**.

- Le bouton rotatif **6** permet de choisir le réglage souhaité.

i 3s+✓ ▶ RÉGLAGES USINE

Il est possible d'effacer ses propres réglages et de rétablir les réglages usine.

- Pour rétablir les réglages usine, appuyer sur la touche **8 start**.

Info : La machine peut à tout moment être replacée manuellement sur les réglages usine à l'aide d'une combinaison de touches. La machine doit être entièrement désactivée.

- Maintenir appuyés simultanément durant 5 secondes au moins les touches **4** **∧** et **✓** ainsi que l'interrupteur électrique **1 O / I**. Appuyer sur la touche **8 start**, les réglages usine sont rétablis.

Préparation avec du café en grains

Cette machine à espresso/café entièrement automatique moule du café frais lors de chaque préparation. Utiliser de préférence du café pour espresso/pour percolateur. Conserver le café au froid dans un récipient hermétiquement fermé ou le congeler. Il est possible de broyer les grains de café congelés.

Important : Remplir tous les jours le réservoir d'eau **11** avec de l'eau fraîche et froide. Celui-ci doit toujours contenir suffisamment d'eau pour assurer le fonctionnement de la machine.

Conseil : Placer les tasses, en particulier les petites tasses épaisses pour espresso, sur le chauffe-tasses **18** afin de les préchauffer.

Il est possible de préparer différents cafés très simplement, en appuyant sur un bouton.

Remarque : Avec certains réglages, le café est préparé en deux étapes (voir point **AromaDouble Shot**, page 51). Attendre que l'opération soit entièrement terminée.

Préparation d'un espresso et d'un café sans lait

La machine doit être prête à fonctionner.

- Placer la(les) tasse(s) sous le bec verseur du café **9**.
- Sélectionner l'espresso ou le café souhaité en tournant le bouton rotatif **6**.

L'écran **5** affiche la boisson choisie ainsi que l'arôme du café et la quantité correspondant à la boisson.

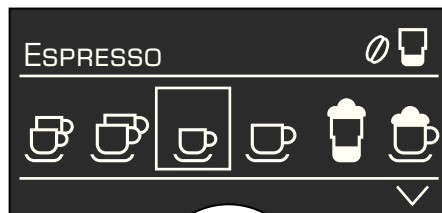

Les réglages peuvent être modifiés (voir point « Éléments de commande »).

- Appuyer sur la touche **8 start**.

La machine effectue la percolation du café qui s'écoule dans la tasse/les tasses.

Préparation d'une boisson avec du lait

La machine doit être prête à fonctionner.

- Plonger profondément dans le récipient du lait **31** le tube mousseur **10d** du mousseur de lait **10**.
- Basculer le bec verseur du café **9** vers la **droite** jusqu'à ce qu'il s'enclipse (bruit caractéristique).
- Placer la tasse préchauffée ou le verre sous le bec verseur du café **9** et mousseur lait **10**.
- Sélectionner la boisson : « Macchiato » ☕ ou « Cappuccino » ☕ en tournant le bouton rotatif **6**.

L'écran **5** affiche la boisson choisie ainsi que l'arôme du café et la quantité correspondant à la boisson.

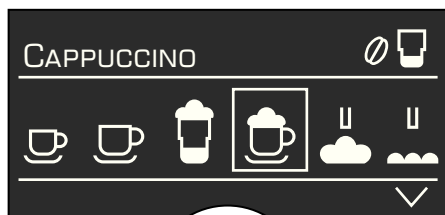

Les réglages peuvent être modifiés (voir point « Éléments de commande »).

- Appuyer sur la touche **8 start**.

Tout d'abord le lait est pompé dans la tasse ou le verre. Ensuite, la machine effectue la percolation du café qui s'écoule dans la tasse ou le verre.

Important : les restes de lait séchés sont difficiles à retirer ; après chaque utilisation, **il est impératif** de nettoyer le mousseur lait **10** à l'eau tiède (voir point « Nettoyage du mousseur de lait »).

Préparation à partir de café moulu

La machine peut aussi préparer un café à partir de café moulu (pas du café soluble).

Remarque : lorsque l'on utilise du café moulu pour la préparation du café, la fonction AromaDouble Shot n'est pas disponible.

Préparation d'une boisson sans lait

- A l'aide du bouton rotatif **6**, sélectionner ☕ ou ☕.
- Placer la tasse/les tasses préchauffée(s) sous le bec verseur du café **9**.
- Ouvrir le tiroir à café **20** en appuyant.
- Verser au maximum 2 cuillères-dose **14** rases de café moulu.

⚠ Attention !

Ne pas verser de café en grains ou de café soluble.

- Fermer le tiroir à café **20**.
- Appuyer sur la touche **8 start**.

La machine effectue la percolation du café qui s'écoule dans la tasse/les tasses.

Remarque : pour préparer une autre tasse de café moulu, répéter l'opération. Si vous ne versez pas de café dans un délai de 90 s, la chambre de percolation se vide automatiquement afin d'empêcher un débordement. La machine effectue un rinçage.

Préparation d'une boisson avec lait

- A l'aide du bouton rotatif **6**, sélectionner une boisson : « Macchiato » ☕ ou « Cappuccino » ☕.
- Introduire le tube mousseur **10d** du mousseur de lait **10** dans le récipient de lait **31**.
- Faire pivoter le bec verseur du café **9** vers la **droite** jusqu'à ce qu'il s'enclipse (bruit caractéristique).

- Placer la tasse préchauffée ou le verre sous le bec verseur du café **9** et le moussEUR lait **10**.
- Ouvrir le tiroir à café **20** en appuyant.
- Remplir avec 2 cuillères-dose **14** rases maxi. de café en poudre.

Attention !

Ne pas verser de café en grains ou de café soluble.

- Refermer le tiroir à café **20**.
- Appuyer sur la touche **8 start**.
Tout d'abord le lait est pompé dans la tasse ou le verre. Ensuite, la machine effectue la percolation du café qui s'écoule dans la tasse ou le verre.

Important : les restes de lait séchés sont difficiles à retirer ; après chaque utilisation, **il est impératif** de nettoyer le moussEUR lait **10** à l'eau tiède (voir point « Nettoyage du moussEUR de lait »).



Remarque : pour préparer une autre tasse à partir de café moulu/lait, répéter l'opération. Si vous ne versez pas de café dans un délai de 90 s, la chambre de percolation se vide automatiquement afin d'empêcher un débordement. La machine effectue un rinçage.

Préparer de la mousse de lait et du lait chaud

Risque de brûlure !

Le moussEUR lait **10** devient brûlant. Après utilisation, bien laisser refroidir avant de le saisir.

La machine doit être prête à fonctionner.

- Plonger le tube moussEUR **10d** du moussEUR **10** dans le réservoir de lait **31**.
- Placer la tasse préchauffée ou le verre sous le moussEUR lait **10**.
- Sélectionner « Mousse lait »  ou « Lait chaud »  en tournant le bouton rotatif **6**.

- Appuyer sur la touche **8 start**, de la mousse de lait (durant 40 s env.) ou du lait chaud (durant 60 s env.) s'écoule du moussEUR de lait **10**.
- Appuyer de nouveau sur la touche **8 start** pour interrompre l'opération.

Info : lors de la préparation du lait chaud, il peut se produire des bruits de sifflement. Ceux-ci sont dus à la technologie du moussEUR de lait **10**.

Conseil : pour réaliser une mousse de lait optimale, employer de préférence du lait froid avec une teneur en matières grasses d'au moins 1,5%.

Important : les restes de lait séchés sont difficiles à retirer ; après chaque utilisation, **il est impératif** de nettoyer le moussEUR lait **10** à l'eau tiède (voir point « Nettoyage du moussEUR de lait »).

Préparer de l'eau chaude

Risque de brûlure !

Le moussEUR lait **10** devient très brûlant. Après utilisation, bien laisser refroidir avant de le saisir.

La machine doit être prête à fonctionner.

- Placer la tasse préchauffée ou le verre sous le bec du moussEUR de lait **10**.
- Sélectionner le réglage souhaité « Eau chaude »  en tournant le bouton rotatif **6**.
- Appuyer sur la touche **8 start**, l'eau chaude s'écoule durant env. 40 s du moussEUR de lait **10**.
- Il est possible d'interrompre prématurément cette opération en appuyant de nouveau sur la touche **8 start**.

Remarque : il est possible de régler la température de l'eau chaude (voir point « Eléments de commande Touche °C »).

Entretien et nettoyage quotidien

⚠ Risque de choc électrique!

Avant tout nettoyage, débrancher le cordon électrique. Ne jamais plonger la machine dans l'eau. Ne pas utiliser de nettoyeur à vapeur.

- Nettoyer le boîtier de la machine à l'aide d'un chiffon doux humide. Ne pas utiliser de tissus ou de produits nettoyants abrasifs.
- Toujours nettoyer immédiatement les résidus de calcaire, de café, de lait ou de solution détartrante. En effet, de la corrosion peut se former sous ces résidus.
- Rincer le réservoir d'eau **11** et l'unité de passage **23** uniquement avec de l'eau.
- La fermeture du logement **25**, le panneau des bacs collecteurs **26** ainsi que le couvercle du réservoir de lait **31** doivent être essuyés légèrement avec un chiffon humide. **Ne pas passer au lave-vaisselle.**
- Retirer la grille **28**. Extraire vers l'avant le bac collecteur **27** et le réservoir de marc de café **29**, vider et nettoyer. **Tous ces éléments sont lavables en machine.**
- Retirer le tiroir à café **20** et le nettoyer.

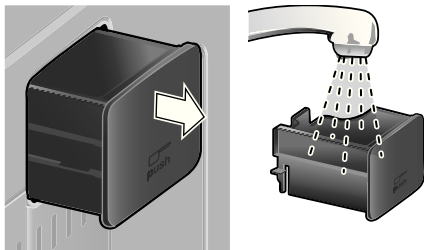



- Nettoyer à la main la cuillère-dose **14**, le couvercle préservateur d'arôme **16** et le réservoir de lait **31** ou les passer en lave-vaisselle.
- Essuyer l'intérieur de la machine (bacs de collecte).

Uniquement pour TES703F1DE

- Essuyez le couvercle et l'isolation du réservoir de lait **32** à l'aide d'un chiffon humide. **Ne pas passer au lave-vaisselle.**
- Nettoyer la partie intérieure du réservoir de lait **32** à la main ou passer au lave-vaisselle.

Important : vider et nettoyer tous les jours le bac collecteur du bec verseur du café **27** et le récipient pour marc de café **29** afin d'éviter le développement de moisissures..

Remarque : lorsque la machine froide est allumée à l'aide de la touche **2**  ou bien placée en position  après un prélèvement de café, la machine réalise un rinçage automatique. Le système est donc autonettoyant.

Important : si la machine est restée inutilisée durant une période prolongée (congelés, p. ex.), nettoyer soigneusement l'ensemble de la machine, y compris le mousseur lait **10** et l'unité de passage **23**.

Nettoyage du mousseur de lait

Important : Il est **impératif** de nettoyer le mousseur de lait **10** après chaque utilisation !

Il est possible d'effectuer un pré-nettoyage automatique du mousseur de lait **10**.

- A l'écran **5**, sélectionnez le symbole  et appuyer sur la touche **8 start**.

GLISSER VERRE SOUS MOUSSEUR,
PLACER EMBOUT DANS LE VERRE
→START

- Placer un verre vide sous le mousseur de lait **10** et introduire l'extrémité du tube mousseur **10d** dans le verre.
- Appuyer sur la touche **8 start**. La machine remplit automatiquement le verre d'eau puis l'aspire par le tube mousseur **10d** pour rincer le dispositif. Au bout de 1 min environ, l'opération de nettoyage s'arrête automatiquement.
- Vider le verre et nettoyer le tube mousseur **10d**.

De plus, nettoyer régulièrement et très soigneusement le mousseur de lait **10** (en lave-vaisselle ou à la main).

Démonter le mousseur lait **10** pour le nettoyer :

- Extraire le mousseur de lait **10** de la machine en le tirant vers l'avant.
- Tourner la partie supérieure (**10a**) dans le sens inverse des aiguilles d'une montre et la défaire de la partie inférieure (**10b**).
- Nettoyer les différentes pièces avec de l'eau avec un peu de produit vaisselle et un chiffon doux.
- Bien rincer tous les éléments à l'eau courante et les sécher.
- Assembler toutes les pièces jusqu'à ce que les deux marques se trouvent l'une sur l'autre. Remettre ensuite le mousseur de lait en place dans l'appareil en l'enfonçant jusqu'en butée.

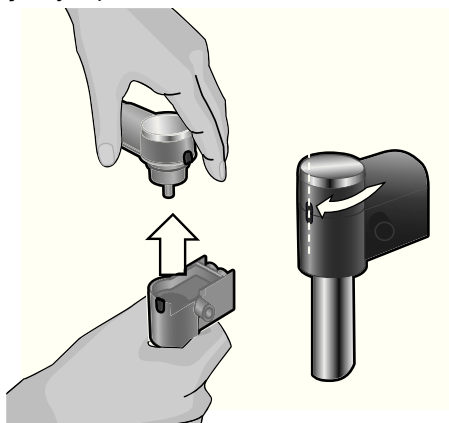

Info : tous les éléments du mousseur lait **10** peuvent être lavés en machine.

Nettoyer l'unité de passage

(voir aussi Mémento)

En plus du programme de nettoyage automatique, il convient de retirer régulièrement l'unité de passage **23** afin de la nettoyer.

- Appuyer sur la touche **2**  pour placer la machine en « mode Eco ».
- Arrêter entièrement la machine à l'aide de l'interrupteur électrique **1** **O/I**, aucune touche n'est allumée.

- Faire glisser l'ouvre-volet **22** vers la droite et ouvrir le volet **21** de l'unité de passage **23**.
- Faire glisser le verrouillage rouge **23b** de l'unité de passage **23** vers la gauche.
- Appuyer sur le bouton poussoir rouge **23a** et saisir l'unité de passage **23** par les évidements (**figure E**) et la retirer avec précaution.
- Rincer soigneusement l'unité de passage **23** sous un jet d'eau courante.



- Placer le tamis de l'unité de passage sous le jet d'eau.

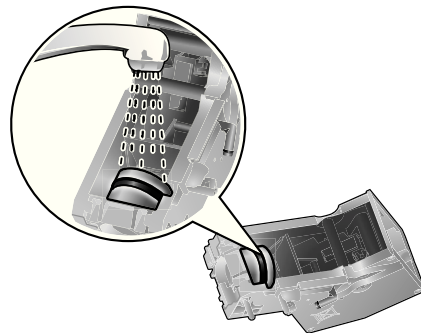

Important : ne pas ajouter de détergent, ne pas laver en machine.

- Essuyer l'intérieur de la machine avec un chiffon humide et retirer tous les résidus de café.
- Laisser sécher l'unité de passage **23** et l'intérieur de la machine.
- Replacer l'unité de passage **23** et pousser jusqu'en butée.
- Faire glisser vers la droite le verrouillage rouge **23b** et fermer le volet **21**.

Rangement des accessoires

La machine est dotée de logements spéciaux pour les accessoires et le Mémento.

- Pour ranger la cuillère-dose **14**, le tube mousseur **10d** et le flexible **10c**, retirer le réservoir d'eau **11** et placer les éléments dans les évidements **13**.

Le Mémento possède son propre logement à côté de l'unité de passage **23**.

- Ouvrir le volet **21** de l'unité de passage.
- Saisir par la languette la fermeture rouge **25** du logement **24** et la retirer.
- Ranger le Mémento, replacer la fermeture **25** et refermer le volet de l'unité de passage **21**.

Conseils pour économiser l'énergie

- La machine se place automatiquement en « mode Eco » au bout d'une heure (réglage usine). Dans ce mode, la machine consomme très peu d'électricité. La valeur par défaut de une heure peut être modifiée, (voir point « Réglages menu AR AUTO DANS »).
- Lorsque la machine n'est pas utilisée, l'arrêter au moyen de l'interrupteur électrique **1 O/I** placé à l'avant.
- Autant que possible ne jamais interrompre la production de café ou de mousse de lait. Une interruption provoque en effet une consommation d'énergie supérieure ainsi que le remplissage plus rapide des bacs collecteurs.
- Détartrer régulièrement la machine afin d'éviter les dépôts de calcaire. Les dépôts de calcaire provoquent en effet une consommation électrique plus élevée.

Programmes de maintenance

Conseil : voir aussi le Mémento placé dans son logement **24**.

RINCEZ BRIÈVEMENT
SYSTÈME LAIT → START
(voir point « Nettoyage du mousseur de lait »)

A certains intervalles de temps, l'écran **5** affiche différents messages :

DÉTARTREZ SVP ou
NETTOYER SVP ou
CALC'N'CLEAN.

La machine doit alors être nettoyée ou détartrée sans délai avec le programme correspondant. Il est également possible d'effectuer les deux opérations simultanément avec la fonction Calc'n'Clean (voir point « Calc'n'Clean »). Si le programme de maintenance n'est pas réalisé conformément aux indications, cela peut détériorer la machine.

⚠ Attention !

Lors de chaque programme de maintenance, utiliser le produit détartrant et le produit nettoyant conformément aux indications.

Ne jamais interrompre le programme de maintenance !

Ne jamais boire les liquides !

Ne jamais utiliser de vinaigre, de produits à base de vinaigre, d'acide citrique ou de produits à base d'acide citrique !

Ne jamais déposer de pastilles de détartrage ou autres produits de détartrage dans le tiroir du café moulu **20** !

Des pastilles de détartrage et de nettoyage spécialement développées sont disponibles dans le commerce et auprès du Service Clientèle.

N° commande	Commerce	Service Clientèle
Pastilles de nettoyage	TCZ6001	310575
Pastilles de détartrage	TCZ6002	310967

Détartrage

Durée : env. 30 minutes.



Durant les différentes opérations de détartrage, la touche **8 start** clignote.

Les chiffres en haut à droite indiquent la progression de l'opération.

Important : si un filtre d'eau est placé dans le réservoir d'eau **11** le retirer impérativement avant de lancer le programme de maintenance.

- Maintenir appuyée la touche **7 i** au moins 3 secondes.

DÉTARTRAGE →START

- Appuyer sur la touche **8 start**, le programme défile à l'écran **5**.

VIDER LE BAC COLLECTEUR
PLACER LE BAC COLLECTEUR

- Vider le bac collecteur **27** et le replacer.

PLACER RÉCIPIENT 0,5 L SOUS
MOUSSEUR LAIT →START

- Placer un récipient d'une capacité de 0,5l sous le mousseur lait **10**.

- Appuyer sur la touche **8 start**.

Info : si le filtre à eau est activé, l'utilisateur est invité à retirer le filtre et à appuyer de nouveau sur la touche **8 start**

RETIRER LE FILTRE EAU →START

0,5 L EAU + DÉTARTRANT
REMPILIR →START

- Verser de l'eau tiède dans le réservoir d'eau **11** jusqu'au repère « **0,5l** » et dissoudre 2 pastilles de détartrage Bosch.
- Appuyer sur la touche **8 start**, le programme de détartrage se déroule maintenant durant 20 minutes environ

DÉTARTRAGE EN COURS

DÉTARTRANT INSUFFIS.

RAJOUTER DÉTARTRANT →START

Info : s'il n'y a pas assez de solution de détartrage dans le réservoir d'eau **11**, le message demandant de rajouter de la solution de détartrage s'affiche ; appuyer de nouveau sur la touche **8 start**.

RINCER LE RÉSERVOIR D'EAU ET
REMPILIR →START

- Rincer le réservoir d'eau **11** et le remplir d'eau fraîche jusqu'au repère « **max** ».
- Appuyer sur la touche **8 start**, le programme de détartrage se déroule durant env. 1 minute et effectue un rinçage de la machine.

DÉTARTRAGE EN COURS

VIDER LE BAC COLLECTEUR
PLACER LE BAC COLLECTEUR

- Vider le bac collecteur **27** et le replacer.

Si un filtre est utilisé, le replacer maintenant. La machine est maintenant détartrée et de nouveau prête à fonctionner.

Important : Essuyer l'appareil avec un torchon doux et humide pour éliminer immédiatement les résidus du détartrant. En effet, de la corrosion peut se former sous ces résidus.

Nettoyage

Durée: env. 10 minutes.



Durant les différentes opérations de nettoyage, la touche **8 start** clignote. Les chiffres en haut à droite indiquent les progrès de l'opération.

- Remplir le réservoir d'eau **11** jusqu'à « **max** ».
- Maintenir appuyée la touche **7 i** au moins 3 secondes.

NETTOYAGE →START

- Appuyer sur la touche **8 start**, le programme se déroule à l'écran **5**.

VIDER LE BAC COLLECTEUR
PLACER LE BAC COLLECTEUR

- Vider le bac collecteur **27** et le replacer, la machine effectue deux rinçages.

PIVOTER LE BEC VERSEUR

- Faire pivoter le bec verseur du café **9** vers la gauche dans la position café jusqu'à ce qu'il s'enclipse (bruit caractéristique).

NETTOYAGE EN COURS

OUVRIER TIROIR

- Ouvrir le tiroir à café **20** en appuyant.

PLACER UNE PASTILLE DE NETTOYAGE
BOSCH DANS LE TIROIR ET REFERMER

- Placer une pastille de nettoyage Bosch dans le tiroir **20** et refermer.

APPUYER SUR START

- Appuyer sur la touche **8 start**, le nettoyage est activé pour une durée de 7 minutes env.

NETTOYAGE EN COURS

VIDER LE BAC COLLECTEUR
PLACER LE BAC COLLECTEUR

- Vider le bac collecteur **27** et le replacer.

La machine est maintenant nettoyée et de nouveau prête à fonctionner.

Calc'n'Clean

Durée: env. 40 minutes.

Calc'n'Clean combine les fonctions Dé-tartrage et Nettoyage. Si le moment de réaliser chacun des deux programmes est proche, la machine propose automatiquement ce programme.

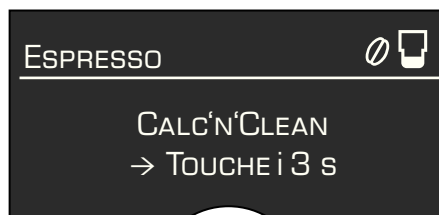

Durant les différentes opérations du programme Calc'n'Clean, la touche **8 start** clignote. Les chiffres en haut à droite indiquent l'avancement de l'opération.

Important: si un filtre d'eau est placé dans le réservoir d'eau **11** le retirer impérativement avant de lancer le programme de maintenance.

- Maintenir appuyée la touche **7 i** durant 3 secondes au moins.

CALC'N'CLEAN →START

- Appuyer sur la touche **8 start**, le programme défile à l'écran **5**.

VIDER LE BAC COLLECTEUR
PLACER LE BAC COLLECTEUR

- Vider le bac collecteur **27** et le replacer.
- Basculer le bec verseur du café **9** vers la droite jusqu'à ce qu'il s'enclipse (bruit caractéristique).

- Placer un récipient d'une capacité de 1 l au moins sous le mousser lait **10**.

- Appuyer sur la touche **8 start**, la machine effectue deux rinçages.

NETTOYAGE EN COURS

OUVRIR TIROIR

- Appuyer sur le tiroir à café **20** pour l'ouvrir.

PLACER UNE PASTILLE DE NETTOYAGE BOSCH DANS LE TIROIR ET REFERMER

- Placer une pastille de nettoyage Bosch dans le tiroir **20** et refermer.

Info: si le filtre à eau est activé, l'utilisateur est invité à retirer le filtre et à appuyer de nouveau sur la touche **8 start**.

RETIRER LE FILTRE EAU →START

0,5 L EAU + DÉTARTRANT

REEMPLIR →START

- Verser de l'eau tiède dans le réservoir d'eau **11** jusqu'au repère « **0,5l** » et dissoudre 2 pastilles de détartrage Bosch.
- Appuyer sur la touche **8 start**, le programme de détartrage se déroule durant 20 minutes env.

DÉTARTRAGE EN COURS

DÉTARTRANT INSUFFIS.

RAJOUTER DÉTARTRANT →START

Info: s'il n'y a pas assez de solution de détartrage dans le réservoir d'eau **11**, le message demandant de rajouter de la solution de détartrage s'affiche ; appuyer de nouveau sur la touche **8 start**.

RINCER LE RÉSERVOIR D'EAU ET

REEMPLIR →START

- Rincer le réservoir d'eau **11** et remplir d'eau fraîche jusqu'au repère « **max** ».
- Appuyer sur la touche **8 start**, le programme de détartrage se déroule durant 1 minute environ, puis le programme de nettoyage rince la machine durant 7 minutes environ.

DÉTARTRAGE EN COURS

NETTOYAGE EN COURS

VIDER LE BAC COLLECTEUR

PLACER LE BAC COLLECTEUR

- Vider le bac collecteur **27** et le replacer.

Si un filtre est utilisé, le replacer maintenant. La machine est nettoyée et détartrée et de nouveau prête à fonctionner.

Important: Essuyer l'appareil avec un torchon doux et humide pour éliminer immédiatement les résidus du détartrant. En effet, de la corrosion peut se former sous ces résidus.

Remarque: si l'un des programmes de maintenance a été interrompu, par ex. par une coupure de courant, procéder comme indiqué ci-après :

- Rincer le réservoir d'eau **11** et remplir d'eau fraîche jusqu'au repère « **max** ».
- Appuyer sur la touche **8 start**, le programme de nettoyage se déroule durant 3 minutes environ et rince la machine.

NETTOYAGE EN COURS

VIDER LE BAC COLLECTEUR

PLACER LE BAC COLLECTEUR

- Vider le bac collecteur **27** et le replacer.

La machine est de nouveau prête à fonctionner.

Protection contre le gel

⚠ Afin d'éviter les dommages provoqués par le gel lors du transport et du stockage, il faut préalablement vider entièrement la machine.

Info : la machine doit être prête à fonctionner et le réservoir d'eau **11** doit être rempli.

- Placer un grand récipient étroit sous le mousseur lait **10**.
- Sélectionner le réglage « Mousse lait » , et envoyer de la vapeur durant 15 secondes env.
- Arrêter la machine à l'aide de l'interrupteur électrique **1 O/I**.
- Vider le réservoir d'eau **11** et le bac collecteur **27**.

Accessoires

Les accessoires suivants sont disponibles dans le commerce ou auprès du service Clientèle.

N° commande	Commerce	Service Clientèle
Pastilles de nettoyage	TCZ6001	310575
Pastilles de détartrage	TCZ6002	310967
Filtre d'eau	TCZ7003	467873
Kit d'entretien	TCZ7004	570351
Réservoir de lait (isolé)	TCZ7009	674992

Mise au rebut

Cet appareil est identifié selon la Directive européenne 2002/96/CE relative aux déchets d'équipements électriques et électroniques (DEEE). Cette directive définit les conditions de collecte et de recyclage des anciens appareils à l'intérieur de l'Union Européenne. S'informer auprès du revendeur sur la procédure actuelle de recyclage.

Garantie

Les conditions de garantie applicables sont celles publiées par notre distributeur dans le pays où a été effectué l'achat. Le revendeur chez qui vous vous êtes procuré l'appareil fournira les modalités de garantie sur simple demande de votre part. En cas de recours en garantie, veuillez toujours vous munir de la preuve d'achat.

Sous réserve de modifications.

Éliminer soi-même les problèmes simples

Problème	Cause	Remède
Affichage de REMPLIR LE BAC À CAFÉ bien que le bac à café 15 soit rempli, ou bien le moulin ne parvient pas à moudre.	Les grains ne tombent pas dans le broyeur (grains trop gras).	Frapper légèrement le bac à café 15 . Changer éventuellement de café. Une fois que le bac à café 15 est vide, l'essuyer avec un chiffon sec.
Impossible de produire de l'eau chaude.	Le mousser lait 10 ou le support du mousser lait 10 est obturé.	Nettoyer le mousser lait 10 ou son support (voir point « Nettoyage du mousser de lait »).
Trop peu de mousse ou pas de mousse ou le mousser de lait 10 n'aspire pas le lait.	Le mousser lait 10 ou le support du mousser lait 10 est obturé.	Nettoyer le mousser lait 10 ou son support (voir point « Nettoyage du mousser de lait »).
	Lait non adapté.	Utiliser du lait à une teneur de 1,5 % de matières grasses.
	Le mousser de lait 10 n'est pas correctement monté.	Humidifier les éléments du mousser lait et serrer vigoureusement.
	La machine est entartrée.	Détartrer l'appareil avec 2 tablettes de détartrage, si nécessaire exécuter le programme 2 fois.
La quantité de préparation réglée individuellement n'est pas versée, le café coule goutte à goutte ou le café ne coule plus.	Mouture trop fine, café moulu trop fin.	Régler une mouture moins fine. Utiliser du café moulu moins fin.
	La machine est fortement entartrée.	Détartrer la machine.
Le café ne présente pas de « crème ».	Qualité du café ne convient pas.	Utiliser un café avec une proportion plus importante de Robusta.
	Les grains ne sont pas fraîchement torréfiés.	Les grains ne sont pas fraîchement torréfiés.
	La mouture n'est pas adaptée aux grains de café.	Optimiser la finesse de la mouture.
Le café est trop « acide ».	La mouture n'est pas assez fine ou bien le café moulu n'est pas assez fin.	Régler une mouture plus fine ou acheter du café moulu plus fin.
	Qualité de café non adaptée.	Utiliser un café torréfié plus foncé.
S'il n'est pas possible de résoudre les problèmes, appeler impérativement le Service Clientèle ! Les numéros de téléphone se trouvent aux dernières pages de la notice.		

Éliminer soi-même les problèmes simples

Problème	Cause	Remède
Le café est trop « amer ».	La mouture est trop fine ou le café moulu est trop fin.	Régler une mouture moins fine ou acheter du café moulu moins fin.
	Qualité du café ne convient pas.	Changer de qualité de café.
Affichage à l'écran DÉFAILLANCE APPELER SERVICE CLIENTÈLE	Une défaillance s'est produite dans la machine.	Appeler le Service Clientèle.
Le filtre à eau ne tient pas dans le réservoir d'eau 11.	Le filtre d'eau n'est pas correctement fixé.	Placer le filtre d'eau bien droit et appuyer fortement pour l'enfoncer dans le réservoir.
Affichage à l'écran CONTRÔLER LE RÉSERVOIR D'EAU	Le réservoir d'eau n'est pas inséré correctement ou le filtre à eau n'est pas rincé d'après la notice.	Insérer le réservoir d'eau correctement ou rincer le filtre à eau d'après la notice et remettre en service.
Le marc de café n'est pas compact et il est trop humide.	La mouture est trop fine ou trop grossière ou bien la quantité de café moulu utilisée est trop faible.	Régler la mouture plus grossière ou plus fine ou bien utiliser 2 cuillères-doses de café moulu bien rases.
Affichage du message NETTOYER UNITÉ PASSAGE	Unité de passage encrassée.	Nettoyer l'unité de passage.
	Trop de café moulu dans l'unité de passage.	Nettoyer l'unité de passage (remplir au maximum 2 cuillères-doses de café moulu bien rases).
	Le mécanisme de l'unité de passage ne fonctionne pas aisément.	Nettoyer l'unité de passage (voir chapitre « Entretien et nettoyage quotidien »).
Qualité de la mousse de café ou de lait variable.	La machine est entartrée.	Détartrer la machine en utilisant deux pastilles de détartrage et en respectant les instructions.
Présence d'eau sur le fond interne de la machine une fois que l'on a retiré le bac collecteur.	Bac collecteur retiré trop tôt.	Retirer le bac collecteur en attendant quelques secondes après la dernière boisson préparée.
S'il n'est pas possible de résoudre les problèmes, appeler impérativement le Service Clientèle ! Les numéros de téléphone se trouvent aux dernières pages de la notice.		

Sommario

Panoramica	68
Al primo impiego	69
Elementi di comando	70
- Interruttore di rete O/I	70
- Tasto ⏻	70
- Pulsante girevole	70
- Tasti selettori ^ e v	70
- Display	71
- Tasto start	73
- Tasto °C	73
- Impostazioni del tasto i	74
- Regolare il grado di macinatura	75
- Riscaldamento tazze	75
Impostazioni del menu	75
- Lingua	75
- Durezza acqua	75
- Decalcificare	76
- Pulire	76
- Calc'n'Clean	76
- Risc. tazza off tra	76
- Auto spegnimento in	76
- Filtro acqua	76
- Contrasto	77
- Imp. predefinita	77
Preparazione con chicchi di caffè	77
Preparazione con caffè macinato	78
Preparazione di schiuma di latte e di latte caldo	79
Prelievo di acqua per il thè	79
Cura e pulizia quotidiana	80
- Pulire la linea del latte	80
- Pulire il bollitore	81
Accessori per la conservazione	82
Consigli per risparmiare energia	82
Programmi di assistenza	82
- Decalcificare	83
- Pulire	84
- Calc'n'Clean	84
Protezione dal gelo	86
Accessori	86
Smaltimento	86
Garanzia	86
Soluzione di piccoli guasti	87

Istruzioni di sicurezza

Leggere con attenzione interamente, osservare e conservare le istruzioni per l'uso!

Questa macchina per espresso automatica è destinata alla produzione di quantità per l'uso domestico o ad usi simili a quello domestico, quali cucine per piccoli studi, negozi, uffici, aziende agricole o altro tipo di aziende artigianali, nonché per l'utilizzo da parte di ospiti in pensioni, piccoli alberghi e simili configurazioni residenziali.

⚠ Pericolo di scarica elettrica!

Nel collegamento e nell'uso dell'apparecchio rispettare i dati della targhetta di identificazione.

Usare solo se il cavo di alimentazione e l'apparecchio non presentano danni.

Usare l'apparecchio solo in ambienti interni a temperatura ambientale.

Non permettere l'uso dell'apparecchio ai bambini o a soggetti con ridotte capacità fisiche o psichiche o comunque non dotati di sufficiente esperienza e conoscenza, a meno che non siano sorvegliati o non abbiano ricevuto istruzioni sull'uso dell'apparecchio da una persona che sia responsabile della loro sicurezza.

Tenere i bambini lontani dall'apparecchio. Sorvegliare i bambini, per evitare che giochino con l'apparecchio.

In caso di guasto, estrarre immediatamente la spina di alimentazione.

Per evitare rischi, le riparazioni all'apparecchio, quali ad esempio la sostituzione di un cavo di alimentazione danneggiato, devono essere eseguite solo dal nostro servizio di assistenza clienti.

Non immergere mai l'apparecchio o il cavo di alimentazione in acqua.

Non toccare i dispositivi di macinazione.

Utilizzare l'apparecchio solo in ambienti protetti dal gelo

⚠ **Pericolo di scottature!**

L'inserto schiuma **10** si riscalda molto.

Prima di toccarlo, dopo l'uso, è necessario lasciarlo raffreddare.

Gentili amanti del caffè,

congratulazioni per aver acquistato questa macchina automatica per espresso della società Bosch.

Il presente manuale d'uso descrive diversi modelli con dotazioni diverse.

Si prega di osservare anche le istruzioni brevi. Queste si possono inserire in un apposito scomparto **24**, che consente di tenerle sempre a portata di mano per la consultazione durante l'uso.

Panoramica

(Figure **A, B, C, D** ed **E** nelle pagine ripiegate)

- 1 Interruttore di rete **O/I**
- 2 Tasto  (On/Modalità risparmio energetico)
- 3 Tasto **°C**
(temperatura/sicurezza bambini)
- 4 Tasti selettori 
- 5 Display
 - a) Riga di stato
 - b) Riga di selezione
 - c) Riga di navigazione
- 6 Pulsante girevole per le impostazioni del display
- 7 Tasto **i** (menu informativo)
- 8 Tasto **start** (Bevande/ Programmi)
- 9 Uscita caffè
regolabile in altezza e orientabile
- 10 Inserto schiuma
regolabile in altezza e removibile (prelievo latte/acqua calda)
 - a) Elemento superiore
 - b) Elemento inferiore
 - c) Flessibile
 - d) Tubicino del latte
- 11 Serbatoio acqua removibile
- 12 Coperchio del serbatoio per l'acqua
- 13 Vano per riporre il dosatore del caffè macinato e gli accessori dell'inserto schiuma
- 14 Dosatore del caffè macinato (guida di inserimento per il filtro dell'acqua)
- 15 Serbatoio chicchi
- 16 Coperchio salva-aroma
- 17 Selettore della regolazione del grado di macinatura
- 18 Vassoio tazze con funzione di riscaldamento
- 19 Tasto per l'accensione del vassoio scaldatasse
- 20 Cassetto per caffè macinato pastiglie di pulizia
- 21 Sportelli del bollitore
- 22 Interruttore aprisportello
- 23 Bollitore
 - a) Pulsante scorrevole
 - b) Dispositivo di blocco
- 24 Scomparto per riporre le istruzioni brevi
- 25 Chiusura dello scomparto per la conservazione delle istruzioni brevi
- 26 Pannello raccogliocce
- 27 Raccogliocce
- 28 Griglia portatazza
- 29 Contenitore per fondi di caffè
- 30 Vano portacavo
- 31 Recipiente per il latte

Solo per TES703F1DE

- 32 Recipiente per il latte (isolato)
- 33 Filtro per l'acqua

Al primo impiego

Informazioni generali

Usare solo acqua pulita e fresca, non addizionata con anidride carbonica, e preferibilmente miscele di caffè apposite per macchine per espresso o macchine automatiche per caffè. Non usare chicchi di caffè glassati, caramellati o trattati con altri additivi contenenti zucchero, in quanto otturano il bollitore.

In questo apparecchio è possibile regolare la durezza dell'acqua. Il valore preimpostato è 4. Determinare la durezza dell'acqua con le apposite strisce fornite in dotazione. Se la durezza indicata è diversa da 4, programmare di conseguenza l'apparecchio (vedere il capitolo "Menu impostazioni DUREZZA ACQUA").

Mettere l'apparecchio in funzione

- Posizionare la macchina automatica per espresso su una superficie piana e sufficiente resistente all'acqua in funzione del peso dell'apparecchio stesso.

Importante: usare l'apparecchio solo in ambienti privi di gelo. Qualora l'apparecchio venga trasportato o stoccato a temperature inferiori a 0 °C, attendere almeno 3 ore prima di metterlo in funzione.

- Estrarre il cavo dal vano portacavo **30** e inserire la spina. Per regolare la lunghezza, estrarre il cavo spostandolo verso il **basso** oppure reinserirlo spostandolo verso l'**alto**. Per eseguire questa operazione, posizionare l'apparecchio ad esempio al bordo del tavolo.
- Sollevare il coperchio del serbatoio per l'acqua **12**.
- Estrarre il serbatoio per l'acqua **11**, sciacquarlo e riempirlo con acqua pulita fredda. Non superare il livello indicato come "**max**".
- Posizionare il serbatoio dell'acqua **11** diritto e spingerlo completamente verso il basso.

- Richiudere il coperchio del serbatoio per l'acqua **12**.
- Riempire l'apposito serbatoio **15** con i chicchi di caffè.
- Premere l'interruttore di rete **1 O/I**, il tasto **8 start** si accende e sul display **5** vengono visualizzate diverse lingue.
- Ora scegliere la lingua di visualizzazione degli altri testi del display con i tasti selettori **4** \wedge e \vee .

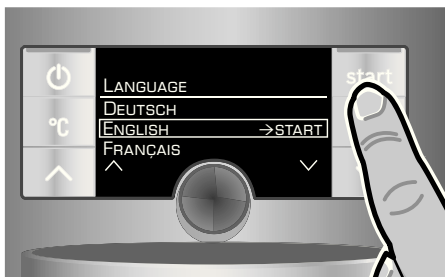

La lingua selezionata viene contrassegnata con una cornice. Sono disponibili le seguenti lingue:

DEUTSCH

ENGLISH

FRANÇAIS

ITALIANO

- Premere il tasto **8 start**, la lingua selezionata viene memorizzata, il tasto **2** O si accende.

- Premere il tasto **2** ☰, sul display **5** compare il logo del marchio. Ora l'apparecchio si riscalda ed esegue un risciacquo, un po' di acqua fluisce dall'uscita caffè **9**. Quando sul display **5** compaiono i simboli per la preparazione, l'apparecchio è pronto per l'uso.

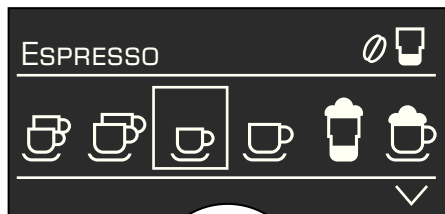

Informazione: la macchina per il caffè espresso è preprogrammata con impostazioni standard per un funzionamento ottimale. Dopo 1 ora l'apparecchio passa automaticamente alla “modalità di risparmio” (vedere capitolo “Impostazioni di menu AUTO SPEGN. IN”).

Nota: al primo utilizzo dopo l'esecuzione di un programma di servizio, oppure se l'apparecchio non è stato utilizzato per lungo tempo, la prima bevanda non ha ancora il suo pieno aroma e non dovrebbe essere consumata.

Dopo la prima messa in funzione della macchina automatica per espresso, si otterrà una crema consistente e densa solo dopo aver prodotto alcune tazze.

Elementi di comando

Interruttore di rete O/I

L'interruttore di rete **1** O/I attiva o disattiva completamente la “modalità di risparmio” dell'apparecchio. Nella “modalità di risparmio” è acceso solo il tasto **2** ☰.

Importante: spegnere l'apparecchio con l'interruttore **1** di esercizio solo quando è attiva la “modalità di risparmio”, affinché venga eseguito il risciacquo automatico.

Tasto ☰

Con il tasto **2** ☰ l'apparecchio si accende (pronto per l'uso) o si ripristina la “modalità di risparmio”.

Il tasto **2** ☰ lampeggia fino a quando l'apparecchio esegue il risciacquo.

L'apparecchio non esegue il risciacquo quando:

- è ancora caldo all'accensione;
- non è avvenuto alcun prelievo di caffè prima del passaggio alla “modalità di risparmio”.

L'apparecchio è pronto per l'uso quando i simboli per la selezione delle bevande e il tasto **8 start** lampeggiano.

Nota: l'apparecchio riconosce l'estrazione del raccogliocce **27** anche in “modalità di risparmio”.

Pulsante girevole

Il pulsante girevole **6** permette di navigare nel display **5** ruotandolo verso sinistra o verso destra oppure di modificare i parametri nel menu.

Tasti selettori ^ e v

Con i tasti selettori **4** ^ e v è possibile navigare verso il basso o verso l'alto all'interno dei livelli di menu (riga di navigazione **5c**).

Display

Il display **5** visualizza, mediante simboli, possibilità di selezione, intensità del caffè e quantità, e, mediante testi, impostazioni, processi in corso e messaggi. Le impostazioni si eseguono qui mediante il pulsante girevole **6** e i tasti selettori **4**. L'impostazione selezionata viene contrassegnata con una cornice.

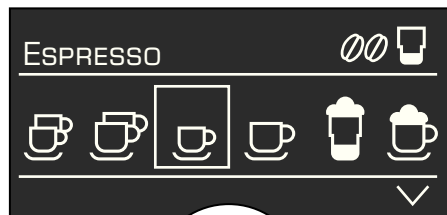

Nella riga di stato **5a** del display **5** viene visualizzato il nome del tipo di bevanda e il valore impostato per l'intensità, ad esempio **00** e per la quantità, ad esempio **1**. La riga di selezione **5b** rappresenta i simboli per la selezione delle bevande. Le frecce nella riga di navigazione **5c** indicano in quale direzione sono disponibili ulteriori livelli di menu.

Messaggi sul display

Sul display **5** vengono visualizzati diversi messaggi.

Informazioni:

SI PREGA DI ATTENDERE

Azioni:

RIEMPIRE SERBATOIO ACQUA
CONTROLLARE SERBAT. H2O

INSERIRE RACCOGLIGOCCE
VUOTARE RACCOGLIGOCCE

RIEMPIRE SERBATOIO CHICCHI
POSIZIONARE USCITA CAFFÈ
INSERIRE INNESTO SCHIUMA
INSERIRE UNITÀ DI INFUSIONE CAFFÈ
CHIUDERE SPORTELLO
PULIRE UNITÀ DI INFUSIONE
CHIUDERE CASSETTO POLVERE

CAMBIARE FILTRO
DECALCIFICARE
ESEGUIRE PULIZIA
CALC'N'CLEAN

TEMP. TROPPO BASSA
SI PREGA DI ATTENDERE

LAVAGGIO RAPIDO
SISTEMA LATTE → START

ALTO – BASSO VOLTAGGIO

Selezione programma

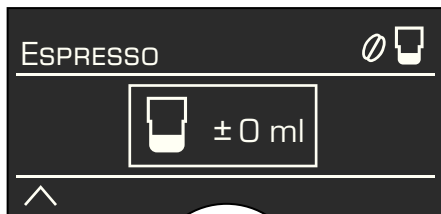
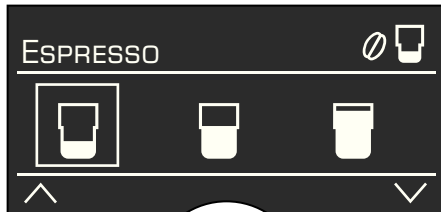
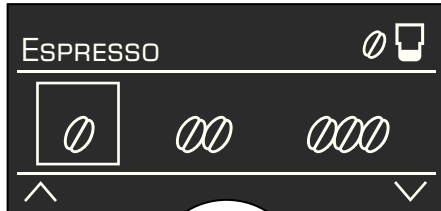
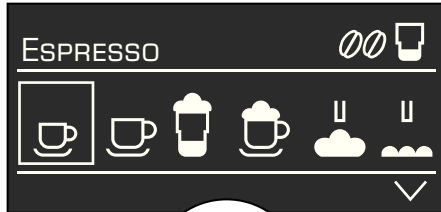

Possibilità di selezione

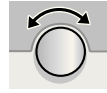

- | | |
|---------------|-------------|
| 2 ESPRESSO | 2 CAFFÈ |
| ESPRESSO | CAFFÈ |
| MACCHIATO | CAPPUCCINO |
| SCHIUMA LATTE | LATTE CALDO |
| ACQUA CALDA | LAV. RAPIDO |
| | SIST.LATTE |

Intensità del caffè

(solo per bevande a base di caffè)



Quantità

(solo per bevande a base di caffè)



Impostazione della quantità personale

AromaDouble Shot

Una cottura prolungata del caffè provoca un gusto più amaro e lo formazione di aromi indesiderati, che ne compromettono il sapore e la digeribilità. Per un caffè extra-forte la TES7 dispone di un'apposita funzione speciale AromaDouble Shot. A metà della quantità di preparazione il caffè viene macinato nuovamente e infuso in modo da attivare solo gli aromi più profumati e pregiati. La funzione AromaDouble Shot si può selezionare per tutte le bevande a base di caffè, fatta eccezione per ☞ con piccola quantità, ☞ e ☞.

Impostazione della quantità personale

Ruotando il pulsante girevole 6 è possibile adeguare la quantità prefissata ☐, ☐ o ☐ in modo personale alla rispettiva dimensione della tazza. La quantità si può impostare in funzione della bevanda scelta, ad esempio ☞. Sul lato destro superiore del display una freccia nel simbolo ☐ indica se la quantità è stata aumentata o ridotta. Nell'impostazione ☞ ad esempio viene visualizzata la modifica del caffè in ml e in una bevanda a base di caffè e latte, ad esempio ☞, viene indicata la modifica della bevanda di caffè, incluso il volume (della schiuma) del latte in ml.

Importante: la quantità scelta in ml è un **valore orientativo** e può variare notevolmente ad esempio in funzione della formazione di crema, del grado di macinatura e del tipo di latte.

Tasto start

Premendo il tasto **8 start** si avvia la preparazione della bevanda e un programma di assistenza.

Premendo nuovamente il tasto **8 start** durante la preparazione della bevanda è possibile interrompere anticipatamente il prelievo.

Tasto °C

Con il tasto **3 °C** si imposta la **temperatura** del caffè e dell'acqua per il thè (premendo per breve tempo) e si attiva o disattiva la **sicurezza bambini** (tenere il tasto premuto per almeno 3 secondi).

Regolazione della temperatura:

Premere brevemente il tasto **3 °C** ed eseguire le impostazioni con i tasti **4 ^** e **4 v** e il pulsante girevole **6**.

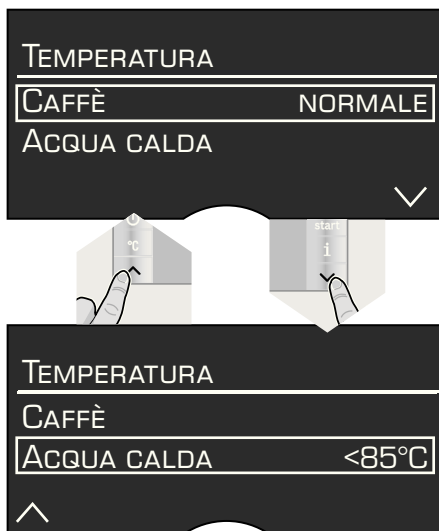

Premendo nuovamente il tasto **3 °C** e ritornare alla selezione della bevanda. Queste impostazioni sono efficaci automaticamente per tutti i tipi di preparazione.

Sicurezza bambini

Esiste la possibilità di bloccare l'apparecchio per proteggere i bambini da ustioni e scottature.

- Tenere premuto il tasto **3 °C** per almeno 3 secondi, sul display **5** viene visualizzato il simbolo di una chiave. A questo punto la sicurezza bambini è attiva.

In questo stato la macchina non può essere utilizzata. Il vassoio scaldatasse **18** è spento.

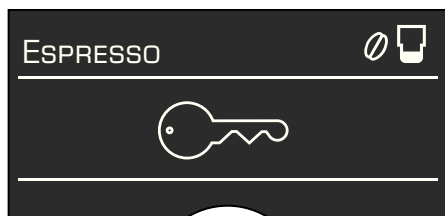

- Per disattivare la sicurezza bambini tenere premuto il tasto **3 °C** per almeno 3 secondi; sul display **5** il simbolo della chiave scompare.

Impostazioni del tasto **i**

Con il tasto **7 i** è possibile **richiamare delle informazioni** (premere brevemente) ed **eseguire le impostazioni** (tenere il tasto premuto per almeno 3 secondi).

Richiamare informazioni

Nel menu Info si possono richiamare le seguenti informazioni:

- il numero di bevande prelevate dalla morsa in funzione della macchina per caffè espresso
- il periodo che deve trascorrere fino al prossimo intervento di assistenza.

- Premere brevemente il tasto **7 i** e navigare con i tasti **4 ^** e **v**.



*compare solo se il filtro è attivo.

Premendo di nuovo il tasto **7 i** per breve tempo si ritorna alla selezione delle bevande. Dopo circa 10 secondi di inattività, l'apparecchio passa automaticamente alla modalità di selezione delle bevande.

Eseguire le impostazioni

Vedere capitolo "Impostazioni del menu".

Regolare il grado di macinatura

Con il selettore **17** è possibile regolare il grado di macinatura desiderato per il caffè.

⚠ Attenzione!

Regolare il grado di macinatura solo con il macinacaffè in funzione! In caso contrario l'apparecchio potrebbe subire danni. Non toccare i dispositivi di macinazione.

- Con il macinacaffè in funzione, posizionare il selettore **17** su un valore compreso tra caffè macinato fine (**a**: Ruotare in senso antiorario) è caffè macinato grosso (**b**: Ruotare in senso orario).

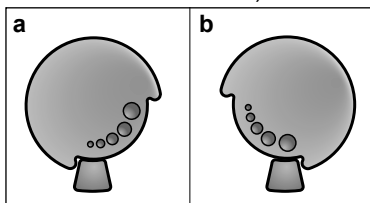

Informazione: la nuova regolazione risulta effettiva solo a partire dalla seconda tazza.

Consiglio: per chicchi più tostati scegliere un grado di macinatura più fine, per chicchi meno tostati scegliere un grado di macinatura più grosso.

Riscaldamento tazze

⚠ Attenzione!

Il dispositivo di riscaldamento tazze **18** si riscalda molto!

La macchina automatica per espresso è dotata di una funzione per il riscaldamento delle tazze **18**, che può essere attivata o disattivata manualmente con il tasto **19**. Se il riscaldamento tazze **18** è attivo, il tasto **19** si accende.

Consiglio: per un riscaldamento ottimale delle tazze, posizionarle sul dispositivo con la base a contatto con il riscaldamento **18**.

Impostazioni del menu

- Tenere premuto il tasto **7 i** per almeno 3 secondi. Compaiono le diverse possibilità di impostazione.

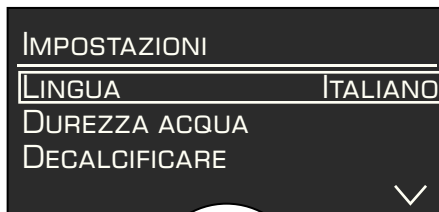

Nel testo che segue ogni nuova impostazione inizia con **i 3 sec. + ▾** ed è seguita da una descrizione precisa.

Con i tasti **4 ^** e **▾** è possibile selezionare le diverse possibilità di impostazione.



Nota: le modifiche eseguite vengono salvate automaticamente, senza la necessità di un'ulteriore conferma.

i 3 sec. + ▾ ▶ LINGUA

- Ruotando il pulsante girevole **6** è possibile selezionare la lingua desiderata.

i 3 sec. + ▾ ▶ DUREZZA ACQUA

- Ruotando il pulsante girevole **6** è possibile selezionare la durezza dell'acqua desiderata sui valori **1, 2, 3 e 4**.

Informazione: l'impostazione della corretta durezza dell'acqua è importante affinché l'apparecchio venga decalcificato negli intervalli dovuti. Il valore preimpostato per la durezza dell'acqua è 4. La durezza dell'acqua si può determinare con la strisce di test fornite in dotazione oppure si può richiedere alla società locale di distribuzione dell'acqua.

- Immergere in acqua per breve tempo la striscia di test e leggere il risultato dopo 1 minuto.

Grado	Grado di durezza dell'acqua	
	Tedesco (°dH)	Francese (°fH)
1	1-7	1-13
2	8-14	14-25
3	15-21	26-38
4	22-30	39-54

i 3 sec. + ✓ ▶ DECALCIFICARE

- Per eseguire la decalcificazione dell'apparecchio, premere il tasto **8 start** e ed eseguire il programma di decalcificazione (vedere capitolo "Decalcificare").

i 3 sec. + ✓ ▶ PULIRE

- Per eseguire la pulizia dell'apparecchio, premere il tasto **8 start** e ed eseguire il programma di pulizia (vedere capitolo "Pulire").

i 3 sec. + ✓ ▶ CALC'N'CLEAN

- Per eseguire contemporaneamente la Decalcificazione e la Pulizia dell'apparecchio, premere il tasto **8 start** ed eseguire il programma Calc'n'Clean (vedere capitolo "Calc'n'Clean").

i 3 sec. + ✓ ▶ RISC.T. OFF TRA

Questa impostazione permette di impostare l'ora di disattivazione automatica della funzione per il riscaldamento delle tazze **18** dopo la riaccensione.

- Impostare l'intervallo di tempo desiderato ruotando il pulsante girevole **6**.

i 3 sec. + ✓ ▶ AUTO SPEGN. IN

- Ruotando il pulsante girevole **6** è possibile inserire il tempo che deve trascorrere dall'ultimo prelievo, prima che l'apparecchio passi alla modalità di risparmio.

È possibile impostare un intervallo minimo di 5 minuti ed un intervalli massimo di 8 ore.

i 3 sec. + ✓ ▶ FILTRO ACQUA

Ogni volta che si inserisce un nuovo filtro acqua nel serbatoio acqua **11**, è necessario eseguire un risciacquo del nuovo filtro.

- Per eseguire questa operazione spingere saldamente il filtro dell'acqua nel serbatoio dell'acqua **11** aiutandosi con il dosatore **14**. Riempire poi il serbatoio con acqua fino al contrassegno "**max**".
- Ruotando il pulsante girevole **6** scegliere **START** e premere il tasto **8 start**.
- **POSIZIONARE RECIP. DA 0,5 L SOTTO INSERTO SCHIUMA** → **START**
- Posizionare un recipiente con una capacità da 0,5 l sotto l'inserito schiuma.
- Premere il tasto **8 start**. Ora l'acqua scorre attraverso il filtro per sciacquarlo.
- Quindi vuotare il recipiente. L'apparecchio è nuovamente pronto per l'uso.

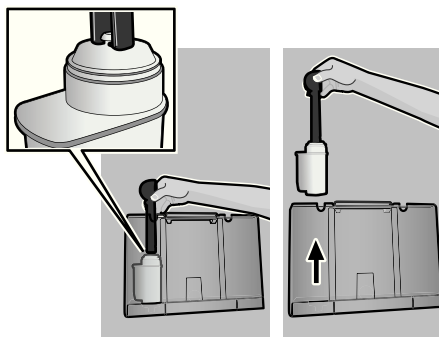

Informazione: contemporaneamente al risciacquo del filtro viene attivata l'impostazione di visualizzazione del cambio filtro.

Per informazioni dettagliate sul filtro dell'acqua, consultare le istruzioni allegate al filtro.

L'effetto del filtro è esaurito quando compare l'indicazione CAMBIARE FILTRO oppure al massimo dopo 2 mesi dalla sostituzione. Il filtro deve essere sostituito per ragioni igieniche e affinché l'apparecchio non presenti un eccesso di calcare (che può danneggiare l'apparecchio stesso).

Filtri di ricambio sono disponibili presso i rivenditori (TCZ7003) o presso il servizio di assistenza clienti (467873). Se non viene inserito alcun nuovo filtro, posizionare l'impostazione FILTRO ACQUA su NO.

Informazione: Se l'apparecchio resta inattivo per un periodo prolungato (ad esempio durante le vacanze), prima dell'uso si dovrebbe eseguire il risciacquo del filtro inserito, semplicemente prelevando una tazza di acqua calda.

i 3 sec. + CONTRASTO

Il contrasto del display può essere impostato da -20 a +20. Il valore predefinito è +0.

- Eseguire l'impostazione desiderata con il pulsante girevole **6**.



i 3 sec. + IMP. PREDEFINITA

È possibile eliminare le impostazioni personali e riattivare le impostazioni predefinite.

- Per attivare l'impostazione predefinita, premere il tasto **8 start**.

Informazione: è possibile ripristinare manualmente le impostazioni predefinite dell'apparecchio mediante una combinazione di tasti.

L'apparecchio deve essere completamente spento.

- Premere contemporaneamente i tasti **4**  e  e l'interruttore di rete **1** /I per almeno 5 secondi. Premere il tasto **8 start**; le impostazioni predefinite sono nuovamente attive.

Preparazione con chicchi di caffè

Questa macchina automatico per espresso macina automaticamente i chicchi freschi prima di ogni preparazione. Usare preferibilmente miscele di caffè o espresso appositamente preparate per l'uso con macchine da caffè. Per garantire una qualità ottimale, conservare i chicchi di caffè in luogo fresco e chiuso oppure congelarli. È possibile macinare anche chicchi congelati.

Importante: versare ogni giorno acqua pulita e fredda nel serbatoio dell'acqua **11**. Il serbatoio dovrebbe contenere sempre una quantità di acqua sufficiente per garantire il funzionamento dell'apparecchio.

Consiglio: preriscaldare la o le tazze, in particolare le piccole e grosse tazze da espresso, sul vassoio portatazze **18**.

È possibile preparare diverse bevande a base di caffè in modo molto semplice semplicemente agendo sui tasti.

Nota: in alcune impostazioni il caffè viene preparato in due fasi (ved. capitolo AromaDouble Shot a pagina 73). Attendere fino a quando la procedura è completamente conclusa.

Preparazione di bevande senza latte

L'apparecchio deve essere pronto per l'uso.

- Posizionare la o le tazze preriscaldate sotto l'uscita caffè **9**.
- Selezionare l'espresso o il caffè desiderato ruotando il pulsante girevole **6**.

Sul display **5** viene visualizzata la bevanda selezionata e l'impostazione per l'intensità e la quantità di caffè per questa bevanda.

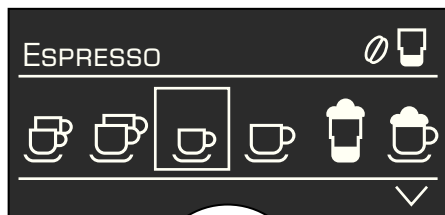

Queste impostazioni possono essere modificate (vedere capitolo “Elementi di comando”).

- Premere il tasto **8 start**.

Il caffè viene preriscaldato e poi fluisce nella o nelle tazze.

Preparazione di bevande con latte

L'apparecchio deve essere pronto per l'uso.

- Inserire nel recipiente per il latte **31** il tubicino del latte **10d** dell'inserto schiuma **10**.
- Spingere l'uscita caffè **9** verso **destra** fino a quando si sente uno scatto.
- Posizionare la tazza o il bicchiere preriscaldato sotto l'uscita caffè **9** e inserto schiuma **10**.
- Selezionare la funzione desiderata, ovvero “Macchiato” ☕ oppure “Cappuccino” ☕ ruotando il pulsante girevole **6**.

Sul display **5** viene visualizzata la bevanda selezionata e l'impostazione per l'intensità e la quantità di caffè per questa bevanda.

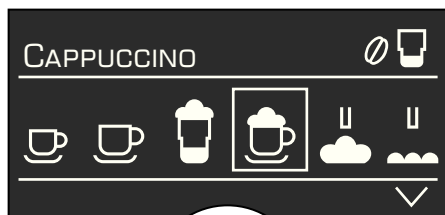

Queste impostazioni possono essere modificate (vedere capitolo “Elementi di comando”).

- Premere il tasto **8 start**.

Dapprima il latte viene immesso nella tazza o nel bicchiere. Quindi il caffè viene preriscaldato e versato nella tazza o nel bicchiere.

Importante: i resti secchi di latte sono difficili da rimuovere, per questa ragione si **deve assolutamente** sempre pulire l'inserto schiuma **10** con acqua tiepida dopo ogni uso (vedere capitolo “Pulire la linea del latte”).

Preparazione con caffè macinato

Questa macchina automatica per caffè espresso può funzionare anche con caffè macinato (non con caffè solubile).

Nota: la funzione AromaDouble Shot non è disponibile per la preparazione con caffè macinato.

Preparazione di bevande senza latte

- Con il pulsante girevole **6**, selezionare ☕ oppure ☕.
- Posizionare la o le tazze preriscaldate sotto l'uscita caffè **9**.
- Aprire il cassetto per il caffè macinato **20** esercitando una pressione.
- Versare 2 dosatori di caffè **14** pieni.

⚠ Attenzione!

Non versare nel cassetto chicchi interi o caffè solubile.



- Chiudere il cassetto del caffè macinato **20**.

- Premere il tasto **8 start**.

Il caffè viene preriscaldato e poi fluisce nella o nelle tazze.

Nota: per preparare un'altra tazza con caffè, ripetere l'operazione. Se entro 90 secondi non viene prelevato caffè, il bollitore si vuota automaticamente per prevenire che l'acqua trabordi. L'apparecchio esegue un risciacquo.

Preparazione di bevande con latte

- Con il pulsante **6** selezionare “Macchiato”  oppure “Cappuccino” .
- Inserire nel recipiente del latte **31** il tubicino **10d** dell'inserto schiuma **10**.
- Spingere l'uscita caffè **9** verso **destra** fino a quando si sente lo scatto.
- Posizionare la tazza o il bicchiere sotto l'uscita caffè **9** e inserto schiuma **10**.
- Aprire il cassetto per il caffè macinato **20** esercitando una pressione.
- Versare 2 dosatori di caffè **14** pieni.

Attenzione!

Non versare nel cassetto chicchi interi o caffè solubile.

- Chiudere il cassetto del caffè macinato **20**.
- Premere il tasto **8 start**.

Dapprima il latte viene aspirato, preparato e pompato nella tazza o nel bicchiere. Quindi il caffè viene preriscaldato e versato nella tazza o nel bicchiere.

Importante: i resti secchi di latte sono difficili da rimuovere, per questa ragione si **deve assolutamente** sempre pulire l'inserto schiuma **10** con acqua tiepida dopo ogni uso (vedere capitolo “Pulire la linea del latte”).



Nota: per preparare un'altra tazza con caffè macinato/mix. latte, ripetere l'operazione. Se entro 90 secondi non viene prelevato caffè, il bollitore si vuota automaticamente per prevenire che l'acqua trabordi. L'apparecchio esegue un risciacquo.

Preparazione di schiuma di latte e di latte caldo

Pericolo di ustioni!

L'inserto schiuma **10** si riscalda molto. Dopo l'uso, prima di afferrarlo, aspettare che si raffreddi.

L'apparecchio deve essere pronto per l'uso.

- Inserire il tubicino del latte **10d** dell'inserto schiuma **10** nel recipiente del latte **31**.
- Posizionare la tazza o il bicchiere sotto l'uscita dell'inserto schiuma **10**.
- Selezionare l'impostazione “Schiuma latte”  oppure “Latte caldo”  ruotando il pulsante girevole **6**.
- Premere il tasto **8 start**, la schiuma (per circa 40 secondi) o il latte caldo (per circa 60 secondi) fuoriescono dall'uscita dell'inserto schiuma **10**.
- Premendo nuovamente il tasto **8 start** è possibile interrompere anticipatamente l'operazione.

Informazione: durante la preparazione del latte caldo, è possibile che la macchina emetta dei fischi. Questi sono dovuti alla struttura dell'inserto schiuma **10**.

Consiglio: per ottenere una schiuma di latte di ottima qualità, utilizzare preferibilmente latte freddo con una percentuale minima di grasso dello 1,5%.

Importante: i resti secchi di latte sono difficili da rimuovere, per questa ragione si **deve assolutamente** sempre pulire l'inserto schiuma **10** con acqua tiepida dopo ogni uso (vedere capitolo “Pulire la linea del latte”).

Prelievo di acqua per il thè

Pericolo di ustioni!

L'inserto schiuma **10** si riscalda molto. Dopo l'uso, prima di afferrarlo, aspettare che si raffreddi.

L'apparecchio deve essere pronto per l'uso.

- Posizionare la tazza o il bicchiere sotto l'uscita dell'inserto schiuma **10**.
- Selezionare l'impostazione desiderata “Acqua thè”  ruotando il pulsante girevole **6**.
- Premere il tasto **8 start**, l'acqua calda fuoriesce per circa 40 secondi dall'uscita dell'inserto schiuma **10**.

- Premendo nuovamente il tasto **8 start** è possibile interrompere anticipatamente l'operazione.

Nota: è possibile regolare la temperatura dell'acqua calda (vedere capitolo "Elementi di comando Tasto °C").

Cura e pulizia quotidiana

⚠ Pericolo di scarica elettrica!

Prima della pulizia, staccare la spina di rete. Non immergere mai l'apparecchio in acqua. Non usare dispositivi di pulizia a vapore.

- Pulire l'esterno con un panno morbido e umido. Non usare panni o detergenti abrasivi.
- Rimuovere sempre subito eventuali resti di calcare, caffè, latte e decalcificante. Sotto questi resti possono formarsi punti di corrosione.
- Lavare il serbatoio **11** e il bollitore **23** solo con acqua.
- Il coperchio dello scomparto di conservazione **25**, il pannello del raccogliocce **26** e il coperchio del recipiente del latte **31** si possono pulire leggermente solo con un panno umido. **Non mettere in lavastoviglie.**
- Togliere la griglia portatazza **28**. Tirare verso di sé il raccogliocce **27** con il recipiente per fondi di caffè **29** per estrarlo, quindi svuotarlo e pulirlo. **Tutti i pezzi si possono lavare in lavastoviglie.**
- Togliere il cassetto per caffè macinato **20** e pulirlo.

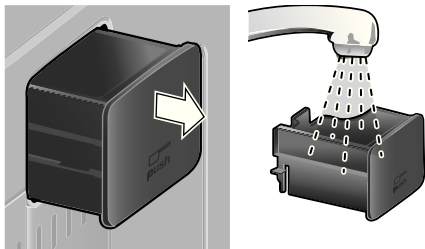

- Lavare a mano o in lavastoviglie il dosatore **14**, il coperchio salvaaroma **16** e il recipiente del latte **31**.

- Pulire con un panno l'interno dell'apparecchio (alloggiamento delle vasche).

Solo per TES703F1DE

- Per pulire il coperchio e il rivestimento isolante del recipiente per il latte **32**, strofinare solo leggermente con un panno umido. **Non lavare in lavastoviglie.**
- L'interno del recipiente del latte **32** si può lavare a mano o in lavastoviglie.

Importante: il raccogliocce uscita caffè **27** e il contenitore per fondi di caffè **29** si dovrebbe vuotare e pulire ogni giorno, per evitare la formazione di muffe.

Nota: se l'apparecchio viene acceso con il tasto **2** ☺ a freddo oppure viene messo in funzione dopo il prelievo di caffè, viene eseguito un risciacquo automatico. Il sistema è quindi autopulente.

Importante: se l'apparecchio non è stato utilizzato per lungo tempo (ad esempio dopo una vacanza), è necessario eseguire una pulizia a fondo dello stesso, comprendendo anche la linea del latte **10** e il bollitore **23**.

Pulire la linea del latte

Importante: è **obbligatorio** pulire sempre la linea **10** del latte dopo ogni utilizzo!

È possibile eseguire una pulizia preventiva automatica linea del latte **10**.

- Scegliere sul display **5** il simbolo ☺ e premere il tasto **8 start**.

POSIZ.BICCH.SOTTO INS.SCHIUMA,
ASPIR. NEL BICCH. →START

- Inserire un bicchiere vuoto sotto la linea del latte **10** e immergere l'estremità del tubicino del latte nel bicchiere **10d**.
- Premere il tasto **8 start**. Ora l'apparecchio versa automaticamente acqua nel bicchiere e la riaspira per il lavaggio attraverso il tubicino del latte **10d**. La procedura di lavaggio si conclude automaticamente dopo circa 1 minuto.

- Svuotare il bicchiere e pulire il tubicino del latte **10d**.

Inoltre pulire a fondo regolarmente anche il sistema del latte (in lavastoviglie oppure a mano).

Smontare la linea del latte **10** per pulirla:

- Estrarre la linea schiuma **10** dall'apparecchio tirandola dritta verso il lato anteriore.
- Ruotare l'elemento superiore (**10a**) in senso antiorario e rimuoverlo dall'elemento inferiore (**10b**).
- Pulire gli elementi con soluzione di detersivo e un panno morbido.
- Sciacquare ed asciugare tutte le parti.
- Rimontare tutti gli elementi in modo che entrambi i contrassegni combacino tra loro. Inserire nuovamente l'inserto schiuma nell'apparecchio fino al suo incastro.

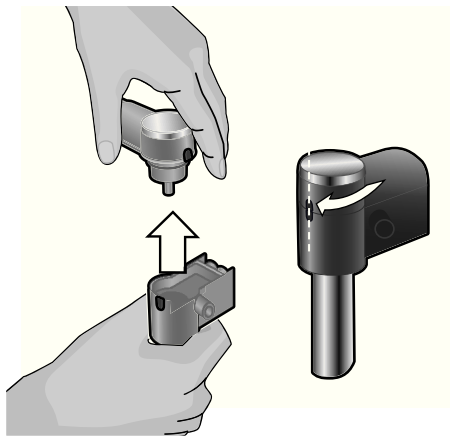

Informazione: tutti i pezzi dell'inserto schiuma **10** possono essere lavati in lavastoviglie.

Pulire il bollitore

(vedere anche le istruzioni brevi)

Oltre al programma di pulizia automatica, l'unità di infusione **23** dovrebbe venir tolta regolarmente per poterla pulire.

- Attivare il modo di risparmio energia con il tasto **2** .

- Disattivare completamente l'apparecchio con l'interruttore di rete **1 O/I**. Non è illuminato nessun tasto.
- Spingere verso destra l'interruttore apri-sportello **22** e aprire lo sportello **21** del bollitore **23**.
- Spingere completamente verso sinistra il blocco rosso **23b** sul bollitore **23**.
- Premere il pulsante **23a**, afferrare il bollitore **23** per le apposite maniglie sagomate (**figura E**) ed estrarlo con cautela.
- Pulire bene il bollitore **23** sotto l'acqua corrente.



- Tenere il filtro del bollitore sotto il getto dell'acqua.

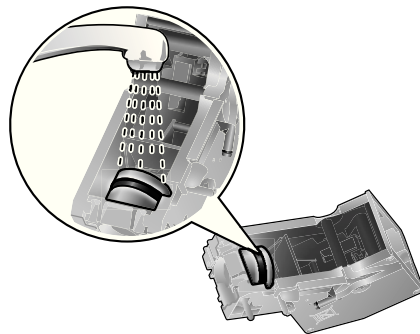

Importante: non usare detersivi e non lavare in lavastoviglie.

- pulire bene l'interno dell'apparecchio con un panno umido e togliere le eventuali tracce di caffè;
- lasciar asciugare il bollitore **23** e l'interno dell'apparecchio;
- inserire il bollitore **23** fino in fondo;

- spingere completamente verso destra il blocco rosso **23b** e chiudere lo sportello **21**.

Accessori per la conservazione

La macchina automatica per espresso è dotata di appositi scomparti per riporre accessori e istruzioni brevi al suo interno.

- Per riporre il dosatore del caffè macinato **14**, il tubicino del latte **10d** e il flessibile **10c**, togliere il serbatoio dell'acqua **11** e inserire i pezzi negli appositi spazi preformati **13**.

Le istruzioni brevi hanno uno scomparto apposito vicino al bollitore **23**.

- Aprire lo sportello **21** del bollitore.
- Afferrare la linguetta della chiusura **25** per lo scomparto **24** e togliere la chiusura.
- Infilare le istruzioni brevi, reinserire la chiusura **25** e chiudere lo sportello **21** del bollitore.

Consigli per risparmiare energia

- La macchina automatica per espresso, dopo un'ora (impostazione predefinita), passa automaticamente alla modalità di risparmio, nella quale il consumo di energia è molto ridotto. Il tempo reimpostato, di un'ora, può essere modificato (vedere il capitolo "Impostazioni del menu **AUTO SPEGN. IN**").
- Se la macchina non viene utilizzata, spegnerla con il tasto **1 O/I** di alimentazione posizionato sul lato anteriore.
- Se possibile non interrompere mai il prelievo di caffè o di latte. L'arresto anticipato del prelievo di latte o di caffè provoca un consumo maggiorato di energia e un eccessivo livello di acqua residua nel raccogliogocce.

- Decalcificare regolarmente l'apparecchio, per evitare eccessivi depositi di calcare. La presenza di residui di calcare provoca un maggior consumo di energia.

Programmi di assistenza

Consiglio: vedere anche Istruzioni brevi nello scomparto per la conservazione **24**.

LAVAGGIO RAPIDO
SISTEMA LATTE →START
(vedere capitolo "Pulire la linea del latte")

A determinati intervalli di tempo sul display **5** compare

DECALCIFICARE oppure
ESEGUIRE PULIZIA oppure
CALC'N'CLEAN.

In questo caso l'apparecchio deve essere immediatamente pulito o decalcificato utilizzando il corrispondente programma. A scelta le due procedure si possono riunire nella funzione Calc'n'Clean (vedere capitolo "Calc'n'Clean"). Se il programma di assistenza non viene utilizzato correttamente secondo le istruzioni, esiste il rischio di provocare dei danni all'apparecchio.

⚠ **Attenzione!**

Per ogni programma di assistenza, utilizzare i decalcificanti e i detergenti seguendo le istruzioni.

Non interrompere mai il programma di assistenza. Non ingerire i liquidi utilizzati!

Non utilizzare mai aceto, sostanze a base di aceto, acido citrico o sostanze a base di acido citrico!

Non mettere mai le pastiglie di decalcificante o altri decalcificanti nel cassetto del caffè macinato **20**!

Presso i rivenditori autorizzati e il servizio clienti sono disponibili specifiche pastiglie decalcificanti e detergenti.

Codice ordine	Rivenditore	Servizio clienti
Pastiglie di detergente	TCZ6001	310575
Pastiglie decalcificante	TCZ6002	310967

Decalcificare

Durata: circa 30 minuti.



Il tasto **8 start** lampeggia durante le singole fasi di decalcificazione.

I numeri indicati in alto a destra indicano l'avanzamento della procedura.

Importante: se nel serbatoio per l'acqua **11** è inserito un filtro per l'acqua, è assolutamente necessario toglierlo prima di iniziare il programma di assistenza.

- Tenere premuto il tasto **7 i** per almeno 3 secondi.

DECALCIFICARE →START

- Premere il tasto **8 start**. Il display **5** guida nelle fasi del programma.

VUOTARE RACCOGLIGOCCE
INSERIRE RACCOGLIGOCCE

- Svuotare il raccogliocce **27** e reinserirlo.

POSIZIONARE RECIP. DA 0,5 L SOTTO
INSERTO SCHIUMA →START

- Posizionare un recipiente con una capacità da 0,5 l sotto l'inserto schiuma **10**.

- Premere il tasto **8 start**.

Informazione: se il filtro dell'acqua è attivo, compare l'invito a togliere il filtro e a premere nuovamente il tasto **8 start**.

ELIMINARE FILTRO ACQUA →START

VERSARE 0,5 L ACQUA +
DECALCIFICANTE →START

- Riempire il serbatoio dell'acqua **11** con acqua tiepida fino al contrassegno "**0,5l**" e scioglierli 2 pastiglie decalcificanti Bosch.

- Premere il tasto **8 start**. Il programma di decalcificazione dura circa 20 minuti.

DECALCIFICAZIONE IN CORSO

MANCA DECALCIFICANTE
AGGIUNG. DECALCIFICANTE →START

Informazione: se il serbatoio dell'acqua **11** contiene troppo poco decalcificante, compare il messaggio corrispondente. Aggiungere decalcificante e premere nuovamente il tasto **8 start**.

SCIACQUARE E RIEMPIRE
SERBATOIO ACQUA →START

- Sciacquare il serbatoio dell'acqua **11** e riempirlo con acqua pulita fino al contrassegno "**max**".
- Premere il tasto **8 start**. Il programma di decalcificazione dura circa 1 minuto e poi esegue il risciacquo.

DECALCIFICAZIONE IN CORSO

VUOTARE RACCOGLIGOCCE
INSERIRE RACCOGLIGOCCE

- Svuotare il raccogliocce **27** e reinserirlo.

Se viene utilizzato un filtro, è il momento di reinserirlo. L'apparecchio è di nuovo pronto per l'uso.

Importante: pulire l'apparecchio con un panno umido e morbido per eliminare subito i residui di soluzione decalcificante. Sotto questi resti possono formarsi punti di corrosione.

Pulire

Durata: circa 10 minuti.

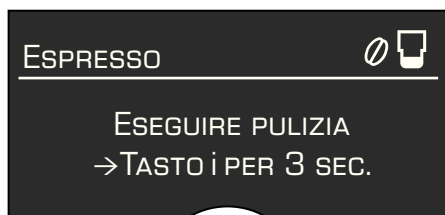

Durante le fasi del processo di pulizia, il tasto **8 start** lampeggia.

I numeri in alto a destra indicano lo stato di avanzamento della procedura.

- Riempire il serbatoio dell'acqua **11** fino al contrassegno "max".
- Tenere premuto il tasto **7 i** per almeno 3 secondi.

PULIRE →START

- Premere il tasto **8 start**. Il display **5** guida nelle fasi del programma.

VUOTARE RACCOGLIGOCCE**INSERIRE RACCOGLIGOCCE**

- Svuotare il raccogligocce **27** e reinsertirlo; l'apparecchio esegue un doppio ciclo di lavaggio.

POSIZIONARE USCITA CAFFÈ

- Posizionare l'uscita caffè **9** verso sinistra, fino a sentire lo scatto.

PULIZIA IN CORSO**APRIRE CASSETTO POLVERE**

- Aprire il cassetto polvere **20** esercitando una certa pressione.

INSERIRE PASTIGLIA PULIZIA BOSCH E**CHIUDERE CASSETTO**

- Inserire una pastiglia di pulizia Bosch e chiudere il cassetto **20**.

PREMERE START

- Premere il tasto **8 start**. Il programma di pulizia dura circa 7 minuti.

PULIZIA IN CORSO**VUOTARE RACCOGLIGOCCE****INSERIRE RACCOGLIGOCCE**

- Svuotare il raccogligocce **27** e reinsertirlo. L'apparecchio è di nuovo pronto per l'uso.

Calc'n'Clean

Durata: circa 40 minuti.

La funzione Calc'n'Clean combina le due operazioni di decalcificazione e di pulizia. Se la scadenza delle due procedure è ravvicinata, la macchina automatica per caffè espresso propone questo programma di servizio.

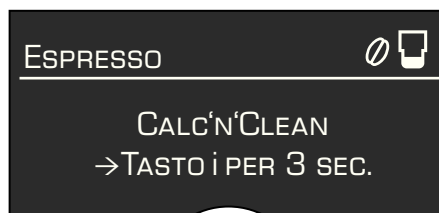

Durante le fasi del processo Calc'n'Clean, il tasto **8 start** lampeggia. I numeri in alto a destra indicano lo stato di avanzamento della procedura.

Importante: se nel serbatoio per l'acqua **11** è inserito un filtro per l'acqua, è assolutamente necessario toglierlo prima di iniziare il programma di assistenza.

- Tenere premuto il tasto **7 i** per almeno 3 secondi.

CALC'N'CLEAN →START

- Premere il tasto **8 start**. Il display **5** guida nelle fasi del programma.

VUOTARE RACCOGLIGOCCE**INSERIRE RACCOGLIGOCCE**

- Svuotare il raccogligocce **27** e reinsertirlo.
- Spingere l'uscita caffè **9** verso **destra** fino a quando si scatta.
- Posizionare un recipiente con una capacità minima di 1 litro sotto l'inserto schiuma **10**.
- Premere il tasto **8 start**; l'apparecchio esegue il risciacquo due volte.

PULIZIA IN CORSO

APRIRE CASSETTO POLVERE

- Aprire il cassetto polvere **20** esercitando una certa pressione.

INSERIRE PASTIGLIA PULIZIA BOSCH E CHIUDERE CASSETTO

- Inserire una pastiglia di pulizia Bosch e chiudere il cassetto **20**.

Informazione: se il filtro dell'acqua è attivo, compare l'invito a togliere il filtro e a premere nuovamente il tasto **8 start**.

ELIMINARE FILTRO ACQUA →START

VERSARE 0,5 L ACQUA +
DECALCIFICANTE →START

- Riempire il serbatoio dell'acqua **11** con acqua tiepida fino al contrassegno "**0,5l**" e sciogliervi 2 pastiglie decalcificanti Bosch.
- Premere il tasto **8 start**. Il programma di decalcificazione dura circa 20 minuti.

DECALCIFICAZIONE IN CORSO

MANCA DECALCIFICANTE
AGGIUNG. DECALCIFICANTE →START

Informazione: se il serbatoio dell'acqua **11** contiene troppo poco decalcificante, compare il messaggio corrispondente. Aggiungere decalcificante e premere nuovamente il tasto **8 start**.

SCIACQUARE E RIEMPIRE
SERBATOIO ACQUA →START

- Sciacquare il serbatoio dell'acqua **11** e riempirlo con acqua pulita fino al contrassegno "**max**".
- Premere il tasto **8 start**. Il programma di decalcificazione dura circa 1 minuto, segue per circa 7 minuti il programma di pulizia e quindi il risciacquo.

DECALCIFICAZIONE IN CORSO

PULIZIA IN CORSO

VUOTARE RACCOGLIGOCCE

INSERIRE RACCOGLIGOCCE

- Svuotare il raccogliocce **27** e reinserirlo.

Se viene utilizzato un filtro, è il momento di reinserirlo. L'apparecchio è di nuovo pronto per l'uso.

Importante: pulire l'apparecchio con un panno umido e morbido per eliminare subito i residui di soluzione decalcificante. Sotto questi resti possono formarsi punti di corrosione.

Nota: se il programma di assistenza viene interrotto, ad esempio a causa di un'interruzione di corrente, procedere come indicato qui di seguito.

- Sciacquare il serbatoio dell'acqua **11** e riempirlo con acqua pulita fino al contrassegno "**max**".
- Premere il tasto **8 start**, il programma di pulizia viene eseguito ora per circa 3 minuti per risciacquare l'apparecchio.

PULIZIA IN CORSO

VUOTARE RACCOGLIGOCCE

INSERIRE RACCOGLIGOCCE

- Svuotare il raccogliocce **27** e reinserirlo. L'apparecchio è di nuovo pronto per l'uso.

Protezione dal gelo

⚠ Per evitare danni provocati dall'azione del gelo durante il trasporto o il deposito, è necessario svuotare completamente l'apparecchio.

Informazione: l'apparecchio deve essere pronto per l'uso e il serbatoio dell'acqua **11** deve essere pieno.

- Posizionare un recipiente alto e stretto sotto l'insero schiuma **10**.
- Selezionare l'impostazione "Schiuma latte" , avviare e lasciare che fuoriesca vapore per circa 15 secondi.
- Spegnerne l'apparecchio con l'interruttore di rete **1 O/I**.
- Svuotare il serbatoio dell'acqua **11** ed il raccogliogocce **27**.

Accessori

I seguenti accessori generalmente sono disponibile presso i rivenditore e presso il servizio clienti.

Codice ordinazione	Rivenditori	Servizio clienti
Pastiglie di pulizia	TCZ6001	310575
Pastiglie decalcificanti	TCZ6002	310967
Filtro acqua	TCZ7003	467873
Set di pulizia	TCZ7004	570351
Recipiente per il latte (isolato)	TCZ7009	674992

Smaltimento

Questo apparecchio è contrassegnato conformemente alla Direttiva europea 2002/96/CE Rifiuti di apparecchiature elettriche ed elettroniche (waste electrical and electronic equipment – WEEE). La direttiva stabilisce il quadro generale per un ritiro e recupero valido in tutta l'UE. Informarsi presso il rivenditore specializzato sulle attuali disposizioni per la rottamazione.

Garanzia

Per questo apparecchio sono valide le condizioni di garanzia pubblicate dal nostro rappresentante nel paese di vendita. Il rivenditore, presso il quale è stato acquistato l'apparecchio, è sempre ben disposto a fornire a richiesta informazioni a proposito. Per l'esercizio del diritto di garanzia è comunque necessario presentare il documento di acquisto.

Con riserva di modifica.

Soluzione di piccoli guasti

Guasto	Causa	Rimedio
Sul display compare il messaggio RIEMPIRE SERBATOIO CHICCHI anche se il serbatoio chicchi 15 è pieno o se il macina-caffè non macina chicchi.	I chicchi non ricadono nel macinacaffè (chicchi troppo oleosi).	Battere leggermente il serbatoio chicchi 15 . Eventualmente cambiare il tipo di caffè. Quando il serbatoio chicchi 15 è vuoto, pulirlo con un panno asciutto.
Prelievo acqua calda impossibile.	L'inserto schiuma 10 o l'alloggiamento dell'inserto schiuma è otturato.	Pulire l'inserto schiuma 10 o il suo alloggiamento (vedere capitolo "Pulire la linea del latte").
Troppo poco o troppa schiuma oppure L'inserto schiuma 10 non aspira il latte.	L'inserto schiuma 10 o l'alloggiamento dell'inserto schiuma è sporco.	Pulire l'inserto schiuma 10 o il suo alloggiamento (vedere capitolo "Pulire la linea del latte").
	Latte non adatto.	Usare latte con una percentuale di grasso del 1,5%.
	L'inserto schiuma 10 non è montato correttamente	Inumidire le parti dell'inserto schiuma e rimontarle.
	L'apparecchio presenta incrostazioni di calcare.	Decalcificare l'apparecchio con 2 pastiglie decalcificanti, se necessario avviare il programma 2 volte.
La quantità impostata personalmente non viene raggiunta; il caffè scorre solo a gocce oppure non scorre più in assoluto.	Grado di macinatura troppo fine. Caffè macinato troppo fine.	Aumentare il grado di macinatura. Usare caffè macinato più grosso.
	L'apparecchio ha troppi depositi di calcare.	Decalcificare l'apparecchio.
Il caffè non ha nessuna crema.	Tipo di caffè non adatto.	Utilizzare una qualità di caffè che contenga una percentuale elevata di chicchi robusta.
	I chicchi non sono freschi di tostatura.	Utilizzare chicchi freschi.
	Il grado di macinatura non è adeguato ai chicchi di caffè.	Impostare il grado di macinatura fine.
Il caffè è troppo "acido".	Il grado di macinatura è troppo grosso oppure il caffè è macinato troppo grosso.	Impostare il grado di macinatura su un valore più fine oppure utilizzare un caffè macinato più fine.
	Tipo di caffè non adatto.	Utilizzare un caffè più tostato.

**Se non è possibile risolvere un problema, chiamare la hotline!
I numeri di telefono si trovano sull'ultima pagina del manuale.**

Soluzione di piccoli guasti

Guasto	Causa	Rimedio
Il caffè è troppo "amaro".	Il grado di macinatura è troppo fine oppure il caffè è macinato troppo fine.	Impostare il grado di macinatura su un valore più grosso oppure utilizzare un caffè macinato più grosso.
	Tipo di caffè non adatto.	Cambiare il tipo di caffè.
Messaggio sul display 5 ERRORE CHIAMARE L' ASSISTENZA	Si è verificato un errore nell'apparecchio.	Chiamare l'assistenza.
Il filtro dell'acqua non resta incastrato nel serbatoio dell'acqua 11 .	Il filtro dell'acqua non è fissato correttamente.	Tenere diritto il filtro dell'acqua e spingerlo saldamente nel collegamento del serbatoio.
Messaggio sul display CONTROLLARE SERBAT. H2O	Serbatoio dell'acqua non inserito correttamente o nuovo filtro dell'acqua non sciacquato come descritto.	Inserire il serbatoio dell'acqua correttamente oppure sciacquare il filtro dell'acqua come descritto e mettere in funzione.
I fondi di caffè non sono compatti e sono troppo bagnati.	Il grado di macinatura impostato è troppo fine o troppo grosso oppure è stato utilizzato troppo poco caffè macinato.	Impostare un grado di macinatura più grosso o più fine oppure utilizzare 2 dosatori rasi di caffè macinato.
Messaggio sul display PULIRE UNITÀ DI INFUSIONE	Unità di infusione sporca.	Pulire l'unità di infusione.
	Troppo caffè macinato nell'unità di infusione.	Pulire l'unità di infusione (usare al massimo 2 dosatori rasi di caffè macinato).
	Il meccanismo dell'unità di infusione si muove con fatica.	Pulire l'unità di infusione (vedere capitolo "Cura e pulizia quotidiana").
Forti differenze nella qualità del caffè o della schiuma del latte.	L'apparecchio presenta incrostazioni di calcare.	Procedere alla decalcificazione dell'apparecchio, secondo le istruzioni, con due compresse di decalcificante.
Presenza di gocce d'acqua sul fondo interno dell'apparecchio dopo aver tolto il raccogliocce.	Il raccogliocce è stato estratto troppo presto.	Estrarre il raccogliocce solo alcuni secondi dopo l'ultimo prelievo.
Se non è possibile risolvere un problema, chiamare la hotline! I numeri di telefono si trovano sull'ultima pagina del manuale.		

DE Deutschland, Germany
BSH Hausgeräte Service GmbH
Zentralwerkstatt für
kleine Hausgeräte
Trautskirchener Straße 6 – 8
90431 Nürnberg
Online Auftragsstatus, Pickup
Service für Kaffeeverautomaten
und viele weitere Infos unter:
www.bosch-home.com

Reparaturservice*
(Mo-Fr: 8:00-18:00 erreichbar)
Tel.: 01801 33 53 03
mailto:cp-servicecenter@
bshg.com

Ersatzteilbestellung*
(365 Tage rund um die Uhr erreichbar)
Tel.: 01801 33 53 04
Fax: 01801 33 53 08
mailto:spareparts@bshg.com
*) 3,9 Ct./Min. aus dem Festnetz,
Mobilfunk max. 0,42 €/Min.

AE United Arab Emirates,
الإمارات العربية المتحدة

BSH Home Appliances FZE
Round About 13,
Plot Nr MO-0532A
Jebel Ali Free Zone – Dubai
Tel.: 04 881 4401
mailto:service-ua@bshg.com
www.bosch-home.com

AT Österreich, Austria

BSH Hausgeräte
Gesellschaft mbH
Werkskundendienst
für Hausgeräte
Quellenstrasse 2
1100 Wien
Tel.: 0810 550 511*
Fax: 01 605 75 51 212
mailto:vie-stoerungsannahme@
bshg.com
Hotline für Espresso-Geräte:
Tel.: 0810 700 400*
www.bosch-home.at

*innerhalb Österreichs zum Regionaltarif

AU Australia

BSH Home Appliances Pty. Ltd.
7-9 Arco Lane
HEATHERTON, Victoria 3202
Tel.: 1300 368 339
Fax: 1300 306 818
valid only in AUS
mailto:bshau-as@bshg.com
www.bosch-home.com.au

BA Bosnia-Herzegovina
Bosna i Hercegovina,

"HIGH" d.o.o.
Gradačacka 29b
71000 Sarajewo
Info-Line: 061 100 905
Fax: 033 213 513
mailto:delichanda@hotmail.com

BE Belgique, België, Belgium

BSH Home Appliances S.A.
Avenue du Laerbeek 74
Laarbeeklaan 74
1090 Bruxelles – Brussel
Tel.: 070 222 141
Fax: 024 757 291
mailto:bru-repairs@bshg.com
www.bosch-home.be

BG Bulgaria

EXPO2000-service
жк.Овча купел 1
бул.Президент Линкълн
бл. 431-партер
1359 София
тел.: 087 982 6388
mobil: 087 814 5091
mailto:service@expo2000.bg

BH Bahrain, البحرين

Khalaifat Est.
P.O. Box 5111
Manama
Tel.: 01759 2233
mailto:service@khalaifat.com

BR Brasil, Brazil

Mabe Hortolândia
Eletrodomésticos Ltda.
Rua Barão Geraldo Rezende, 250
13020-440 Campinas/SP
Tel.: 0800 704 5446
Fax: 0193 737 7769
mailto:bshconsumidor@
ATENTO.com.br
www.boscheletrodomesticos.
com.br

BY Belarus, Беларусь

ООО "БСХ Бытовая техника"
тел.: 495 737 2961
mailto:mok-kdhl@bshg.com

CH Schweiz, Suisse,
Svizzera, Switzerland

BSH Hausgeräte AG
Werkskundendienst
für Hausgeräte
Fahrweidstrasse 80
8954 Geroldswil
mailto:ch-info.hausgeraete@
bshg.com

Service Tel.: 0848 840 040
Service Fax: 0848 840 041
mailto:ch-reparatur@bshg.com
Ersatzteile Tel.: 0848 880 080
Ersatzteile Fax: 0848 880 081
mailto:ch-ersatzteil@bshg.com
www.bosch-home.com

CY Cyprus, Κύπρος

BSH Ikiakes Syskeves-Service
39, Arh. Makaanriou III Str.
2407 Egomi/Nikosia (Lefkosia)
Tel.: 77 77 807
Fax: 022 658 128
mailto:bsh.service.cyprus@
cytanet.com.cy

CZ Česká Republika,
Czech Republic

BSH domácí spotřebiče s.r.o.
Firemní servis domácích
spotřebičů
Pekařská 10b
155 00 Praha 5
Tel.: 0251 095 546
Fax: 0251 095 549
www.bosch-home.com

DK Danmark, Denmark

BSH Hvidevarer A/S
Telegrafvej 4
2750 Ballerup
Tel.: 44 89 89 85
Fax: 44 89 89 86
mailto:BSH-Service.dk@
BSHG.com
www.bosch-home.dk

EE Eesti, Estonia

SIMSON OÜ
Raua 55
10152 Tallinn
Tel.: 0627 8730
Fax: 0627 8733
mailto:teenindus@simson.ee

ES España, Spain

En caso de avería puede ponerse en contacto con nosotros, su aparato será trasladado a nuestro taller especializado de cafeteras.
Tel.: 902 28 88 38

BSH Electrodomésticos

España S.A.
Polígono Malpica, Calle D,
Parcela 96 A
50016 Zaragoza
Tel.: 902 245 255
Fax: 976 578 425
mailto:CAU-Bosch@bshg.com
www.bosch-home.es

FI Suomi, Finland

BSH Kodinkoneet Oy
Itälähdenkatu 18 A, PL 123
00201 Helsinki
Tel.: 0207 510 700
Fax: 0207 510 780
mailto:Bosch-Service-FI@
bshg.com
www.bosch-home.fi
Lankapuhelimesta 8,28 snt/puhelu
+ 7 snt/min (alv 23%)
Matkapuhelimesta 8,28 snt/puhelu
+ 17 snt/min (alv 23%)

FR France

BSH Electroménager S.A.S.
50 rue Ardoin – BP 47
93401 SAINT-OUEN cedex
Service interventions à domicile:
01 40 10 11 00
Service Consommateurs:
0 892 698 010 (0,34 € TTC/mn)
Service Pièces Détachées
et Accessoires:
0 892 698 009 (0,34 € TTC/mn)
mailto:soa-bosch-conso@
bshg.com
www.bosch-home.fr

GB Great Britain

BSH Home Appliances Ltd.
Grand Union House
Old Wolverton Road
Wolverton
Milton Keynes MK12 5PT
To arrange an engineer visit, to
order spare parts and accessories
or for product advice please visit
www.bosch-home.co.uk
or call
Tel.: 0844 8928979*

*Calls from a BT landline will be charged at
up to 3 pence per minute. A call set-up fee
of up to 6 pence may apply.

GR Greece, Ελλάς

BSH Ikiakes Siskeves A. B. E.
Central Branch Service
17 km E.O. Athinon-Lamias &
Potamou 20
145 64 Kifisia

Greece – Athens

Tel.: 2104 277 701
Fax: 2104 277 669

North-Greece – Thessaloniki

Tel.: 2310 497 200
Fax: 2310 497 220

South-Greece – Heraklion/Kreta

Tel.: 2810 325 403
Fax: 2810 324 585

Central-Greece – Patras

Tel.: 2610 330 478
Fax: 2610 331 832
mailto:cs_gr_helpdesk@bshg.com
www.bosch-home.gr

HK Hong Kong, 香港

BSH Home Appliances Limited
Unit 1 & 2, 3rd Floor
North Block, Skyway House
3 Sham Mong Road
Tai Kok Tsui, Kowloon
Hong Kong
Tel.: 2565 6151
Fax: 2565 6681
mailto:bshhkg.service@bshg.com

HR Hrvatska, Croatia

Andabaka d.o.o.
Kopilica 21a
21000 Split
Info-Line: 021 481 403
Info-Fax: 021 453 891
mailto:servis@andabaka.hr

HU Magyarország, Hungary

BSH Háztartási Készülék
Kereskedelmi Kft.
Háztartási gépek márkaszervize
Királyhágó tér 8-9.
1126 Budapest
Hibabejelentés
Tel.: 01 489 5461
Fax: 01 201 8786
mailto:hibabejelentes@bsh.hu
Alkatrésrendelés
Tel.: 01 489 5463
Fax: 01 201 8786
mailto:alkatreszrendeles@bsh.hu
www.bosch-home.com

IE Republic of Ireland

BSH Home Appliances Ltd.
Unit F4, Ballymount Drive
Ballymount Industrial Estate
Walkinstown
Dublin 12
Service Requests, Spares and
Accessories
Tel.: 01450 2655
Fax: 01450 2520
www.bosch-home.cu.uk

IL Israel, ישראלי

C/S/B Home Appliance Ltd.
Ulial Building
2, Hamelacha St.
Industrial Park North
71293 Lod
Tel.: 08 9777 222
Fax: 08 9777 245
mailto:csb-serv@zahav.net.il
www.bosch-home.com

IS Iceland

Smith & Norland hf.
Noatuni 4
105 Reykjavik
Tel.: 0520 3000
Fax: 0520 3011
www.sminor.is

IT Italia, Italy

BSH Elettrodomestici S.p.A.
Via. M. Nizzoli 1
20147 Milano (MI)
Numero verde 800 829120
mailto:mil-assistenza@bshg.com
www.bosch-home.com

KZ Kazakhstan, Қазақстан

IP "Batkeyev Ildus A."
B. Momysh-uly Str.7
Chymkent 160018
Tel./Fax: 0252 31 00 06
mailto:evrika_kz@mail.ru

LB Lebanon, لبنان

Teheni, Hana & Co.
Boulevard Dora 4043 Beyrouth
P.O. Box 90449
Jdeideh 1202 2040
Tel.: 01 255 211
mailto:Info@Teheni-Hana.com

LT Lietuva, Lithuania

Senuku prekybos centras UAB
Jonavos g. 62
44192 Kaunas
Tel.: 0372 12146
Fax: 0372 12165
www.senukai.lt

LU Luxembourg

BSH électroménagers S.A.
13-15, ZI Breedewuees
1259 Senningerberg
Tel.: 26349 300
Fax: 26349 315
mailto:
lux-service.electromenager@
bshg.com
www.bosch-home.com

LV Latvija, Latvia

General Serviss Limited
Bullu street 70c
1067 Riga
Tel.: 07 42 41 37
mailto:bt@olimpeks.lv

MD Moldova
S.R.L. "Rialto-Studio"
ул. Щусева 98
2012 Кишинев
тел./факс: 022 23 81 80
mailto:bosch-md@mail.ru

ME Crna Gora, Montenegro
Elektronika komerc
Ul. 27 Mart br. 2
81000 Podgorica
Tel./Fax: 020 662 444
Mobil: 069 324 812
mailto:ekobosch.servis@t-com.me

MK Macedonia, Македонија
GORENEC
Jane Sandanski 69 lok. 3
1000 Skopje
Tel.: 02 2454 600
Mobil: 070 697 463
mailto:gorenc@yahoo.com

MT Malta
Oxford House Ltd.
Notabile Road
Mriehel BKR 14
Tel.: 021 442 334
Fax: 021 488 656
www.oxfordhouse.com.mt

MV Raajjeyge Jumhooriyyaa, Maldives
Lintel Investments
Ma. Maadheli, Majeedhee Magu Malé
Tel.: 0331 0742
mailto:mohamed.zuhuree@intel.com.mv

NL Nederlande, Netherlands
BSH Huishoudapparaten B.V.
Taurusavenue 36
2132 LS Hoofddorp
Storingsmelding:
Tel.: 088 424 4010
Fax: 088 424 4845
mailto:bosch-contactcenter@bshg.com
Onderdelenverkoop:
Tel.: 088 424 4010
Fax: 088 424 4801
mailto:bosch-onderdelen@bshg.com
www.bosch-home.nl

NO Norge, Norway
BSH Husholdningsapparater A/S
Grensesvingen 9
0661 Oslo
Tel.: 22 66 06 00
Fax: 22 66 05 50
mailto:Bosch-Service-NO@bshg.com
www.bosch-home.no

NZ New Zealand
BSH Home Appliances Ltd.
Unit F2, 4 Orbit Drive
Mairangi Bay
Auckland 0632
Tel.: 09 477 0492
Fax: 09 477 2647
mailto:bshnz-cs@bshg.com
www.bosch-home.co.nz

PL Polska, Poland
BSH Sprzęt Gospodarstwa
Domowego Sp. z o.o.
Al. Jerozolimskie 183
02-222 Warszawa
Centrala Serwisu
Tel.: 0801 191 534
Fax: 022 57 27 709
mailto:Serwis.Fabryczny@bshg.com
www.bosch-home.pl
PT Portugal
BSHP Electrodomeísticos, Lda.
Rua Alto do Montijo, nº 15
2790-012 Carnaxide
Tel.: 707 500 545
Fax: 21 4250 701
mailto:bosch.electrodomeísticos.pt@bshg.com
www.bosch-home.pt

RO România, Romania
BSH Electrocasnice srl.
Sos. Bucuresti-Ploiesti,
nr. 19-21, sect.1
13682 Bucuresti
Tel.: 021 203 9748
Fax: 021 203 9733
mailto:service.romania@bshg.com
www.bosch-home.com

RU Russia, Россия
ООО "БСХ Бытовая техника"
Сервис от производителя
Малая Калужская 19/1
119071 Москва
тел.: 495 737 2961
mailto:mok-kdhl@bshg.com
www.bosch-home.com

SE Sverige, Sweden
BSH Hushållsapparater AB
Landsvägen 32
169 29 Solna
Tel.: 0771 11 22 77
mailto:Bosch-Service-SE@bshg.com
www.bosch-home.se

SG Singapore, 新加坡
BSH Home Appliances Pte. Ltd.
37 Jalan Pemimpin
Union Industrial Building
Block A, #01-03
577177 Singapore
Tel.: 6751 5000
Fax: 6751 5005
mailto:bshsgp.service@bshg.com

SI Slovenija, Slovenia
BSH Hišni aparati d.o.o.
Litostrojska 48
1000 Ljubljana
Tel.: 01 583 08 87
Fax: 01 583 08 89
mailto:informacije.servis@bshg.com
www.bosch-home.com

SK Slovensko, Slovakia
Technoservis Bratislava
Trhová 38
84108 Bratislava – Doubravka
Tel./Fax: 02 6446 3643
www.bosch-home.com

TR Türkiye, Turkey
BSH Ev Aletleri Sanayi
ve Ticaret A. S.
Fatih Sultan Mehmet Mahallesi
Balkan Caddesi No: 51
34770 Ümraniye, Istanbul
Tel.: 0 216 444 6333
Fax: 0 216 528 9188
mailto:careline.turkey@bshg.com
www.bosch-home.com

TW Taiwan, 台灣
Achelis Taiwan Co. Ltd.
4th floor, No. 112, Sec 1
Chung Hsiao E Road
Taipei ROC 100
Tel.: 02 2321 6222
mailto:Bosch@achelis.com.tw

UA Ukraine, Україна
ТОВ "БСХ Побутова Техніка"
тел.: 044 4902095
www.bosch-home.com

XK Kosovo
NTP GAMA
Rruga Mag Prishtine-Ferizaj
70000 Ferizaj
Tel.: 038 502 448
Tel.: 00377 44 172 309
mailto:a_service@gama-electronics.com

XS Srbija, Serbia
SZR "SPECIJALELEKTRO"
Bulevar Milutina Milanovića 34
11070 Novi Beograd
Tel.: 011 6147 110
Fax: 011 6139 689
mailto:spec.el@eunet.rs

ZA South Africa
BSH Home Appliances (Pty) Ltd.
15th Road Randjespark
Private Bag X36, Randjespark
1685 Midrand – Johannesburg
Tel.: 086 002 6724
Fax: 086 617 1780
mailto:applianceserviceza@bshg.com
www.bosch-home.com

Service-Hotlines

www.bosch-home.com

AT 0810 700 400

BE 070 222 141

CH 043 455 4095

DE 01805 - 26 72 42
(0,14 €/Min, Mobil max. 0,42 €/Min)

DK 44 89 89 85

ES 902 245 255

FI 020 7510700
Lankapuhelimesta 8,28 snt/puhelu + 7 snt/min (alv 23%)
Matkapuhelimesta 8,28 snt/puhelu + 17 snt/min (alv 23%) fi

NL 088 424 4010

NO 22 66 06 00

PT 21 4250 730

SE 0771 - 11 22 77

AE 04 803 0500

TR 444 6 333

BA 061 100 905

BG 879 256 630

CZ 0251 095 578

EE 0627 8730

GB 0844 892 8979
UK Calls provided by a UK BT Landline will be charged at up to 3 pence per minute.
A Call Set-Up Fee of up to 6 pence per call applies to calls from residential lines.
Mobile and other providers' costs may vary. See www.bt.com/pricing for details.

HR 01 64 03 609

HU 014 895 461

IE 01450 2655

IS 0520 3000

LT 052 741 788

LU 26 349 300

LV 06 742 52 32

ME 020 662 444

MK 02 2454 600

PL 801 191 534

RO 021 203 97 48

RU 495 737 2961

SI 041 991 100

SK 02 444 520 41

XS 011 6147 110

AU 1300 368 339

Garantiebedingungen DEUTSCHLAND (DE)

Die nachstehenden Bedingungen, die Voraussetzungen und Umfang unserer Garantieleistung beschreiben, lassen die Gewährleistungsverpflichtungen des Verkäufers aus dem Kaufvertrag mit dem Endabnehmer unberührt.

Für dieses Gerät leisten wir Garantie gemäß nachstehenden Bedingungen:

1. Wir beheben unentgeltlich nach Maßgabe der folgenden Bedingungen (Nr. 2 - 6) Mängel am Gerät, die nachweislich auf einem Material- und/ oder Herstellungsfehler beruhen, wenn sie uns unverzüglich nach Feststellung und innerhalb von 24 Monaten nach Lieferung an den Erstendabnehmer gemeldet werden. Zeigt sich der Mangel innerhalb von 6 Monaten ab Lieferung, wird vermutet, dass es sich um einen Material- oder Herstellungsfehler handelt.

2. Die Garantie erstreckt sich nicht auf leicht zerbrechliche Teile wie z.B. Glas oder Kunststoff bzw. Glühlampen.

Eine Garantiepflicht wird nicht ausgelöst durch geringfügige Abweichungen von der Soll-Beschaffenheit, die für Wert und Gebrauchstauglichkeit des Gerätes unerheblich sind, oder durch Schäden aus chemischen und elektrochemischen Einwirkungen von Wasser, sowie allgemein aus anomalen Umweltbedingungen oder sachfremden Betriebsbedingungen oder wenn das Gerät sonst mit ungeeigneten Stoffen in Berührung gekommen ist. Ebenso kann keine Garantie übernommen werden, wenn die Mängel am Gerät auf Transportschäden, die nicht von uns zu vertreten sind, nicht fachgerechte Installation und Montage, Fehlgebrauch, eine nicht haushaltsübliche Nutzung, mangelnde Pflege oder Nichtbeachtung von Bedienungs- oder Montagehinweisen zurückzuführen sind.

Der Garantieanspruch erlischt, wenn Reparaturen oder Eingriffe von Personen vorgenommen werden, die hierzu von uns nicht ermächtigt sind, oder wenn unsere Geräte mit Ersatzteilen, Ergänzungs- oder Zubehörteilen versehen werden, die keine Originalteile sind und dadurch ein Defekt verursacht wird.

3. Die Garantieleistung erfolgt in der Weise, dass mangelhafte Teile nach unserer Wahl unentgeltlich instandgesetzt oder durch einwandfreie Teile ersetzt werden.

Geräte, die zumutbar (z.B. im PKW) transportiert werden können, und für die unter Bezugnahme auf diese Garantie eine Garantieleistung beansprucht wird, sind unserer nächstgelegenen Kundendienststelle oder unserem Vertragskundendienst zu übergeben oder zuzusenden. Instandsetzungen am Aufstellungsort können nur für stationär betriebene (feststehende) Geräte verlangt werden.

Es ist jeweils der Kaufbeleg mit Kauf- und/oder Lieferdatum vorzulegen. Ersetzte Teile gehen in unser Eigentum über.

4. Sofern die Nachbesserung von uns abgelehnt wird oder fehlschlägt, wird innerhalb der oben genannten Garantiezeit auf Wunsch des Endabnehmers kostenfrei gleichwertiger Ersatz geliefert.

5. Garantieleistungen bewirken weder eine Verlängerung der Garantiefrist, noch setzen sie eine neue Garantiefrist in Lauf. Die Garantiefrist für eingebaute Ersatzteile endet mit der Garantiefrist für das ganze Gerät.

6. Weitergehende oder andere Ansprüche, insbesondere solche auf Ersatz außerhalb des Gerätes entstandener Schäden sind - soweit eine Haftung nicht zwingend gesetzlich angeordnet ist - ausgeschlossen.

Diese Garantiebedingungen gelten für in Deutschland gekaufte Geräte. Werden Geräte ins Ausland verbracht, die die technischen Voraussetzungen (z.B. Spannung, Frequenz, Gasarten, etc.) für das entsprechende Land aufweisen und die für die jeweiligen Klima- und Umweltbedingungen geeignet sind, gelten diese Garantiebedingungen auch, soweit wir in dem entsprechenden Land ein Kundendienstnetz haben. Für im Ausland gekaufte Geräte gelten die von unserer jeweils zuständigen Landesvertretung herausgegebenen Garantiebedingungen. Diese können Sie über Ihren Fachhändler, bei dem Sie das Gerät gekauft haben, oder direkt bei unserer Landesvertretung anfordern.

Beachten Sie unser weiteres Kundendienst-Angebot:

Auch nach Ablauf der Garantie stehen Ihnen unser Werkskundendienst und unsere Servicepartner zur Verfügung.

Robert Bosch Hausgeräte GmbH
Carl-Wery-Str. 34 / 81739 München // Germany

Für Produktinformationen sowie Anwendungs- und Bedienungsfragen aus Deutschland:

Bosch-Infoteam

(Mo-Fr: 8.00-18.00 Uhr erreichbar)

Tel.: 01 805 267242* oder unter

bosch-infoteam@bshg.com

*) 0,14 €/Min. aus dem Festnetz,

Mobilfunk max. 0,42 €/Min.

Nur für Deutschland gültig!

9000704444
TES703-DE de/en/fr/it
11/11