

Noul dumneavoastră uscător de rufe

Felicitări! - Ați decis să achiziționați un aparat casnic modern, superior calitativ al mărcii Bosch.
 Uscătorul cu condensare, cu pompă de căldură și curățare automată a schimbătorului de căldură, se remarcă prin consumul economic de energie și costuri de întreținere reduse → **Pagina 6**.
 Fiecare uscător livrat din fabrică este atent verificat pentru a ne asigura că acesta funcționează corect și se află în bună stare.
 Pentru orice întrebări sau nelămuriri, vă puteți adresa unităților noastre de service.

Eliminarea ecologică
 Îndepărtați ambalajul în mod ecologic.
 Acest aparat este marcat în conformitate cu Directiva 2002/96/CE pentru aparate electrice și electronice vechi (waste electrical and electronic equipment - WEEE).
 Directiva definește condițiile privind colectarea și reciclarea deșeurilor, aplicabile în țările Comunității Europene.

Pentru informații suplimentare despre produsele noastre, accesorii, piese de schimb și servicii, accesați pagina noastră de internet: www.bosch-home.com

! Respectați instrucțiunile de siguranță de la pagina 13.
📖 Citiți aceste instrucțiuni înainte de pornirea uscătorului.

Cuprins

■ Pregătire	2
■ Setarea programelor	2
■ Uscare	3/4
■ Mențiuni despre rufe	5
■ Informații importante	6
■ Prezentarea generală a programelor	7
■ Instalare	8
■ Protecție împotriva înghețului / Transport	8
■ Curățarea și întreținerea	9
■ Date tehnice	10
■ Accesorii opționale	10
■ Zgomote normale	11
■ Cum să procedați când...	12
■ Instrucțiuni de siguranță	13

Reduce șifonarea și prelungeste faza de antișifonare după terminarea programului; două setări disponibile.
 Temperatură scăzută pentru țesăturile delicate ☑ pentru o durată mai mare de uscare; de ex. poliacrilic, poliamidă, elastan sau acetat.

Derularea programului indică: uscare, uscare antișifonare, uscare normală, calcă mai ușor/stărsit.

Afișaje service
🔍 Sita de scame
📄 Recipient
 Clătiți în mod regulat sita de scame sub jet de apă → **Pagina 4**.
 Goliți recipientul de condensare.
 Dacă este necesar, curățați sita din recipientul de condensare → **Pagina 9**.

Destinația utilizării

■ exclusiv pentru uz casnic.
 ■ numai pentru uscarea țesăturilor spălate în apă.
! Nu lăsați copiii nesupravegheați în preajma uscătorului!
! Țineți animalele de casă departe de uscător!
 Uscătorul poate fi folosit de copii începând cu vârsta de 8 ani, de persoane cu capacități fizice, senzoriale sau intelectuale reduse și de persoane care au experiență și cunoștințe insuficiente numai dacă sunt supravegheate sau instruite de o persoană responsabilă

Eliminarea ecologică
 Îndepărtați ambalajul în mod ecologic.
 Acest aparat este marcat în conformitate cu Directiva 2002/96/CE pentru aparate electrice și electronice vechi (waste electrical and electronic equipment - WEEE).
 Directiva definește condițiile privind colectarea și reciclarea deșeurilor, aplicabile în țările Comunității Europene.

Pentru informații suplimentare despre produsele noastre, accesorii, piese de schimb și servicii, accesați pagina noastră de internet: www.bosch-home.com

! Respectați instrucțiunile de siguranță de la pagina 13.
📖 Citiți aceste instrucțiuni înainte de pornirea uscătorului.

Cuprins

■ Pregătire	2
■ Setarea programelor	2
■ Uscare	3/4
■ Mențiuni despre rufe	5
■ Informații importante	6
■ Prezentarea generală a programelor	7
■ Instalare	8
■ Protecție împotriva înghețului / Transport	8
■ Curățarea și întreținerea	9
■ Date tehnice	10
■ Accesorii opționale	10
■ Zgomote normale	11
■ Cum să procedați când...	12
■ Instrucțiuni de siguranță	13

Reduce șifonarea și prelungeste faza de antișifonare după terminarea programului; două setări disponibile.
 Temperatură scăzută pentru țesăturile delicate ☑ pentru o durată mai mare de uscare; de ex. poliacrilic, poliamidă, elastan sau acetat.

Derularea programului indică: uscare, uscare antișifonare, uscare normală, calcă mai ușor/stărsit.

Afișaje service
🔍 Sita de scame
📄 Recipient
 Clătiți în mod regulat sita de scame sub jet de apă → **Pagina 4**.
 Goliți recipientul de condensare.
 Dacă este necesar, curățați sita din recipientul de condensare → **Pagina 9**.

Pregătire pentru instalare, vezi Pagina 8

! Nu conectați uscătorul la rețeaua electrică dacă este deteriorat.
 Informații unitatea service abilitată din zona dvs.
Verificarea uscătorului

! Numai cu mâinile uscate.
 Apucați numai de ștecăr.
Introducerea ștecărului în priză

Sortarea și încărcarea rufelor
 Scoateți toate obiectele din buzunar.
 Fiți atenți îndeosebi la brichete.
 Tamburul trebuie să fie gol înainte de umplere.
 Consultați prezentarea generală a programelor la pagina 7.
 Consultați și instrucțiunile separate pentru "coș pentru țesături din lână" (în funcție de model)

Selectarea și reglarea programului
 Selectați programul de uscare ...
 ... și adaptați-l propriilor necesități

Afișajul capacității maxime de încărcare pentru programul selectat

Funcții suplimentare

Display

Selectorul de programe

Synthetics Very Dry, Cupboard Dry, Iron Dry, Shirts/Blouses, Sportswear, Wool finish, Super 40*, Off, Extra Dry, Cupboard Dry Plus, Iron Dry, Cupboard Dry Mix, Iron Dry Mix, Timed program warm, Timed program cold, Start Stop, 7 kg Energy A

! Toate butoanele sunt sensibile și este suficientă o simplă atingere.
! Apăsăți butonul **Start/Stop (Pornire/Oprire)**
! Utilizați uscătorul numai cu sita de scame fixată!

■ Menu (Menu)	Pentru selectarea setărilor.
■ +/- (Schimbare)	Pentru schimbarea tuturor setărilor de pe afișaj.
🕒 Timer electronic pornire	Stărsitul programului după... (în funcție de programul selectat, de ex. o durată de 1:54h → 2h; puteți selecta întotdeauna până 1-24 ore la următoarea oră întregă).
🔊 Semnal sonor	Volumul semnalului sonor cu selectare în patru etape: 0 (oprit), 1 (silențios), 2 (normal), 3 (puternic), 4 (foarte puternic). 0, 1, 2, 3, 4
🔒 Blocare aparat (în funcție de model)	Protecție împotriva reglării accidentale a funcțiilor care au fost setate (mențineți apăsat butonul menu timp de 5 secunde). On-Off (Pornit-Oprit)
☀️ Ajustarea fină a rezultatului uscării	Rezultatul uscării (de ex. Uscare normală) poate fi ajustat în trei trepte (1 - max. 3) pentru programele Cottons (Bumbac, in), Synthetics (Sintetice), Mix (Mixte) și Super 40* → Reglaj prealabil = 0. După ajustarea fină a unuia dintre aceste programe, reglajul va fi menținut pentru celelalte programe. 0, 1, 2, 3
🕒 Turație de centrifugare	Turația la care s-a realizat centrifugarea în mașina de spălat; exclusiv pentru o afișare mai exactă a duratei estimate de uscare. 600-1800

Uscare

! Nu scoateți/goliți recipientul de condensare în timpul procesului de uscare

! Nu scoateți/goliți recipientul de condensare în timpul procesului de uscare

! Nu scoateți/goliți recipientul de condensare în timpul procesului de uscare

! Nu scoateți/goliți recipientul de condensare în timpul procesului de uscare

Recipient de condensare cu sită
 Iluminare interioară tambur
 Panou de comandă
 Tambur
 Sita de scame din două părți
 Alimentare cu aer

! Nu scoateți/goliți recipientul de condensare în timpul procesului de uscare

! Nu scoateți/goliți recipientul de condensare în timpul procesului de uscare

! Nu scoateți/goliți recipientul de condensare în timpul procesului de uscare

! Nu scoateți/goliți recipientul de condensare în timpul procesului de uscare

! Nu scoateți/goliți recipientul de condensare în timpul procesului de uscare

! Nu scoateți/goliți recipientul de condensare în timpul procesului de uscare

Golirea apei rezultate din condensare

Goliți recipientul **după fiecare** ciclu de uscare, nu în timpul uscării!
 1. Scoateți recipientul de condensare și țineți-l drept.
 2. Vărsați apa rezultată în urma condensării.
 3. Împingeți întotdeauna recipientul la loc până când se aude un clic.
 Dacă indicatorul luminos al **Recipientului** clipește → **pagina 9**.

Curățarea sitei de scame

Sita de scame are două părți.
 Curățați sita de scame interioară **după fiecare** ciclu de uscare:
 1. Deschideți ușa. Îndepărtați scamele de pe ușă/din apropierea acestora.
 2. Scoateți sita de scame interioară și pliați.
 3. Îndepărtați scamele (ștergeți cu mâna sita de scame).
 Dacă sita de scame este foarte murdară sau infundată, clătiți-o sub jet de apă și uscați bine.

Curățați sita de scame exterioară **la fiecare al 5-lea** ciclu de uscare:
 4. Scoateți sita de scame exterioară.
 5. Deschideți-o și îndepărtați toate scamele.
 Clătiți-o sub jet de apă și uscați bine.

Curățați sita de scame exterioară **la fiecare al 5-lea** ciclu de uscare:
 4. Scoateți sita de scame exterioară.
 5. Deschideți-o și îndepărtați toate scamele.
 Clătiți-o sub jet de apă și uscați bine.

Curățați sita de scame exterioară **la fiecare al 5-lea** ciclu de uscare:
 4. Scoateți sita de scame exterioară.
 5. Deschideți-o și îndepărtați toate scamele.
 Clătiți-o sub jet de apă și uscați bine.

Curățați sita de scame exterioară **la fiecare al 5-lea** ciclu de uscare:
 4. Scoateți sita de scame exterioară.
 5. Deschideți-o și îndepărtați toate scamele.
 Clătiți-o sub jet de apă și uscați bine.

Curățați sita de scame exterioară **la fiecare al 5-lea** ciclu de uscare:
 4. Scoateți sita de scame exterioară.
 5. Deschideți-o și îndepărtați toate scamele.
 Clătiți-o sub jet de apă și uscați bine.

Curățați sita de scame exterioară **la fiecare al 5-lea** ciclu de uscare:
 4. Scoateți sita de scame exterioară.
 5. Deschideți-o și îndepărtați toate scamele.
 Clătiți-o sub jet de apă și uscați bine.

Curățați sita de scame exterioară **la fiecare al 5-lea** ciclu de uscare:
 4. Scoateți sita de scame exterioară.
 5. Deschideți-o și îndepărtați toate scamele.
 Clătiți-o sub jet de apă și uscați bine.

Curățați sita de scame exterioară **la fiecare al 5-lea** ciclu de uscare:
 4. Scoateți sita de scame exterioară.
 5. Deschideți-o și îndepărtați toate scamele.
 Clătiți-o sub jet de apă și uscați bine.

Curățați sita de scame exterioară **la fiecare al 5-lea** ciclu de uscare:
 4. Scoateți sita de scame exterioară.
 5. Deschideți-o și îndepărtați toate scamele.
 Clătiți-o sub jet de apă și uscați bine.

Curățați sita de scame exterioară **la fiecare al 5-lea** ciclu de uscare:
 4. Scoateți sita de scame exterioară.
 5. Deschideți-o și îndepărtați toate scamele.
 Clătiți-o sub jet de apă și uscați bine.

Curățați sita de scame exterioară **la fiecare al 5-lea** ciclu de uscare:
 4. Scoateți sita de scame exterioară.
 5. Deschideți-o și îndepărtați toate scamele.
 Clătiți-o sub jet de apă și uscați bine.

Curățați sita de scame exterioară **la fiecare al 5-lea** ciclu de uscare:
 4. Scoateți sita de scame exterioară.
 5. Deschideți-o și îndepărtați toate scamele.
 Clătiți-o sub jet de apă și uscați bine.

Curățați sita de scame exterioară **la fiecare al 5-lea** ciclu de uscare:
 4. Scoateți sita de scame exterioară.
 5. Deschideți-o și îndepărtați toate scamele.
 Clătiți-o sub jet de apă și uscați bine.

Curățați sita de scame exterioară **la fiecare al 5-lea** ciclu de uscare:
 4. Scoateți sita de scame exterioară.
 5. Deschideți-o și îndepărtați toate scamele.
 Clătiți-o sub jet de apă și uscați bine.

Curățați sita de scame exterioară **la fiecare al 5-lea** ciclu de uscare:
 4. Scoateți sita de scame exterioară.
 5. Deschideți-o și îndepărtați toate scamele.
 Clătiți-o sub jet de apă și uscați bine.

Curățați sita de scame exterioară **la fiecare al 5-lea** ciclu de uscare:
 4. Scoateți sita de scame exterioară.
 5. Deschideți-o și îndepărtați toate scamele.
 Clătiți-o sub jet de apă și uscați bine.

Curățați sita de scame exterioară **la fiecare al 5-lea** ciclu de uscare:
 4. Scoateți sita de scame exterioară.
 5. Deschideți-o și îndepărtați toate scamele.
 Clătiți-o sub jet de apă și uscați bine.

Curățați sita de scame exterioară **la fiecare al 5-lea** ciclu de uscare:
 4. Scoateți sita de scame exterioară.
 5. Deschideți-o și îndepărtați toate scamele.
 Clătiți-o sub jet de apă și uscați bine.

Curățați sita de scame exterioară **la fiecare al 5-lea** ciclu de uscare:
 4. Scoateți sita de scame exterioară.
 5. Deschideți-o și îndepărtați toate scamele.
 Clătiți-o sub jet de apă și uscați bine.

Informații despre rufe ...

👕 Etichete țesături
Urmați informațiile de îngrijire furnizate de producător.
 ☑ Uscare la temperatură normală.
 ☑ Uscare la temperatură scăzută → selectați și **(Temperatură redusă)**.
 ☑ Nu folosiți uscătorul automat.

! Respectați întotdeauna instrucțiunile de siguranță de la pagina 13!
 Nu puneți în uscătorul automat următoarele țesături, de exemplu:
 - Țesături etanșe (de exemplu cele care conțin cauciuc).
 - Țesături delicate (mătase, perdelele din materiale sintetice) → s-ar putea șifona.
 - Rufe pătate cu ulei.

i Recomandări pentru uscare
 - Pentru a asigura uscarea uniformă, sortați rufele în funcție de tipul de țesătură și programul de uscare.
 - Uscați întotdeauna articole foarte mici (de ex. șosete pentru bebeluși) împreună cu articolele de măriri mari (de ex. prosoape de mâini).
 - Încideți fermoarele, agrafele și capacele și încheiați toți nasturii.
 Încideți curelele și legați cordoanele de la șorțuri etc.
 - Nu uscați excesiv rufele din țesături delicate → risc de șifonare
 Lăsați rufele să se usuce complet la aer.
 - Nu călcați țesături din lână în uscător. Ele pot fi totuși împrosăpate → **Pagina 7**
 Program **Wool finish (Confecții din lână)** (în funcție de model).
 - Nu călcați rufele imediat după uscare, împăturiți-le și lăsați-le așa un timp → umezala rămasă se va distribui uniform.
 - Rezultatul uscării depinde de tipul de apă folosit la spălare. → **Ajustarea fină a rezultatului uscării** → **Pagina 1/2**.
 - În cele mai multe cazuri, hainele tricotate (de ex. tricouri, jerseuri) se strămează puțin prima dată când sunt uscate în uscător. → Nu selectați programul **Extra Dry (Uscare Extra)**.
 - Nu este recomandat întotdeauna ca rufele apretate să fie uscate în uscător → din cauza apretului rămân un strat care afectează operația de uscare.
 - Când spălați rufe pe care le veți pune apoi la uscător, dozați corect balsamul de rufe potrivit indicațiilor producătorului.
 - Folosiți Zeitprogramm (Program temporizat) pentru încărcături mici → acesta îmbunătățește rezultatul uscării.

i Scoaterea rufelor
 Uscătorul dvs. are o funcție automată Antișifonare. Tamburul se mișcă la intervale stabilite timp de 30 minute după terminarea programului. Rufele rămân aerisite și pufoase (timp de 60 la 120 minute, dacă funcția adițională **Calcare ușoară** este selectată).

! Nu opriți niciodată uscătorul înainte de terminarea procesului de uscare.
 1. Deschideți ușa. Ciclu de uscare este întrerupt.
 2. Scoateți sau adăugați rufe și închideți ușa.
 3. Dacă este necesar, selectați un nou program și funcții suplimentare.
 4. Apăsăți butonul **Start/Stop (Pornire/Oprire)**. Timpul rămas este actualizat după câteva minute

! Nu opriți niciodată uscătorul înainte de terminarea procesului de uscare.
 1. Deschideți ușa. Ciclu de uscare este întrerupt.
 2. Scoateți sau adăugați rufe și închideți ușa.
 3. Dacă este necesar, selectați un nou program și funcții suplimentare.
 4. Apăsăți butonul **Start/Stop (Pornire/Oprire)**. Timpul rămas este actualizat după câteva minute

! Nu opriți niciodată uscătorul înainte de terminarea procesului de uscare.
 1. Deschideți ușa. Ciclu de uscare este întrerupt.
 2. Scoateți sau adăugați rufe și închideți ușa.
 3. Dacă este necesar, selectați un nou program și funcții suplimentare.
 4. Apăsăți butonul **Start/Stop (Pornire/Oprire)**. Timpul rămas este actualizat după câteva minute

! Nu opriți niciodată uscătorul înainte de terminarea procesului de uscare.
 1. Deschideți ușa. Ciclu de uscare este întrerupt.
 2. Scoateți sau adăugați rufe și închideți ușa.
 3. Dacă este necesar, selectați un nou program și funcții suplimentare.
 4. Apăsăți butonul **Start/Stop (Pornire/Oprire)**. Timpul rămas este actualizat după câteva minute

! Nu opriți niciodată uscătorul înainte de terminarea procesului de uscare.
 1. Deschideți ușa. Ciclu de uscare este întrerupt.
 2. Scoateți sau adăugați rufe și închideți ușa.
 3. Dacă este necesar, selectați un nou program și funcții suplimentare.
 4. Apăsăți butonul **Start/Stop (Pornire/Oprire)**. Timpul rămas este actualizat după câteva minute

! Nu opriți niciodată uscătorul înainte de terminarea procesului de uscare.
 1. Deschideți ușa. Ciclu de uscare este întrerupt.
 2. Scoateți sau adăugați rufe și închideți ușa.
 3. Dacă este necesar, selectați un nou program și funcții suplimentare.
 4. Apăsăți butonul **Start/Stop (Pornire/Oprire)**. Timpul rămas este actualizat după câteva minute

! Nu opriți niciodată uscătorul înainte de terminarea procesului de uscare.
 1. Deschideți ușa. Ciclu de uscare este întrerupt.
 2. Scoateți sau adăugați rufe și închideți ușa.
 3. Dacă este necesar, selectați un nou program și funcții suplimentare.
 4. Apăsăți butonul **Start/Stop (Pornire/Oprire)**. Timpul rămas este actualizat după câteva minute

! Nu opriți niciodată uscătorul înainte de terminarea procesului de uscare.
 1. Deschideți ușa. Ciclu de uscare este întrerupt.
 2. Scoateți sau adăugați rufe și închideți ușa.
 3. Dacă este necesar, selectați un nou program și funcții suplimentare.
 4. Apăsăți butonul **Start/Stop (Pornire/Oprire)**. Timpul rămas este actualizat după câteva minute

! Nu opriți niciodată uscătorul înainte de terminarea procesului de uscare.
 1. Deschideți ușa. Ciclu de uscare este întrerupt.
 2. Scoateți sau adăugați rufe și închideți ușa.
 3. Dacă este necesar, selectați un nou program și funcții suplimentare.
 4. Apăsăți butonul **Start/Stop (Pornire/Oprire)**. Timpul rămas este actualizat după câteva minute

Informații importante

Uscătorul dvs. este conceput special pentru economisirea de energie și printr caracteristicile tehnice se numără a circuit de refrigerare care folosește eficient energia, într-un mod similar unui frigider.
 Schimbătorul de căldură al uscătorului este curățat automat în timpul uscării.
 Sitele de scame și sita din recipientul de condensare trebuie curățate regulat.

! Nu conectați niciodată uscătorul fără sita de scame și rezervorul de condensare!

! Nu conectați niciodată uscătorul fără sita de scame și rezervorul de condensare!

! Nu conectați niciodată uscătorul fără sita de scame și rezervorul de condensare!

! Nu conectați niciodată uscătorul fără sita de scame și rezervorul de condensare!

! Nu conectați niciodată uscătorul fără sita de scame și rezervorul de condensare!

! Nu conectați niciodată uscătorul fără sita de scame și rezervorul de condensare!

! Nu conectați niciodată uscătorul fără sita de scame și rezervorul de condensare!

! Nu conectați niciodată uscătorul fără sita de scame și rezervorul de condensare!

! Nu conectați niciodată uscătorul fără sita de scame și rezervorul de condensare!

! Nu conectați niciodată uscătorul fără sita de scame și rezervorul de condensare!

! Nu conectați niciodată uscătorul fără sita de scame și rezervorul de condensare!

! Nu conectați niciodată uscătorul fără sita de scame și rezervorul de condensare!

Prezentarea generală a programelor

Sortarea rufelor după tipul țesăturii. Textilele trebuie să fie adecvate pentru uscător.
 După uscare: Rufe ...
 ☑ se calcă ușor
 ☑ nu se calcă
 ☑ se calcă în caldura

TIPUL DE TEXTILE ȘI INDICAȚII
 Cottons (Bumbac, in) max. 7 kg
 Synthetics (Sintetice) max. 3,5 kg
 Mix (Mixte) max. 3 kg
 Iron Dry (Uscare antișifonare) max. 1,5 kg
 Cupboard Dry (Uscare normală) max. 3 kg
 Extra Dry (Uscare Extra) max. 3 kg
 Shirts/Blouses (Cămași/Bluze) max. 3 kg
 Sportswear (Haine sport) max. 2 kg
 Wool finish (Confecții din lână) max. 3 kg
 Super 40* max. 2 kg
 Timed program warm (Program temporizat cald) max. 3 kg
 Timed program cold (Program temporizat rece) max. 3 kg

TIPUL DE TEXTILE ȘI INDICAȚII
 Cottons (Bumbac, in) max. 7 kg
 Synthetics (Sintetice) max. 3,5 kg
 Mix (Mixte) max. 3 kg
 Iron Dry (Uscare antișifonare) max. 1,5 kg
 Cupboard Dry (Uscare normală) max. 3 kg
 Extra Dry (Uscare Extra) max. 3 kg
 Shirts/Blouses (Cămași/Bluze) max. 3 kg
 Sportswear (Haine sport) max. 2 kg
 Wool finish (Confecții din lână) max. 3 kg
 Super 40* max. 2 kg
 Timed program warm (Program temporizat cald) max. 3 kg
 Timed program cold (Program temporizat rece) max. 3 kg

TIPUL DE TEXTILE ȘI INDICAȚII
 Cottons (Bumbac, in) max. 7 kg
 Synthetics (Sintetice) max. 3,5 kg
 Mix (Mixte) max. 3 kg
 Iron Dry (Uscare antișifonare) max. 1,5 kg
 Cupboard Dry (Uscare normală) max. 3 kg
 Extra Dry (Uscare Extra) max. 3 kg
 Shirts/Blouses (Cămași/Bluze) max. 3 kg
 Sportswear (Haine sport) max. 2 kg
 Wool finish (Confecții din lână) max. 3 kg
 Super 40* max. 2 kg
 Timed program warm (Program temporizat cald) max. 3 kg
 Timed program cold (Program temporizat rece) max. 3 kg

TIPUL DE TEXTILE ȘI INDICAȚII
 Cottons (Bumbac, in) max. 7 kg
 Synthetics (Sintetice) max. 3,5 kg
 Mix (Mixte) max. 3 kg
 Iron Dry (Uscare antișifonare

Instalare

- Componente livrate: uscător, manual de instrucțiuni și instalare, coș pentru țesături din lână (în funcție de model).
- Verificați dacă uscătorul s-a deteriorat în timpul transportului.
- Uscătorul este foarte greu. Nu-l ridicați singur.
- Aveți grijă să evitați marginile ascuțite.
- Nu instalați într-o încăpere în care există posibilitatea de îngheț. Apa poate cauza defecțiuni în cazul în care îngheață.
- Dacă aveți nelămuriri, apelați la un specialist pentru racordarea uscătorului.
- Nu ridicați uscătorul de componentele care ies în afară (de exemplu ușa) - se pot rupe.

1. Instalarea uscătorului

- Ștecărul aparatului trebuie să fie întotdeauna la îndemână.
- Asigurați-vă că aparatul este instalat pe o suprafață curată, dreaptă și stabilă.
- Nu blocați alimentarea cu aer din fața uscătorului.
- Păstrați curată zona din jurul uscătorului.
- Aduceți uscătorul la același nivel reglând picioarele. Folosiți o nivelă cu bule de aer.
- Sub nicio formă nu scoateți picioarele.

Nu instalați uscătorul în spatele unei uși normale sau al unei uși glisante, care ar putea împiedica deschiderea ușii uscătorului. Astfel, nu expuneți copiii pericolului de a se bloca în interiorul tamburului, riscându-și viața.

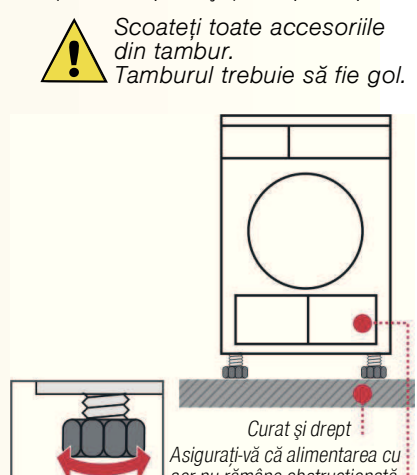

2. Conectare la priză consultați informațiile de siguranță → Pagina 13.

- Conectați la o priză cu împământare CA. Dacă aveți nelămuriri, apelați la un specialist pentru verificarea prizei.
- Tensiunea prizei și tensiunea indicată pe plăcuța de identificare (→ Pagina 10) trebuie să fie identice.
- Valorile de conectare și intensitatea curentului care pot fi suportate de siguranțe sunt specificate pe plăcuța de identificare.

Protecție împotriva înghețului

Nu porniți uscătorul dacă există pericol de îngheț.

Pregătire

- Goliți recipientul de condensare → Pagina 4.
- Selecți orice program cu ajutorul selectorului de programe.
- Apăsăți butonul **Start/Stop (Pornire/Oprire)** → condensul este pompat în recipient.
- Așteptați 5 minute, apoi goliți din nou recipientul de condensare.
- Rotiți selectorul de programe în poziția **Off (Opriti)**.

Transport

- Pregătirea uscătorului → consultați Protecție împotriva înghețului.
- Transportați uscătorul în poziție verticală, în picioare.
- După transport, lăsați uscătorul în repaus două ore.

În uscător se poate afla apă reziduală. Aceasta se poate scurge dacă uscătorul este înclinat.

Curățarea și întreținerea

Numai când aparatul este deconectat.

Schimbătorul de căldură

Schimbătorul de căldură al uscătorului este curățat automat în timpul derulării uscării, **Cin** apare pe afișaj. Nu scoateți recipientul de condensare în timpul procesului de curățare.

Carcasă uscător, panou de comandă, alimentare cu aer

Ștergeți cu o lavetă moale, umedă. Nu folosiți agenți de curățare sau solvenți duri. Îndepărtați detergenții și agenții de curățare imediat. Ocazional se poate acumula apă între ușă și garnitură. Aceasta nu afectează în niciun fel funcțiile uscătorului.

Sita din recipientul de condensare

Sita se curăță automat când recipientul de condensare este gol. Totuși, sita trebuie curățată regulat sub jet de apă. Aceasta previne acumularea depozitelor persistente/murdăriei. Curățarea este necesară numai dacă simbolul clipește din nou pe panoul de afișaj după ce recipientul de condensare a fost golit.

1. Scoateți recipientul de condensare.

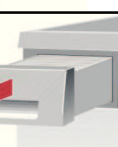

2. Scoateți sita din locaș.

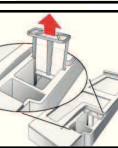

3. Curățați sita sub jet de apă sau în mașina de spălat vase.



4. Introduceți sita la loc.

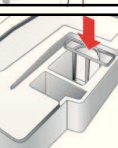

5. Introduceți recipientul de condensare până când se aude un clic.

Utilizați uscătorul numai cu sita fixată!

Senzorul de umezeală

Uscătorul este prevăzut cu senzori de umezeală din oțel inoxidabil. Aceștia măsoară gradul de umiditate a rufelor. După perioade îndelungate de folosire, pe senzori se poate depune un strat fin de calcar.

- Deschideți ușa.
- Curățați senzorii de umezeală folosind un burete umed care are o suprafață aspră.

Nu folosiți burete de sârmă sau alte materiale abrazive.

Date tehnice

- Dimensiuni (DxWxH)** 60 x 60 x 85 cm (înălțime reglabilă)
- Greutate** aproximativ 53 kg
- Capacitate max.** 7 kg
- Recipient de condensare** 4,0 l
- Tensiune de conectare** 220-240 V
- Valori de conectare** max. 1000 W
- Siguranță** 10 A
- Temperatura încăperii** 5 - 35 °C
- Număr de serie/Număr de fabricație** Partea interioară a ușii

Plăcuța de identificare se află pe partea din spate a uscătorului.

Acestea sunt valori orientative în condiții standard.

	Turație de centrifugare în rpm (umezeala rămasă)	Timp de uscare** în min.	Consum de energie** în kWh
Cottons (Bumbac, in) 7 kg			
Cupboard Dry (Uscare normală)*	1400 (aprox. 50 %) 1000 (aprox. 60 %) 800 (aprox. 70 %)	128 149 169	1,45 1,68 1,96
Iron Dry (Uscare antișifonare)*	1400 (aprox. 50 %) 1000 (aprox. 60 %) 800 (aprox. 70 %)	92 113 133	1,11 1,40 1,68
Synthetics (Sintetice) 3,5 kg			
Cupboard Dry (Uscare normală)*	800 (aprox. 40 %) 600 (aprox. 50 %)	54 68	0,55 0,69

*Program de evaluare în conformitate cu DIN EN 61121.
**Valorile pot diferi de cele specificate în funcție de tipul de țesătură, de amestecul rufelor care trebuie uscate, de umezeala reziduală din rufe și de cantitatea de rufe.

- Iluminare interioară tambur (bec E14, 25 W)**
Tamburul este luminat după ce ușa se închide sau se deschide și după ce programul a început. Acesta se stinge automat. Schimbarea becului → Pagina 12.

Accesorii opționale (comandați de la unitatea service abilitată folosind numărul de comandă)

WTZ 11310 Set de conectare mașină de spălat
Pentru economie de spațiu, uscătorul poate fi pus deasupra unei mașini de spălat corespunzătoare, de aceeași lățime și adâncime. Uscătorul **trebuie** să fie fixat la mașina de spălat cu acest set de conectare. La fel ca WTZ 11310, dar cu blat care se trage în afară.

WTZ 11300
WTZ 10290
Instalare sub blat
În locul blatului aparatului, **aveți nevoie** de un blat din metal fixat de un specialist.

Zgomote normale

În timpul uscării, compresorul și pompa generează anumite zgomote complet normale.

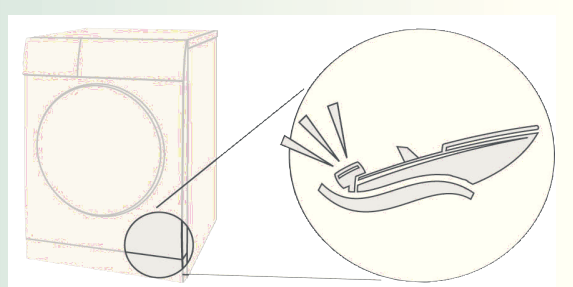

Compresorul din uscător poate genera ocazional un zgomot de bâzâit.

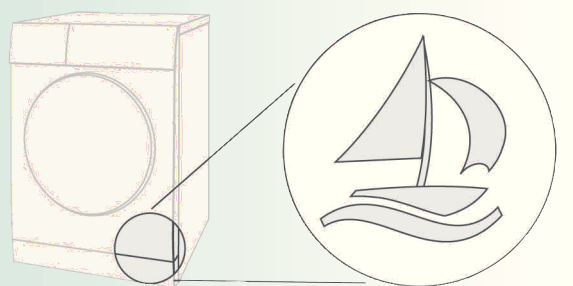

Compresorul din uscător este ventilat din când în când, ceea ce produce un huruit.

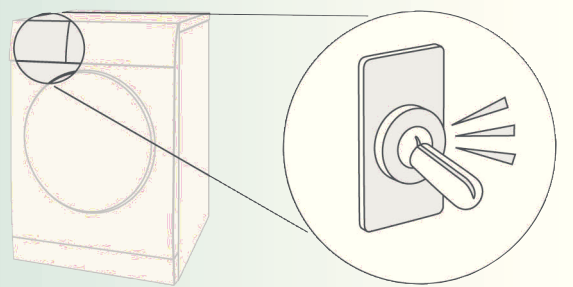

Procesul automat de curățare produce un clic.

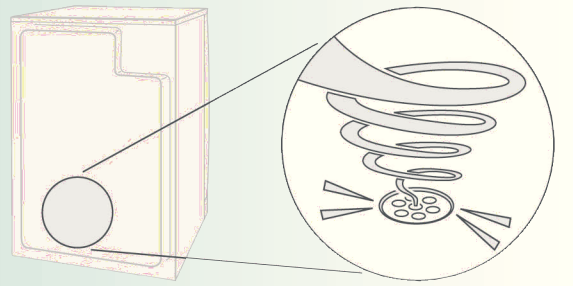

Procesul de pompare a condensului în recipientul de condensare generează zgomote de pompare.

Cum să procedați când ...

Dacă nu puteți remedia o defecțiune prin mijloace proprii (de ex. deconectare/conectare), vă rugăm să vă adresați serviciului clienți. Vom găsi întotdeauna o soluție potrivită, iar specialiștii noștri nu vă vor deranja inutil. Bazați-vă pe competența producătorului și fiți siguri că reparațiile vor fi făcute de tehnicieni calificați care folosesc piese originale. Puteți găsi detaliile de contact ale unității de service din zona dvs. în catalogul de **service**: Când contactați unitatea de service, vă rugăm să menționați numărul de serie al produsului (E nr.) și numărul de fabricație (FD) (vezi partea interioară a ușii). Setajii selectorului de programe în poziția **Off (Opriti)** și scoateți aparatul din priză.

- Indicatorul luminos și indicatorul luminos nu se aprinde. Este pus ștecărul în priză? Ați selectat un program?
- Simbolul și indicatorul luminos clipește. Goliți recipientul de condensare → consultați Pagina 4. Dacă este necesar, curățați sita din recipientul de condensare → Pagina 9. De fiecare dată când este transportat uscătorul, trebuie să așteptați două ore pentru a-l utiliza.
- Simbolul și indicatorul luminos clipește. Clătiți în mod regulat sita de scame sub jet de apă → Pagina 4.
- Uscătorul nu pornește. Butonul este selectat? Ușa este închisă? Ați selectat un program? Sunt peste 5 °C în încăpere?
- Se scurge apă. Asigurați-vă că uscătorul este drept.
- Ușa se deschide singură. Închideți ușa până când auziți un clic.
- Formarea cutelor de șifonare. A fost depășită cantitatea de încărcare? După terminarea programului, scoateți imediat rufele, atârnați-le și întindeți-le. A fost selectat un program neadecvat → Pagina 7.
- Rezultatul uscării nu este satisfăcător (rufele se simt prea umede). Rufele calde se simt mai umede decât sunt în realitate! Programul selectat nu este potrivit pentru încărcătura de rufe. Utilizați un alt program de uscare sau selecția suplimentară programul de timp → Pagina 7. Utilizarea ajustării fine a rezultatului uscării → Pagina 1/2. Strat fin de calcar pe senzorii de umiditate → Curățarea senzorilor de umiditate → Pagina 9. Întreruperea programului, de ex. rezervorul plin, până de curent, ușa deschisă sau a fost atins timpul maxim de uscare.
- Timp de uscare prea lung. Curățarea sitelor de scame sub jet de apă → Pagina 4. Alimentare insuficientă cu aer → fiți atenți la circulația aerului. Eventual admisia de aer blocată → Mențineți-o liberă → Pagina 8. Temperatura mediului ambiant mai mare de 35 °C → Aerisiți.
- Umiditatea din încăpere crește foarte mult. Aerisiți suficient încăperea.
- Cin** apare pe afișaj. Nu reprezintă o eroare! Curățarea automată a schimbătorului de căldură. Nu goliți recipientul de condensare.
- Până de curent. Scoateți imediat rufele din uscător și întindeți-le. Se poate degaja căldură.
- Iluminarea interioară nu funcționează. Scoateți aparatul din priză, deschideți capacul de protecție din interior de deasupra ușii (folosiți o șurubelniță Torx 20) și înlocuiți becul. Închideți capacul de protecție. Nu utilizați niciodată uscătorul fără capac de protecție.
- Alte zgomote și vibrații intermitente. Nu reprezintă o eroare! Zgomote normale → Pagina 11.
- Bâzâit puternic timp de câteva secunde. Recipientul de condensare a fost reintrodus corespunzător? → împingeți până la capăt recipientul de condensare. Nu reprezintă o eroare! Zgomote normale → Pag. 11.

Instrucțiuni de siguranță

- Urgență** – Scoateți imediat aparatul din priză sau decuplați siguranța.
- Folosiți uscătorul EXCLUSIV...** – în încăperi din casă. – pentru uscarea rufelor.
- Uscătorul nu trebuie NICIODATĂ...** – folosit în alte scopuri decât cele descrise anterior. – modificat în ce privește tehnologia sau proprietățile sale.
- Pericole** – Uscătorul nu trebuie folosit de copii sau de persoane care nu au fost instruite cu privire la utilizarea lui. – Nu lăsați copii nesupravegheați în apropierea uscătorului de rufe. – Nu lăsați animalele domestice în apropierea uscătorului de rufe. – Scoateți toate obiectele din buzunarele hainelor. – Fiți atenți îndeosebi la brichete → **Pericol de explozie!** – Nu vă sprinjiniți și nu vă așezați pe ușa deschisă → **Pericol de răsturnare.** – Fixați bine cablurile → **Pericol de răsturnare.** – Nu porniți uscătorul dacă există pericol de îngheț.
- Instalare** – Cuplați uscătorul potrivit specificațiilor la o priză cu împământare CA; în caz contrar, nu se poate garanta că aparatul este absolut sigur. – Diametrul cablului de alimentare trebuie să fie suficient de mare. – Utilizați numai întrerupătoare diferențiale marcate cu simbolul: – Ștecărul aparatului și priză trebuie să se potrivească.
- Conectare la priză** – Nu utilizați niciodată prize multiple/racorduri multiple și/sau prelungitoare. – Nu atingeți și nu țineți ștecărul aparatului cu mâinile ude → **Pericol de electrocutare.** – Nu scoateți niciodată aparatul din priză trăgând de cablu. – Nu deteriorați cablul de alimentare → **Pericol de electrocutare.**
- Funcționare** – În tambur trebuie încărcate doar rufe. Înainte de a porni uscătorul - verificați încărcătura. – Nu folosiți uscătorul dacă rufele au intrat în contact cu solvenți, uleiuri, ceară, grăsimi sau vopsele (de ex. fixativ de păr, acetonă, produse pentru îndepărtarea petelor, solvenți de curățare etc.) → **Pericol de incendiu/explozie.** – Pericol cauzat de praf (de ex. praf de cărbune, praf de piatră): nu folosiți uscătorul → **Pericol de explozie!** – Nu puneți în uscător rufe ce au în compoziție material spongios/cauciuc → materialul elastic poate fi distrus, iar uscătorul se poate deteriora din cauza posibilei deformări a materialului spongios. – Opriti uscătorul când programul s-a încheiat. – Apa de condens nu este apă potabilă și poate conține scame.
- Defecțiune** – Nu folosiți uscătorul dacă este defect sau dacă bănuți că s-a defectat. Reparațiile trebuie efectuate doar de unitatea de service abilitată. – Nu folosiți uscătorul dacă are cablul de alimentare deteriorat. Pentru a evita riscurile, cablul deteriorat trebuie înlocuit doar de unitatea de service abilitată. – Înainte de a schimba becul pentru iluminare interioară, asigurați-vă că ați scos aparatul din priză → **Pericol de electrocutare!**
- Piese de schimb** – Pentru siguranța dvs., folosiți doar piese de schimb și accesorii originale.
- Eliminare** – Uscătorul: scoateți aparatul din priză, apoi tăiați cablul de la aparat. Depuneți uscătorul la un centru autorizat pentru eliminarea acestor deșeuri. – Schimbătorul de căldură conține gaz fluorurat cu efect de seră R-407C conform Protocolului de la Kyoto → eliminați-l în mod ecologic. Capacitate: 0,43 kg. – Ambalajul: nu lăsați ambalajul sau componentele acestuia la îndemâna bebelușilor și copiilor. → **Pericol de sufocare!** – Toate materialele sunt reciclabile și sigure pentru mediul înconjurător. Îndepărtați-le în mod ecologic.



Uscător de rufe

ro Instrucțiuni de utilizare

Noul dumneavoastră uscător de rufe

Felicitări! - Ați decis să achiziționați un aparat casnic modern, superior calitativ al mărcii Bosch.

Uscătorul cu condensare, cu pompă de căldură și curățare automată a schimbătorului de căldură, se remarcă prin consumul economic de energie și costuri de întreținere reduse → Pagina 6.

Fiecare uscător livrat din fabrică este atent verificat pentru a ne asigura că acesta funcționează corect și se află în bună stare.

Pentru orice întrebări sau nelămuriri, vă puteți adresa unităților noastre de service.

Eliminarea ecologică

Îndepărtați ambalajul în mod ecologic.

Acest aparat este marcat în conformitate cu Directiva 2002/96/CE pentru aparate electrice și electronice vechi (waste electrical and electronic equipment - WEEE).

Directiva definește condițiile privind colectarea și reciclarea deșeurilor, aplicabile în țările Comunității Europene.

Pentru informații suplimentare despre produsele noastre, accesorii, piese de schimb și servicii, accesați pagina noastră de internet: www.bosch-home.com



Respectați instrucțiunile de siguranță de la pagina 13.



Citiți aceste instrucțiuni înainte de pornirea uscătorului.

Cuprins

Pagina

■ Pregătire	2
■ Setarea programelor	2
■ Uscare	3/4
■ Mențiuni despre rufe	5
■ Informații importante	6
■ Prezentarea generală a programelor	7
■ Instalare	8
■ Protecție împotriva înghețului / Transport	8
■ Curățarea și întreținerea	9
■ Date tehnice	10
■ Accesorii opționale	10
■ Zgomote normale	11
■ Cum să procedați când...	12
■ Instrucțiuni de siguranță	13

Reduce șifonarea și prelungeste faza de antișifonare după terminarea programului; două setări disponibile.

Temperatură scăzută pentru țesăturile delicate pentru o durată mai mare de uscare; de ex. poliacrilic, poliamidă, elastan sau acetat.

Derularea programului indică:

uscare, uscare antișifonare, uscare normală, calcă mai ușor/sfârșit.

Clătiți în mod regulat sita de scame sub jet de apă → Pagina 4.

Goliți recipientul de condensare.

Dacă este necesar, curățați sita din recipientul de condensare → Pagina 9.

Destinația utilizării

- exclusiv pentru uz casnic.
- numai pentru uscarea țesăturilor spălate în apă.



Nu lăsați copii nesupravegheați în preajma uscătorului!

Țineți animalele de casă departe de uscător!

Uscătorul poate fi folosit de copii începând cu vârsta de 8 ani, de persoane cu capacități fizice, senzoriale sau intelectuale reduse și de persoane care au experiență și cunoștințe insuficiente numai dacă sunt supravegheate sau instruite de o persoană responsabilă

Pregătire pentru instalare, vezi Pagina 8



Nu conectați uscătorul la rețeaua electrică dacă este deteriorat. Informații unitatea service abilitată din zona dvs.



Numai cu mâinile uscate. Apucați numai de ștecăr.

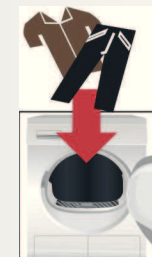

Scoateți toate obiectele din buzunare. Fiți atenți îndeosebi la brichete. Tamburul trebuie să fie gol înainte de umplere.

Consultați prezentarea generală a programelor și instrucțiunile separate pentru "coș din lână" (în funcție de model)

Selectarea și reglarea

Selectați pro...

... și adaptați-l p...

Afișajul capacității maxime de încărcare pentru programul selectat

Funcții suplimentare	Display	Selectorul de programe

Toate butoanele suficientă o sim...

Apăsați b...

Utilizați uscătoru scame fixată!

- **Menu (Meniu)** Pentru selectarea setărilor.
- **+/- (Schimbare)** Pentru schimbarea tuturor setărilor de pe afișaj.
- 🕒 **Timer electronic pornire** Sfârșitul programului după... (în funcție de programul selectat, de ex. o durată de 1:54h → 2h; puteți selecta în la următoarea oră întreagă).
- 🔊 **Semnal sonor** Volumul semnalului sonor cu selectare în patru etape: 0 (oprit), 1 (silențios), 2 (normal), 3 (puternic), 4 (foarte p...
- 🔒 **Blocare aparat (în funcție de model)** Protecție împotriva reglării accidentale a funcțiilor care au fost setate (mențineți apăsat butonul meniu timp de 5...
- ☀️ **Ajustarea fină a rezultatului uscării** Rezultatul uscării (de ex. Uscare normală) poate fi ajustat în trei trepte (1 - max. 3) pentru programele **Cottons** (Bumbac, in), **Synthetics** (Sintetice) **Mix** (Mixte) și **Super 40'** → Reglaj pre...
- 🕒 **Turație de centrifugare** Turația la care s-a realizat centrifugarea în mașina de spălat; exclusiv pentru o afișare mai exactă a duratei estimate de uscare.

Uscare

Verificarea uscătorului

Introducerea rufelor în priză

Încălzirea rufelor

la pagina 7.
pentru țesături

Programul de uscare ...

Proprietăți necesități

sunt sensibile și este
plă atingere.

Butonul Start/Stop (Pornire/Oprire)

numai cu sita de

totdeauna până **1-24 ore**

uternic). **0, 1, 2, 3, 4**

5 secunde). **On-Off (Pornit-Oprit)**

alabil = 0. **0, 1, 2, 3**

600-1800



1
2
3



Uscare



Nu scoateți/goliți recipientul de condensare în timpul procesului de uscare



Golirea apei rezultate din condensare

Goliți recipientul **după fiecare** ciclu de uscare, nu în timpul uscării!

1. Scoateți recipientul de condensare și țineți-l drept.
 2. Vărsați apa rezultată în urma condensării.
 3. Împingeți întotdeauna recipientul la loc până când se aude un clic.
- Dacă indicatorul luminos al **Recipientului** clipește → pagina 9.

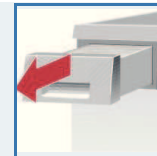

Curățarea sitei de scame

Sita de scame are două părți.

Curățați sita de scame interioară **după fiecare** ciclu de uscare:

1. Deschideți ușa. Îndepărtați scamele de pe ușă/din apropierea acesteia.
2. Scoateți sita de scame interioară și pliați.
3. Îndepărtați scamele (ștergeți cu mâna sita de scame). Dacă sita de scame este foarte murdară sau înfundată, clătiți-o sub jet de apă și uscați bine.

Curățați sita de scame exterioară **la fiecare al 5-lea** ciclu de uscare:

4. Scoateți sita de scame exterioară.
5. Deschideți-o și îndepărtați toate scamele. Clătiți-o sub jet de apă și uscați bine.
6. Pliati sitele de scame, puneți-le înapoi împreună și reintroduceți-le în aparat.

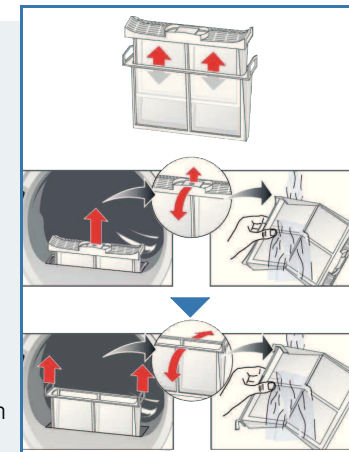

Oprirea uscătorului

Rotiți selectorul de programe în poziția **Off** (Oprit). Nu lăsați rufe în uscător.

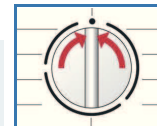

Scoaterea rufelor

Uscătorul dvs. are o funcție automată Antișifonare. Tamburul se mișcă la intervale stabilite timp de 30 minute după terminarea programului. Rufe rămân aerisite și pufoase (timp de 60 la 120 minute, dacă funcția adițională **Calcare ușoară** este selectată).

Programul se încheie când → se aprinde pe afișaj.

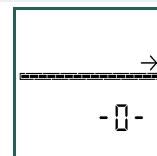

Întreruperea programului la scoaterea sau adăugarea rufelor.



Ciclul de uscare poate fi întrerupt pentru scurt timp pentru a fi adăugate sau scoase rufe. Apoi programul selectat trebuie să continue până la capăt.



Nu opriți niciodată uscătorul înainte de terminarea procesului de uscare.

1. Deschideți ușa. Ciclul de uscare este întrerupt.
2. Scoateți sau adăugați rufe și închideți ușa.
3. Dacă este necesar, selectați un nou program și funcții suplimentare.
4. Apăsăți butonul **Start/Stop (Pornire/Oprire)**. Timpul rămas este actualizat după câteva minute.

Informații despre rufe ...



Etichete țesături

Urmați informațiile de îngrijire furnizate de producător.

- Uscare la temperatură normală.
- Uscare la temperatură scăzută → selectați și (Temperatură redusă).
- Nu folosiți uscătorul automat.



Respectați întotdeauna instrucțiunile de siguranță de la pagina 13!

Nu puneți în uscătorul automat următoarele țesături, de exemplu:

- Țesături etanșe (de exemplu cele care conțin cauciuc).
- Țesături delicate (mătase, perdelele din materiale sintetice) → s-ar putea șifona.
- Rufe pătate cu ulei.



Recomandări pentru uscare

- Pentru a asigura uscarea uniformă, sortați rufele în funcție de tipul de țesătură și programul de uscare.
- Uscați întotdeauna articole foarte mici (de ex. șosete pentru bebeluși) împreună cu articolele de mărimi mari (de ex. prosoape de mâini).
- Închideți fermoarele, agrafele și capsele și încheiați toți nasturii. Închideți curelele și legați corderoanele de la șorturi etc.
- Nu uscați excesiv rufele din țesături delicate → risc de șifonare. Lăsați rufele să se usuce complet la aer.
- Nu uscați țesături din lână în uscător. Ele pot fi totuși împrăspătate → Pagina 7 Program **Wool finish** (Confecții din lână) (în funcție de model).
- Nu călcați rufele imediat după uscare, împăturiți-le și lăsați-le așa un timp → umezeala rămasă se va distribui uniform.
- Rezultatul uscării depinde de tipul de apă folosit la spălare. → Ajustarea fină a rezultatului uscării → Pagina 1/2.
- În cele mai multe cazuri, hainele tricotate (de ex. tricouri, jerseuri) se strâmtează puțin prima dată când sunt uscate în uscător. → Nu selectați programul **Extra Dry** (Uscare Extra).
- Nu este recomandat întotdeauna ca rufele apretate să fie uscate în uscător → din cauza apretului rămâne un strat care afectează operația de uscare.
- Când spălați rufe pe care le veți pune apoi la uscător, dozați corect balsamul de rufe potrivit indicațiilor producătorului.
- Folosiți Zeitprogramm (Program temporizat) pentru încărcături mici → acesta îmbunătățește rezultatul uscării.

Recomandări privind protecția mediului/economisirea energiei

- Înainte de uscare, centrifugați bine rufele în mașina de spălat → cu cât turația de centrifugare este mai mare, cu atât timpul de uscare va fi mai scurt și astfel se va consuma mai puțină energie. Centrifugați și rufele din țesături delicate.
- Folosiți capacitatea maximă recomandată, fără să o depășiți → "Prezentarea generală a programelor" → Pagina 7.
- Asigurați-vă că încăperea este bine aerisită în timpul uscării.
- Nu acoperiți și nu astupați alimentarea cu aer.

Informații importante

Uscătorul dvs. este conceput special pentru economisirea de energie și printre caracteristicile tehnice se numără un circuit de refrigerare care folosește eficient energia, într-un mod similar unui frigider.

Schimbătorul de căldură al uscătorului este curățat automat în timpul uscării. Sitele de scame și sita din recipientul de condensare trebuie curățate regulat.



Nu conectați niciodată uscătorul fără sita de scame și rezervorul de condensare!

Sită de scame

În timpul uscării, scamele și părul provenite de la rufe se prind în sita de scame. Dacă sita de scame se blochează, poate împiedica procesul schimbului de căldură.

De aceea sita de scame trebuie curățată după fiecare ciclu de uscare. Clătiți în mod regulat sita de scame sub jet de apă → Pagina 4.

Sita din recipientul de condensare

Sita din recipientul de condensare curăță condensul. Acest condens este necesar procesului automat de curățare. Sita trebuie curățată regulat sub jet de apă. Goliți recipientul de condensare înainte de curățarea sitei → Pagina 9.

Țesături

Nu folosiți uscătorul dacă rufele au intrat în contact cu solvenți, uleiuri, ceară, grăsimi sau vopsele: de ex. produse de coafat, acetona, produse pentru îndepărtarea petelor, solvenți de curățare etc.

Goliți buzunarele.

Nu uscați țesăturile etanșe.

Evitați uscarea țesăturilor care produc multe scame.

Țesăturile din lână pot fi împrăspătate folosind numai programul pentru lână.

Prezentarea generală a programelor consultati și pagina 5

Sortarea rufelor după tipul textilelor și al țesăturii. Textilele trebuie să fie adecvate pentru uscător.

După uscare: Rufele ...	☞ se calcă	☞ se calcă ușor	☞ nu se calcă	☞ se presează în calandru
PROGRAME				
☞ Cottons (Bumbac, in)	max. 7 kg	Textile foarte rezistente, textile rezistente la fierbere din bumbac sau in.		
**☞ Synthetics (Sintetice)	max. 3,5 kg	Rufe care nu se calcă, din țesături sintetice și din amestecuri, bumbac ușor de întreținut.		
**☞ Mix (Mixte)	max. 3 kg	Încărcătură amestecată cu textile din bumbac și materiale sintetice (Mix).		
☞ Iron Dry (Uscare antișifonare)	☞ ☞ ☞ ☞ ☞	Stare a rufelor adecvată pentru călcat (călcarea rufelor, pentru a înlătura șifonarea).		
☞ Cupboard Dry (Uscare normală)	☞	Pentru rufe într-un strat.		
☞ Cupboard Dry Plus (Uscare normală Plus)/☞ Very Dry (Uscare puternică)	☞	Pentru rufe cu componente groase, din mai multe straturi.		
☞☞ Extra Dry (Uscare Extra)	☞	Pentru rufe cu componente deosebit de groase, în mai multe straturi, care trebuie uscate un timp mai îndelungat.		
☞☞ Shirts/Blouses (Cămăși/Bluze)	max. 3 kg	Pentru țesături încă umede din bumbac sau lână și textile ușor de îngrijit. Cutele textilelor sunt reduse. Textilele nu sunt uscate complet. Rufele trebuie călcate în continuare imediat și/sau întinse la uscat!		
☞☞ Sportswear (Haine sport)	max. 1,5 kg	Textile cu străt de membrană, textile impermeabile, îmbrăcăminte funcțională, textile fleec (uscați separat jachetele/pantalonii cu căptușeală detașabilă).		
☞☞ Wool finish (Confecții din lână)	max. 3 kg	Textile din lână, lavabile în mașină. Textilele devin mai pufoase, dar nu vor fi uscate. După terminarea programului, scoateți textilele și lăsați-le la uscat.		
☞☞ Super 40'	max. 2 kg	Pentru rufe care trebuie să se usuce repede, de ex. din materiale sintetice, bumbac sau țesături mixte. Valorile pot varia față de cele indicate în funcție de tipul materialului, compoziția rufelor care trebuie uscate, umiditatea remanentă a textilelor, precum și cantitatea de încărcare.		
☞☞ Timed program warm (Program temporizat cald)	max. 3 kg	Textile sensibile, uscate în prealabil, cu mai multe straturi, din fibre acrilice sau articole mici, individuale, pentru spălat. Și pentru uscare ulterioară.		
☞☞ Timed program cold (Program temporizat rece)	max. 3 kg	Toate tipurile de textile. Pentru împropățarea sau aerisirea articolelor de spălat; puțin purtate.		

*numai pentru programele **Bumbac, in și Sintetice**

**Tipurile de uscare selectabile individual → Uscare Extra, Uscare normală Plus/Uscare puternică, Uscare normală și Uscare antișifonare (în funcție de model).

Este posibilă o ajustare fină a gradului de uscare; textilele cu mai multe straturi necesită o durată de uscare mai lungă decât articolele de îmbrăcăminte cu un singur strat. Recomandare: uscați-le separat!

9204 / 9000682314



Robert Bosch Hausgeräte GmbH
Carl-Wery-Str. 34
D-81739 Munich/Germany

WTW86563BY

Instalare

- ! Componente livrate: uscător, manual de instrucțiuni și instalare, coș pentru țesături din lână (în funcție de model).
- Verificați dacă uscătorul s-a deteriorat în timpul transportului.
- Uscătorul este foarte greu. Nu-l ridicați singur.
- Aveți grijă să evitați marginile ascuțite.
- Nu instalați într-o încăpere în care există posibilitatea de îngheț. Apa poate cauza defecțiuni în cazul în care îngheață.
- Dacă aveți nelămuriri, apelați la un specialist pentru racordarea uscătorului.
- Nu ridicați uscătorul de componentele care ies în afară (de exemplu ușa) - se pot rupe.

1. Instalarea uscătorului

- Ștecărul aparatului trebuie să fie întotdeauna la îndemână.
- Asigurați-vă că aparatul este instalat pe o suprafață curată, dreaptă și stabilă.
- Nu blocați alimentarea cu aer din fața uscătorului.
- Păstrați curată zona din jurul uscătorului.
- Aduceți uscătorul la același nivel reglând picioarele.
- Folosiți o nivelă cu bule de aer.
- Sub nicio formă nu scoateți picioarele.

! Scoateți toate accesoriile din tambur.
Tamburul trebuie să fie gol.

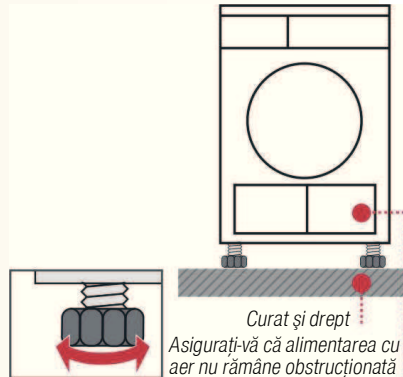

! Nu instalați uscătorul în spatele unei uși normale sau al unei uși glisante, care ar putea împiedica deschiderea ușii uscătorului. Astfel, nu expuneți copiii pericolului de a se bloca în interiorul tamburului, riscându-și viața.

2. Conectare la priză consultați informațiile de siguranță → Pagina 13.

- Conectați la o priză cu împământare CA. Dacă aveți nelămuriri, apelați la un specialist pentru verificarea prizei.
- Tensiunea prizei și tensiunea indicată pe plăcuța de identificare (→ Pagina 10) trebuie să fie identice.
- Valorile de conectare și intensitatea curentului care pot fi suportate de siguranțe sunt specificate pe plăcuța de identificare.

Protecție împotriva înghețului

! Nu porniți uscătorul dacă există pericol de îngheț.

Pregătire

- Goliți recipientul de condensare → Pagina 4.
- Selectați orice program cu ajutorul selectorului de programe.
- Apăsăți butonul **Start/Stop (Pornire/Oprire)** → condensul este pompat în recipient.
- Așteptați 5 minute, apoi goliți din nou recipientul de condensare.
- Rotiți selectorul de programe în poziția **Off** (Oprit).

Transport

- ! Pregătirea uscătorului → consultați Protecție împotriva înghețului.
- Transportați uscătorul în poziție verticală, în picioare.
- După transport, lăsați uscătorul în repaus două ore.

i În uscător se poate afla apă reziduală. Aceasta se poate scurge dacă uscătorul este înclinat.

Curățarea și întreținerea

! Numai când aparatul este deconectat.

i Schimbătorul de căldură

Schimbătorul de căldură al uscătorului este curățat automat în timpul derulării uscării, **Cin** apare pe afișaj. Nu scoateți recipientul de condensare în timpul procesului de curățare.

! Carcasă uscător, panou de comandă, alimentare cu aer

Ștergeți cu o lavetă moale, umedă.
Nu folosiți agenți de curățare sau solvenți duri.
Îndepărtați detergenții și agenții de curățare imediat.
Ocazional se poate acumula apă între ușă și garnitură. Aceasta nu afectează în niciun fel funcțiile uscătorului.

! Sita din recipientul de condensare

Sita se curăță automat când recipientul de condensare este gol.
Totuși, sita trebuie curățată regulat sub jet de apă. Aceasta previne acumularea depozitelor persistente/murdăriei.
Curățarea este necesară numai dacă simbolul  clipește din nou pe panoul de afișaj după ce recipientul de condensare a fost golit.

1. Scoateți recipientul de condensare.

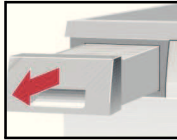

2. Scoateți sita din locaș.

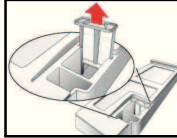

3. Curățați sita sub jet de apă sau în mașina de spălat vase.

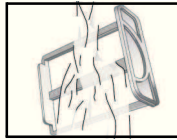

4. Introduceți sita la loc.

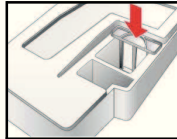

5. Introduceți recipientul de condensare până când se aude un clic.

! Utilizați uscătorul numai cu sita fixată!

! Senzorul de umezeală

Uscătorul este prevăzut cu senzori de umezeală din oțel inoxidabil. Aceștia măsoară gradul de umiditate a rufelor. După perioade îndelungate de folosire, pe senzori se poate depune un strat fin de calcar.

1. Deschideți ușa.
2. Curățați senzorii de umezeală folosind un burete umed care are o suprafață aspră.

! Nu folosiți burete de sârmă sau alte materiale abrazive.



Date tehnice

● Dimensiuni (DxWxH)	60 x 60 x 85 cm (înălțime reglabilă)
Greutate	aproximativ 53 kg
Capacitate max.	7 kg
Recipient de condensare	4,0 l
Tensiune de conectare	220-240 V
Valori de conectare	max. 1000 W
Siguranță	10 A
Temperatura încăperii	5 - 35 °C
Număr de serie/ Număr de fabricație	Partea interioară a ușii

Plăcuța de identificare se află pe partea din spate a uscătorului.

- **Parametri de consum** Acestea sunt valori orientative în condiții standard.

	Turație de centrifugare în rpm (umezeala rămasă)	Timp de uscare** în min.	Consum de energie** în kWh
👕 Cottons (Bumbac, in) 7 kg			
🏠 Cupboard Dry (Uscare normală)*	1400 (aprox. 50 %)	128	1,45
	1000 (aprox. 60 %)	149	1,68
	800 (aprox. 70 %)	169	1,96
🧺 Iron Dry (Uscare antișifonare)*	1400 (aprox. 50 %)	92	1,11
	1000 (aprox. 60 %)	113	1,40
	800 (aprox. 70 %)	133	1,68
👗 Synthetics (Sintetice) 3,5 kg			
🏠 Cupboard Dry (Uscare normală)*	800 (aprox. 40 %)	54	0,55
	600 (aprox. 50 %)	68	0,69

*Program de evaluare în conformitate cu DIN EN 61121.

**Valorile pot diferi de cele specificate în funcție de tipul de țesătură, de amestecul rufelor care trebuie uscate, de umezeala reziduală din rufe și de cantitatea de rufe.

- **Iluminare interioară tambur (bec E14, 25 W)**

Tamburul este luminat după ce ușa se închide sau se deschide și după ce programul a început. Acesta se stinge automat. Schimbarea becului → *Pagina 12*.

Accesorii opționale (comandați de la unitatea service abilitată folosind numărul de comandă)

WTZ
11310

Set de conectare mașină de spălat

Pentru economie de spațiu, uscătorul poate fi pus deasupra unei mașini de spălat corespunzătoare, de aceeași lățime și adâncime. Uscătorul **trebuie** să fie fixat la mașina de spălat cu acest set de conectare.

La fel ca WTZ 11310, dar cu blat care se trage în afară.

WTZ
11300

WTZ
10290

Instalare sub blat

În locul blatului aparatului, **aveți nevoie** de un blat din metal fixat de un specialist.

Zgomote normale

În timpul uscării, compresorul și pompa generează anumite zgomote complet normale.

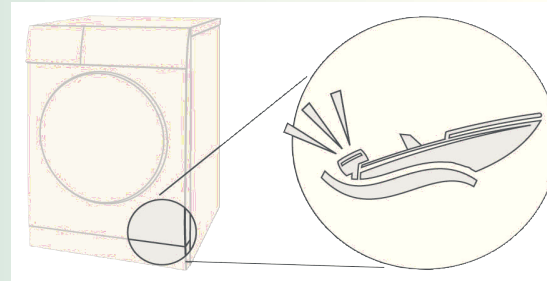

Compresorul din uscător poate genera ocazional un zgomot de bătăit.

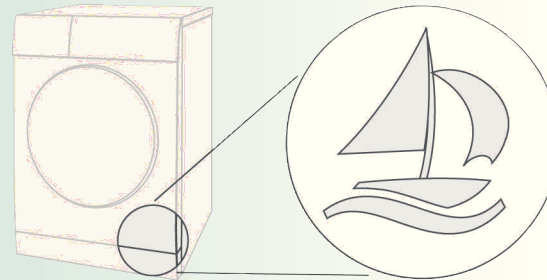

Compresorul din uscător este ventilat din când în când, ceea ce produce un huruit.

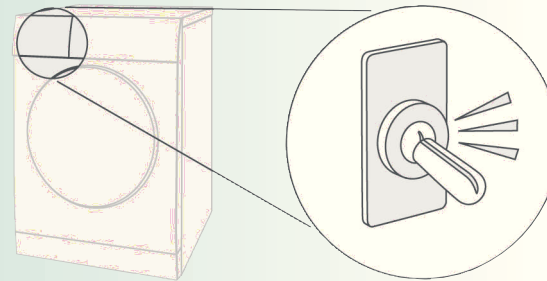



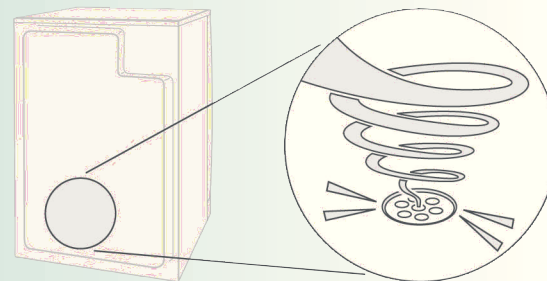



Procesul automat de curățare produce un clic.



Procesul de pompare a condensului în recipientul de condensare generează zgomote de pompare.

Cum să procedați când ...

	Dacă nu puteți remedia o defecțiune prin mijloace proprii (de ex. deconectare/conectare), vă rugăm să vă adresați serviciului clienți. Vom găsi întotdeauna o soluție potrivită, iar specialiștii noștri nu vă vor deranja inutil. Bazați-vă pe competența producătorului și fiți siguri că reparațiile vor fi făcute de tehnicieni calificați care folosesc piese originale. Puteți găsi detaliile de contact ale unității de service din zona dvs. în catalogul de service : Când contactați unitatea de service, vă rugăm să menționați numărul de serie al produsului (E nr.) și numărul de fabricație (FD) (vezi partea interioară a ușii). Setați selectorul de programe în poziția Off (Oprit) și scoateți aparatul din priză.
●	Indicatorul luminos  Start/Stop (Pornire/Oprire) nu se aprinde. Este pus ștecărul în priză? Ați selectat un program?
●	Simbolul  și indicatorul luminos  Start/Stop (Pornire/Oprire) clipește. Goliți recipientul de condensare → <i>consultați Pagina 4</i> . Dacă este necesar, curățați sita din recipientul de condensare → <i>Pagina 9</i> . De fiecare dată când este transportat uscătorul, trebuie să așteptați două ore pentru a-l utiliza.
●	Simbolul  și indicatorul luminos  Start/Stop (Pornire/Oprire) clipește. Clătiți în mod regulat sita de scame sub jet de apă → <i>Pagina 4</i> .
●	Uscătorul nu pornește. Butonul  Start/Stop (Pornire/Oprire) este selectat? Ușa este închisă? Ați selectat un program? Sunt peste 5 °C în încăperea?
●	Se scurge apă. Asigurați-vă că uscătorul este drept.
●	Ușa se deschide singură. Închideți ușa până când auziți un clic.
●	Formarea cutelor de șifonare. A fost depășită cantitatea de încărcare? După terminarea programului, scoateți imediat rufe, atârnați-le și întindeți-le. A fost selectat un program neadecvat → <i>Pagina 7</i> .
●	Rezultatul uscării nu este satisfăcător (rufe se simt prea umede). Rufele calde se simt mai umede decât sunt în realitate! Programul selectat nu este potrivit pentru încărcătura de rufe. Utilizați un alt program de uscare sau selectați suplimentar programul de timp → <i>Pagina 7</i> . Utilizarea ajustării fine a rezultatului uscării → <i>Pagina 1/2</i> . Strat fin de calcar pe senzorii de umiditate → Curățarea senzorilor de umiditate → <i>Pagina 9</i> . Înteruperea programului, de ex. rezervorul plin, pană de curent, ușa deschisă sau a fost atins timpul maxim de uscare.
●	Timp de uscare prea lung. Curățarea sitelor de scame sub jet de apă → <i>Pagina 4</i> . Alimentare insuficientă cu aer → fiți atenți la circulația aerului. Eventual admisia de aer blocată → Mențineți-o liberă → <i>Pagina 8</i> . Temperatura mediului ambiant mai mare de 35 °C → Aerișiți.
●	Umiditatea din încăperea crește foarte mult. Aerișiți suficient încăperea.
●	Cin apare pe afișaj. Nu reprezintă o eroare! Curățarea automată a schimbătorului de căldură. Nu goliți recipientul de condensare.
●	Pană de curent. Scoateți imediat rufe din uscător și întindeți-le. Se poate degaja căldură.
●	Iluminarea interioară nu funcționează. Scoateți aparatul din priză, deschideți capacul de protecție din interior de deasupra ușii (folosiți o șurubelniță Torx 20) și înlocuiți becul. Închideți capacul de protecție. Nu utilizați niciodată uscătorul fără capac de protecție.
●	Alte zgomote și vibrații intermitente. Nu reprezintă o eroare! Zgomote normale → <i>Pagina 11</i> .
●	Băzâit puternic timp de câteva secunde. Recipientul de condensare a fost reintrodus corespunzător? → Împingeți până la capăt recipientul de condensare. Nu reprezintă o eroare! Zgomote normale → <i>Pag. 11</i> .

Instrucțiunile de siguranță



Urgență	– Scoateți imediat aparatul din priză sau decuplați siguranța.
Folosiți uscătorul EXCLUSIV...	– în încăperi din casă. – pentru uscarea rufelor.
Uscătorul nu trebuie NICIODATĂ...	– folosit în alte scopuri decât cele descrise anterior. – modificat în ce privește tehnologia sau proprietățile sale.
Pericole	– Uscătorul nu trebuie folosit de copii sau de persoane care nu au fost instruite cu privire la utilizarea lui. – Nu lăsați copiii nesupravegheați în apropierea uscătorului de rufe. – Nu lăsați animalele domestice în apropierea uscătorului de rufe. – Scoateți toate obiectele din buzunarele hainelor. – Fiți atenți îndeosebi la brichete → Pericol de explozie! – Nu vă sprijiniți și nu vă așezați pe ușa deschisă → Pericol de răsturnare .
Instalare	– Fixați bine cablurile → Pericol de răsturnare . – Nu porniți uscătorul dacă există pericol de îngheț.
Conectare la priză	– Cuplați uscătorul potrivit specificațiilor la o priză cu împământare CA; în caz contrar, nu se poate garanta că aparatul este absolut sigur. – Diametrul cablului de alimentare trebuie să fie suficient de mare. – Utilizați numai întrerupătoare diferențiale marcate cu simbolul:  – Ștecărul aparatului și priza trebuie să se potrivească. – Nu utilizați niciodată prize multiple/racorduri multiple și/sau prelungitoare. – Nu atingeți și nu țineți ștecărul aparatului cu mâinile ude → Pericol de electrocutare . – Nu scoateți niciodată aparatul din priză trăgând de cablu. – Nu deteriorați cablul de alimentare → Pericol de electrocutare .
Funcționare	– În tambur trebuie încărcate doar rufe. – Înainte de a porni uscătorul - verificați încărcătura. – Nu folosiți uscătorul dacă rufele au intrat în contact cu solvenți, uleiuri, ceară, grăsimi sau vopsele (de ex. fixativ de păr, acetonă, produse pentru îndepărtarea petelor, solvenți de curățare etc.) → Pericol de incendiu/explozie . – Pericol cauzat de praf (de ex. praf de cărbune, praf de piatră): nu folosiți uscătorul → Pericol de explozie! – Nu puneți în uscător rufe ce au în compoziție material spongios/cauciuc → materialul elastic poate fi distrus, iar uscătorul se poate deteriora din cauza posibilei deformări a materialului spongios. – Opriți uscătorul când programul s-a încheiat. – Apa de condens nu este apă potabilă și poate conține scame.
Defecțiune	– Nu folosiți uscătorul dacă este defect sau dacă bănuiți că s-a defectat. Reparațiile trebuie efectuate doar de unitatea de service abilitată. – Nu folosiți uscătorul dacă are cablul de alimentare deteriorat. Pentru a evita riscurile, cablul deteriorat trebuie înlocuit doar de unitatea de service abilitată. – Înainte de a schimba becul pentru iluminare interioară, asigurați-vă că ați scos aparatul din priză → Pericol de electrocutare!
Piese de schimb	– Pentru siguranța dvs., folosiți doar piese de schimb și accesorii originale.
Eliminare	– Uscătorul: scoateți aparatul din priză, apoi tăiați cablul de la aparat. – Depuneți uscătorul la un centru autorizat pentru eliminarea acestor deșeuri. – Schimbătorul de căldură conține gaz fluorurat cu efect de seră R-407C conform Protocolului de la Kyoto → eliminați-l în mod ecologic. Capacitate: 0,43 kg. – Ambalajul: nu lăsați ambalajul sau componentele acestuia la îndemâna bebelușilor și copiilor. → Pericol de sufocare! – Toate materialele sunt reciclabile și sigure pentru mediul înconjurător. Îndepărtați-le în mod ecologic.



Uscător de rufe

ro Instrucțiuni de utilizare