

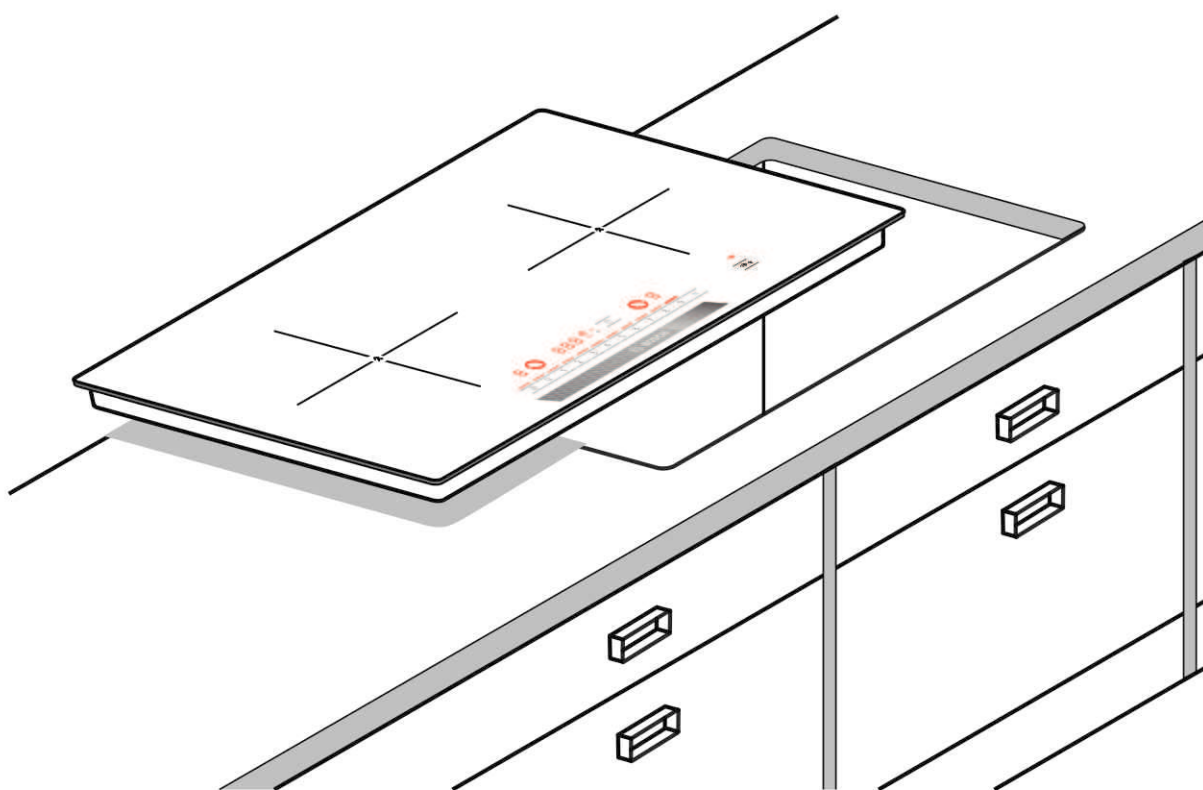

# BOSCH

## 博世嵌入式电磁灶 使用及安装说明书

**BUILT-IN INDUCTION HOB  
INSTALLATION AND OPERATION INSTRUCTION**



**PMI969TI  
PMI723BTI  
PMI723CTI**

## 前言/Preface

非常感谢您选购博世家电的厨房电器产品！

在使用本产品前，请您仔细阅读本使用说明书。

由于不遵守该使用及安装说明书中规定的注意事项，所引起的任何故障和损失均不在厂家的保修范围内，厂家亦不承担任何相关责任。请妥善保管好所有文件。如有疑问，请拨打我们的全国统一服务热线咨询或联系经销商。

如果您需要英文说明书，请您发送电子邮件，或拨打服务热线向博世家电客户服务部门免费索取。谢谢！

本公司为您提供免费安装调试服务。

Thank you for choosing Bosch cooking appliances.

Please read this user manual carefully before you use the product.

Any defects and losses caused by ignoring the mentioned items and cautions in the operation and installation instruction are not covered by our warranty and any liability. Please keep all documents in a safety place for future reference. If you have any doubt, please contact our local customer service center or dealer.

If you need an English user manual, please send an E-mail to our customer service department, or call our service hot line for free supply. Thanks!

博世家电中文网站：<http://www.bosch-home.cn>

客户服务电子信箱：[Careline.China@BSHG.com](mailto:Careline.China@BSHG.com)

全国统一服务热线：4008855888

销售商：博西家用电器(中国)有限公司  
地 址：南京市中山路129号中南国际大厦20、21楼  
邮 编：210005

制造商：博西华电器(江苏)有限公司  
地 址：江苏省南京经济技术开发区尧新大道208号  
邮 编：210046

## 安全信息

安全说明.....	5
损坏原因.....	8

## 环境保护

节能建议.....	9
-----------	---

## 安装说明

重要提示.....	10
厨柜准备图 1-7 .....	11
安装和连接电磁灶图 8 .....	12

## 电磁灶烹饪

电磁灶烹饪的优势.....	14
合适的锅具.....	14

## 操作说明

了解您的新灶具.....	16
余热警示灯.....	19
电磁灶编程.....	19
打开和关闭电磁灶.....	19
调节电磁灶头.....	20
烹饪表.....	21
<b>爆炒功能</b> .....	23
使用爆炒功能时的限制条件.....	23
如何启动.....	23
如何停用.....	23
<b>时间控制功能</b> .....	24
自动关闭电磁灶头 .....	24
<b>联控功能</b> .....	26
启用烟灶联控绑定 .....	26
联控功能的启用和关闭.....	26
<b>基本设置</b> .....	28
访问基本设置 .....	29
自动关机功能.....	30

## 目录

### 操作说明

维护和清洁.....	31
电磁灶.....	31
电磁灶侧装饰条.....	31
排除故障.....	32
电器工作过程中发出的正常噪声.....	33

### 客户服务

善意提示.....	34
保修声明.....	35
服务承诺.....	35

### 产品中有害物质的名称及含量

.....	36
-------	----

客服保修卡

装箱清单

请您注意：

博西华电器（江苏）有限公司保留对该使用及安装说明书中所有内容的最终解释权。如有变更，请恕不另行通知。

## 安全信息

- 使用产品前请仔细阅读本使用说明书, 请妥善保管。
- 如果将电器交付他人, 请一并移交本说明书。
- 从包装中取出电器后请进行检查, 如果您发现该嵌入式电磁灶有明显的损伤, 请不要使用, 并拨打我们的全国统一服务热线咨询。

## 安全说明

- 本产品仅供家庭使用, 只适用于厨房内烹饪食物。
- 安全操作:

为了安全使用本电器, 具有以下情况的成人或儿童不应使用本电器, 除非在他们安全责任人的监督或指导下使用。

- 患有身体、感官或精神疾患
- 缺乏经验或知识

- 请监管儿童, 避免他们随意触摸本电器。
- 避免油温过高:

油温过高会起火引发火灾!

在烹饪的过程中, 请不要离开;  
一旦油着火, 切勿用水扑灭, 请立刻关闭电磁灶;  
可用盖子或盘子盖住锅具迅速将火扑灭。

- 使用时不可以通过一个外置定时器或单独远程遥控系统来操作灶具。

## 安全说明

### □ 注意高温

#### 有灼伤危险！

不要触摸电磁灶的高温部位。

务必让儿童远离本电器。

余热指示灯（见“余热指示灯”一节）将提示您电磁灶头是否已冷却。

#### 可能引起火灾！

切勿将易燃物体放在电磁灶上。

如果电磁灶下方有抽屉，请勿在抽屉中存放任何易燃物品。

### □ 保持烹饪区和锅底的干燥

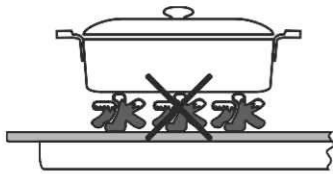

#### 有受伤危险！

锅底和烹饪区之间若存在液体，则会在电磁灶工作过程中产生压力蒸汽，这将导致锅具异常抖动。

一定要保证烹饪区和锅底的干燥。

### □ 电磁灶的裂痕



有触电伤亡的危险！如果玻璃表面有裂纹，请关掉器具以避免可能出现的电击，并拨打我们的全国统一服务热线咨询。

### □ 电磁灶头已开始加热，但指示灯不工作

#### 有灼伤危险！

如果指示灯不工作，请关闭电磁灶，并拨打我们的全国统一服务热线咨询。

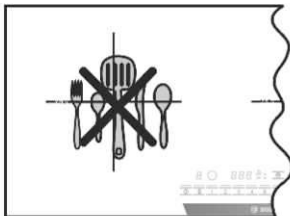

### □ 不要将金属物品放置在电磁灶上

#### 有灼伤危险！

金属物体如刀、叉、勺和盖不应放在灶台表面，因为它们有可能变热。

### 安全说明

#### ❑ 冷却风扇

本电磁灶底部装有一个冷却风扇。

**有发生故障危险！**

如果电磁灶下方装有抽屉，切勿在里面放置小物品或纸制品。一旦这些小物品或纸张被吸起，将会损坏冷却风扇或影响冷却系统。

请注意：抽屉中的物品和冷却风扇之间应有2cm的最小距离。

#### ❑ 修理不当

电击危险！不当的维修是很危险的。

只能由博世家电客户服务中心或其授权的服务人员进行维修。

#### ❑ 电源线

如果您发现本电磁灶的电源线已经损坏，那么必须使用专用的电源线或从厂家的客户服务中心处购买专用的电源线，并由制造厂或其维修部或类似的专职人员进行更换。

电源线不得接触电磁灶的高温部位，否则会损坏电源线的绝缘皮和电磁灶本身。

虽然本电磁灶符合当前的安全规定和电磁兼容性规定，但是带有起搏器的人员不应使用本电器。

我们不能保证市场上所有这类装置都符合当前的安全规定和电磁兼容性规定，也无法保证不出现干扰的危险，因此佩戴起搏器、助听器以及类似装置的人员请勿使用本电磁灶，使用本电磁灶可能会使使用者有不适的感觉。

#### ❑ 关闭电磁灶

在每次使用完毕后，请务必使用控制面板上的主开关关闭电磁灶。

不要通过无锅保护功能来关闭电磁灶。

### 损坏原因

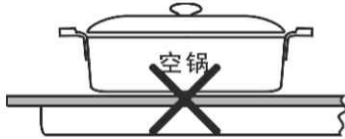

#### ❑ 锅底

粗糙的锅底可能会划伤电磁灶。

电磁炉开启时，避免将空的锅具放在电磁灶灶头上，这可能导致损坏。

#### ❑ 热锅具

切勿将热的锅具放在控制面板、指示灯区域或电磁灶边缘。

#### ❑ 盐、糖和沙子

盐、糖和沙子会刮伤电磁灶的微晶玻璃面板。  
请不要将此类物品摆放在灶具附近或将该电磁灶微晶玻璃面板作为工作台。

#### ❑ 硬物和尖锐物品

硬物或尖锐物品落到电磁灶上会导致损坏。

#### ❑ 食物残渣

糖和其它类似物品会损坏电磁灶。  
应立即清除。

#### ❑ 不适当的清洁用品

使用不适当的清洁用品会导致金属变色以及锅具损伤。  
如有疑问，请拨打全国统一服务热线咨询相关合适的清洁用品种类。

#### ❑ 塑料和铝箔

如果将铝箔和塑料容器放在电磁灶的发热部位，将会使其熔化。





## □ 环保的态度处置废弃物

打开电器包装后，请以环保的态度处置这些包装材料以保持一个良好的环境。

## 节能建议

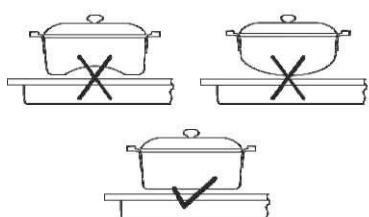

- 使用平整厚实的平底锅。不平整的锅底将会增加能量的损耗。  
将一把尺子放置在平底锅底部，如果其间没有间隙，则说明该锅底平整。
- 平底锅底的直径应与电磁灶头的尺寸相匹配。  
请确认锅具制造商是否已指明此平底锅的上沿直径，通常情况下，它会大于平底锅的底部直径。
- 如果平底锅的直径与电磁灶头的直径不相符，我们推荐使用大于电磁灶头尺寸的平底锅，否则电磁灶在工作中将损耗能量。
- 根据烹饪食物的份量，选择正确尺寸的平底锅。装至半满的大号平底锅将损耗大量的能量。
- 务必将平底锅居中放置在电磁灶头上，并使用配套的锅盖盖好平底锅，敞盖烹饪会消耗更多的能量。
- 烹饪过程中请使用少量的水。这样不仅节能并且还有助于锁住绿色蔬菜中的维生素及矿物质。
- 在煮、炖等烹饪过程中，食物可能会突然溢出锅具。  
因此我们建议您在这类烹饪中采用文火加热，选择合适的功率等级，并在烹饪前和烹饪过程中加以搅拌。
- 建议不要将煤气灶上使用过的平底锅置于电磁灶上使用（火焰会损伤平底锅底部的平整度）。如若使用，请预先检查锅底的平整度。

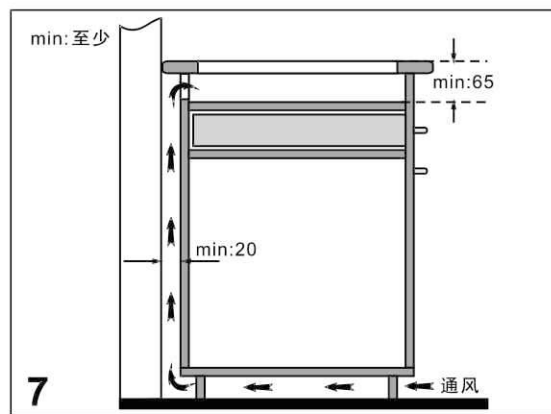
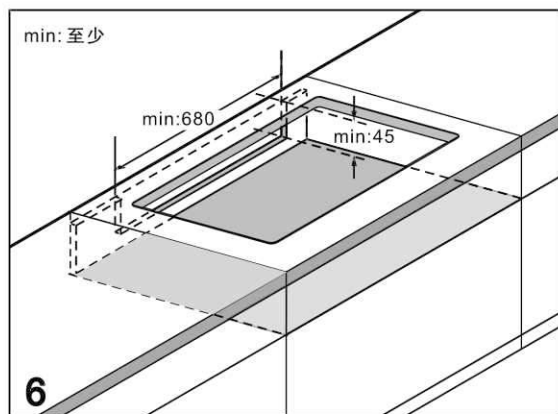
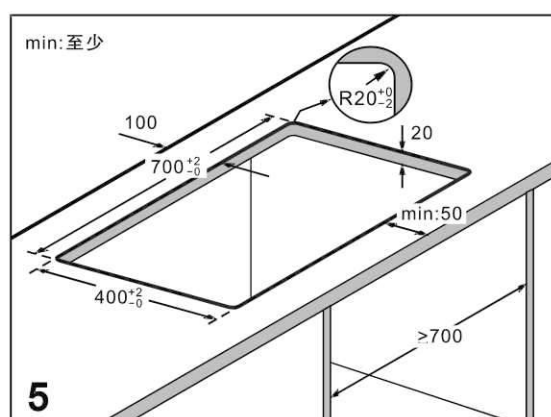
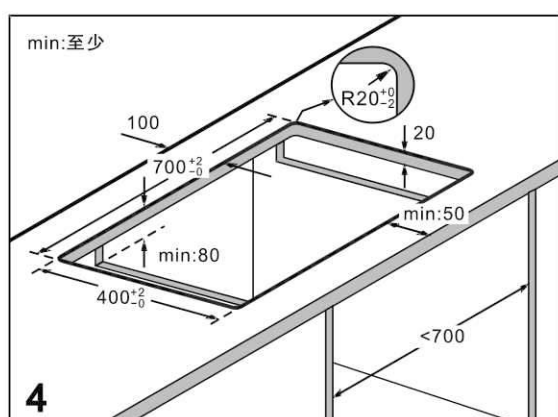
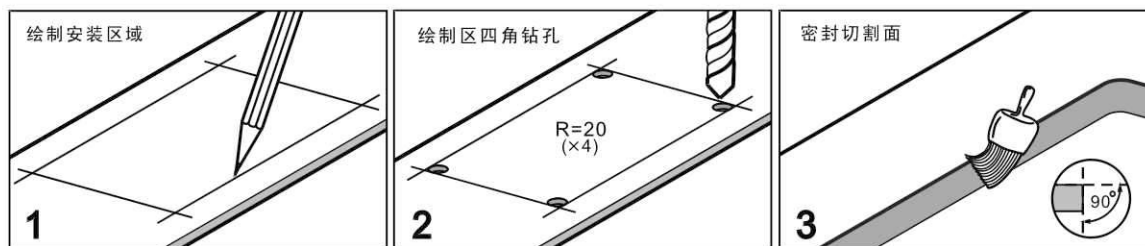

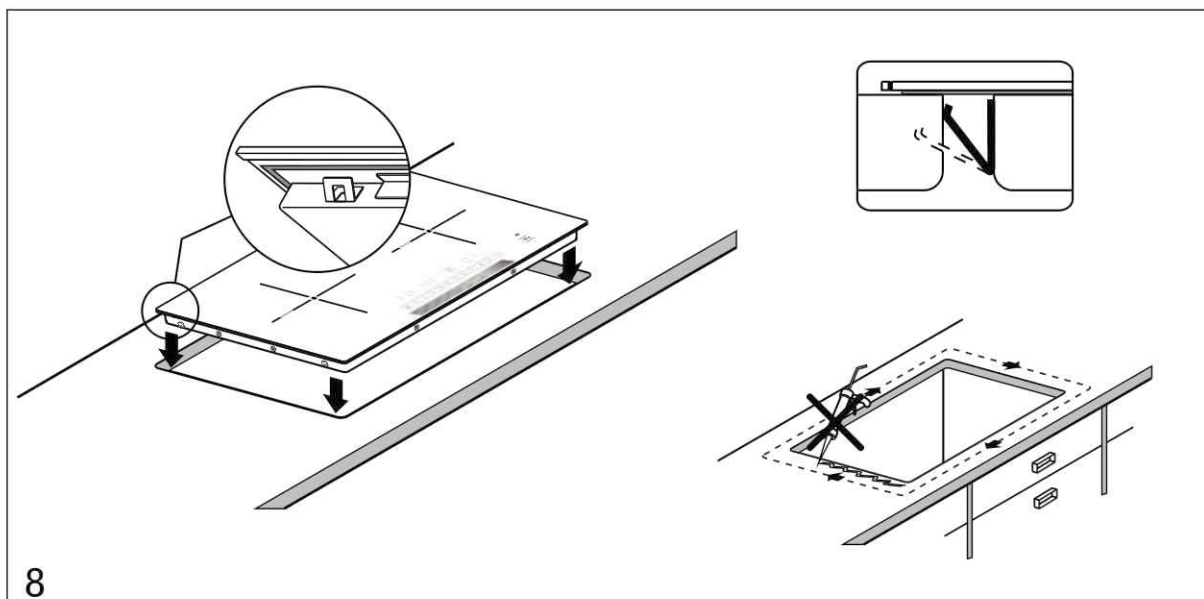

## 善意提示

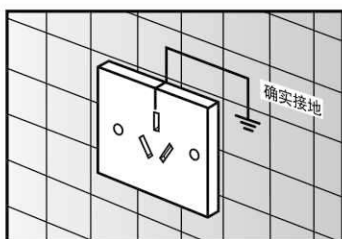

- ❑ 只能由博世家电客户服务中心或其授权的服务人员进行安装。对任何不正确安装所造成的损伤和故障，厂家不承担任何相关责任。
- ❑ 只有经过授权的技术人员才可进行电器连接。相关安装技术必须遵守当地电力供应方的相关规定。
- ❑ 该产品使用时必须有安全的接地措施。
- ❑ 虽然以下情况发生机率很小，但未接地或不正确的安装都可能导致严重损害。
- ❑ 对由于不正确的电气安装所造成的故障及损伤，厂家不承担任何相关责任。
- ❑ 确保电源线不碰触到电磁灶的任何发热部位。
- ❑ 请勿将电磁灶安装于电冰箱、洗衣机或其它同类厨具的上方。
- ❑ 对该产品内部设备的任何更改都必须由博世家电客户服务中心或其授权的服务人员进行。

## 橱柜准备

图 1-7

- ❑ 橱柜台板必须保持平整、水平，并且坚固。安装灶具前必须先对橱柜台板开孔。由于废屑有可能会影响到灶具部件的运行，因此安装前要清除工作台上各种废屑。完成开孔后，请再次确认橱柜的稳定性。
- ❑ 木质台板在开孔后应对切割面进行密封，确保其耐热，并在受潮时不膨胀。
- ❑ 安装电器的橱柜应选择能承受高达 90°C 的材料。
- ❑ 孔口和侧墙间隔至少为：40mm。  
我们不推荐您将电磁灶置于两面墙体之中，但如果此类情况出现，请确保在其中一面墙体与开孔边缘有 200mm 的间距。
- ❑ 如需在台板下方安装消毒柜，请确保消毒柜的顶部到台板顶部的距离达到 70mm。
- ❑ 如果在台板下方安装抽屉，应保证台板开孔处厚度至少为 20mm。
- ❑ 如果橱柜内两侧板之间距离小于 700mm，必须在两侧板的顶部开距台板顶部 80mm 的切口（如图4）。
- ❑ 考虑灶具的通风性：
  - ❑ 必须在橱柜后部顶端开一个宽 680mm 高 45mm 的孔（如图6）。
  - ❑ 橱柜后部和厨房墙壁之间必须保持 20mm 的间隔（如图7）。
  - ❑ 如果电磁灶安放在抽屉上方，请确认抽屉和工作台面顶部保持 65mm 的距离。
- ❑ 因为电磁灶面板下配有密封条，所以不需要使用硅胶密封电磁灶和橱柜台板（如图8）。
- ❑ 固定方式：安装弹片（如图8）。将随机附带的4个安装弹片卡在灶具底壳对应的4个安装位置上。

## 安装说明

### 安装和连接电磁灶

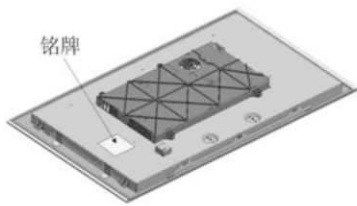

- 额定电压参见铭牌(如左图)。
- 确认用户家庭的电源布线、插座和空气开关能够满足 16A 的用电需求。
- 电源线应连接至正确的插座。
- 安装过程中避免卡住电源线，也不要将电源线跨过锋利的边缘。
- 拆除电磁灶

切断灶具电源。  
从下方推出电磁灶。

## 电磁灶烹饪

### 电磁灶烹饪的优势

- 由于电磁灶烹饪中热量直接在锅底中产生，和传统加热方法相比发生了根本的改变。因此，它具有许多优势：
  - 烹饪和煎炸的速度更快。
  - 能量消耗更少。
  - 更清洁，更简便地使用；在电磁灶上的食物残渣不会像传统灶具那样被加热或烤焦。
  - 易操作和安全的烹饪；只要操作相关控制按键，电磁灶就可以方便地启动或停止。若在关闭前取走锅具，电磁灶会自动停止工作。

### 合适的锅具

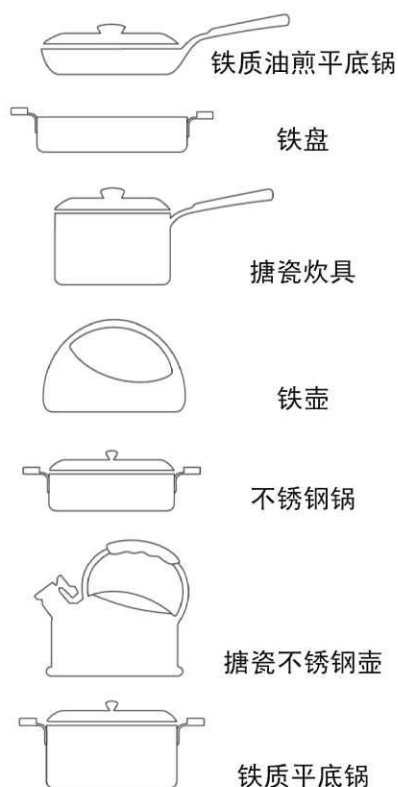

- 请使用材料尺寸均符合要求的电磁灶专用锅具。
- 铁磁性平底锅具是唯一适合电磁灶烹饪的锅具（推荐如图锅具）。不大于26cm，左灶头锅具底部直径不小于14cm，右灶头不小于10cm，这与锅具底部的材料有关，可由下列材料制成：
  - 搪瓷钢
  - 铸铁
  - 用特种不锈钢制造的电磁灶专用烹饪炊具
- 其他可用于电磁灶烹饪的平底锅。

“复合”平底锅具也可用于电磁灶烹饪，但因复合材质锅底材质结构各异可能会影响实际的有效直径，须事先检查锅底的有效直径以及铁磁性区域是否满足要求，否则电磁灶头将无法识别锅具或可能影响到烹饪的效果。故不推荐使用“复合”平底锅。

#### 使用磁铁检查平底锅

确认锅具能否被磁铁吸附是一种有效的检测方法。请注意，有些锅具由例如铜等材料制造而成，不论它们是否能够被磁铁吸附，都不适用于电磁灶烹饪。（详见不合适锅具）

锅具制造商通常会说明其是否适用于电磁灶烹饪。

## 电磁灶烹饪

### 合适的锅具

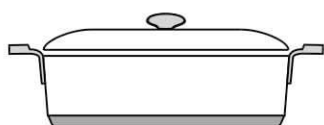

- ❑ 不合适的锅具。  
切勿使用以下材料的锅具：

- ❑ 玻璃
- ❑ 陶瓷
- ❑ 铜
- ❑ 铝

- ❑ 锅底的特性

锅底的特性将会影响到加热的均匀性。  
用热扩散材料制造的平底锅热量均匀分配、省时省电。

- ❑ 无锅或平底锅尺寸不正确

如果电磁灶头上没有放置平底锅，或是平底锅的材料或尺寸不当，则电磁灶上的加热设置指示灯将闪烁。  
将合适的平底锅放在电磁灶头上，令指示灯停止闪烁。  
90秒内没有放合适的锅具，之后电磁灶将自动关闭。

- ❑ 空平底锅或薄底平底锅



不要加热空平底锅，也不要加热薄底平底锅。虽然电磁灶内部装有安全保护措施，但由于空的锅具加热过快会导致“自动关闭”功能来不及响应，因而可能产生非常高的温度。这样可能使锅底熔化并损坏电磁灶表面。如果此类情况出现，请勿碰触平底锅，关闭电磁灶。如果在冷却之后不再工作，请拨打我们的全国统一服务热线咨询或联系经销商。



- ❑ 平底锅的检测

每个电磁灶头都有带有锅具探测装置，它们都有最小直径的要求，且此最小直径因锅底材料的不同而有所差别。因此，建议您使用与电磁灶头直径相匹配的平底锅。

对于有些锅具，锅底材料并非处处具有铁磁性，请用包装中所附的磁铁来确定该锅具实际具有铁磁性的尺寸满足本说明书中提及的要求。

## 操作说明

### 了解您的新灶具

#### □ 产品上部视图

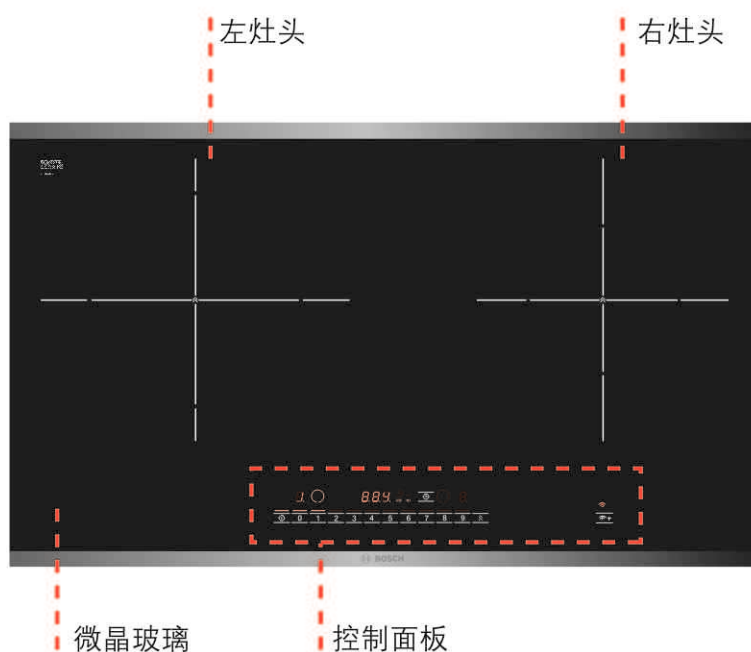

#### □ 控制面板

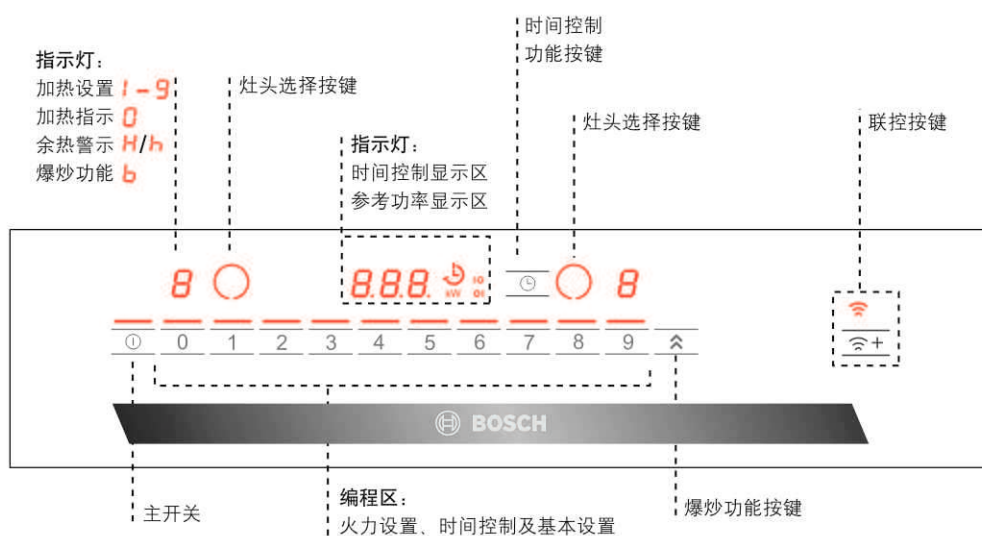



## 操作说明

### 了解您的新灶具

#### □ 电磁灶

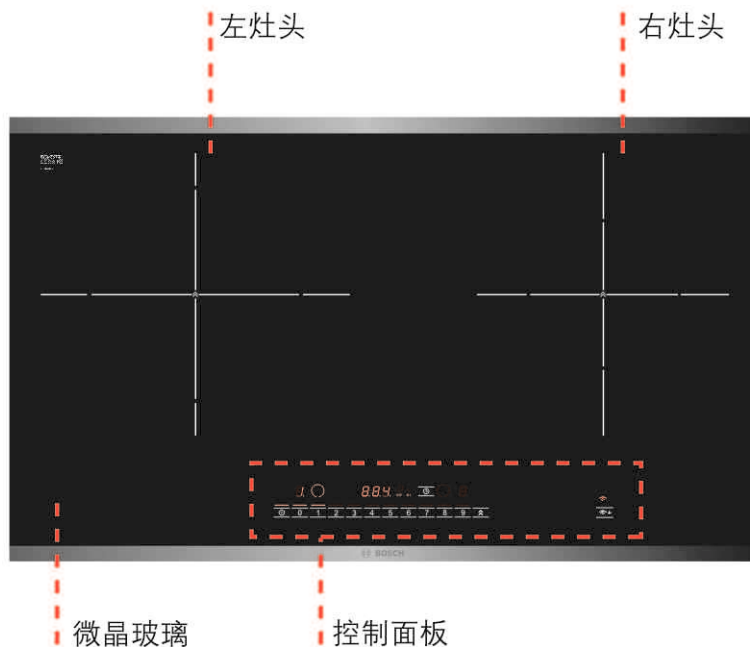

#### □ 烹饪区

该灶具配有两个电磁灶头。

#### □ 有效烹饪区

连续的十字区域内为有效烹饪区。

#### □ 中心定位

您可以根据十字间断后的延长线判断锅具是否已放置在灶头中心。

请使用合适的锅具进行烹饪，详细介绍参见“合适的锅具”一节。

#### □ 产品标准

#### □ 该产品符合下列国家标准：

GB4706.1—2005《家用和类似用途电器的安全 第一部分：通用要求》

GB4706.22—2008《家用和类似用途电器的安全 驻立式电灶、灶台烤箱及类似用途器具的特殊要求》

GB21456—2014《家用电磁灶能效限定值及能效等级》

## 操作说明

### 了解您的新灶具

产品代码 规格	PMI969TI	PMI723BTI PMI723CTI
产品示意		
产品型号	CS35-PMI969TI (黑色, 如图)	CS35-PMI723BTI (白色) CS35-PMI723CTI (石英色)
工作电压	220 V~	
频率	50 Hz	
左灶头功率 (kW)	3.3 (额定功率) / 2.2(9档)	
右灶头功率 (kW)	1.8 (额定功率) / 1.4(9档)	
总额定功率 (kW)	3.5	
尺寸(W×D×H) mm	760×450 ×56	
安装台面上的高度 mm	6	
开孔尺寸 (W×D) mm	700 ×400 圆角 4×R20	
净重 kg	8.9	
毛重 kg	12	
面板	微晶玻璃面板	
效率等级	3*	

\*本数据源自国家权威认可实验室。未考虑不确定度。

## 操作说明

### 了解您的新灶具

#### 余热警示灯

- ❑ 该灶具的每一个灶头都有一个余热警示灯，该灯显示所属灶头是否还有余热。当警示灯亮起的时候请勿碰触电磁灶头。

即使电磁灶被关闭后，玻璃表面也可能比较烫，这时余热警示灯仍亮着。

在关闭电磁灶之前取走锅具，**H/h** 指示灯和选定的火力值将交替显示。温度很高时会显示 **H**，一段时间后会显示 **h**，说明温度较之前有所降低，直到电磁灶头完全冷却，余热警示灯才会熄灭。

### 电磁灶编程

#### 打开和关闭电磁灶

- ❑ 请使用控制面板上的主开关打开和关闭电磁灶。

- ❑ 打开

按下 ①。蜂鸣声响起。

① 顶部的条形指示灯亮起。灶头指示灯亮起。电磁灶头处于待令状态。

- ❑ 关闭

按下 ① 直到主开关上方的条形指示灯和灶头指示灯熄灭。蜂鸣声响起。

所有的电磁灶头关闭。

直到电磁灶头完全冷却，余热警示灯熄灭。

- ❑ 注意

当所有的灶头关闭一段时间后，电磁灶自动关闭。

## 操作说明

### 调节电磁灶头

- 可以在编程区调节所需的火力值。

功率档	左灶头功率(kW)	右灶头功率(kW)
1	0.07	0.04
2	0.14	0.08
3	0.24	0.13
4	0.34	0.19
5	0.48	0.26
6	0.65	0.36
7	0.96	0.53
8	1.40	0.77
9	2.20	1.40
b	3.30	1.80

注意：实际消耗功率会因锅具材质及外形的不同而略有差异。

- 调节火力值：

1. 按下电磁灶头选择按键，被选中灶头的加热设置指示灯  亮起。
2. 在随后的10秒设置时间，根据需要可在编程区设置火力值，而对应的火力参考功率（单位为千瓦特）会同步显示在功率显示区内。

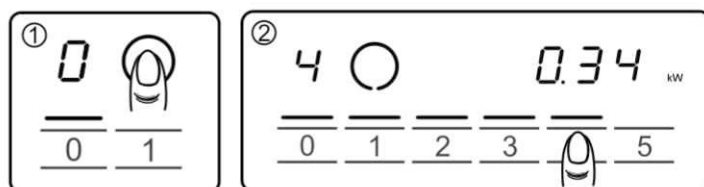

3. 更改火力值：  
选择所需调整火力的电磁灶头，在编程区轻触 所需的火力值，火力值上方对应的条形指示灯随之亮起。同时对应的参考功率将在功率显示区内显示10秒。

#### 警告：

如果电磁灶头上无锅具，选定的火力值将闪烁。在一定时间后，电磁灶头将关闭。

- 关闭电磁灶头

选择电磁灶头，然后在编程区中选择火力值 。电磁灶头关闭，余热警示灯亮起。

## 操作说明

### 烹饪表

□ 下表给出一些实例。

由于所烹饪食物的类型、重量和口味不同，烹饪时间各有不同。我们建议在使用下述火力等级前，先用9档或者爆炒档预热若干分钟。

	预热后建议 火力等级	烹饪时间
<b>融化***</b>		
巧克力、巧克力酱、黄油、蜂蜜、 凝胶	1-2 1-2	- -
<b>加热和保温***</b>		
蔬菜 和豆类（如扁豆）	1-2	-
牛奶**	1-2	-
水煮腊肠**	3-4	-
<b>解冻和加热</b>		
冷冻菠菜	2-3	5-15 分钟
冷冻菜炖牛肉	2-3	20-30 分钟
文火煨，低温加热至沸腾		
土豆团子	4-5*	20-30 分钟
鱼	4-5*	10-15 分钟
白汁沙司，如贝斯美沙司	1-2	3-6 分钟
乳化酱，如蛋黄酱、蛋黄奶油酸辣酱	3-4	8-12 分钟
<b>煮、蒸、炒</b>		
米饭（加两倍水）	2-3	15-30 分钟
米饭布丁	2-3	25-35 分钟
土豆（未去皮）	4-5	25-30 分钟
土豆（盐水中去皮）	4-5	15-25 分钟
意大利面	6-7*	6-10 分钟
炖肉、汤	3-4	15-60 分钟
蔬菜（新鲜）	2-3	10-20 分钟
蔬菜（冷冻）	3-4	7-20 分钟
炖品（使用压力炊具）	4-5	-
<b>红烧、炖</b>		
红烧肉	4-5	50-60 分钟
炖肉	4-5	60-100 分钟
菜炖牛肉	3-4	50-60 分钟

## 操作说明

### 烹饪表

	预热后建议 火力等级	烹饪时间
<b>用平底锅煎</b>		
肉片（裹或不裹面粉皮或面包屑）	6-7	6-10 分钟
冷冻肉片	6-7	8-12 分钟
排骨（裹或不裹面包屑）	6-7	8-12 分钟
肉排（3 cm 厚）	7-8	8-12 分钟
胸脯肉（2 cm 厚）	5-6	10-20 分钟
胸脯肉（冷冻）	5-6	10-30 分钟
全鱼和鱼片（不裹面包屑）	5-6	8-20 分钟
全鱼和鱼片（裹面包屑）	6-7	8-20 分钟
裹面包屑的冻鱼，如炸鱼条	6-7	8-12 分钟
明虾和小虾	7-8	4-10 分钟
冷冻食品，如炒菜	6-7	6-10 分钟
薄煎饼	6-7	逐个油煎
煎蛋	3-4	逐个油煎
炒蛋	5-6	3-6 分钟
<b>油炸**（每 150 g - 200 g 用 1-2 升油）</b>		
冷冻食物，如土豆片、鸡丁	8-9	成批油煎
冷冻炸丸子	7-8	
水饺	7-8	
肉，如鸡块	6-7	
鱼（裹面包屑或啤酒奶蛋糊）	6-7	
绿色蔬菜、蘑菇（裹面包屑或啤酒奶蛋糊）	6-7	
甜点，如甜甜圈、奶蛋糊水果	4-5	
* 盖锅盖预热后，不盖锅盖烹饪		
** 不盖锅盖		
*** 不需要预热		

## 操作说明

### 爆炒功能

- 使用该功能加热锅中的食物比使用火力值 **9** 速度更快。

该功能能让您享用更大的电磁加热功率。

### 使用爆炒功能时的限制条件

- 所有的电磁灶头都具有该功能。  
爆炒功能可供使用的前提条件是电磁灶另一电磁灶头不在使用。（如图所示）  
例如，如果您想启动 1号电磁灶头上的该项功能，则必须关闭 2号电磁灶头，反之亦然。如果该电磁灶头没有关闭，则字母 **b** 和火力值 **9** 将在电磁灶头指示灯中交替闪烁；一段时间后返回火力值 **9**，而不启动爆炒功能。

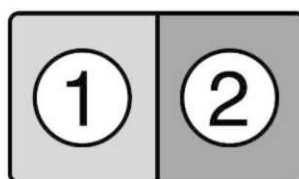

### 如何启动

- 请按以下步骤操作：
  1. 选中所需启动爆炒功能的电磁灶头
  2. 按下爆炒功能按键  启动爆炒功能，同时对应的参考功率会在功率显示区显示。

### 如何停用

- 在选择所需电磁灶头后，有两种方法可供选择：
  1. 在编程区选择较低的火力值，火力条形指示灯将逐个熄灭直至所选火力值上方
  2. 或者按下爆炒功能按键 ，火力值降至 **9**。

## 操作说明

### 自动关闭电磁灶头功能

□ 设定使用的电磁灶头的定时时间。一旦定时结束，该电磁灶头将自动关闭。

□ 请按下列步骤进行定时：

1. 选择电磁灶头和所需要的火力值。同时显示参考功率。然后按下 ，参考功率不再显示。

在设置自动关闭时间的过程中，时间控制显示区上的  和 **00** 指示灯亮起。

此时，当左灶头被设定自动关闭时，**01** 指示灯亮起，当右灶头被设定自动关闭时，**10** 指示灯亮起。

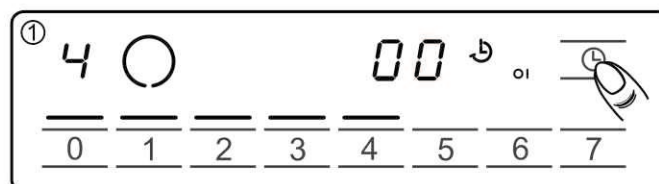

2. 在编程区中选择所需的烹饪时间。

在对应的数字上轻触所需设定的烹饪时间。（定时时间单位为分钟）。

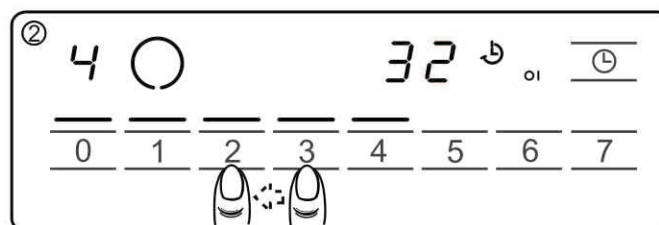

□ 几秒钟后，编程设定的时间将开始倒计时。

□ 选定电磁灶头的烹饪时间将在显示区显示。

□ 若左右两个电磁灶头都设定了自动关闭时间，则在时间选定后的10秒，时间控制显示区将会显示其中较短的烹饪时间。

□ 通过多次按下  可切换查看左右两个电磁灶头的各自关闭时间。

□ 一旦定时结束

一旦定时结束，电磁灶头将停止加热。警告蜂鸣声响起。

电磁灶灶头火力值将显示 **0**，时间控制区显示 **00**。

当按下 ，指示灯熄灭，蜂鸣声停止。



## 操作说明

### 自动关闭电磁灶头

#### □ 更正时间

选择电磁灶头，然后按下 。  
使用编程区域修改烹饪时间。

#### □ 取消自动关闭功能

选择电磁灶头，按下 。  
然后在编程区中选择 **00**，指示灯（**OI** 或 **IO**）熄灭。

#### □ 建议和警告

选择一个电磁灶头，确认剩余的烹饪时间。  
任何烹饪定时都可设置最多**99**分钟。  
当电源切断后，自动关闭功能失效。

## 操作说明



### 联控功能



- 本机具有联控功能，同样具有联控功能的吸油烟机在烹饪时可根据灶具的开启关闭、加热等级而自动随之开启关闭，对于某些油烟机甚至可调节风量大小。
- 注意：本说明书仅以同品牌的一类吸油烟机作为示例说明。由于油烟机品牌或型号不同，联控功能可能会有差异。（关于具体情况请参考相应的油烟机说明书）

### 启用烟灶联控绑定

- 首次激活：“烟灶联控”模式：

注：首先确保本灶具和同样具有联控功能的吸油烟机安装得当，电源接通。

1, 长按吸油烟机  键3秒。吸油烟机  闪烁并发出“滴滴滴”三声响声显示等待绑定。

2, 打开灶具，长按  键直到进入  交替闪烁的设置模式，长按  键8秒左右，直到灶具发出“滴滴滴”三声响声，灶具设置完成；

3, 待吸油烟机的长响一声后，绑定成功，此时进入灶具和吸油烟机的联动功能，显示区闪烁“”。

4, 关灶具，再次开启，“”不再显示，此时即可使用进入联控功能的灶具。

- 注意：

1, 联动功能正在运行时，若突然停电或灶具突然断电，在电源再次接通后，联控功能与绑定模式仍然保持。

2, 更换吸油烟机后按上述步骤操作即可与新的吸油烟机绑定。

### 联控功能的开启和关闭

- 开启联控功能：

在绑定完成之后，只要不关闭联控，每次打开电磁灶都直接进入联控模式，联控显示红灯亮起。

## 操作说明

开启联控功能后，油烟机将随灶具开启而自动开启，在烹饪结束关闭后，吸油烟机从高速转为低速，并在3分钟后关闭工作。

### ❑ 关闭联控功能：

开机后，按下  以关闭联控功能，烟灶信号断开，联控显示红灯关闭，吸油烟机必须通过手动操作来打开关闭。

## 操作说明

### 基本设置

- 该灶具提供多种基本设置，您可以修改其中部分设置。

<b>c2</b>	<b>停用蜂鸣器</b> 短蜂鸣声表示已按下一个按键； 长蜂鸣声警告执行了不正确的操作	<b>0</b> 停用大部分按键的蜂鸣声 <b>1</b> 停用某些按键的蜂鸣声 <b>2</b> 启用所有的蜂鸣声*
<b>c5</b>	<b>电磁灶头自动关闭功能</b> 一旦定时时间到达，电磁灶头将关闭	<b>0</b> 停用自动关闭功能* <b>1</b> 分钟 = 最小时间 <b>99</b> 分钟 = 最大时间
<b>c6</b>	<b>时间控制功能的报警持续时间</b> 一旦闹钟设定时间到达或某个灶头的自动关闭时间到时后，报警声响起。	<b>1</b> 10 秒* <b>2</b> 30 秒 <b>3</b> 1 分钟
<b>c7</b>	<b>功率管理功能</b> 该功能限制电磁灶的总功率。 有3个总功率限制等级 默认设置为最大值3500W	<b>0</b> = 默认值，总功率 3500W * <b>1</b> = 1000 W <b>2</b> = 2000 W <b>3</b> = 3000 W
<b>c0</b>	<b>恢复电磁灶缺省设置</b> 清除所有定制设置	<b>0</b> 定制设置 <b>1</b> 恢复缺省设置*

\* 基本设置

## 操作说明

### 基本设置

#### 访问基本设置

- 请遵循以下步骤：

1. 使用主开关打开电磁灶。
2. 在接下来的10秒钟内按下  直至蜂鸣声响起，并且在可编程区的左侧电磁灶头上显示 **c/2**（如图）。

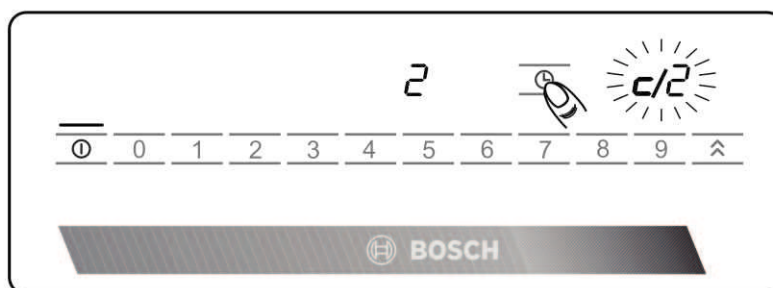

- 选择所需的设置

3. 多次按下  可在各基本设置项目之间切换，直到所需的设置项指示灯显示。
4. 使用可编程区选择所需的函数。  
新的设置在可编程区上方的时间控制显示区中显示出来。

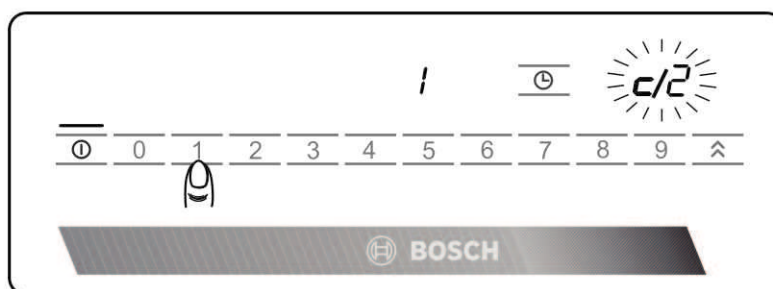

5. 按住  保持4秒钟直到蜂鸣声响起。这时该设置已被成功保存。

## 操作说明

### 自动关机功能

- 如果电磁灶头使用时间过长，而且没有进行任何修改，则启动自动关机功能（加热时间为1~2小时，取决于所设定的火力档位值）。

电磁灶头停止加热。

指示灯 **F,8** 和余热警示灯 **H/h** 在电磁灶头显示屏上交替闪烁。

当任何按键被按下时，显示灯熄灭。

电磁灶可使用。

## 操作说明

### 维护和清洁

- 在本节中我们将指导您如何正确地清洁和维护您的电磁灶，以便让它保持最佳的工作状态。

### 电磁灶

#### 清洁

请在每次使用后清洁您的电磁灶。这将防止电磁灶上的食物残渣被加热或烤焦。

- 只能使用推荐用于微晶玻璃的清洁用品。请遵守产品包装上的说明。
- 切勿使用：
  - 研磨性产品
  - 侵蚀性清洁产品，如去污剂和烤箱喷剂
  - 喷雾类产品
  - 可能造成划伤的海绵
  - 高压清洁剂或蒸汽清洁器



- 玻璃刮刀（请拨打全国统一服务热线咨询购买）

请用玻璃刮刀去除顽固污渍。

1. 推出刮刀上的刀片
2. 使用刀片清洁电磁灶表面

不要使用刮刀盖清洁电磁灶表面，这可能划伤表面。刀片非常锋利，有割伤的危险。使用后请妥善保管。

### 电磁灶侧装饰条

- 为了防止电磁灶侧装饰条损伤，请遵守以下建议：
  - 使用溶解少量肥皂的温水
  - 切勿使用锋利或研磨性的产品
  - 切勿使用玻璃刮刀

## 操作说明

### 排除故障

- 故障通常是由小问题引起的，在联系客户服务之前请确保您已经阅读了下列的相关事项。

显示	故障	措施
无任何显示	电源被切断	使用其它的电源设备检查电源是否被切断。
	未按照接线图正确连接电器。	请根据连线图确认是否正确连接该电器。
	电子系统故障。	如果上述检查依旧无法修复故障，请联系售后服务中心。
<b>E</b> 闪烁	控制面板受潮或有物品放在上面。	保持控制面板区域干燥或移开物品。
<b>E r</b> + 编号	电子系统故障	断开电磁灶主电源。等待几秒钟后，重新连接。如果故障依然存在，请联系售后服务中心。
<b>d</b> + 编号		
<b>e</b> + 编号		
<b>F0/F9</b>	系统内部错误	断开电磁灶主电源。等待几秒钟后，重新连接。如果故障依然存在，请联系售后服务中心。
<b>F2</b>	电子系统过热，相关的电磁灶头已经关闭	等待电子系统充分冷却，然后按下电磁灶上任一按键。如果指示符号依旧出现，请通知售后服务中心。
<b>F4</b>	电子系统过热，所有的电磁灶已经关闭	等待电子系统充分冷却，然后按下电磁灶上任一按键。如果指示符号依旧出现，请通知售后服务中心。
<b>U1</b>	电源电压不正确，超出正常使用限制	请联系当地供电主管部门。
<b>U2/U3</b>	电磁灶头过热，实行自我关断保护	等待电磁灶头充分冷却，然后重新打开电磁灶

请勿将热的平底锅放置在控制面板上



## 操作说明

### 电器工作过程中 发出的正常噪声

电磁灶加热技术的基础是利用电磁场，使热量能够直接在锅底中产生。根据锅底的结构，这些电磁场会产生一定的噪音或振动，详述如下：

- ❑ **轻微的嗡嗡声，类似变压器**  
使用大功率档位烹饪时会发出此类噪声。导致噪声的是从电磁灶传递到锅底的能量。随着功率档位的降低，这种噪声将减小或消失。
- ❑ **轻微的哨声**  
这类噪声的产生是因为放置了空的锅具。只要往锅具中放入食物或水，这类噪声便会消失。
- ❑ **滋滋声**  
这类噪声是由复合平底锅产生的。复合材料接触面的振动产生此类噪声，该噪声来源于炊具。根据食物的份量和烹饪的方式而有所不同。
- ❑ **高音哨声**  
此类噪声通常是由复合平底锅产生，只要在全加热功率下并同时两个电磁灶头上使用就会产生。当功率降低时哨声消失或减小。
- ❑ **风扇噪声**  
为了正确运行电子系统，电磁灶必须在可控温度下操作。为此，电磁灶内装有一个风扇，在检测到不同功率下的温度后，该风扇启动。在电磁灶关闭后，如果检测到温度仍然过高，风扇也将继续工作。  
本节中所描述的噪声均属正常现象，它们都是电磁灶加热技术的一部分，无需视为故障。

## 客户服务

### 善意提示

- ❑ 只有经过专业培训并取得相应维修资格的维修人员才能对该灶具进行维修。其他人员未经允许，不得擅自维修该灶具，以免造成严重后果。
- ❑ 当您的灶具出现异常时，请在联系客服之前，先参考“排除故障”一节。如果维修人员上门后发现机器并无故障，那么即使是在保修期内，您也必须负担相关的费用。
- ❑ 如果您无法排除故障，那么请关闭电器，并拨打我们的全国统一服务热线咨询。
- ❑ 当您与客户服务联系时，请指明您的灶具的产品代码、生产日期和机号。这样在我们省去不必要麻烦的同时，也为您省去了不必要的相关开支。在灶具的铭牌上，您可找到以上信息。

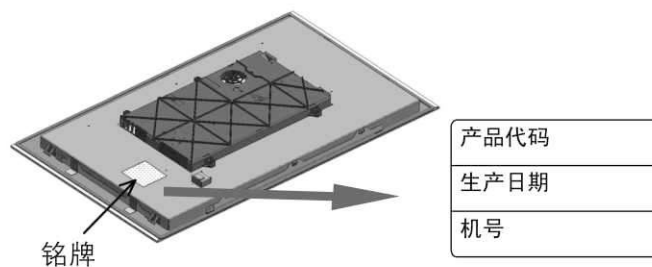

## 客户服务

### 保修声明

- 根据《中华人民共和国消费者权益保护法》和《部分商品修理更换退货责任规定》，本机作为家用电器，自购买收货之日起整机包修1年，主要部件包修3年。用于生产经营目的、商用、公司集体使用等用途所购买的家电，其整机及主要零配件自收货之日起包修期为3个月，除非购销合同中另有规定。  
法律法规另有规定的，按照其规定执行。
- 产品存在瑕疵但不影响产品的性能、功能，也不违反国家强制性规定，厂方、商业单位作降价处理的，其包修条件同上，但因此而降价的部位不予包修。
- 包修期内，用户修理时必须提供修理产品的有效收货凭证、购买发票和厂方指定的相关三包凭证，三包包修期自购买收货之日算起。如果收货凭证遗失，按照购买发票日期顺延7日作为三包开始日期。如果收货凭证和购买发票同时遗失且不能提供有效信息，按照出厂日期顺延45日作为包修开始日期。
- 下列项目不属于免费包修范围，应实行收费修理。
  - 用户搬运，安装，使用，维护，保管不当而损坏的。
  - 使用电源电压低于187伏或高于240伏而损坏的。
  - 自行或非厂方特约维修点拆修的。
  - 无有效购买发票和三包凭证的。
  - 购买发票或三包凭证型号与产品型号不符或涂改的。
  - 因不可抗据力造成产品损坏的。
  - 过了免费包修期的。
- 由于产品使用环境条件，如电源、水源、温度、湿度等非本公司所能控制的因素引起的一切损坏及损失，不在免费保修范围内。

### 服务承诺

- 24小时热线
- 市区内24小时内上门
- 免费安装调试（材料费除外）
- 电话咨询服务
- 终身提供服务

## 产品中有害物质的名称及含量

部件名称	有害物质					
	铅 (Pb)	汞 (Hg)	镉 (Cd)	六价铬 (Cr(VI))	多溴联苯 (PBB)	多溴二苯醚 (PBDE)
玻璃面板	o	o	o	o	o	o
电源模块	o	o	o	o	o	o
加热模块	o	o	o	o	o	o
风扇组件	X	o	o	o	o	o
控制模块	X	o	X	o	o	o
线圈盘	o	o	o	o	o	o
塑料支架	o	o	o	o	o	o

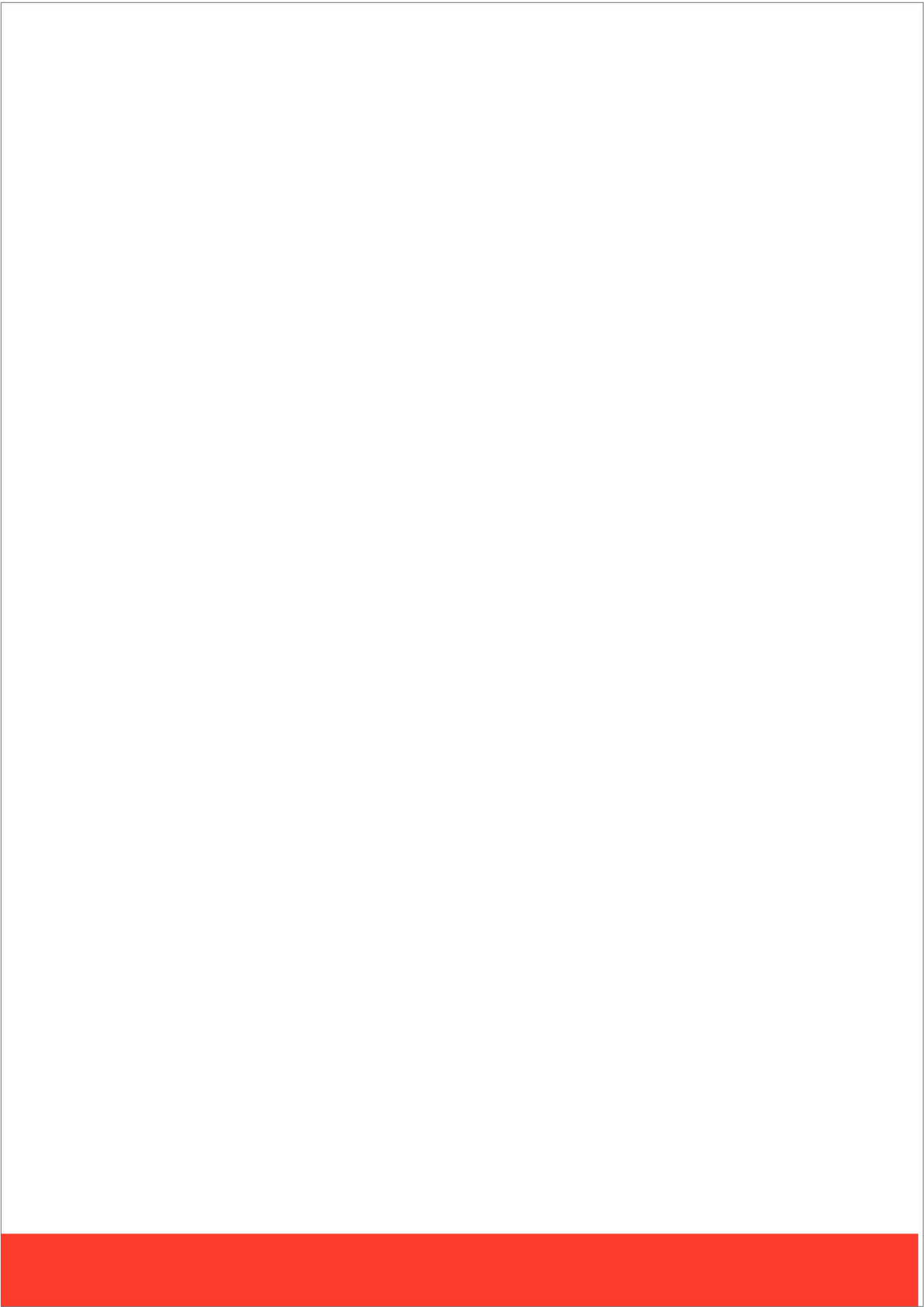

本表格根据SJ/T11364的规定编制。  
o:表示该有害物质在该部件所有均质材料中的含量均在GB/T 26572规定的限量要求以下。  
x:表示该有害物质至少在该部件的某一均质材料中的含量超出GB/T 26572规定的限量要求。  
注意：在所售产品中可能不会含有所列的所有部件。



# 客服保修卡

 <b>BOSCH</b>	顾客姓名		联系电话	
	联系地址			
	购买日期			
	产品代码		发票号码	
	维修点名称		维修点电话	



结算第五联

 	顾客姓名		联系地址	
	购买日期		发票号码	
	产品代码		出厂年月	
	修理日期		出厂序号(箱号)	



结算第四联

 	顾客姓名		联系地址	
	购买日期		发票号码	
	产品代码		出厂年月	
	修理日期		出厂序号(箱号)	



结算第三联

 	顾客姓名		联系地址	
	购买日期		发票号码	
	产品代码		出厂年月	
	修理日期		出厂序号(箱号)	

结算第二联

 	顾客姓名		联系地址	
	购买日期		发票号码	
	产品代码		出厂年月	
	修理日期		出厂序号(箱号)	

结算第一联

 	顾客姓名		联系地址	
	购买日期		发票号码	
	产品代码		出厂年月	
	修理日期		出厂序号(箱号)	

## 装箱清单

序号	部件名称	数量	单位	备注
1	电磁灶	1	台	
2	安装使用说明书	1	本	
3	安装弹片	4	个	
4	磁铁	1	个	
5	开孔模板	1	份	
6	快速启动指南	1	份	

物料号：9000674651

版 本：05

全国统一客户服务专线：4008855888

客户服务电子信箱E-mail: [Careline.China@BSHG.com](mailto:Careline.China@BSHG.com)



**BOSCH**