

# La nuova asciugatrice

**Congratulazioni** - Avete scelto un elettrodomestico moderno, qualitativamente pregiato, di marca Bosch. L'asciugatrice a condensa dotata di scambiatore di calore e di pulizia automatica si distingue per il basso consumo di energia e le ridotte spese di manutenzione → **pagina 6**. Il funzionamento e il perfetto stato di tutte le asciugatrici prodotte dalla nostra fabbrica vengono verificati con cura. In caso di domande, il nostro servizio assistenza clienti è volentieri a vostra disposizione.

**Smaltimento conforme**  
Smaltire il materiale d'imballaggio secondo le norme di tutela ambientale. Questo apparecchio è dotato di contrassegno conformemente a quanto previsto dalla direttiva europea 2002/96/CE in materia di apparecchi elettrici ed elettronici dismessi (waste electrical and electronic equipment - WEEE). La normativa indica i requisiti necessari ai fini della ripresa in consegna e dello smaltimento degli apparecchi dismessi validi a livello europeo.

Per ulteriori informazioni circa i nostri prodotti, accessori, pezzi di ricambio e servizi consultare il sito: [www.bosch-home.com](http://www.bosch-home.com)

**Indice**

■ Preparazione	2
■ Impostazione dei programmi	2
■ Asciugatura	3/4
■ Avvertenze sulla biancheria	5
■ Osservare con estrema attenzione	6
■ Guida dei programmi	7
■ Installazione	8
■ Protezione antigelo / Trasporto	8
■ Cura e pulizia	9
■ Dati tecnici	10
■ Accessori opzionali	10
■ Rumori normali	11
■ Cosa fare se ... / Servizio di assistenza clienti	12
■ Norme di sicurezza	13

Riduce le sgualciture e aumenta la fase antipiega dopo la fine del programma; disponibile in due gradazioni.  
Temperatura ridotta per tessuti delicati □, in caso di tempo di asciugatura prolungato; ad es. poliacrilico, poliammide, elastan o acetato.  
Indicatori riferiti al programma.  
Asciugatura, stiratura con ferro, asciugatura normale, fine/antipiega.  
Lavare il filtro per lanugine sotto l'acqua corrente → **pagina 4**. Svuotare il contenitore dell'acqua di condensa. Event. pulire il filtro presente nel contenitore dell'acqua di condensa → **pagina 9**.

## Utilizzo conforme

- esclusivamente per uso domestico,
- esclusivamente per asciugare tessuti che sono stati lavati con acqua.

**Non lasciare i bambini senza sorveglianza nei pressi dell'asciugatrice! Tenere gli animali domestici lontani dall'asciugatrice.**

### Smaltimento conforme

Smaltire il materiale d'imballaggio secondo le norme di tutela ambientale. Questo apparecchio è dotato di contrassegno conformemente a quanto previsto dalla direttiva europea 2002/96/CE in materia di apparecchi elettrici ed elettronici dismessi (waste electrical and electronic equipment - WEEE). La normativa indica i requisiti necessari ai fini della ripresa in consegna e dello smaltimento degli apparecchi dismessi validi a livello europeo.

Per ulteriori informazioni circa i nostri prodotti, accessori, pezzi di ricambio e servizi consultare il sito: [www.bosch-home.com](http://www.bosch-home.com)

<b>Funzioni supplementari</b>	<b>Display</b>	<b>Selettore di programma</b>
<b>Menu</b>	Per scegliere le impostazioni.	
<b>-/+ (Variare)</b>	Per modificare le impostazioni sul display.	
<b>Fine tra</b>	Fine del programma tra... (a seconda del programma prescelto, per es. della durata di 1:54h → 2h, selezionabile sempre all'ora intera successiva).	<b>1-24 ore.</b>
<b>Segnale</b>	Volume segnale selezionabile su quattro livelli: 0 (spento), 1 (basso), 2 (normale), 3 (alto), 4 (bene alto).	<b>0, 1, 2, 3, 4</b>
<b>Arresto apparecchio</b>	Protezione contro modifiche errate delle funzioni installate (tenere premuto il tasto Menu per 5 secondi).	<b>ON, OFF</b>
<b>Regolazione risultato di asciugatura</b>	Il risultato di asciugatura (ad es. normale) può essere impostato su tre livelli (da 1 a max. 3) per i programmi <b>Cotone/Colorati</b> , <b>Sintetici</b> , <b>Mix</b> e <b>Rapido 40'</b> → preimpostazione = 0. In seguito alla regolazione di uno di questi programmi l'impostazione resta memorizzata anche per gli altri.	<b>0, 1, 2, 3</b>
<b>Numero giri centrifuga</b>	Numero giri centrifuga con i quali la biancheria è stata centrifugata nella lavatrice; per indicare esclusivamente la durata di asciugatura prevista.	<b>600-1800</b>

## Preparazione Installazione vedere pagina 8

**Non mettere mai in funzione un'asciugatrice danneggiata! Informare il servizio assistenza clienti!**

**Solo con le mani asciutte! Afferrare solo direttamente la spina!**

**Controllare l'asciugatrice**  
**Inserire la spina**

**Selezionare e introdurre la biancheria**  
Togliere tutti gli oggetti dalle tasche. Attenzione agli accendini! Prima dell'introduzione il cestello deve essere vuoto!  
Vedere Guida dei programmi a pagina 7. Vedere anche le istruzioni separate "Cestello lana" (a seconda del modello).

**Selezionare e regolare il programma**  
Selezionare il programma di asciugatura ...  
... e adattarlo alle proprie esigenze

<b>Indicatore quantità massima del carico per il programma prescelto</b>	<b>Menu</b>	Per scegliere le impostazioni.
<b>Menu</b>	<b>-/+ (Variare)</b>	Per modificare le impostazioni sul display.
<b>Fine tra</b>	Fine del programma tra... (a seconda del programma prescelto, per es. della durata di 1:54h → 2h, selezionabile sempre all'ora intera successiva).	<b>1-24 ore.</b>
<b>Segnale</b>	Volume segnale selezionabile su quattro livelli: 0 (spento), 1 (basso), 2 (normale), 3 (alto), 4 (bene alto).	<b>0, 1, 2, 3, 4</b>
<b>Arresto apparecchio</b>	Protezione contro modifiche errate delle funzioni installate (tenere premuto il tasto Menu per 5 secondi).	<b>ON, OFF</b>
<b>Regolazione risultato di asciugatura</b>	Il risultato di asciugatura (ad es. normale) può essere impostato su tre livelli (da 1 a max. 3) per i programmi <b>Cotone/Colorati</b> , <b>Sintetici</b> , <b>Mix</b> e <b>Rapido 40'</b> → preimpostazione = 0. In seguito alla regolazione di uno di questi programmi l'impostazione resta memorizzata anche per gli altri.	<b>0, 1, 2, 3</b>
<b>Numero giri centrifuga</b>	Numero giri centrifuga con i quali la biancheria è stata centrifugata nella lavatrice; per indicare esclusivamente la durata di asciugatura prevista.	<b>600-1800</b>

## Asciugatura

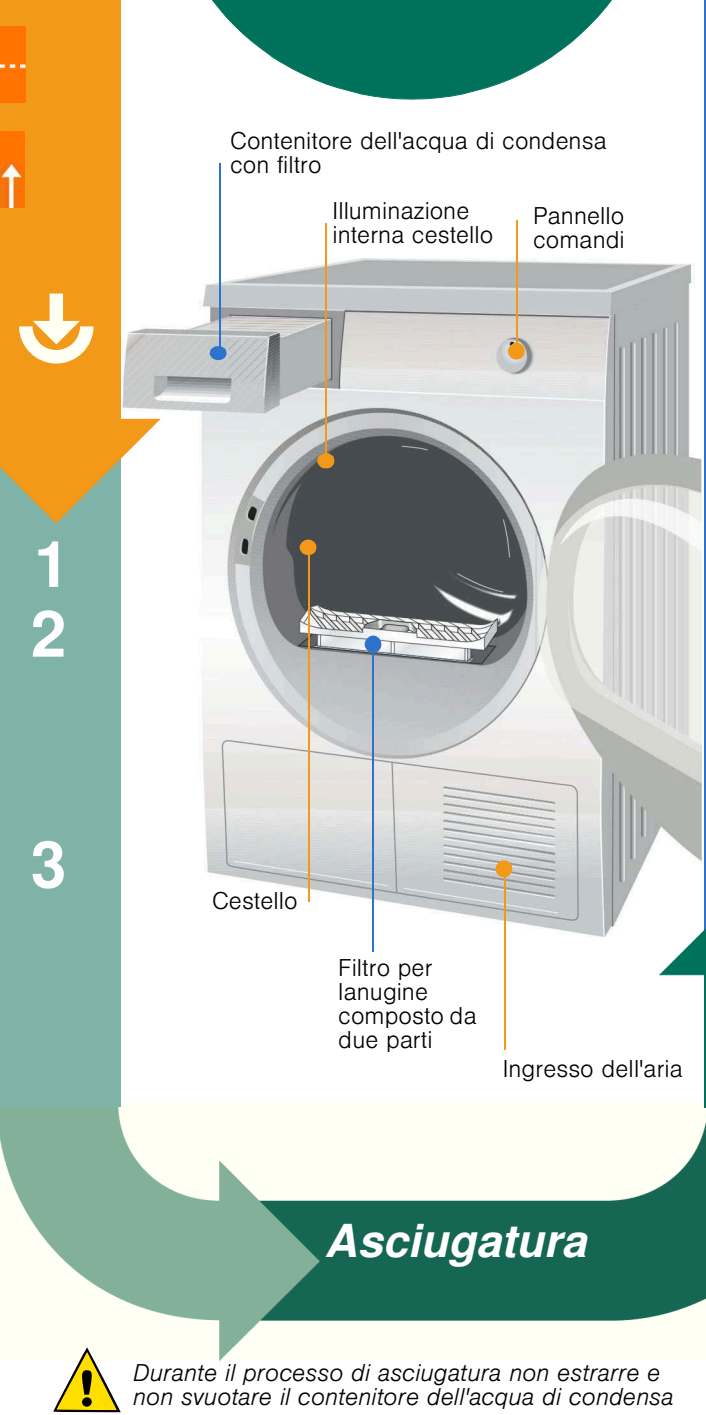

## Svuotare l'acqua di condensa

Svuotare il contenitore **dopo ogni** ciclo di asciugatura, mai durante l'asciugatura!  
1. Estrarre il contenitore dell'acqua di condensa mantenendolo orizzontale.  
2. Eliminare l'acqua di condensa.  
3. Inserire il contenitore fino all'arresto.  
Quando lampeggia la spia □ **Contenitore** → **pagina 9**.

## Pulizia dei filtri per lanugine

Il filtro per lanugine è composto da due parti.

Pulire la parte interna del filtro per lanugine **dopo ogni** asciugatura:  
1. Aprire lo sportello. Rimuovere la lanugine dallo sportello.  
2. Estrarre la parte interna del filtro per lanugine e aprirla.  
3. Togliere la lanugine (passando la mano sul filtro).  
Pulire il filtro per lanugine molto sporco o intasato sotto l'acqua corrente e asciugarlo bene!

Pulire la parte esterna del filtro per lanugine **ogni 5** processi di asciugatura:  
4. Rimuovere la parte esterna del filtro per lanugine.  
5. Aprire e rimuovere la lanugine. Lavare sotto l'acqua corrente e asciugarlo bene!

6. Chiudere, inserire la parte interna in quella esterna e riposizionare nuovamente il filtro.

## Spegnere l'asciugatrice

Impostare il selettore programmi su **Spento**. Non lasciare biancheria umida nell'asciugatrice.

## Estrarre la biancheria

L'asciugatrice dispone di una funzione antipiega automatica. Al termine del programma, il cestello viene mosso per 30 minuti a determinati intervalli di tempo. La biancheria resta soffice e morbida (per 60 minuti se è stata selezionata la funzione **(Stiramento)**).

## Fine del programma

non appena sul display appare →

## Interrompere il programma

Aggiungere o estrarre la biancheria.  
Il processo di asciugatura può essere interrotto per un breve intervallo di tempo per aggiungere o estrarre la biancheria. Il programma prescelto deve essere svolto fino al termine!

**Non spegnere mai l'asciugatrice prima della fine del processo di asciugatura.**

1. Aprire lo sportello, l'asciugatura si interrompe.
2. Aggiungere o estrarre la biancheria e chiudere lo sportello.
3. Se necessario selezionare nuovamente il programma e le funzioni supplementari.
4. Premere il tasto **Start/Stop (Avvio/Arresto)**. Il tempo restante viene aggiornato dopo pochi minuti.

## Avvertenze sulla biancheria ...

**Etichette dei capi**  
**Osservare le istruzioni del produttore per il trattamento dei capi!**  
☑ Asciugatura a temperatura normale.  
☑ Asciugatura a temperatura ridotta → selezionare anche **(Delicato)**.  
☑ Non asciugare a macchina.

**Prestare attenzione alle norme di sicurezza pagina 13!**  
Non asciugare i seguenti tessuti nell'asciugatrice:  
- Tessuti impermeabili all'aria (per es. gommati).  
- Tessuti delicati (seta o tende sintetiche) → formazione di pieghe!  
- Biancheria con macchie d'olio.

## Consigli per l'asciugatura

- Per un risultato d'asciugatura uniforme, selezionare la biancheria in base al tipo di tessuto e al programma di asciugatura.
- Asciugare sempre piccoli capi di biancheria (per es. calze per neonati) con capi di grandi dimensioni (per es. asciugamani).
- Chiudere chiusure lampo, ganci e asole, abbottonare le federe. Legare insieme cinture di stoffa, nastri di grembiule, ecc.
- Non asciugare eccessivamente la biancheria sintetica → rischio di stropicciature! Lasciarla asciugare completamente all'aria.
- Non asciugare la lana nell'asciugatrice, rinfrescarla solamente → **pagina 7 Programma Lana finish** (a seconda del modello).
- Non stritare la biancheria subito dopo l'asciugatura, raccoglierla tutta insieme e lasciarla riposare per qualche minuto → l'umidità residua si distribuisce così uniformemente.
- I tessuti a maglia (per es. t-shirts e capi tricot) spesso alla prima asciugatura si restringono. → Non usare il programma **Super Asciugatura**.
- La biancheria inamidata è solo parzialmente idonea per l'asciugatura → l'amido lascia una patina che pregiudica l'asciugatura.
- Nel lavaggio di biancheria per cui si prevede l'uso dell'asciugatrice dosare l'ammorbidente in base alle indicazioni del produttore.
- Con un carico ridotto usare il programma a tempo → si ottimizza così il risultato d'asciugatura.

## Tutela dell'ambiente / Indicazioni per il risparmio

- Prima dell'asciugatura, centrifugare accuratamente la biancheria nella lavatrice → velocità di centrifugazione più elevate abbreviano il tempo di asciugatura e riducono il consumo di energia; centrifugare anche la biancheria sintetica.
- Utilizzare, ma non superare, il carico massimo consigliato → Guida dei programmi **pagina 7**.
- Durante l'asciugatura arieggiare bene l'ambiente.
- Non ingombrare o ostruire l'ingresso dell'aria.

## Osservare con estrema attenzione ...

L'asciugatrice garantisce un elevato risparmio energetico e dal punto di vista tecnico si distingue per un circuito refrigerante che, analogamente a quanto avviene nei frigoriferi, permette di sfruttare l'energia in modo efficiente. Lo scambiatore di calore dell'asciugatrice viene automaticamente pulito durante l'asciugatura. Il filtro per lanugine e il filtro nel contenitore dell'acqua di condensa devono essere puliti con regolarità.

**Non mettere mai in funzione l'asciugatrice senza filtro per lanugine e/o contenitore dell'acqua di condensa!**

### Filtro per lanugine

Durante l'asciugatura il filtro cattura la lanugine e i capelli presenti sulla biancheria. Se durante, il filtro per lanugine può ridurre l'efficacia dello scambiatore di calore. Quindi pulire sempre il filtro per lanugine dopo ogni asciugatura. Lavarlo regolarmente sotto l'acqua corrente → **pagina 4**.

### Filtro nel contenitore dell'acqua di condensa

Il filtro nel contenitore dell'acqua di condensa depura l'acqua di condensa. Quest'ultima viene utilizzata per la pulizia automatica. Il filtro va pulito regolarmente sotto l'acqua corrente. Prima di pulire il filtro occorre svuotare il contenitore dell'acqua di condensa → **pagina 9**.

### Capi di biancheria

Non asciugare capi che sono entrati in contatto con solventi, olio, cera, grasso o vernice: per es. fissatori per capelli, solventi per unghie, smacchiatori, benzina ecc. Ricordarsi di svuotare le tasche. Non asciugare tessuti impermeabili all'aria. Evitare i capi che producono molta lanugine. Rinfrescare la lana solo con l'apposito programma.

**Guida dei programmi** vedere anche **pagina 5**

Dopo l'asciugatura: Biancheria ...	max. 7 kg	max. 3,5 kg	max. 3 kg	max. 3 kg	max. 3 kg	max. 2 kg	max. 3 kg	max. 3 kg
☑ stirare leggermente	☑	☑	☑	☑	☑	☑	☑	☑
☑ non stritare	☑	☑	☑	☑	☑	☑	☑	☑
☑ passare al mangano	☑	☑	☑	☑	☑	☑	☑	☑
<b>Cotone/Colorati</b>	☑	☑	☑	☑	☑	☑	☑	☑
Stirat. con ferro	☑	☑	☑	☑	☑	☑	☑	☑
Normale	☑	☑	☑	☑	☑	☑	☑	☑
Forte	☑	☑	☑	☑	☑	☑	☑	☑
<b>Sintetici</b>	☑	☑	☑	☑	☑	☑	☑	☑
Super Asciugatura	☑	☑	☑	☑	☑	☑	☑	☑
Stirat. con ferro	☑	☑	☑	☑	☑	☑	☑	☑
Normale	☑	☑	☑	☑	☑	☑	☑	☑
Forte	☑	☑	☑	☑	☑	☑	☑	☑
<b>Mix</b>	☑	☑	☑	☑	☑	☑	☑	☑
Normale / Stirat. con ferro	☑	☑	☑	☑	☑	☑	☑	☑
<b>Camicie</b>	☑	☑	☑	☑	☑	☑	☑	☑
max. 3 kg	☑	☑	☑	☑	☑	☑	☑	☑
<b>Sportswear</b>	☑	☑	☑	☑	☑	☑	☑	☑
max. 1,5 kg	☑	☑	☑	☑	☑	☑	☑	☑
<b>Asciugatura con cestello</b>	☑	☑	☑	☑	☑	☑	☑	☑
max. 3 kg	☑	☑	☑	☑	☑	☑	☑	☑
<b>Rapido 40'</b>	☑	☑	☑	☑	☑	☑	☑	☑
max. 2 kg	☑	☑	☑	☑	☑	☑	☑	☑
<b>Progr. a tempo caldo</b>	☑	☑	☑	☑	☑	☑	☑	☑
max. 3 kg	☑	☑	☑	☑	☑	☑	☑	☑
<b>Progr. a tempo freddo</b>	☑	☑	☑	☑	☑	☑	☑	☑
max. 3 kg	☑	☑	☑	☑	☑	☑	☑	☑

Per capi di tessuto misto di cotone e tessuti delicati (Mix).  
Per capi in cotone o in lino ancora umidi e per tessuti delicati. Le pieghe sui tessuti diminuiscono. I tessuti non sono completamente asciutti. Stendere i capi.  
Per tessuti con membrane di rivestimento, tessuti idrorepellenti, tessuti tecnici, tessuti in pile (asciugare separatamente giacche/pantaloni con imbottitura in morbide).  
Utilizzare soltanto con un cestello separato. Vedere la descrizione cestello lana.  
Per biancheria che deve essere asciugata rapidamente, per es. di tessuto sintetico, cotone o misto. I valori possono dipendere da quelli indicati in base al tipo di tessuto, alla biancheria da asciugare, all'umidità residua del tessuto e alla quantità del carico.  
Per tessuti preasciugati, a più strati, delicati di fibre acriliche o piccoli capi di biancheria singoli.  
Anche per postasciugatura.  
Per tutti i tessuti. Per rinfrescare o arieggiare pochi capi di biancheria.

07 10 9000575680  
Robert Bosch Hausgeräte GmbH  
Carl-Wery-Str. 34  
81739 München/Deutschland  
WTW8662CH

## Installazione

- Fornitura: asciugatrice, istruzioni per l'uso e l'installazione, cestello lana (a seconda del modello).
- Controllare eventuali danni di trasporto.
- L'asciugatrice è molto pesante. Una persona sola non può sollevarla!
- Attenzione agli spigoli vivi.
- Non installare l'asciugatrice in locali a rischio di gelo! Il congelamento di acqua nella macchina può causare danni!
- In caso di dubbio fare collegare l'apparecchio da un tecnico specializzato.
- Non sollevare l'asciugatrice afferrandola per parti sporgenti (per es. sportello) - pericolo di rottura.

### 1. Installare l'asciugatrice

- La spina di alimentazione deve essere sempre raggiungibile.
- Disporre l'asciugatrice su una superficie di installazione pulita, piana e solida.
- L'ingresso dell'aria sul davanti dell'asciugatrice deve essere libero.
- Mantenere pulita l'area attorno all'asciugatrice.
- Livellare l'asciugatrice con i piedini a vite.
- Utilizzare la bilancia idrostatica.
- Non rimuovere mai i piedini a vite.

**!** Togliere tutti gli accessori dal cestello. Il cestello deve essere vuoto!



**!** Non collocare l'asciugatrice dietro una porta o una porta a soffietto, poiché l'apertura dello sportello dell'asciugatrice può essere bloccata o ostacolata. In questo modo si evita che i bambini possano rimanere imprigionati e che rischiano la vita.

### 2. Allacciamento alla rete vedere Norme di sicurezza → pagina 13.

- Collegare a norma una presa di contatto di terra a corrente, in caso di dubbio fare controllare da un tecnico specializzato.
- La tensione di rete e l'indicazione di tensione sulla targhetta dell'apparecchio (→ pagina 10) devono coincidere!
- I valori di allacciamento e i fusibili necessari sono indicati sulla targhetta dell'apparecchio.

## Protezione antigelo

**!** Non azionare l'asciugatrice in caso di pericolo di gelo.

### Preparazione

1. Svuotare il contenitore per l'acqua di condensa → pagina 4.
2. Posizionare il selettore programmi sul programma prescelto.
3. Premere il tasto **Start/Stop (Avvio/Arresto)** → l'acqua di condensa viene pompata nel contenitore.
4. Attendere 5 min., svuotare di nuovo il contenitore dell'acqua di condensa.
5. Impostare il selettore programmi su **Spento**.

## Trasporto

- Preparazione dell'asciugatrice → vedere "Protezione antigelo".
- Trasportare l'asciugatrice mantenendola dritta.
- Dopo il trasporto lasciarla ferma per due ore.

**i** Nel cestello si trova acqua residua. Se l'asciugatrice viene trasportata in modo obliquo quest'acqua può fuoriuscire.

## Cura e pulizia

**!** Solo a macchina spenta.

### Scambiatore di calore

Lo scambiatore di calore dell'asciugatrice viene pulito automaticamente durante l'asciugatura e sul display viene visualizzato **Cln**. Durante il processo di pulizia non estrarre il contenitore dell'acqua di condensa.

### Superfici esterne dell'asciugatrice, pannello comandi, ingresso dell'aria

Strofinare con un panno morbido, umido. Non usare detersivi e solventi corrosivi. Rimuovere subito i residui di detersivo e detersivi.

Durante l'asciugatura è possibile che a volte si accumulino dell'acqua tra l'obliò e la guarnizione. Questo fenomeno non compromette in nessun modo il funzionamento dell'asciugatrice!

### Filtro nel contenitore dell'acqua di condensa

Svuotando il contenitore il filtro viene pulito automaticamente. Ciononostante pulirlo costantemente sotto l'acqua corrente → Evitare la formazione di depositi di sporco/impurità difficili da rimuovere.

Se, dopo aver svuotato il contenitore, sul display lampeggia ancora il simbolo è necessario pulire il filtro.

#### 1. Estrarre il contenitore.

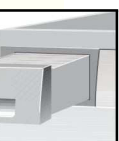

#### 2. Estrarre il filtro dal dispositivo di arresto.

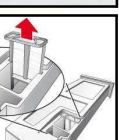

#### 3. Lavare il filtro sotto l'acqua corrente oppure in lavastoviglie.

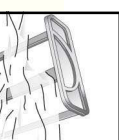

#### 4. Inserire il filtro.

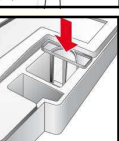

#### 5. Inserire il contenitore dell'acqua di condensa fino all'arresto.

**!** Azionare l'asciugatrice solo con il filtro inserito!

### Sensore di umidità

L'asciugatrice è dotata di sensori di umidità in acciaio inox. I sensori di umidità misurano il grado di umidità della biancheria. In caso di funzionamento prolungato, è possibile che si formi un sottile strato di calcare sui sensori di umidità.

1. Aprire lo sportello.
2. Pulire i sensori di umidità con una spugna umida e ruvida.

**!** Non utilizzare lana d'acciaio o detersivi abrasivi!

**9**

## Dati tecnici

- **Dimensioni (P x L x A)** 60 x 60 x 85 cm (altezza regolabile)
- **Peso** ca. 53 kg
- **Max. quantità di carico** 7 kg
- **Contenitore dell'acqua di condensa** 4,0 l
- **Tensione di alimentazione** 220-240 V
- **Potenza assorbita** max. 1000 W
- **Dispositivo di sicurezza** 10 A
- **Temperatura circostante** 5 - 35 °C
- **Codice del prodotto**
- **Numero di fabbricazione** Lato interno dello sportello

La targhetta dell'apparecchio si trova sulla parte posteriore dell'asciugatrice.

### Valori di consumo

I dati sono valori orientativi ricavati in condizioni previste dalla norma.

	Numero giri centrifuga giri/min (umidità residua)	Tempo di asciugatura in min.**	Consumo energia in kWh**
<b>Cotone/Colorati 7 kg</b>	Normale*	1400 (ca. 50%)	112
		1000 (ca. 60%)	131
		800 (ca. 70%)	150
Stirat. con ferro*	Normale*	1400 (ca. 50%)	80
		1000 (ca. 60%)	99
		800 (ca. 70%)	118
<b>Sintetici 3,5 kg</b>	Normale*	800 (ca. 40%)	51
		600 (ca. 50%)	63
			0,70

\*Programmi di prova secondo DIN EN 61121

\*\*I valori possono discostarsi da quelli indicati a causa di sovratensioni e sottotensioni, e in base al tipo di tessuto, alla biancheria da asciugare, all'umidità residua del tessuto e alla quantità del carico.

### Illuminazione interna del cestello (lampadina E14, 25W)

Il cestello s'illumina dopo l'apertura e la chiusura dello sportello e dopo l'avvio del programma e si spegne da solo. Sostituire la lampadina → pagina 12.

## Accessori opzionali (tramite numero d'ordine servizio assistenza clienti)

**WMZ 20460 Piedistallo**  
Per facilitare il carico e lo scarico. Il cesto che si trova nel cassetto può essere usato per trasportare la biancheria.

**WTZ 11310 Set di collegamento per colonna lavatrice-asciugatrice**  
L'asciugatrice può essere disposta, con economia di spazio, su un'ideone lavatrice di uguale profondità e larghezza. È **indispensabile** fissare l'asciugatrice alla lavatrice mediante questo set di collegamento. Come WTZ 11310, ma con un piano di lavoro estraibile.

**WTZ 11300**

**WTZ 10290**

**Montaggio sottopiano**  
Al posto della copertura dell'apparecchio è **necessario** far montare da un tecnico una copertura in lamiera.

**10**

## Rumori normali

Durante l'asciugatura il compressore e la pompa emettono rumori assolutamente normali.

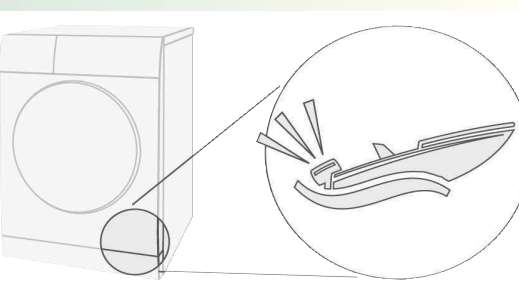

Il compressore dell'asciugatrice emette talvolta un leggero rombo.

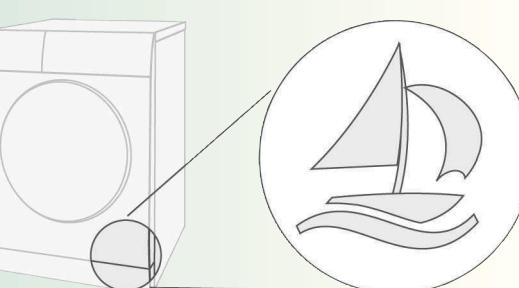

Di tanto in tanto il compressore dell'asciugatrice viene arieggiato provocando un fruscio.

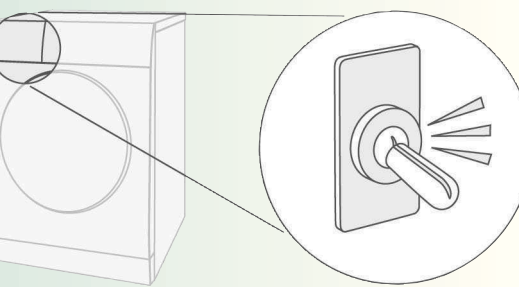

La pulizia automatica dell'asciugatrice provoca un clic.

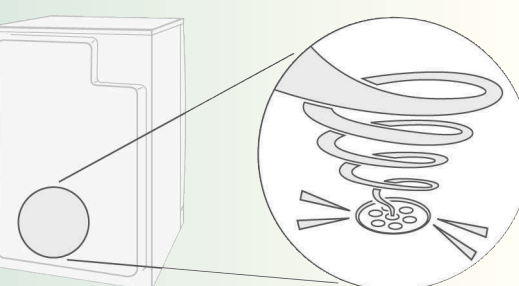

L'acqua di condensa viene convogliata nell'apposito contenitore tramite una pompa che produce un leggero rumore.

**11**

## Cosa fare se...

**!** Se non si riesce a eliminare autonomamente l'anomalia, rivolgersi al servizio di assistenza clienti. Troveremo la soluzione giusta, evitando di coinvolgere un tecnico quando non è necessario. Fidatevi della competenza del Costruttore e in questo modo avrete la garanzia di una riparazione effettuata da tecnici qualificati, e con pezzi di ricambio originali. I dati per contattare il **servizio di assistenza clienti** più vicino sono disponibili qui o nell'elenco dei centri di assistenza allegato:  
– **I** 800-829120  
– **CH** 0848 840 040

Si prega di indicare al servizio di assistenza clienti la sigla del prodotto (E) e il numero di fabbricazione (FD) dell'apparecchio (vedere lato interno dello sportello). Posizionare il selettore programmi su **Spento** ed estrarre la spina dalla presa di corrente.

- La spia **Start/Stop (Avvio/Arresto)** non si accende. Spina di alimentazione inserita? Programma selezionato?
- Il simbolo e la spia **Start/Stop (Avvio/Arresto)** lampeggiano. Svuotare il contenitore per l'acqua di condensa → pagina 4. Event. pulire il filtro presente nel contenitore dell'acqua di condensa → pagina 6. Dopo il trasporto lasciarla ferma per due ore.
- Il simbolo e la spia **Start/Stop (Avvio/Arresto)** lampeggiano. Lavare il filtro per lanugine sotto l'acqua corrente → pagina 4.
- L'asciugatrice non si avvia. Il tasto **Start/Stop (Avvio/Arresto)** è stato selezionato? Lo sportello è chiuso? Il programma è impostato? La temperatura ambiente è maggiore di 5 °C?
- Perdita d'acqua. Livellare l'asciugatrice.
- Lo sportello si apre da solo. Chiudere lo sportello finché non si sente lo scatto di arresto.
- Il risultato di asciugatura non è stato raggiunto (biancheria troppo umida). La biancheria calda al tatto sembra più umida di quanto non lo sia in realtà. Il programma scelto non è adatto al carico. Utilizzare un altro programma di asciugatura o aggiungere il programma a tempo → pagina 7. Utilizzare la regolazione del risultato di asciugatura → pagina 1/2. Sottile strato di calcare sui sensori di umidità → pulire i sensori di umidità → pagina 9. Interruzione programma, ad es. contenitore pieno, interruzione di corrente, porta aperta o raggiungimento del tempo di asciugatura massimo.
- Tempo di asciugatura troppo lung. Lavare il filtro per lanugine sotto l'acqua corrente → pagina 4. Apporto d'aria insufficiente → provvedere alla circolazione dell'aria. Griglia di raffreddamento probabilmente ostruita → liberare → pagina 8. La temperatura ambiente è maggiore di 35 °C → arieggiare.
- L'umidità nell'ambiente aumenta rapidamente. Arieggiare sufficientemente l'ambiente.
- Sul display appare **Cln**. Nessun errore! Pulizia automatica dello scambiatore di calore. Non svuotare il contenitore dell'acqua di condensa.
- Interruzione di corrente. Estrarre immediatamente la biancheria dall'asciugatrice e farla asciugare. Il calore può disperdersi.
- L'illuminazione interna non funziona. Estrarre la spina di alimentazione, estrarre il coperchio nel vano interno sopra lo sportello (con cacciavite Torx 20) e sostituire la lampadina. Chiudere il coperchio. Non azionare mai l'asciugatrice senza il coperchio.
- Rumori e vibrazioni temporanei. Nessun errore. Rumori normali → pagina 11.
- Forte rumore per alcuni secondi. Il contenitore dell'acqua di condensa è stato inserito completamente? → Inserire completamente il contenitore dell'acqua di condensa. Nessun errore! Rumori normali → pagina 11.

**12**

## Norme di sicurezza

- **Emergenza** – Estrarre immediatamente la spina di alimentazione dalla presa oppure disinserire il dispositivo di sicurezza.
- **Usare l'asciugatrice SOLO...** – all'interno dell'abitazione. – per asciugare tessuti.
- **Non usare MAI l'asciugatrice...** – per scopi diversi da quelli sopra indicati. – in caso di modifiche tecniche e delle proprietà eseguite abusivamente.
- **Pericoli** – L'utilizzo dell'asciugatrice è vietato a bambini e a persone non istruite all'uso. – Non lasciare bambini senza sorveglianza nei pressi dell'asciugatrice. – Tenere gli animali domestici lontani dall'asciugatrice. – Togliere tutti gli oggetti dalle tasche degli indumenti. – Fare particolare attenzione agli accendini → **pericolo di esplosione!** – Non appoggiarsi o sedersi sullo sportello → **pericolo di ribaltamento!**
- **Installazione** – Fissare i cavi liberi → **pericolo d'inciampo!** – Non azionare l'asciugatrice in caso di pericolo di gelo. – Collegare l'asciugatrice a una presa con contatto di terra a corrente alternata secondo le disposizioni in materia, altrimenti la sicurezza non è garantita. – La sezione trasversale del cavo deve essere sufficiente. – Utilizzare solo un interruttore differenziale con il simbolo: – Spina e presa devono essere compatibili. – Non utilizzare prese/connettori multipli o prolunghe. – Non estrarre mai la presa con le mani umide → **pericolo di scosse elettriche!**
- **Uso** – Non estrarre mai la spina dalla presa tirandola per il cavo. – Non danneggiare il cavo di alimentazione → **pericolo di scosse elettriche!** – Inserire solo biancheria nel cestello. Prima di accendere l'asciugatrice, verificare il contenuto! – Non usare l'asciugatrice se la biancheria è entrata in contatto con solventi, olio, cera, grasso o vernice (per es. fissatori per capelli, solventi per unghie, smacchiatori, benzina ecc.) → **pericolo d'incendio/ esplosione!** – Pericolo a causa di polvere (per es. polvere di carbone, farina): non utilizzare l'asciugatrice → **pericolo di esplosione!** – Non utilizzare l'asciugatrice se la biancheria contiene materiale espanso o gommapiuma → il materiale elastico può essere rotto e l'asciugatrice può essere danneggiata dal materiale espanso. – Alla fine di un programma spegnere l'asciugatrice. – L'acqua di condensa non è potabile e può contenere lanugine.
- **Guasto** – Non utilizzare l'asciugatrice in caso di difetto o sospetto di guasto, fare eseguire le riparazioni solo dal servizio assistenza clienti. – Non utilizzare l'asciugatrice se il cavo di alimentazione è difettoso. Per evitare pericoli, fare sostituire il cavo di alimentazione difettoso solo dal servizio assistenza clienti. – Prima di sostituire la lampadina dell'illuminazione interna estrarre la spina di alimentazione dalla presa → **pericolo di scosse elettriche!**
- **Parti di ricambio Smaltimento** – Per motivi di sicurezza utilizzare solo parti di ricambio e accessori originali. – Asciugatrice: estrarre la spina, **in seguito** troncare il cavo di alimentazione vicino all'apparecchio. Smaltire presso un centro di riciclaggio pubblico. – Lo scambiatore di calore contiene il gas fluorurato a effetto serra R407C contemplato dal protocollo di Kyoto → smaltire in modo conforme. Quantità di riempimento: 0,43 kg. – Imballaggio: tenere l'imballaggio lontano dalla portata dei bambini → **pericolo di soffocamento!** – Tutti i materiali sono compatibili con l'ambiente e riciclabili. Smaltirli secondo le norme di tutela ambientale.

**13**

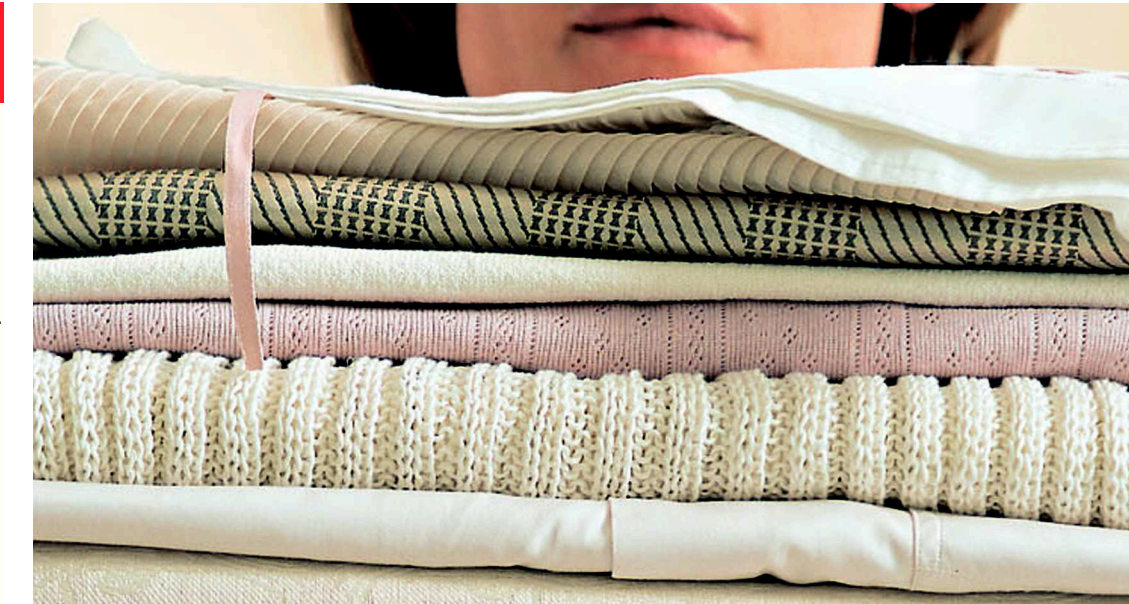

- **!** Osservare le norme di sicurezza a pagina 13.
- Mettere in funzione l'asciugatrice solo dopo aver letto le presenti istruzioni.

# La nuova asciugatrice

**Congratulazioni** - Avete scelto un elettrodomestico moderno, qualitativamente pregiato, di marca Bosch.

L'asciugatrice a condensa dotata di scambiatore di calore e di pulizia automatica si distingue per il basso consumo di energia e le ridotte spese di manutenzione → *pagina 6*.

Il funzionamento e il perfetto stato di tutte le asciugatrici prodotte dalla nostra fabbrica vengono verificati con cura.

In caso di domande, il nostro servizio assistenza clienti è volentieri a vostra disposizione.

## Smaltimento conforme

Smaltire il materiale d'imballaggio secondo le norme di tutela ambientale.

Questo apparecchio è dotato di contrassegno conformemente a quanto previsto dalla direttiva europea 2002/96/CE in materia di apparecchi elettrici ed elettronici dismessi (waste electrical and electronic equipment - WEEE).

La normativa indica i requisiti necessari ai fini della ripresa in consegna e dello smaltimento degli apparecchi dismessi validi a livello europeo.

Per ulteriori informazioni circa i nostri prodotti, accessori, pezzi di ricambio e servizi consultare il sito: [www.bosch-home.com](http://www.bosch-home.com)

## Indice

	Pagina
■ Preparazione	2
■ Impostazione dei programmi	2
■ Asciugatura	3/4
■ Avvertenze sulla biancheria	5
■ Osservare con estrema attenzione	6
■ Guida dei programmi	7
■ Installazione	8
■ Protezione antigelo / Trasporto	8
■ Cura e pulizia	9
■ Dati tecnici	10
■ Accessori opzionali	10
■ Rumori normali	11
■ Cosa fare se ... / Servizio di assistenza clienti	12
■ Norme di sicurezza	13

Riduce le sgualciture e aumenta la fase anti piega dopo la fine del programma; disponibile in due gradazioni.

Temperatura ridotta per tessuti delicati ☐, in caso di tempo di asciugatura prolungato; ad es. poliacrilico, poliammide, elastan o acetato.

Indicatori riferiti al programma.

Asciugatura, stiratura con ferro, asciugatura normale, fine/anti piega.

Lavare il filtro per lanugine sotto l'acqua corrente → *pagina 4*.  
Svuotare il contenitore dell'acqua di condensa.

Event. pulire il filtro presente nel contenitore dell'acqua di condensa → *pagina 9*.

## Utilizzo conforme

- esclusivamente per uso domestico,
- esclusivamente per asciugare tessuti che sono stati lavati con acqua.

 Non lasciare i bambini senza sorveglianza nei pressi dell'asciugatrice!  
Tenere gli animali domestici lontani dall'asciugatrice.

## Preparazione Installazione vedere pagina 8

 Non mettere mai in funzione un'asciugatrice danneggiata!  
Informare il servizio assistenza clienti!

 Solo con le mani asciutte!  
Afferrare solo direttamente la spina!



## Selezionare e introdurre

Togliere tutti gli oggetti dalle tasche.  
Attenzione agli accendini!  
Prima dell'introduzione il cestello deve essere vuoto.

Vedere Guida dei programmi a pagina 7.  
Vedere anche le istruzioni separate "Cestello lavabile" (a seconda del modello)

## Selezionare e regolare

### Selezionare il programma

... e adattarlo al







Indicatore quantità massima del carico per il programma prescelto

Funzioni supplementari	Display	Selettore di programma

 Tutti i tasti sono sensibili al tocco: basta toccarli leggermente.

Selezionare il tasto  Start/Stop

 Azionare l'asciugatrice per lanugine inserita.

 <b>Menu</b>	Per scegliere le impostazioni.
 <b>-/+ (Variare)</b>	Per modificare le impostazioni sul display.
 <b>Fine tra</b>	Fine del programma tra... (a seconda del programma prescelto, per es. della durata di 1:54h → 2h, selezionabile sempre all'ora intera successiva).
 <b>Segnale</b>	Volume segnale selezionabile su quattro livelli: 0 (spento), 1 (basso), 2 (normale), 3 (alto), 4 (bene alto).
 <b>Arresto apparecchio</b>	Protezione contro modifiche errate delle funzioni installate (tenere premuto il tasto Menu per 5 secondi).
 <b>Regolazione risultato di asciugatura</b>	Il risultato di asciugatura (ad es. normale) può essere impostato su tre livelli (da 1 a max) per i programmi <b>Cotone/Colorati</b> , <b>Sintetici</b> , <b>Mix</b> e <b>Rapido 40'</b> → preimpostazione = 0. In seguito alla regolazione di uno di questi programmi l'impostazione resta memorizzata anche per gli altri programmi.
 <b>Numero giri centrifuga</b>	Numero giri centrifuga con i quali la biancheria è stata centrifugata nella lavatrice; per il programma di asciugatura è esclusivamente la durata di asciugatura prevista.

**Controllare asciugatrice**

**Inserire la spina**

**la biancheria**

vuoto!

ana"

**il programma**

**di asciugatura ...**

**le proprie esigenze**

sensibili al tatto, ingenermente.

**top/Start (Avvio/Arresto)**

atrice solo con i filtri eriti!

1 -24 ore.

0, 1, 2, 3, 4

ON, OFF

ax. 3) per eguito alla i altri.

ndicare **600-1800**

# Asciugatura



1  
2

3

# Asciugatura

**!** Durante il processo di asciugatura non estrarre e non svuotare il contenitore dell'acqua di condensa



## Svuotare l'acqua di condensa

Svuotare il contenitore **dopo ogni** ciclo di asciugatura, mai durante l'asciugatura!

1. Estrarre il contenitore dell'acqua di condensa mantenendolo orizzontale.
2. Eliminare l'acqua di condensa.
3. Inserire il contenitore fino all'arresto.

Quando lampeggia la spia **Contenitore** → pagina 9.

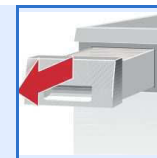

## Pulizia dei filtri per lanugine

Il filtro per lanugine è composto da due parti.

Pulire la parte interna del filtro per lanugine **dopo ogni** asciugatura:

1. Aprire lo sportello. Rimuovere la lanugine dallo sportello.
2. Estrarre la parte interna del filtro per lanugine e aprirla.
3. Togliere la lanugine (passando la mano sul filtro). Pulire il filtro per lanugine molto sporco o intasato sotto l'acqua corrente e asciugarlo bene!

Pulire la parte esterna del filtro per lanugine **ogni 5** processi di asciugatura:

4. Rimuovere la parte esterna del filtro per lanugine.
5. Aprire e rimuovere la lanugine. Lavare sotto l'acqua corrente e asciugare bene!
6. Chiudere, inserire la parte interna in quella esterna e riposizionare nuovamente il filtro.

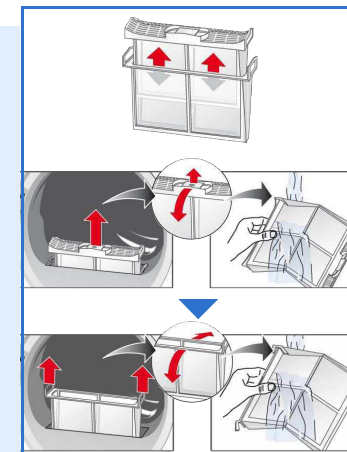

## Spegnere l'asciugatrice

Impostare il selettore programmi su **Spento**.

Non lasciare biancheria umida nell'asciugatrice.



## Estrarre la biancheria

L'asciugatrice dispone di una funzione anti piega automatica. Al termine del programma, il cestello viene mosso per 30 minuti a determinati intervalli di tempo. La biancheria resta soffice e morbida (per 60 minuti se è stata selezionata la funzione **Stiramento**).

**Fine del programma** non appena sul display appare →

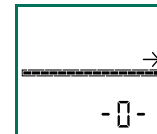

**Interrompere il programma** Aggiungere o estrarre la biancheria.

**i** Il processo di asciugatura può essere interrotto per un breve intervallo di tempo per aggiungere o estrarre la biancheria. Il programma prescelto deve essere svolto fino al termine!

**!** Non spegnere mai l'asciugatrice prima della fine del processo di asciugatura.

1. Aprire lo sportello, l'asciugatura si interrompe.
2. Aggiungere o estrarre la biancheria e chiudere lo sportello.
3. Se necessario selezionare nuovamente il programma e le funzioni supplementari.
4. Premere il tasto **Start/Stop (Avvio/Arresto)**. Il tempo restante viene aggiornato dopo pochi minuti.

## Avvertenze sulla biancheria ...



### Etichette dei capi

#### Osservare le istruzioni del produttore per il trattamento dei capi!

- Asciugatura a temperatura normale.
- Asciugatura a temperatura ridotta → selezionare anche  (**Delicato**).
- Non asciugare a macchina.



Prestare attenzione alle norme di sicurezza pagina 13!

Non asciugare i seguenti tessuti nell'asciugatrice:

- Tessuti impermeabili all'aria (per es. gommati).
- Tessuti delicati (seta o tende sintetiche) → formazione di pieghe!
- Biancheria con macchie d'olio.



### Consigli per l'asciugatura

- Per un risultato d'asciugatura uniforme, selezionare la biancheria in base al tipo di tessuto e al programma di asciugatura.
- Asciugare sempre piccoli capi di biancheria (per es. calze per neonati) con capi di grandi dimensioni (per es. asciugamani).
- Chiudere chiusure lampo, ganci e asole, abbottonare le federe. Legare insieme cinture di stoffa, nastri di grembiule, ecc.
- Non asciugare eccessivamente la biancheria sintetica → rischio di stropicciature! Lasciarla asciugare completamente all'aria.
- Non asciugare la lana nell'asciugatrice, rinfrescarla solamente → pagina 7 Programma **Lana finish** (a seconda del modello).
- Non stirare la biancheria subito dopo l'asciugatura, raccoglierla tutta insieme e lasciarla riposare per qualche minuto → l'umidità residua si distribuisce così uniformemente.
- I tessuti a maglia (per es. t-shirts e capi tricot) spesso alla prima asciugatura si restringono. → Non usare il programma **Super Asciugatura**.
- La biancheria inamidata è solo parzialmente idonea per l'asciugatura → l'amido lascia una patina che pregiudica l'asciugatura.
- Nel lavaggio di biancheria per cui si prevede l'uso dell'asciugatrice dosare l'ammorbidente in base alle indicazioni del produttore.
- Con un carico ridotto usare il programma a tempo → si ottimizza così il risultato d'asciugatura.

### Tutela dell'ambiente / Indicazioni per il risparmio

- Prima dell'asciugatura, centrifugare accuratamente la biancheria nella lavatrice → velocità di centrifugazione più elevate abbreviano il tempo di asciugatura e riducono il consumo di energia; centrifugare anche la biancheria sintetica.
- Utilizzare, ma non superare, il carico massimo consigliato → Guida dei programmi pagina 7.
- Durante l'asciugatura arieggiare bene l'ambiente.
- Non ingombrare o ostruire l'ingresso dell'aria.

## Osservare con estrema attenzione ...

L'asciugatrice garantisce un elevato risparmio energetico e dal punto di vista tecnico si distingue per un circuito refrigerante che, analogamente a quanto avviene nei frigoriferi, permette di sfruttare l'energia in modo efficiente.

Lo scambiatore di calore dell'asciugatrice viene automaticamente pulito durante l'asciugatura.

Il filtro per lanugine e il filtro nel contenitore dell'acqua di condensa devono essere puliti con regolarità.



Non mettere mai in funzione l'asciugatrice senza filtro per lanugine e/o contenitore dell'acqua di condensa!



### Filtro per lanugine

Durante l'asciugatura il filtro cattura la lanugine e i capelli presenti sulla biancheria. Se intasato, il filtro per lanugine può ridurre l'efficacia dello scambiatore di calore.

Quindi pulire sempre il filtro per lanugine dopo ogni asciugatura.

Lavarlo regolarmente sotto l'acqua corrente → pagina 4.



### Filtro nel contenitore dell'acqua di condensa

Il filtro nel contenitore dell'acqua di condensa depura l'acqua di condensa. Quest'ultima viene utilizzata per la pulizia automatica. Il filtro va pulito regolarmente sotto l'acqua corrente. Prima di pulire il filtro occorre svuotare il contenitore dell'acqua di condensa → pagina 9.



### Capi di biancheria

Non asciugare capi che sono entrati in contatto con solventi, olio, cera, grasso o vernice: per es. fissatori per capelli, solventi per unghie, smacchiatori, benzina ecc. Ricordarsi di svuotare le tasche.

Non asciugare tessuti impermeabili all'aria.

Evitare i capi che producono molta lanugine.

Rinfrescare la lana solo con l'apposito programma.



# Installazione

- ! Fornitura: asciugatrice, istruzioni per l'uso e l'installazione, cestello lana (a seconda del modello).
- ! Controllare eventuali danni di trasporto.
- ! L'asciugatrice è molto pesante. Una persona sola non può sollevarla!
- ! Attenzione agli spigoli vivi.
- ! Non installare l'asciugatrice in locali a rischio di gelo! Il congelamento di acqua nella macchina può causare danni!
- ! In caso di dubbio fare collegare l'apparecchio da un tecnico specializzato.
- ! Non sollevare l'asciugatrice afferrandola per parti sporgenti (per es. sportello) - pericolo di rottura.

## 1. Installare l'asciugatrice

- ! La spina di alimentazione deve essere sempre raggiungibile.
- ! Disporre l'asciugatrice su una superficie di installazione pulita, piana e solida.
- ! L'ingresso dell'aria sul davanti dell'asciugatrice deve essere libero.
- ! Mantenere pulita l'area attorno all'asciugatrice.
- ! Livellare l'asciugatrice con i piedini a vite. Utilizzare la bilancia idrostatica.
- ! Non rimuovere mai i piedini a vite.

! Togliere tutti gli accessori dal cestello. Il cestello deve essere vuoto!

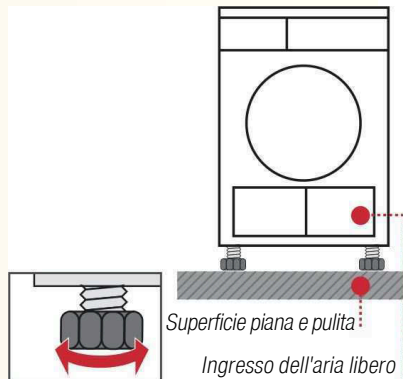

! Non collocare l'asciugatrice dietro una porta o una porta a soffietto, poiché l'apertura dello sportello dell'asciugatrice può essere bloccata o ostacolata. In questo modo si evita che i bambini possano rimanere imprigionati e che rischiano la vita.

## 2. Allacciamento alla rete vedere Norme di sicurezza → pagina 13.

- ! Collegare a norma una presa di contatto di terra a corrente, in caso di dubbio fare controllare da un tecnico specializzato.
- ! La tensione di rete e l'indicazione di tensione sulla targhetta dell'apparecchio (→ pagina 10) devono coincidere!
- ! I valori di allacciamento e i fusibili necessari sono indicati sulla targhetta dell'apparecchio.

# Protezione antigelo

! Non azionare l'asciugatrice in caso di pericolo di gelo.

## Preparazione

- ! Svuotare il contenitore per l'acqua di condensa → pagina 4.
- ! Posizionare il selettore programmi sul programma prescelto.
- ! Premere il tasto **Start/Stop (Avvio/Arresto)** → l'acqua di condensa viene pompata nel contenitore.
- ! Attendere 5 min., svuotare di nuovo il contenitore dell'acqua di condensa.
- ! Impostare il selettore programmi su **Spento**.

# Trasporto

- ! Preparazione dell'asciugatrice → vedere "Protezione antigelo".
- ! Trasportare l'asciugatrice mantenendola diritta.
- ! Dopo il trasporto lasciarla ferma per due ore.

i Nel cestello si trova acqua residua. Se l'asciugatrice viene trasportata in modo obliquo quest'acqua può fuoriuscire.

# Cura e pulizia

! Solo a macchina spenta.

## Scambiatore di calore

i Lo scambiatore di calore dell'asciugatrice viene pulito automaticamente durante l'asciugatura e sul display viene visualizzato **CIn**. Durante il processo di pulizia non estrarre il contenitore dell'acqua di condensa.

## Superfici esterne dell'asciugatrice, pannello comandi, ingresso dell'aria

! Strofinare con un panno morbido, umido.

! Non usare detersivi e solventi corrosivi.

! Rimuovere subito i residui di detersivo e detersivi.

! Durante l'asciugatura è possibile che a volte si accumuli dell'acqua tra l'oblò e la guarnizione. Questo fenomeno non compromette in nessun modo il funzionamento dell'asciugatrice!

## Filtro nel contenitore dell'acqua di condensa

! Svuotando il contenitore il filtro viene pulito automaticamente.

! Nonostante pulirlo costantemente sotto l'acqua corrente → Evitare la formazione di depositi di sporco/impurità difficili da rimuovere.

! Se, dopo aver svuotato il contenitore, sul display lampeggia ancora il simbolo **W** è necessario pulire il filtro.

1. Estrarre il contenitore.

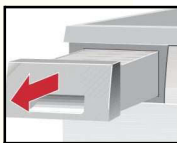

2. Estrarre il filtro dal dispositivo di arresto.

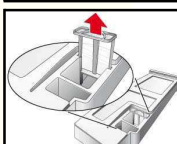

3. Lavare il filtro sotto l'acqua corrente oppure in lavastoviglie.

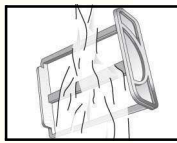

4. Inserire il filtro.

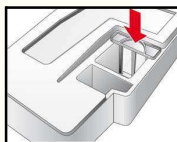

5. Inserire il contenitore dell'acqua di condensa fino all'arresto.

! Azionare l'asciugatrice solo con il filtro inserito!

## Sensore di umidità

! L'asciugatrice è dotata di sensori di umidità in acciaio inox. I sensori di umidità misurano il grado di umidità della biancheria. In caso di funzionamento prolungato, è possibile che si formi una sottile strato di calcare sui sensori di umidità.

1. Aprire lo sportello.
2. Pulire i sensori di umidità con una spugna umida e ruvida.

! Non utilizzare lana d'acciaio o detersivi abrasivi!



## Dati tecnici

● <b>Dimensioni (P x L x A)</b>	60 x 60 x 85 cm (altezza regolabile)
<b>Peso</b>	ca. 53 kg
<b>Max. quantità di carico</b>	7 kg
<b>Contenitore dell'acqua di condensa</b>	4,0 l
<b>Tensione di alimentazione</b>	220-240 V
<b>Potenza assorbita</b>	max. 1000 W
<b>Dispositivo di sicurezza</b>	10 A
<b>Temperatura circostante</b>	5 - 35 °C
<b>Codice del prodotto</b>	
<b>Numero di fabbricazione</b>	Lato interno dello sportello

La targhetta dell'apparecchio si trova sulla parte posteriore dell'asciugatrice.

- **Valori di consumo** I dati sono valori orientativi ricavati in condizioni previste dalla norma.

	Numero giri centrifuga giri/min (umidità residua)	Tempo di asciugatura in min.**	Consumo energia in kWh**
<b>Cotone/Colorati 7 kg</b>	1400 (ca. 50%)	112	1,35
	1000 (ca. 60%)	131	1,60
	800 (ca. 70%)	150	1,86
Stirat. con ferro*	1400 (ca. 50%)	80	0,96
	1000 (ca. 60%)	99	1,22
	800 (ca. 70%)	118	1,47
<b>Sintetici 3,5 kg</b>	800 (ca. 40%)	51	0,56
	600 (ca. 50%)	63	0,70

\*Programmi di prova secondo DIN EN 61121

\*\*I valori possono discostarsi da quelli indicati a causa di sovratensioni e sottotensioni, e in base al tipo di tessuto, alla biancheria da asciugare, all'umidità residua del tessuto e alla quantità del carico.

- **Illuminazione interna del cestello (lampadina E14, 25W)**  
Il cestello s'illumina dopo l'apertura e la chiusura dello sportello e dopo l'avvio del programma e si spegne da solo. Sostituire la lampadina → *pagina 12*.

## Accessori opzionali (tramite numero d'ordine servizio assistenza clienti)

WMZ 20460 **Piedistallo**  
Per facilitare il carico e lo scarico. Il cesto che si trova nel cassetto può essere usato per trasportare la biancheria.

WTZ 11310 **Set di collegamento per colonna lavatrice-asciugatrice**  
L'asciugatrice può essere disposta, con economia di spazio, su un'ideale lavatrice di uguale profondità e larghezza. È **indispensabile** fissare l'asciugatrice alla lavatrice mediante questo set di collegamento.

WTZ 11300 Come WTZ 11310, ma con un piano di lavoro estraibile.

WTZ 10290 **Montaggio sottopiano**  
Al posto della copertura dell'apparecchio è **necessario** far montare da un tecnico una copertura in lamiera.

## Rumori normali

Durante l'asciugatura il compressore e la pompa emettono rumori assolutamente normali.

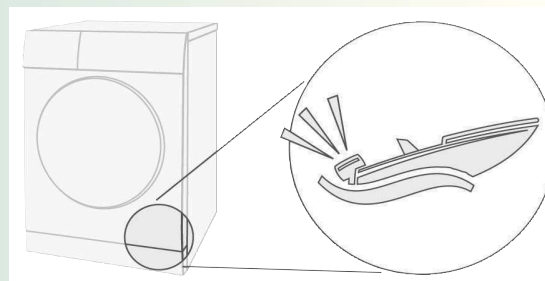

Il compressore dell'asciugatrice emette talvolta un leggero rombo.

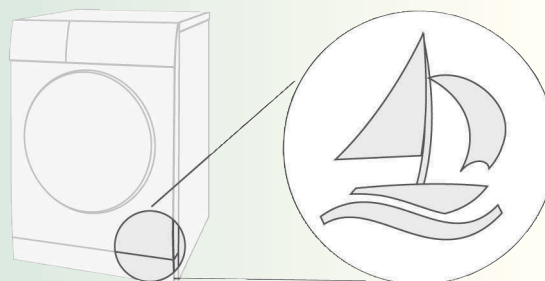

Di tanto in tanto il compressore dell'asciugatrice viene arieggiato provocando un fruscio.

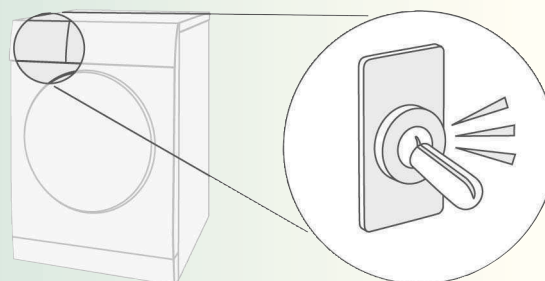

La pulizia automatica dell'asciugatrice provoca un clic.

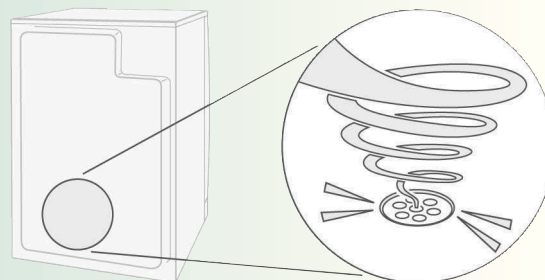

L'acqua di condensa viene convogliata nell'apposito contenitore tramite una pompa che produce un leggero rumore.

## Cosa fare se...



Se non si riesce a eliminare autonomamente l'anomalia, rivolgersi al servizio di assistenza clienti. Troveremo la soluzione giusta, evitando di coinvolgere un tecnico quando non è necessario. Fidatevi della competenza del Costruttore e in questo modo avrete la garanzia di una riparazione effettuata da tecnici qualificati, e con pezzi di ricambio originali. I dati per contattare il **servizio di assistenza clienti** più vicino sono disponibili qui o nell'elenco dei centri di assistenza allegato:  
 - I 800-829120  
 - CH 0848 840 040

Si prega di indicare al servizio di assistenza clienti la sigla del prodotto (E) e il numero di fabbricazione (FD) dell'apparecchio (vedere lato interno dello sportello).  
 Posizionare il selettore programmi su **Spento** ed estrarre la spina dalla presa di corrente.

● La spia <b>Start/Stop (Avvio/Arresto)</b> non si accende.	Spina di alimentazione inserita? Programma selezionato?
● Il simbolo  e la spia <b>Start/Stop (Avvio/Arresto)</b> lampeggiano.	Svuotare il contenitore per l'acqua di condensa → <i>pagina 4</i> . Event. pulire il filtro presente nel contenitore dell'acqua di condensa → <i>pagina 6</i> . Dopo il trasporto lasciarla ferma per due ore.
● Il simbolo  e la spia <b>Start/Stop (Avvio/Arresto)</b> lampeggiano.	Lavare il filtro per lanugine sotto l'acqua corrente → <i>pagina 4</i> .
● L'asciugatrice non si avvia.	Il tasto <b>Start/Stop (Avvio/Arresto)</b> è stato selezionato? Lo sportello è chiuso? Il programma è impostato? La temperatura ambiente è maggiore di 5 °C?
● Perdita d'acqua.	Livellare l'asciugatrice.
● Lo sportello si apre da solo.	Chiudere lo sportello finché non si sente lo scatto di arresto.
● Il risultato di asciugatura non è stato raggiunto (biancheria troppo umida).	La biancheria calda al tatto sembra più umida di quanto non lo sia in realtà. Il programma scelto non è adatto al carico. Utilizzare un altro programma di asciugatura o aggiungere il programma a tempo → <i>pagina 7</i> . Utilizzare la regolazione del risultato di asciugatura → <i>pagina 1/2</i> . Sottile strato di calcare sui sensori di umidità → pulire i sensori di umidità → <i>pagina 9</i> . Interruzione programma, ad es. contenitore pieno, interruzione di corrente, porta aperta o raggiungimento del tempo di asciugatura massimo.
● Tempo di asciugatura troppo lung.	Lavare il filtro per lanugine sotto l'acqua corrente → <i>pagina 4</i> . Apporto d'aria insufficiente → provvedere alla circolazione dell'aria. Griglia di raffreddamento probabilmente ostruita → liberare → <i>pagina 8</i> . La temperatura ambiente è maggiore di 35 °C → arieggiare.
● L'umidità nell'ambiente aumenta rapidamente.	Arieggiare sufficientemente l'ambiente.
● Sul display appare <b>CIn</b> .	Nessun errore! Pulizia automatica dello scambiatore di calore. Non svuotare il contenitore dell'acqua di condensa.
● Interruzione di corrente.	Estrarre immediatamente la biancheria dall'asciugatrice e farla asciugare. Il calore può disperdersi.
● L'illuminazione interna non funziona.	Estrarre la spina di alimentazione, estrarre il coperchio nel vano interno sopra lo sportello (con cacciavite Torx 20) e sostituire la lampadina. Chiudere il coperchio. Non azionare mai l'asciugatrice senza il coperchio.
● Rumori e vibrazioni temporanei.	Nessun errore. Rumori normali → <i>pagina 11</i> .
● Forte rumore per alcuni secondi.	Il contenitore dell'acqua di condensa è stato inserito completamente? → Inserire completamente il contenitore dell'acqua di condensa. Nessun errore! Rumori normali → <i>pagina 11</i> .

## Norme di sicurezza



<b>Emergenza</b>	– Estrarre immediatamente la spina di alimentazione dalla presa oppure disinserire il dispositivo di sicurezza.
<b>Usare l'asciugatrice SOLO...</b>	– all'interno dell'abitazione. – per asciugare tessuti.
<b>Non usare MAI l'asciugatrice...</b>	– per scopi diversi da quelli sopra indicati. – in caso di modifiche tecniche e delle proprietà eseguite abusivamente.
<b>Pericoli</b>	– L'utilizzo dell'asciugatrice è vietato a bambini e a persone non istruite all'uso. – Non lasciare bambini senza sorveglianza nei pressi dell'asciugatrice. – Tenere gli animali domestici lontani dall'asciugatrice. – Togliere tutti gli oggetti dalle tasche degli indumenti. Fare particolare attenzione agli accendini → <b>pericolo di esplosione!</b> – Non appoggiarsi o sedersi sullo sportello → <b>pericolo di ribaltamento!</b>
<b>Installazione</b>	– Fissare i cavi liberi → <b>pericolo d'inciampo!</b> – Non azionare l'asciugatrice in caso di pericolo di gelo.
<b>Allacciamento alla rete elettrica</b>	– Collegare l'asciugatrice a una presa con contatto di terra a corrente alternata secondo le disposizioni in materia, altrimenti la sicurezza non è garantita. – La sezione trasversale del cavo deve essere sufficiente.  – Utilizzare solo un interruttore differenziale con il simbolo: – Spina e presa devono essere compatibili. – Non utilizzare prese/connettori multipli o prolunghe. – Non estrarre mai la presa con le mani umide → <b>pericolo di scosse elettriche!</b> – Non estrarre mai la spina dalla presa tirandola per il cavo. – Non danneggiare il cavo di alimentazione → <b>pericolo di scosse elettriche!</b>
<b>Uso</b>	– Inserire solo biancheria nel cestello. Prima di accendere l'asciugatrice, verificare il contenuto! – Non usare l'asciugatrice se la biancheria è entrata in contatto con solventi, olio, cera, grasso o vernice (per es. fissatori per capelli, solventi per unghie, smacchiatori, benzina ecc.) → <b>pericolo d'incendio/ esplosione!</b> – Pericolo a causa di polvere (per es. polvere di carbone, farina): non utilizzare l'asciugatrice → <b>pericolo di esplosione!</b> – Non utilizzare l'asciugatrice se la biancheria contiene materiale espanso o gommapiuma → il materiale elastico può essere rotto e l'asciugatrice può essere danneggiata dal materiale espanso. – Alla fine di un programma spegnere l'asciugatrice. – L'acqua di condensa non è potabile e può contenere lanugine.
<b>Guasto</b>	– Non utilizzare l'asciugatrice in caso di difetto o sospetto di guasto, fare eseguire le riparazioni solo dal servizio assistenza clienti. – Non utilizzare l'asciugatrice se il cavo di alimentazione è difettoso. Per evitare pericoli, fare sostituire il cavo di alimentazione difettoso solo dal servizio assistenza clienti. – Prima di sostituire la lampadina dell'illuminazione interna estrarre la spina di alimentazione dalla presa → <b>pericolo di scosse elettriche!</b>
<b>Parti di ricambio Smaltimento</b>	– Per motivi di sicurezza utilizzare solo parti di ricambio e accessori originali. – Asciugatrice: estrarre la spina, <b>in seguito</b> troncatura il cavo di alimentazione vicino all'apparecchio. Smaltire presso un centro di riciclaggio pubblico. – Lo scambiatore di calore contiene il gas fluorurato a effetto serra R407C contemplato dal protocollo di Kyoto → smaltire in modo conforme. Quantità di riempimento: 0,43 kg. – Imballaggio: tenere l'imballaggio lontano dalla portata dei bambini → <b>pericolo di soffocamento!</b> – Tutti i materiali sono compatibili con l'ambiente e riciclabili. Smaltirli secondo le norme di tutela ambientale.

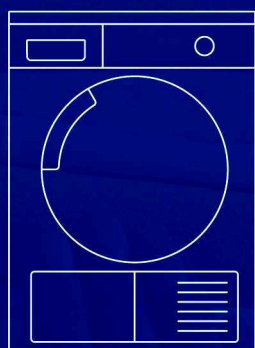
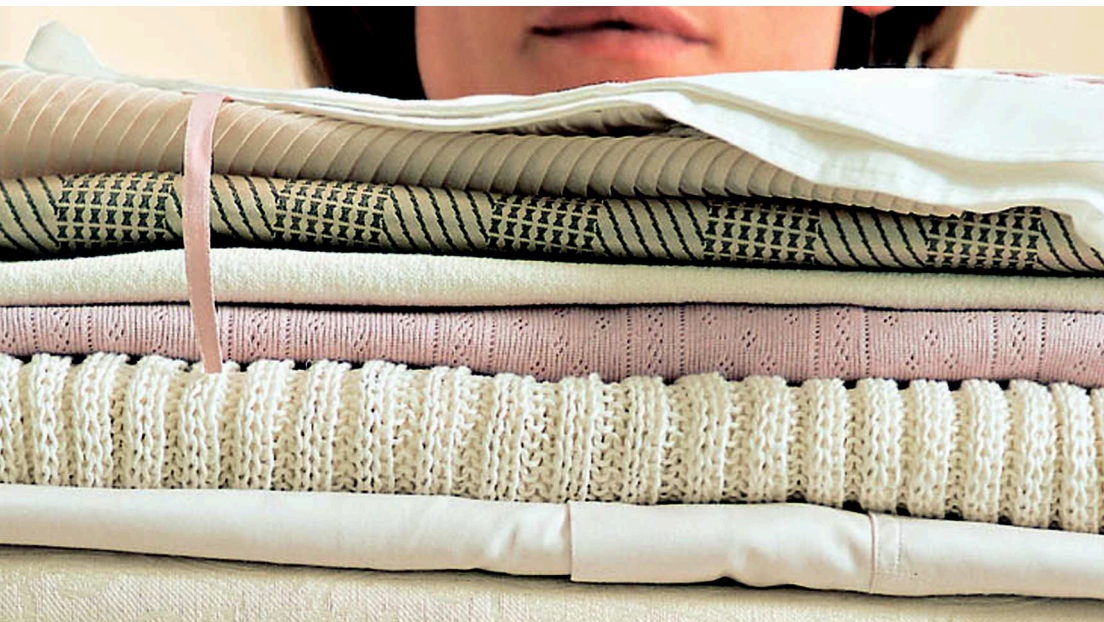

Asciugatrice

it

Istruzioni per l'uso  
e installazione



**BOSCH**



Osservare le norme di sicurezza a pagina 13.

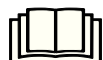

Mettere in funzione l'asciugatrice solo dopo aver letto le presenti istruzioni.