

Den nye tørretumbler

Tillykke - De har valgt et moderne husholdningsprodukt af høj kvalitet fra Bosch.

Denne kondens tørretumbler med varmeveksler og automatisk rengøring udmærker sig ved et meget lavt energiforbrug og reduceret vedligeholdelse → side 6.

Alle tørretumbler bliver kontrolleret for funktion og korrekt tilstand, inden de forlader fabrikken.

Hvis De har spørgsmål, står vores kundeservice gerne til rådighed.

Miljøvenlig bortskaffelse

Bortskaf emballagen miljøvenligt.

Denne tørretumbler er mærket i henhold til det europæiske direktiv 2002/96/EF om affald af elektrisk og elektronisk udstyr - WEEE).

Direktivet fastsætter rammerne for returnering og genanvendelse af kasserede apparater i alle EU-lande.

Der findes yderligere oplysninger om vores produkter, tilbehør, reservedele og services på: www.bosch-home.com

Indhold

	Side
Forberedelse	2
Indstille program	2
Tørring	3/4
Anvisninger om vasketøj	5
Hvad De absolut bør være opmærksom på	6
Elektrisk tilslutning	6
Programoversigt	7
Installation	8
Frostsikring / Transport	8
Pleje og rengøring	9
Tekniske data	10
Ekstra tilbehør	10
Normale lyde	11
Hvad nu hvis ... / Kundeservice	12
Sikkerhedsanvisninger	13

- Valg Til/Fra for akustisk signal ved programslut.
- Reduceret temperatur til sarte tekstiler ☐, ved længere tørretider - f.eks. polyakryl, polyamid, elastan eller acetat.
- Reducerer krølning og forlænger anti-krølningsfasen efter programmets afslutning.

Anvendelse iht. formål

- Kun i private husholdninger,
- Kun til tørring af tekstiler, der er blevet vasket i vand.



Lad ikke børn være uden opsyn, hvis de opholder sig i nærheden af tørretumbleren!
Sørg for at holde husdyr væk fra tørretumbleren!

Forberede installation se side 8



Tørretumbleren må ikke anvendes, hvis den er beskadiget!
Kontakt kundeservice!



Kun med tørre hænder!
Hold kun i selve stikket!



Sorter vasketøj

Tøm lommerne i vasketøjet for genstande.
Vær især opmærksom på lighterer!
Tromlen skal være tom, inden vasketøjet fyldes.

Se programoversigten på side 7.

Vælg pro...

Ekstra funktioner	Status-/service indikatorer	Display/resterende tid	Programvælger
			<div style="display: flex; justify-content: space-between;"> <div> <p>Stryget</p> <p>Ekstra skabstørt</p> <p>Skabstørt</p> <p>Strygetørt</p> <p>Super hurtig 40'</p> <p>Sport</p> <p>Dunprogram</p> </div> <div style="text-align: center;"> <p>Fra</p> </div> <div> <p>Koge-/kulørtvask</p> <p>Ekstra skabstørt</p> <p>Skabstørt</p> <p>Strygetørt</p> <p>Uld opfriskning 6'</p> <p>Tidsprogram 30' Varmt</p> </div> </div>



Alle taster er sensib...
let berøring er nok!



Tryk



Tørretumbleren må...
fnugfiltre!

<input type="checkbox"/> (Signal)	h:min (Færdig om)	Programslut efter 1-24 timer (tryk evt. flere gange på tasten) - kan kun indstilles fra næste hele time.
<input type="checkbox"/> (Skånetørring)	CIn	Automatisk rengøring af varmeveksler.
<input type="checkbox"/> (Anti-krøl)	<input type="checkbox"/> (Beholder)	tørt, strygetørt, skabstørt, løsnung af tøjet/færdig Tøm beholderen for kondensvand. Rens evt. filtret i kondensvandbeholderen → side 9.
<input type="checkbox"/> (Filter)		Rengør fnugfiltrene under rindende vand → side 4.

Kontroller
retumbleren

netstikket i
ikkontakten

+ læg det ind

gram + indstil
ælg tørreprogram ...

pas det individuelt

ive, så en

k på tasten (start)

å kun benyttes med



1
2

3

Tørring

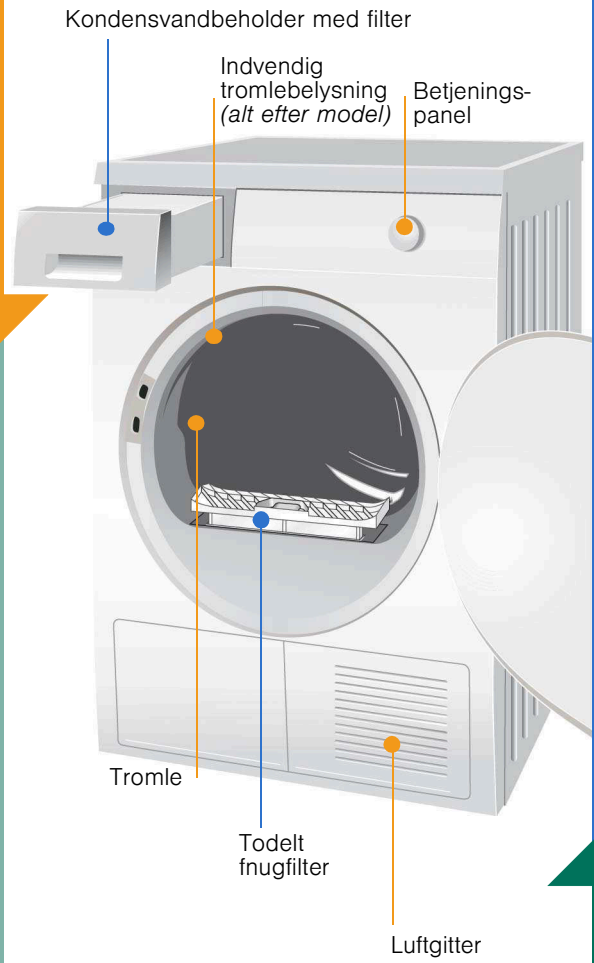

Kondensvandbeholderen
må ikke trækkes ud / tømmes under tørringen!



Tømme kondensvandbeholder

Tøm beholderen **efter hver** tørring, men ikke under selve tørreprocessen!

1. Træk beholderen til kondensvand ud, og hold den vandret.
 2. Hæld kondensvandet bort.
 3. Sørg altid for at skyde beholderen helt ind, til den går i indgreb.
- Når indikatorlampen (**Beholder**) blinker, selv om beholderen er tømt
→ *Filter i kondensvandsbeholder side 9.*

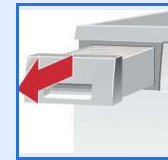

Rengøre fnugfiltre

Fnugfiltret består af to dele.

Rengør det inderste fnugfilter **efter hver** tørring:

1. Luk lugen op. Fjern fnug fra lugen/området omkring lugen.
2. Træk det indvendige fnugfilter ud, og luk det op.
3. Fjern fnuggene (stryk hånden hen over filtret). Skyl fnugfiltret igennem under vandhanen, hvis det er meget snavset eller tilstoppet, og tør det godt!

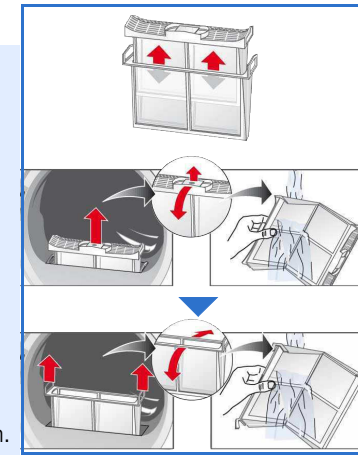

Rengør det yderste fnugfilter **efter hver 5.** tørring:

4. Tag det yderste fnugfilter ud.
5. Luk det op, og fjern fnuggene. Skyl det af under rindende vand, og tør det godt!
6. Luk det i, stik fnugfiltrene ind i hinanden, og sæt dem på plads igen.

Slukke for tørretumbler

Stil programvælgeren på **Fra**.
Lad ikke vasketøj ligge i tørretumbleren!

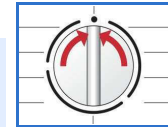

Tage vasketøj ud

Tørretumbleren har en automatisk anti-krøl funktion. Tromlen bliver drejet med et bestemt tidsinterval i 60 minutter efter programmets afslutning. Vasketøjet forbliver løst og luftigt (hvis ekstrafunktionen (**Anti-krøl**) er valgt, drejes tromlen i 120 minutter).

Programslut, når indikatorlampen (**Slut/Anti-krøl**) lyser.

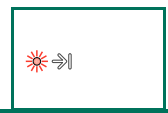

Afbryde program

Efterfyldning eller udtagning af vasketøj.

Tørringen kan afbrydes kortvarigt, så vasketøjet kan efterfyldes eller tages ud. Herefter skal tørringen fortsættes og afsluttes!

1. Luk lugen op, tørreprocessen bliver afbrudt.
2. Læg vasketøj ind, eller tag det ud, og luk lugen.
3. Vælg om nødvendigt program og ekstra funktioner igen.
4. Tryk på tasten (**start**). Den resterende tid bliver opdateret efter nogle minutter.

Anvisninger om vasketøj ...



Plejemærker på tekstiler

Følg producentens vaskeanvisninger!

- ☑ Tørring ved normal temperatur.
- ☑ Tørring ved lav temperatur → vælg også 🌀 (Skånetørring).
- ☒ Må ikke tørres i tørretumbler.



Overhold altid sikkerhedsanvisningerne side 13!

F.eks. må følgende tekstiler ikke tørres i tørretumbler:

- Luftuigennemtrængelige tekstiler (f.eks. gummierede).
- Sart stof (silke, syntetiske gardiner) → krølning!
- Vasketøj tilsmudset med olie.



Tips om tørring

- Sorter vasketøjet efter tekstiltipe og tørreprogram, så tøjet bliver ensartet tørt.
- Tør altid meget små tekstilstykker (f.eks. babystrømper) sammen med større stykker vasketøj (f.eks. håndklæder).
- Luk lynlåse, hægter og maller, knap pude- og dynebetræk.
- Bind stofbælter, bånd på forklæder osv. sammen.
- Strygelet vasketøj må ikke tørres for længe → risiko for krølning!
Lad vasketøjet eftertørre udenfor tumbleren.
- Tør ikke uld i tørretumbleren, men brug den kun til opriskning → side 7 program **Uld opriskning 6'**.
- Stryg ikke vasketøjet direkte efter tørring, men lad det ligge sammenfoldet et stykke tid → restfugtigheden bliver dermed ensartet fordelt.
- Strikkede tekstiler (f.eks. t-shirts, sportsbeklædning) kryber ofte ved den første tørring.
→ Brug ikke programmet **Ekstra skabstørt**.
- Stivet vasketøj er ikke optimalt egnet til tørring i tørretumbler → stivelse efterlader en belægning, der påvirker tørringen negativt.
- Doser skyllemiddel iht. producentens angivelser ved tøj, der skal tørres i tørretumbler.
- Anvend Zeitprogramm (Tidsprogram) til fortørrede tekstiler med flere lag eller til enkelte mindre stykker vasketøj. Også velegnet til eftertørring.

Miljøbeskyttelse / energisparetips

- Centrifuger vasketøjet grundigt i vaskemaskinen inden tørringen. → En højere centrifugeringshastighed reducerer tørretiden og sænker strømforbruget. Centrifuger også strygelet vasketøj.
- Udnyt den maksimalt anbefalede tøjængde, men overskrid den ikke
→ Programoversigt side 7.
- Sørg for god ventilation i rummet under tørring.
- Luftgitteret må ikke tildækkes.

Hvad De absolut bør være opmærksom på ...

Denne tørretumbler er særligt energibesparende. Den udmærker sig teknisk ved at være udstyret med et kuldekredsløb, som udnytter energien meget effektivt på samme måde som i et køleskab. Tørretumblerens varmeveksler bliver rengjort automatisk under tørringen. Fugfiltrene og filtret i kondensvandsbeholderen skal rengøres med regelmæssige mellemrum.



Tørretumbleren må aldrig benyttes uden fugfiltre og kondensvandsbeholder!



Fugfiltre

Under tørringen bliver fug og hår fra vasketøjet opsamlet i fugfiltret. Et tilstoppet fugfilter kan forringe varmeudvekslingen.

Derfor skal fugfiltrene absolut rengøres efter hver tørring. Skyl dem med regelmæssige mellemrum af under rindende vand → side 4.



Filter i kondensvandsbeholder

Filtret i kondensvandsbeholderen renses kondensvandet. Dette kondensvand er nødvendigt for den automatiske rengøring. Filtret skal rengøres med regelmæssige mellemrum under rindende vand. Det er nødvendigt at tømme kondensvandsbeholderen, inden filtret kan rengøres → side 4/9.



Tekstiler

Der må ikke tørres tekstiler i tørretumbleren, som har været i kontakt med opløsningsmidler, olie, voks, fedt eller maling: som f.eks. hårspray, neglelaksfjerner, pletfjerner, rensebenzin etc.

Tøm lommerne på vasketøjet.

Der må ikke tørres tekstiler, som er uigennemtrængelige for luft.

Tør ikke vasketøj, som fnugger meget.

Uld må ikke tørres men kun opriskes med uldprogrammet.



Elektrisk tilslutning

Apparatet er udstyret med et EU-Schuko-stik (sikkerhedsstik) og kan anvendes i Finland, Norge og Sverige. I Danmark er apparatet kun godkendt til brug i forbindelse med en stikkontakt type E hhv. type CEE7/7-S med et jordben.



Typ E

Hvis der kun findes en stikkontakt af type K på tilslutningsstedet, skal apparatet tilsluttes med en egnet stik-adapter. Kun på denne kan det sikres, at apparatet er korrekt sikkerhedsjordnet.

Denne adapter (tilladt til maks. 13 ampere) kan bestilles via kundeservice (reservedelsnr. 616581).



Typ K



Efter tørring: Vasketøjet skal ...

- stryges
- efterstryges let
- ikke stryges
- rulles

	T-shirts	Skjorter	Bukser	Nederdele/ kjoler	Sportstøj	Arbejdstøj	Jakker	Frotte badekåber	Undertøj	Strømper	Sengtøj	Duge	Frotte- håndklæder	Viskestykker/ håndklæder
Koge-/kulørtvask	Til kogevaske/kulørt af bomuld og hør.													
Strygetørt	<input checked="" type="checkbox"/>	<input checked="" type="checkbox"/>	<input checked="" type="checkbox"/>	<input checked="" type="checkbox"/>	<input checked="" type="checkbox"/>	<input checked="" type="checkbox"/>	<input checked="" type="checkbox"/>	<input checked="" type="checkbox"/>	<input checked="" type="checkbox"/>	<input checked="" type="checkbox"/>	<input checked="" type="checkbox"/>	<input checked="" type="checkbox"/>	<input checked="" type="checkbox"/>	<input checked="" type="checkbox"/>
Skabstørt	<input checked="" type="checkbox"/>	<input checked="" type="checkbox"/>	<input checked="" type="checkbox"/>	<input checked="" type="checkbox"/>	<input checked="" type="checkbox"/>	<input checked="" type="checkbox"/>	<input checked="" type="checkbox"/>	<input checked="" type="checkbox"/>	<input checked="" type="checkbox"/>	<input checked="" type="checkbox"/>	<input checked="" type="checkbox"/>	<input checked="" type="checkbox"/>	<input checked="" type="checkbox"/>	<input checked="" type="checkbox"/>
Ekstra skabstørt	<input checked="" type="checkbox"/>	<input checked="" type="checkbox"/>	<input checked="" type="checkbox"/>	<input checked="" type="checkbox"/>	<input checked="" type="checkbox"/>	<input checked="" type="checkbox"/>	<input checked="" type="checkbox"/>	<input checked="" type="checkbox"/>	<input checked="" type="checkbox"/>	<input checked="" type="checkbox"/>	<input checked="" type="checkbox"/>	<input checked="" type="checkbox"/>	<input checked="" type="checkbox"/>	<input checked="" type="checkbox"/>
Strygelet	Til strygetrit vasketøj af syntetiske eller blandede fibre, bomuld.													
Strygetørt	<input checked="" type="checkbox"/>	<input checked="" type="checkbox"/>	<input checked="" type="checkbox"/>	<input checked="" type="checkbox"/>	<input checked="" type="checkbox"/>	<input checked="" type="checkbox"/>	<input checked="" type="checkbox"/>	<input checked="" type="checkbox"/>	<input checked="" type="checkbox"/>	<input checked="" type="checkbox"/>	<input checked="" type="checkbox"/>	<input checked="" type="checkbox"/>	<input checked="" type="checkbox"/>	<input checked="" type="checkbox"/>
Skabstørt	<input checked="" type="checkbox"/>	<input checked="" type="checkbox"/>	<input checked="" type="checkbox"/>	<input checked="" type="checkbox"/>	<input checked="" type="checkbox"/>	<input checked="" type="checkbox"/>	<input checked="" type="checkbox"/>	<input checked="" type="checkbox"/>	<input checked="" type="checkbox"/>	<input checked="" type="checkbox"/>	<input checked="" type="checkbox"/>	<input checked="" type="checkbox"/>	<input checked="" type="checkbox"/>	<input checked="" type="checkbox"/>
Ekstra skabstørt	<input checked="" type="checkbox"/>	<input checked="" type="checkbox"/>	<input checked="" type="checkbox"/>	<input checked="" type="checkbox"/>	<input checked="" type="checkbox"/>	<input checked="" type="checkbox"/>	<input checked="" type="checkbox"/>	<input checked="" type="checkbox"/>	<input checked="" type="checkbox"/>	<input checked="" type="checkbox"/>	<input checked="" type="checkbox"/>	<input checked="" type="checkbox"/>	<input checked="" type="checkbox"/>	<input checked="" type="checkbox"/>
Sport	Til tekstiler med membranbelægning, vandafvisende tekstiler, funktionsbeklædning, fleecestoffer (jakker/bukser med udtage- ligt inderfor tørres separat).													
Dunprogram	Til tekstiler samt hovedpuder og dyner med dunfyld. Tør uvattede tekstiler enkeltvis.													
Uld opfriskning 6'	Til uldtekstiler, der tåler maskinvask. Tøjet luftes, men tørres ikke. Tag tøjet ud efter programslut, og lad det tørre.													
Super hurtigt 40'	Til vasketøj, der skal tørres hurtigt, f.eks. af syntetiske fibre, bomuld eller blandede fibre. Afhængigt af tekstiltypen, sammen- sætningen af det vasketøj, der skal tørres, vasketøjets fugtighed samt fyldningsmængden kan værdierne afvige fra de angivne værdier.													
Tidsprogram 30' Varmt	Til fortørrede tekstiler med flere lag eller til enkelte mindre stykker vasketøj. Også til eftertørring.													

0610 / 9000555641



Robert Bosch Hausgeräte GmbH
Carl-Wery-Str. 34
81739 München, Germany

WTW84360SN

Installation

- ! Leveringsomfang: Tørretumbler, brugs- og opstillingsanvisning.
- ! Kontroller tørretumbleren for transportskader!
- ! Tørretumbleren er meget tung. Løft den ikke alene!
- ! Pas på skarpe kanter!
- ! Tørretumbleren må ikke opstilles i rum, hvor der er risiko for frost! Der kan opstå skader, hvis vandet fryser!
- ! Lad i tvivlstilfælde en fagmand tilslutte tørretumbleren!
- ! Løft ikke tørretumbleren i dele, der stikker ud (f.eks. lugen) - fare for brud!

1. Opstilling af tørretumbler

- ! Netstikket skal altid være tilgængeligt.
- ! Opstil tørretumbleren på et rent, jævnt og fast underlag!
- ! Hold luftgitteret foran på tørretumbleren frit.
- ! Hold området omkring tørretumbleren rent.
- ! Juster tørretumbleren ind til vandret ved hjælp af skruefødderne.
- ! Anvend et vaterpas.
- ! Skruefødderne må under ingen omstændigheder fjernes!

! Tag alle tilbehørsdele ud af tromlen.
Tromlen skal være tom!

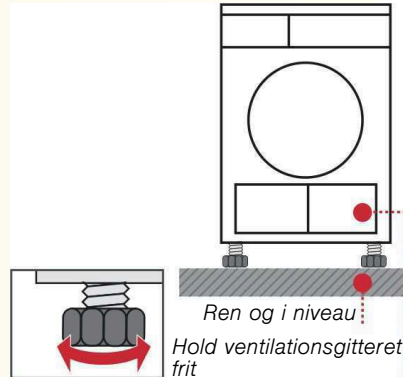

- ! Opstil ikke tørretumbleren bag en dør eller skydedør, som kan forhindre eller blokere for åbning af tørretumblerens luge. Dette sikrer, at børn ikke kan blive spærret inde i maskinen og dermed komme i livsfare.

2. Nettilslutning se Sikkerhedsanvisningerne → side 13.

- ! Tilslut tørretumbleren forskriftsmæssigt til en stikkontakt med vekselstrøm og jordforbindelse. Lad en elektriker kontrollere stikkontakten i tvivlstilfælde.
- ! Netspændingen og spændingsangivelsen på tørretumblerens typeskilt (→ side 10) skal stemme overens!
- ! Tilslutningsværdi og nødvendig sikring er oplyst på tørretumblerens typeskilt.

Frostsikring

! Tørretumbleren må ikke benyttes ved frostfare!

Forberedelse

1. Tømme kondensvandbeholder → side 4.
2. Stil programvælgeren på et vilkårligt program.
3. Tryk på tasten **(start)** → kondensvandet bliver pumpet ind i beholderen.
4. Vent 5 minutter, og tøm igen beholderen for kondensvand.
5. Stil programvælgeren på **Fra**.

Transport

- ! Forberedelse af tørretumbleren → se Frostsikring.
- ! Tørretumbleren skal stå lodret under transport.
- ! Efter transporten skal tørretumbleren stå to timer i ro.

i Der er rester af vand i tørretumbleren. Dette kan løbe ud, hvis tørretumbleren stilles på skrå.

Vedligeholdelse og rengøring

! Kun i slukket tilstand!

i Varmeveksler

Tørretumblerens varmeveksler bliver rengjort automatisk under tørringen, i displayet vises **Cln**. Kondensvandbeholderen må ikke trækkes ud under rengøringsprocessen.

! Tørretumbler-kabinet, betjeningsfelt, luftgitter

Fjern straks rester af vaskemidler.
Tør af med en blød, fugtig klud.

! Filter i kondensvandbeholder

Filtret i kondensvandbeholderen bliver automatisk rengjort under tømningen af beholderen. Rengør alligevel med jævne mellemrum filtret under rindende vand → derved undgås hårdnakkede aflejringer/smudsansamlinger.

1. Træk kondensvandbeholderen ud.
2. Træk filtret ud af indgreb.
3. Rengør filtret under rindende vand eller i opvaskemaskinen.
4. Sæt filtret ind igen.
5. Skyd kondensvandbeholderen ind, til den går i indgreb.

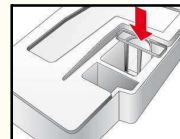
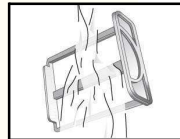
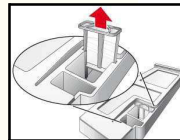
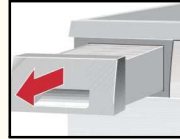

! Tørretumbleren må kun benyttes med filter!

! Fugtfølere

Tørretumbleren er udstyret med fugtfølere af rustfrit stål. Fugtfølernes måler fugtigheden i vasketøjet. Efter længere tids drift kan der danne sig et tyndt kalklag på fugtfølernes.

1. Luk lugen op.
2. Rengør fugtfølernes med en fugtig svamp med ru overflade.

! Brug aldrig ståluld eller skurende midler!



Tekniske data

● Mål (DxBxH)	60 x 60 x 85 cm (indstillelig højde)
Vægt	ca. 51 kg
Maks. fyldningsmængde	7 kg
Beholder til kondensvand	4,0 l
Tilslutningsspænding	220-240 V
Tilslutningseffekt	maks. 1000 W
Afsikring	10 A
Omgivende temperaturer	5 - 35°C
Modelnummer	
Fabrikationsnummer	under lugen

Typeskiltet er anbragt på bagsiden af tørretumbleren.

- **Forbrugsværdier** Disse oplysninger er omtrentlige tal, som er målt under standardbetingelser

	Centrifugerings- hastighed omdr./min. (restfugtighed)	Tørretid i min.*	Energiforbrug i kWh**
Koge-/kulørtvask 7 kg	Skabstørt*		
	1400 (ca. 50%)	128	1,62
	1000 (ca. 60%)	149	1,90
	800 (ca. 70%)	169	2,19
Strygetørt*	1400 (ca. 50%)	92	1,13
	1000 (ca. 60%)	113	1,42
	800 (ca. 70%)	133	1,70
Strygelet 3,5 kg	Skabstørt*		
	800 (ca. 40%)	54	0,57
	600 (ca. 50%)	68	0,72

*Prøveprogrammer iht. DIN 61121

**Afhængigt af over- eller underspænding, tekstiltype, sammensætningen af tørretøjet, vasketøjets restfugtighed samt fyldningsmængden kan værdierne afvige fra de angivne værdier.

- **Indvendig tromlebelysning (alt efter model) (glødelampe E14, 25W)**
Lyset i tromlen tændes, når lugen åbnes eller lukkes samt efter programstart. Det går ud af sig selv. Udskifte pære → side 12.

Ekstra tilbehør (via bestillingsnummer hos kundeservice)

WMZ 20460 **Forhøjning**
Letter ilægning / udtagning af vasketøj. Kurven i udtræksenheden kan bruges til transport af vasketøjet.

WTZ 11310 **Søjlemonteringsæt til vaskesøjle**
Tørretumbleren kan af pladsmæssige årsager placeres ovenpå en egnet vaskemaskine af samme dybde og bredde. Tørretumbleren skal **ubetinget** fastgøres til vaskemaskinen med dette monteringsæt!

WTZ 11300
Identisk med WTZ 11310, men med udtrækkelig arbejdsplade.

WTZ 10290 **Indbygning uden topplade**
Der skal **ubetinget** monteres en metalafdækningsplade af en fagmand i stedet for toppladen.

Normale lyde

Under tørring opstår der helt normale lyde, som skyldes kompressoren og pumpen.

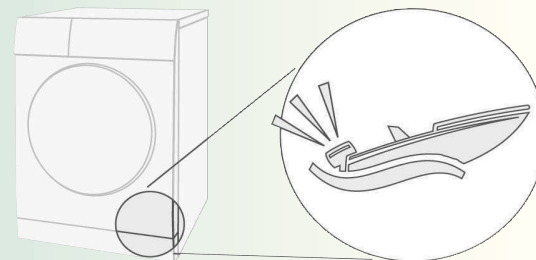

Kompressoren i tørretumbleren kan af og til brumme.

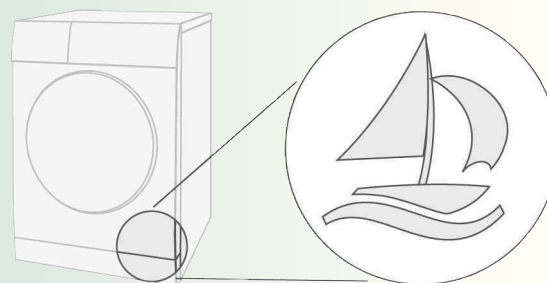

Kompressoren i tørretumbleren bliver fra tid til anden ventileret, hvilket giver en summende lyd.

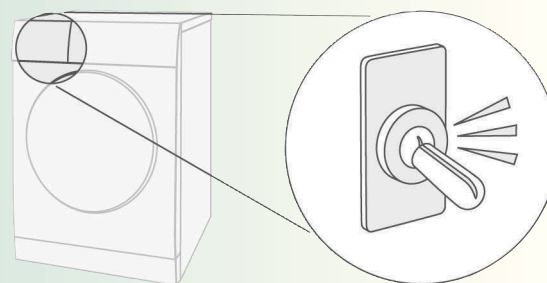



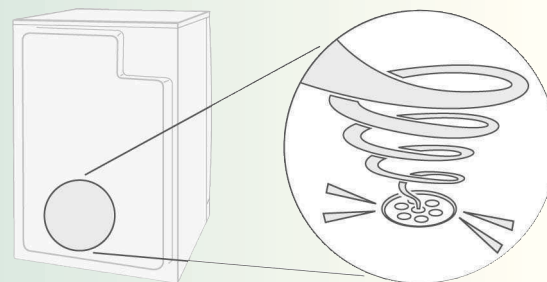



Den automatiske rengøring af tørretumbleren afgiver en klikkende lyd.





Kondensvandet bliver pumpet ind i kondensvandsbeholderen, hvorved der opstår pumpelyde.

Hvad nu hvis ...

	Kontakt vores kundeservice, hvis De ikke selv kan afhjælpe en fejl. Vi finder altid en passende løsning - også for at undgå unødvendige teknikerbesøg. De kan stole på producentens kompetence og således være sikker på, at reparationer bliver udført af uddannede serviceteknikere, som anvender originale reservedele. Kontaktdata for den nærmeste Kundeservice findes her eller i listen over kundeserviceafdelinger: – DK 44 89 89 85 Oplys apparatets fabrikationsnummer (E-nr.) og produktionsnummer (FD) (se indersiden af lugen) til kundeservice. Sæt programvælgeren på Fra , og træk netstikket ud af stikkontakten.
●	Indikatorlampen  (start) lyser ikke. Er stikket sat i stikkontakten? Er der valgt et program?
●	Indikatorlampen  (Beholder), og tasten  (start) blinker. Tømme kondensvandbeholder → <i>side 4</i> . Rens evt. filtret i kondensvandbeholderen → <i>side 9</i> . Er tørretumbleren blevet transporteret? → Vent 2 timer, og start igen.
●	Indikatorlampen  (Filter), og tasten  (start) blinker. Rengør fnugfiltrene under rindende vand → <i>side 4</i> .
●	I displayfeltet vises Cln . Ingen fejl! Automatisk rengøring af varmeveksler. Tøm ikke kondensvandbeholderen.
●	Tørretumbleren starter ikke. Er der trykket på tasten  (start)? Er lugen lukket? Er programmet indstillet? Ligger omgivelsestemperaturen over 5 °C?
●	Der løber vand ud af maskinen. Indjuster tørretumbleren til vandret.
●	Lugen åbnes af sig selv. Luk lugen, indtil den hørbart går i hak.
●	Tørreresultatet blev ikke opnået eller tørretiden er for lang. Rengør fnugfiltrene under rindende vand → <i>side 4</i> . Tøm beholderen for kondensvand. Kontroller et evt. vandafløb. Er omgivelsestemperaturen over 35 °C? → Sørg for ventilation Luftgitter evt. spærret → Hold det frit. Er der valgt et uegnet program? → <i>side 7</i> . Er der ikke tilstrækkelig plads omkring tørretumbleren? Sørg for luftcirkulation. Strømsvigt → start tørretumbleren igen. Fint kalklag på fugtfølerne → rengør fugtfølerne <i>side 6</i> .
●	Fugtigt vasketøj. Vælg et højere tørreprogram, eller vælg også tidsprogrammet → <i>side 7</i> . Varmt vasketøj føles fugtigere, end det i virkeligheden er!
●	Fugtigheden i rummet stiger stærkt. Udluft rummet grundigt. Er luftgitteret spærret? → Hold det frit.
●	Strømsvigt. Tag straks vasketøjet ud af tørretumbleren, og bred det ud. Der kan afgives varme.
●	Af og til flere lyde og vibrationer. Ingen fejl! Normale lyde → <i>side 11</i> .
●	Kraftig brummelyd i nogle sekunder. Er kondensvandbeholderen helt på plads? → Skyd kondensvandbeholderen helt ind. Ingen fejl! Normale lyde → <i>side 11</i> .
●	Den indvendige belysning fungerer ikke (<i>alt efter model</i>). Træk netstikket ud, klap afdækningen indvendigt over lugen ned (med en Torx 20 skruetrækker), og udskift pæren → <i>side 10</i> . Luk afdækningen. Tørretumbleren må ikke benyttes uden afdækningen!

Sikkerhedsanvisninger

	I nødstilfælde – Træk omgående stikket ud af stikkontakten, eller slå sikringen fra.
Tørretumbleren må KUN...	– anvendes indendørs i husholdningen. – anvendes til tørring af tekstiler.
Tørretumbleren må ALDRIG...	– anvendes til andre formål end de, der er beskrevet ovenfor. – ændres mht. teknik eller egenskaber.
Risici	– Børn og ikke-instruerede personer må ikke benytte tørretumbleren. – Børn må aldrig være uden opsigt, når de er i nærheden af tørretumbleren. – Husdyr må ikke komme i nærheden af tørretumbleren. – Fjern alle genstande i lommerne på vasketøjet. Vær især opmærksom på lightere → eksplosionsfare! – Læn Dem ikke op ad lugen, og sæt Dem ikke på den → maskinen kan vælte!
Installation	– Fastgør løse ledninger → fare for at snuble! – Tørretumbleren må ikke bruges ved frostfare.
Nettilslutning	– Tilslut af hensyn til sikkerheden tørretumbleren forskriftsmæssigt til en stikkontakt med vekselstrøm og jordkontakt. – Sørg for, at ledningstværsnittet er tilstrækkeligt stort. – Der må kun anvendes fejlstrømsrelæer, der er forsynet med dette mærke:  – Netstik og stikdåse skal passe sammen. – Der må ikke anvendes multistik/-koblere og/eller forlængerledninger. – Berør ikke stikket med fugtige hænder → fare for elektrisk stød! – Hold i stikket, aldrig i ledningen, når stikket trækkes ud af kontakten. – Pas på ikke at beskadige netledningen → fare for elektrisk stød!
Drift	– Der må kun lægges vasketøj i tromlen. Kontroller tromlens indhold, inden tørretumbleren startes! – Tørretumbleren må ikke anvendes, hvis vasketøjet har været i kontakt med opløsningsmidler, olie, voks, fedt eller maling (f.eks. hårspray, neglelakfjerner, rensebenzin etc.) → brand-/eksplosionsfare! – Risiko som følge af støv (f.eks. kulstøv, mel): Tørretumbleren må ikke benyttes → eksplosionsfare! – Tørretumbleren må ikke benyttes, hvis vasketøjet indeholder skummateriale/-gummi → elastisk materiale kan ødelægges, og tørretumbleren kan beskadiges som følge af evt. deformation af skummateriale. – Pas på, at der ikke kommer fremmedlegemer (dun, fyldmateriale) ind i luftkanalens åbning under rengøringen af fnugfiltret. Rengør evt. tromlen forinden med en støvsuger. Hvis der alligevel kommer fremmedlegemer ind i luftkanalen → Kontakt kundeservice → brand-/eksplosionsfare! – Sluk tørretumbleren efter programslut. – Kondensvand er ikke drikkevand, og kan desuden være tilsmudset af fnug fra tøjet!
Defekt	– Tørretumbleren må ikke anvendes, hvis den er defekt, eller hvis det formodes, at den er defekt. Reparationer skal altid udføres af kundeservice. – Tørretumbleren må ikke anvendes, hvis netledningen er beskadiget. En defekt netledning må kun udskiftes af kundeservice for at undgå risici. – Netstikket skal altid trækkes ud af kontakten, inden pæren til det indvendige lys udskiftes → fare for elektrisk stød!
Reservedele	– Der må af sikkerhedsmæssige grunde kun anvendes originale reservedele og originalt tilbehør.
Bortskaffelse	– Træk netstikket ud. Skær derefter netledningen af tørretumbleren. Afløber tørretumbleren på et offentligt sted for bortskaffelse. – Varmeveksleren indeholder den fluorerede drivhusgas R134a, som er omfattet af Kyoto Protokollen → skal bortskaffes korrekt. Påfyldningsmængde: 0,22 kg. – Emballage: Giv ikke børn dele af emballagen → fare for kvælning! – Alle materialer er miljøvenlige og kan genanvendes. Bortskaf dem på en miljøvenlig måde.

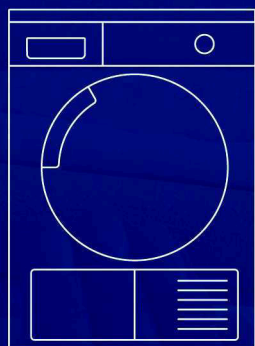
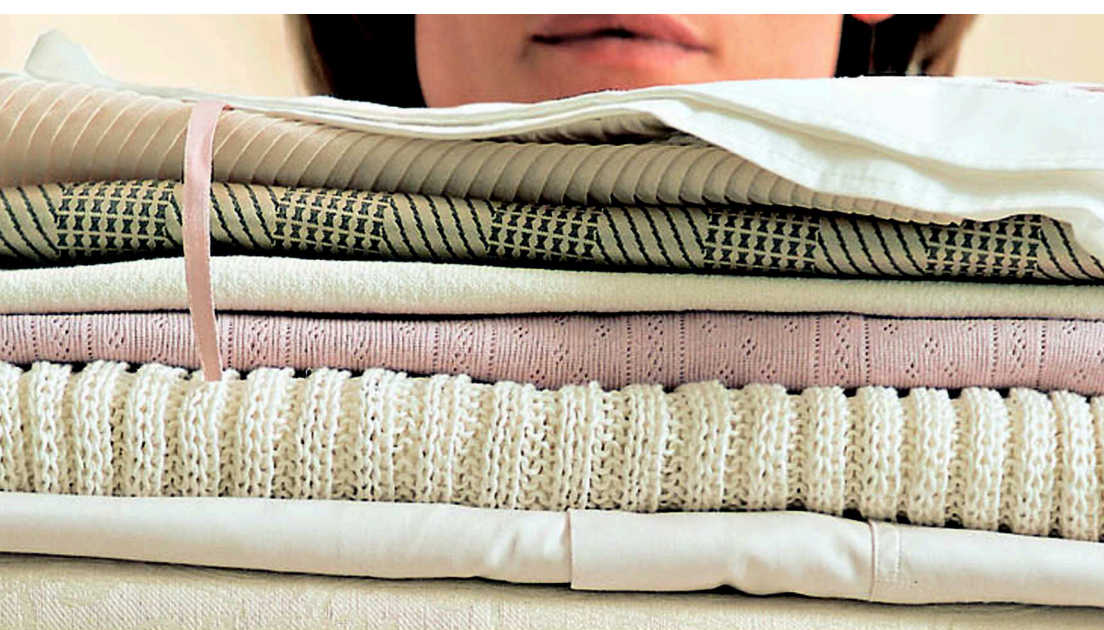

Tørretumbler

da

Brugs-
og opstillingsanvisning



BOSCH



Overhold sikkerhedsanvisningerne på side 13!



Læs venligst denne vejledning, inden tørretumbleren tages i brug!