

# Din nye tørketrommel

**Gratulerer** – Du har bestemt deg for et moderne husholdningsapparat av høy kvalitet og av merket Bosch. Kondensstørketrommelen med varmeveksler og automatisk rengjøring utmerker seg ved at den er energisparende og trenger mindre vedlikehold → side 6. Alle tørketromler som sendes ut fra vår fabrikk, testes nøye med hensyn til funksjon og perfekt tilstand. Vennligst ta kontakt med kundeservice dersom du har spørsmål.

**Miljøvennlig håndtering**  
Kvitt deg med emballasjen på en miljøvennlig måte. Dette apparatet er merket i samsvar med det europeiske direktivet 2002/96/EF for elektro- og elektronikkavfall (waste electrical and electronic equipment – WEEE). Direktivet gir rammeforskrifter for hvordan gammelt utstyr skal samles inn og gjenvinnes.

Du finner mer informasjon om produkter, tilbehør, reservedeler og tjenester på: [www.bosch-home.com](http://www.bosch-home.com)

## Innhold

■ Forberedelse	Side 2
■ Innstilling av programmer	2
■ Tørke	3/4
■ Kommentarer til tekstiler	5
■ Dette må du ta hensyn til	6
■ Programoversikt	7
■ Installasjon	8
■ Frostbeskyttelse / Transport	8
■ Vedlikehold og rengjøring	9
■ Tekniske data	10
■ Valgfritt tilbehør	10
■ Normale lyder	11
■ Hva gjør jeg hvis ... / Kundeservice	12
■ Sikkerhetsanvisninger	13

■  Redusert krølling og forlenget antikrøllfase etter programslutt; to forskjellige trinn mulig.	■ <b>Menu</b> Til valg av innstillinger.
■  Redusert temperatur for ømfintlige tekstiler  , ved lengre tørketid; f.eks. for polyakryl, polyamid, elastan eller acetat.	■ <b>-/+ Endre</b> Til endring av alle innstillinger i displayet.
■ <b>Statusvisninger</b> Visninger til programforløp; tørke, stryketørke, skaptørke, antikrøll/ferdig.	■ <b>Tidsforvalg</b> Programslutt etter ... (avhengig av valgt program, f.eks. varighet 1:54 t → 2h, kan alltid velges ut til neste hele time). <b>1-24 timer</b>
■ <b>Servicefunksjoner</b> Lofilter  Beholder	■ <b>Signal</b> Signallydstyrken kan stilles inn i fire trinn: 0 (av), 1 (stille), 2 (vanlig), 3 (høy), 4 (svært høy). <b>0, 1, 2, 3, 4</b>
■ Rengjør lofilteret under rennende vann → side 4. Tøm beholderen for kondensvann. Rengjør eventuelt filteret i kondensvannbeholderen → side 9.	■ <b>Apparatlås</b> Sikring mot utilsikket endring av innstilte funksjoner (holde inne Meny-tasten i 5 sekunder). <b>Av/på</b>
	■ <b>Tørkeresultat</b> Tørkeresultatet kan finjusteres i fire trinn for <b>Kok/kulørt, Strykefritt, Mix</b> og <b>Super-kort 40'</b> : 0 (lavt) - 3 (svært høyt). <b>0, 1, 2, 3</b>
	■ <b>Sentrifugehastighet</b> Sentrifugehastigheten som vaskemaskinen sentrifugerer med; brukes kun for å kunne fastsette tørketiden mer nøyaktig. <b>600-1800</b>

## Bruk i henhold til regelverket

- Kun for bruk i husholdninger.
- Kun for tørking av tekstiler som er vasket i vann.

**!** Ikke la barn være i nærheten av tørketrommelen uten tilsyn. Hold husdyr borte fra tørketrommelen.

**!** Dette apparatet er merket i samsvar med det europeiske direktivet 2002/96/EF for elektro- og elektronikkavfall (waste electrical and electronic equipment – WEEE). Direktivet gir rammeforskrifter for hvordan gammelt utstyr skal samles inn og gjenvinnes.

Du finner mer informasjon om produkter, tilbehør, reservedeler og tjenester på: [www.bosch-home.com](http://www.bosch-home.com)

## Forberedelse Installasjon se side 8

**!** En skadet tørketrommel må ikke tas i bruk! Informer kundeservice.

**!** Ta på maskinen kun med tørre hender. Ta kun i støpselet.

**Tøyet sorteres + legges inn**  
Alle gjenstander må fjernes fra lommene. Pass på lighterer! Trommelen må være tom før du fyller på med nytt tøy. Se programoversikt på side 7. Se også den separate bruksanvisningen "Ullkurv" (avhengig av modell).

## Valg + innstilling av program

Velg tørkeprogram ...  
... og individuell tilpasning

Visning av maks. tøyemengde for valgt program

Tilleggsfunksjoner	Display	Programvelger
	ActiveAir Technology	Strykefritt
	Menu	Av
	Ekstra tørst	Kok/kulørt
	Skaptørt	Ekstra tørst
	Stryketørt	Skaptørt+
	Glatting	Skaptørt
	Sportstøy	Stryketørt
	Ull Oppfriskning	Skaptørt Mix
	Super-kort 40'	Stryketørt
		Varm
		Kald
		Tid

**!** Alle tastene er sensoriske, en lett berøring holder.

**!** Bruk aldri tørketrommelen uten at det er satt i lofilter.

## Tørke

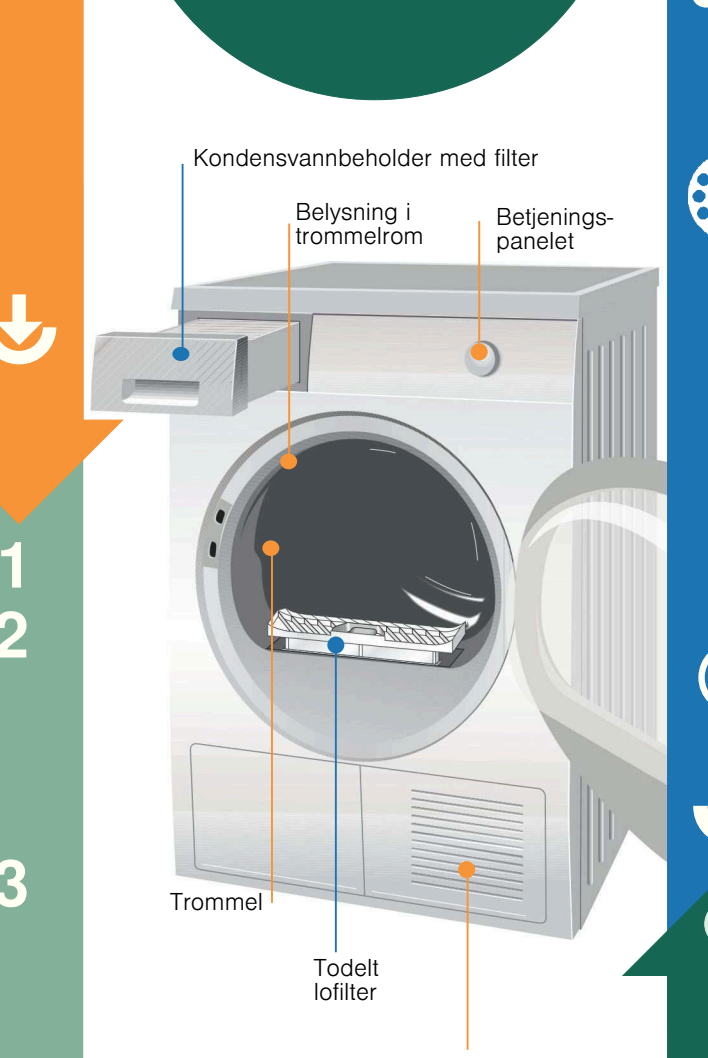

**!** Under tørkeprosessen må ikke kondensvannbeholderen trekkes ut / tømmes.

## Fjerne kondensvannet

Beholderen skal tømmes **etter** hvert tørkeprogram, ikke under tørkingen.  
1. Trekk ut kondensvannbeholderen og hold den vannrett.  
2. Tøm ut kondensvannet.  
3. Skyv alltid beholderen helt inn til den går i inngrep. Hvis kontrolllampen for **beholderen** blinker → side 9.

## Rengjøring av lofilter

Lofilteret består av to deler.  
Rengjør det innvendige lofilteret **etter hver** tørking:  
1. Åpne døren. Fjern loen fra døren/dørområdet.  
2. Trekk ut det innvendige lofilteret og åpne det.  
3. Fjern loen (dra hånden over lofilteret). Dersom lofilteret er sterkt tilsmusset eller tilstoppet, skylles det under rennende vann og tørkes godt.  
Rengjør det utvendige lofilteret **etter hver femte** tørking:  
4. Ta ut det utvendige lofilteret.  
5. Åpne det og fjern loen. Skyll det under rennende vann og tørk det godt.  
6. Lukk lofilterne, stikk dem inni hverandre og sett dem inn igjen.

## Slå av tørketrommelen

Sett programvelgeren på **Av**. La ikke tøyet bli liggende i tørketrommelen.

## Ta ut tøyet

Tørketrommelen har en automatisk antikrøll-funksjon. Tørketrommelen fortsetter å bevege seg i bestemte tidsintervaller i 30 minutter etter at tørkeprogrammet er ferdig. Tøyet blir holdt luftig og mykt (dersom den ekstra funksjonen (**Strykefritt**) er valgt i 60 minutter).

## Programslutt så snart → lyser i displayet.

## Avbryte program

Legge i mer tøy eller ta ut tøy.

**!** Tørkeprogrammet kan avbrytes i kortere tid for å legge inn eller ta ut tøy. Det valgte programmet må deretter fortsettes og kjøres ferdig.  
**!** Slå aldri av tørketrommelen før tørkeprosessen er avsluttet.  
1. Døren åpnes, tørkeprogrammet blir avbrutt.  
2. Legg inn mer tøy eller ta ut tøyet og lukk døren.  
3. Om nødvendig velges program og tilleggsfunksjon på nytt.  
4. Velg tasten (**Start/Stop**). Resttiden oppdateres etter noen minutter.

## Kommentarer til tekstiler ...

**Merking av tekstiler**  
**Ta hensyn til produsentens anvisninger om pleie av tøyet.**  
 Tørking med normal temperatur.  
 Tørking på lav temperatur → velg (Skån) i tillegg.  
 Ikke egnet for tørketrommel.

**!** Ta hensyn til sikkerhetsanvisningene side 13. Følgende tekstiler skal for eksempel ikke tørkes i tørketrommelen:  
– Lufttette tekstiler (f.eks. gummierete).  
– Ømfintlige stoffer (silke, syntetiske gardiner) → krølldannelse!  
– Tøy som er tilsmusset med olje.

## Tips for tørking

– For jevnt tørkeresultat sorteres tøyet etter tekstiltipe og tørkeprogram.  
– Svært små tekstiler (f.eks. babysokker) må alltid tørkes sammen med store tøystykker (f.eks. håndklær).  
– Lukk glidelåser, hekter og maljer, knepp igjen dyne-/putetrekk.  
– Bind sammen belter av stoff, forklebånd osv.  
– Strykefrie tekstiler må ikke tørkes for mye → fare for krølling!  
– La tøyet lufttørke til slutt.  
– Ull bør ikke tørkes i tørketrommelen, men kun friskes opp → Side 7, programmet **Ull Oppfriskning**.  
– Ikke stryk tøyet straks etter tørkingen. La det ligge sammenlagt i en tid → den resterende fuktigheten fordeles dermed jevnt.  
– Vevde tekstiler (f.eks. t-skjorter, poloskjorter) krymper ofte ved første tørking.  
→ Ikke bruk programmet **Ekstra tørst**.  
– Stivet tøy er ikke alltid egnet for tørketrommel → stivelse etterlater et belegg som har innflytelse på tørkingen.  
– Ta hensyn til produsentenes anbefalinger ved dosering av tøyvasker før vasking.  
– Ved små tøyemengder bør det brukes et tidsprogram → slik oppnår du optimale tørkeresultater.

## Miljøvern / tips om sparing

– Før tørkingen må tøyet sentrifugeres grundig i vaskemaskinen → høyere sentrifugehastighet forkorter tørketiden og senker energiforbruket, strykefritt tøy kan også sentrifugeres.  
– Den maksimalt anbefalte mengden bør utnyttes, men ikke overskrides → Programoversikt side 7.  
– Under tørkingen må rommet være godt ventilert.  
– Luftinntaket må ikke dekkes til eller tapes over.

## Dette må du ta hensyn til ...

Tørketrommelen er svært energisparende og utmerker seg med et kuldekretslop som utnytter energien effektivt på samme måte som et kjøleskap. Varmeveksleren i tørketrommelen rengjøres automatisk under tørkingen. Lofilteret og filteret i kondensvannbeholderen må rengjøres regelmessig.

**!** Bruk aldri tørketrommelen uten lofilter og/eller kondensvannbeholder.

● **Lofilter**  
Under tørkingen fanges lo og hår fra vasketøyet opp av lofilteret. Hvis lofilteret er tilstoppet, kan det redusere varmevekslingen. Rengjør derfor lofilteret etter hver tørking. Skyll det regelmessig under rennende vann → side 4.

● **Filteret i kondensvannbeholderen**  
Filteret i kondensvannbeholderen renser kondensvannet. Dette kondensvannet trengs til den automatiske rengjøringen. Filteret skal skylles regelmessig under rennende vann. Det er nødvendig å tømme kondensvannbeholderen før filteret rengjøres → side 9.

● **Tekstiler**  
Ikke tørk tekstiler som har vært i berøring med løsemidler, olje, voks, fett eller maling: f.eks. hårprodukter, neglelakkfjerner, flekkfjerner, rensbensin osv. Tøm lommene på tøyet. Ikke tørk lufttette tekstiler. Unngå tekstiler som loer kraftig. Ull skal bare friskes opp med ullprogrammet.

**Programoversikt** se også side 5

Etter tørking: Tøyet må ...

- Stryk
- Stryk lett
- Ikke stryk
- Tilleggsfunksjoner

Handklær/ Frottehåndklær	Duker	Sengtøy	Sokker	Undertøy	Badekåpe	Frotte- Vindjakker/ Yttertøy/ Arbeidsklær	Sportsklær	Skjort/ Kjoler	Bukser	Skjorter	T-skjorte
<b>Kok/kulørt</b> maks. 7 kg	<b>Stryketørt</b> maks. 7 kg	<b>Skaptørt</b> maks. 7 kg	<b>Skaptørt + Ekstra tørst</b> maks. 7 kg	<b>Strykefritt</b> maks. 3,5 kg	<b>Stryketørt</b> maks. 3,5 kg	<b>Skaptørt</b> maks. 3,5 kg	<b>Ekstra tørst</b> maks. 3,5 kg	<b>Mix</b> maks. 3 kg	<b>Skaptørt Stryketørt</b> maks. 3 kg	<b>Glatting</b> maks. 3 kg	<b>Sportstøy</b> maks. 1,5 kg
<b>Ull Oppfriskning</b> maks. 3 kg	<b>Super-kort 40'</b> maks. 3 kg	<b>Tid Varm</b> maks. 3 kg	<b>Tid Kald</b> maks. 3 kg								

For kok- og kulørtvask av bomull eller lin. For fortsatt fuktig bomull- eller linetekstiler og strykefrie tekstiler. Det blir mindre krøll i tekstilene. Tekstilene blir ikke helt tørre. Heng opp tøyet! For tekstiler med membranbelegg, vannavvisende tekstiler, funksjonsklær, fleccestoff (jakker/bukse med uttakbart for tørkeseparat). For ulltekstiler som kan vaskes i vaskemaskin. Tekstilene blir myke, men ikke helt tørre. Ta ut tekstilene etter vasken og la dem tørke. For tøy som tørker fort, f.eks. syntetiske stoffer, bomull eller blandet fiber. Veggene kan avvike noe fra de oppgitte verdiene avhengig av tekstiltipe, sammensetningen av tøy som skal tørkes, restriksjonene i tøyet og klesmengden. For ømfintlig tøy: Heng lag av akrylfiber eller små enkeltplagg som er tørket på forhånd. Brukes også til ettertørring. For alle tekstiler. Til oppfriskning eller lufting av klær som er lite brukt.

Robert Bosch Hausgeräte GmbH  
Carl-Wery-Str. 34  
DE-81739 München  
WTW6680SN  
0310 / 9000496883

## Installasjon

- Dette følger med: tørketrommel, bruks- og oppstillingsanvisning, ullkurv (alt etter modell).
- Kontroller tørketrommelen for transportskader.
- Tørketrommelen er svært tung. Ikke løft den alene.
- Pass opp for skarpe kanter.
- Ikke sett apparatet i rom hvor det er fare for frost. Vann som fryser kan føre til skader.
- I tvilstilfeller må tilkoblingen foretas av en fagmann.
- Ikke løft opp tørketrommelen etter deler som stikker ut (f.eks. døren) – apparatet kan ødelegges!

### 1. Oppstilling av tørketrommelen

- Støpselet må alltid være tilgjengelig.
- Plasser den på et rent, jevnt og stødig underlag.
- Sørg for at luftinntaket foran på tørketrommelen ikke er blokkert.
- Hold omgivelsene rundt tørketrommelen rene.
- Tørketrommelen vatres opp ved hjelp av skrutøttene. Bruk et vaterpass.
- Skrutøttene må under ingen omstendigheter fjernes.

**!** Tørketrommelen må ikke settes opp bak en dør eller skyvedør, fordi dette kan blokkere eller stoppe døren på tørketrommelen. Dermed sikrer du at barn ikke kan sperre seg inne i maskinen, noe som fører til livsfare.

**!** Ta alt tilbehøret ut av trommelen. Trommelen må være tom.

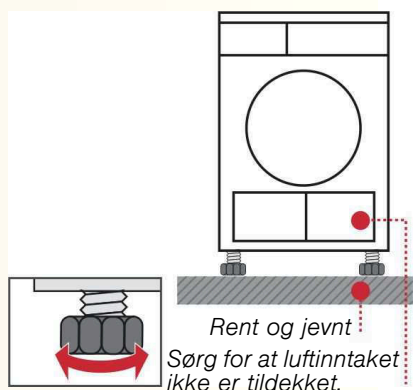

### 2. Strømtilkobling se sikkerhetsanvisningene → side 13.

- Må tilkobles forskriftsmessig til en jordet kontakt med vekselstrøm. I tvilstilfeller må stikkkontakten kontrolleres av en fagperson.
- Strømspenningen i huset og spenningsangivelsene på maskinen (→ side 10) må stemme overens.
- Tilkoblingsverdiene og nødvendige sikringsstørrelser er angitt på typeskiltet på maskinen.

## Frostbeskyttelse

**!** Tørketrommelen må ikke brukes hvis det er fare for frost.

### Forberedelse

1. Tøm beholderen for kondensvann → side 4.
2. Velg et program med programvelgeren.
3. Taste Velg **(Start/Stop)** → Kondensvannet som er i tørketrommelen pumpes inn i beholderen.
4. Vent i 5 minutter og tøm beholderen for kondensvann en gang til.
5. Sett programvelgeren på **Av**.

## Transport

- Forberedelse av tørketrommelen → se frostbeskyttelse.
- Transporter tørketrommelen stående.
- Etter transport må tørketrommelen stå i ro i to timer.

**i** I tørketrommelen er det gjenværende vann. Dette kan renne ut hvis tørketrommelen står skjevt.

## Vedlikehold og rengjøring

**!** Kun når tørketrommelen er slått av.

### Varmeveksler

Varmeveksleren i tørketrommelen rengjøres automatisk under tørkingen, i displayet vises **Cln**. Trekk ikke ut kondensvannbeholderen under rengjøringsprosessen.

### Kabinett, betjeningspanel, luftinntak

Tørkes av med en myk og fuktig klut. Ikke bruk skarpe rengjørings- eller løsemidler. Rester etter vaskemidler og rengjøringsmidler må straks fjernes. Under tørking kan det samle seg vann mellom vindu og pakning. Dette påvirker ikke tørketrommelens funksjon.

### Filteret i kondensvannbeholderen

Filteret rengjøres automatisk når kondensvannbeholderen tømmes. Rengjør likevel filteret regelmessig under rennende vann → da unngår du vanskelige avleiringer/smuss. Det er nødvendig med ekstra rengjøring hvis symbolet blinker i displayet etter at kondensvannbeholderen er blitt tømt.

1. Trekk ut kondensvannbeholderen.



2. Trekk filteret ut av festet.

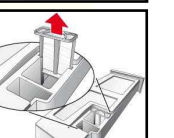

3. Rengjør filteret under rennende vann eller i oppvaskmaskinen.

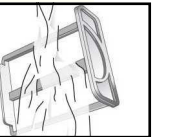

4. Sett inn filteret.

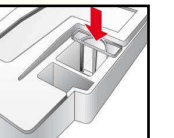

5. Skyv kondensvannbeholderen inn til den går i inngrep.

**!** Bruk aldri tørketrommelen uten at det er satt i filter.

### Fuktighetsføler

Tørketrommelen er utstyrt med fuktighetsfølere av rustfritt stål. Fuktighetsfølerne måler fuktighetsgraden i tøyet. Etter lengre driftstid kan det dannes et kalklag på fuktighetsfølerne.

1. Åpne døren.
2. Rengjør fuktighetsføleren med en fuktig svamp med ru overflate.

**!** Ikke bruk stålull eller skurepulver.

## Tekniske spesifikasjoner

- **Mål (D x B x H)** 60 x 60 x 85 cm (justerbar høyde)
- **Vekt** ca. 53 kg
- **Maks. fyllmengde** 7 kg
- **Beholder for kondensvann** 4,0 l
- **Tilkoblingspenning** 220-240 V
- **Tilkoblingseffekt** Maks.1000 W
- **Sikring** 10 A
- **Omgivelsestemperatur** 5-35 °C
- **Produktnummer/Produksjonsnummer** Innside dør

Typeskiltet finnes på baksiden av tørketrommelen.

### Forbruksverdier

Verdiene er veiledende og fremkommer under normerte betingelser.

	Sentrifugeringshastighet o/min (restfuktighet)	Tørketid i min.**	Strømforbruk angitt i kWh**
<b>Kok/kulørt 7 kg</b>			
Skaptørt*	1400 (ca. 50 %)	112	1,35
	1000 (ca. 60 %)	131	1,60
	800 (ca. 70 %)	150	1,86
Stryketørt*	1400 (ca. 50 %)	80	0,96
	1000 (ca. 60 %)	99	1,22
	800 (ca. 70 %)	118	1,47

### Strykefritt 3,5 kg

Skaptørt*	800 (ca. 40 %)	51	0,56
	600 (ca. 50 %)	63	0,70

\*Testprogrammer iht. normen EN DIN 61121

\*\*Verdiene kan avvike noe fra de oppgitte verdiene avhengig av tekstiltipe, sammensetningen av tøyet som skal tørkes, restfuktigheten i tøyet og klesmengden.

### Trommelbelysning (lyspære E14, 25W)

Trommelen blir opplyst når døren åpnes og lukkes som etter programstart: slukkes automatisk. Skifte lyspære → side 10.

### Valgfritt tilbehør (via kundeservice, bestillingsnummer)

#### WTZ 11310 Monteringssett vask-/tørk-søyle

For å spare plass kan tørketrommelen plasseres oppå en egnet vaskemaskin med samme dybde og bredde. Tørketrommelen skal festes til vaskemaskinen ved hjelp av dette monteringssettet! Som WTZ 11310, men med arbeidsbenk som kan trekkes ut.

#### WTZ 11300

#### WTZ 10290

#### WMZ 20460

### Underbygging

**Fare for elektrisk støt!** I stedet for apparatets dekkplate skal en metallplate monteres av en fagperson. Gjør det lettere å fylle i og ta ut tøy fra apparatet. I uttaksenheten er det en kurv som kan brukes til å transportere tøyet.

## Normale lyder

Under tørking oppstår det helt vanlige lyder fra kompressoren og pumpen.

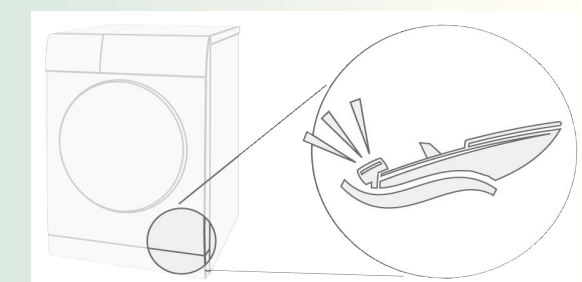

Kompressoren i tørketrommelen lager fra tid til annen en brummende lyd.

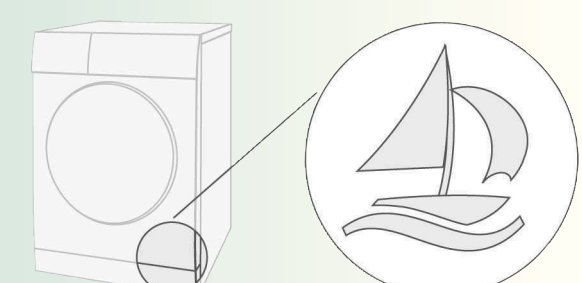

Kompressoren i tørketrommelen ventileres iblant, og da oppstår det en surrende lyd.

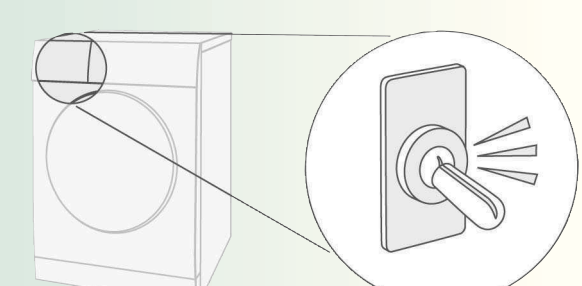

Den automatiske rengjøringen av tørketrommelen lager en klukkelyd.

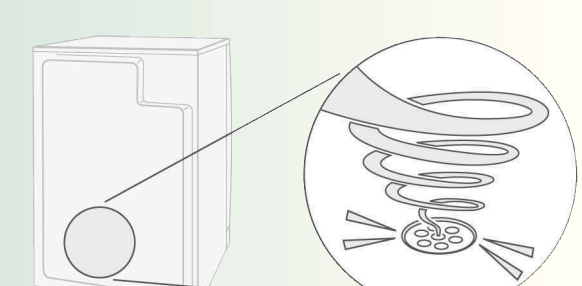

Kondensvannet pumpes ned i kondensvannbeholderen, og da oppstår det pumpende lyder.

## Hva gjør jeg hvis ...

**!** Hvis du ikke kan rette en feil selv, må du ta kontakt med kundeservice. Vi finner alltid en løsning som passer, også slik at du unngår å tilkalle en tekniker med mindre det er nødvendig. Du kan stole på produsentens kompetanse og være sikker på at reparasjonen utføres av en kvalifisert servicetekniker som bruker originale reservedeler. Kontaktinformasjonen for nærmeste kundeservice finner du enten her eller i vedlagte kundeserviceoversikt: – N 22 66 06 00

Ved kontakt med kundeservice må du oppgi produktnummer (E-Nr.) og produksjonsnummer (FD) for apparatet (se innsiden av døren). Still programvelgeren på **Av** og ta støpselet ut av stikkkontakten.

- Lampen lyser ikke. Er støpselet satt? Har du valgt program?
- Symbolet og kontrollampen blinker. Tøm beholderen for kondensvann → side 4. Rengjør eventuelt filteret i kondensvannbeholderen → side 6. Etter transport må du vente i to timer før du tar apparatet i bruk.
- Symbolet og kontrollampen blinker. Rengjør løfilteret under rennende vann → side 4.
- Tørketrommelen starter ikke. Har du valgt tasten (**Start/Stop**)? Er døren lukket? Har du stilt inn program? Er omgivelsestemperaturene høyere enn 5 °C?
- Det renner ut vann. Sett tørketrommelen vannrett.
- Døren åpnes av seg selv. Lukk døren igjen slik at du hører at den smekker på plass.
- Ønsket resultat er ikke oppnådd eller tørketiden er for lang. Rengjør løfilteret under rennende vann → side 4. Tøm beholderen for kondensvann → side 4. Er omgivelsestemperaturene høyere enn 35 °C → i luften. Ev. er luftinntaket sperret → sørg for at det kommer luft inn. Ikke egnet program innstilt? → side 7. Klær som skal tørkes? Tørketrommel med varmeveksler er avhengig av at det er nok gjenværende fuktighet i klærne. Er tørketrommelen montert for trangt? Sørg for at luften kan sirkulere. Strømbrydd → start tørketrommelen på nytt. Er det dannet et fint kalklag på fuktighetsfølerne? → Rengjør fuktighetsfølerne side 9.
- Tøyet er fuktig. Still inn et høyere tørkeprogram eller bruk et tidsprogram i tillegg → side 7. Varmt tøy føles ofte fuktigere enn det faktisk er.
- Fuktigheten i rommet blir svært høy. Sørg for tilstrekkelig ventilasjon. Er luftinntaket dekket til? → Sørg for at det holdes fritt.
- I displayet vises **Cln**. Ingen feil! Automatisk rengjøring av varmeveksleren. Tøm ikke kondensvannbeholderen.
- Strømbrydd Ta klærne ut av tørketrommelen med en gang og legg dem utover. Varmen kan slippe ut.
- Innvendig belysning fungerer ikke. Trekk ut støpselet, vipp opp dekelet på innsiden over døren (med Torx 20 skrutrekker) og skift lyspæren. Lukk dekelet. Bruk aldri tørketrommelen uten dekelet.
- Lyder og vibrasjoner som kan oppstå fra tid til annen. Ingen feil! Normale lyder → side 11.
- Høy summing i noen få sekunder. Er kondensvannbeholderen satt helt inn? → Skyv kondensvannbeholderen helt inn. Dette er ingen feil. Normale lyder → side 11.

## Sikkerhetsanvisninger

**!** I et nødtilfelle – Trekk støpselet straks ut av stikkkontakten eller slå av sikringen. Tørketrommelen må KUN ... – Brukes inne i et av husets rom. – Brukes til å tørke tekstiler.

Tørketrommelen må ALDRI ... – Brukes til andre formål enn det som er beskrevet ovenfor. – Forandres på når det gjelder teknikk eller egenskaper.

Farer – Barn eller personer som ikke er instruert om bruken av apparatet, må ikke betjene tørketrommelen. – Barn må ikke oppholde seg i nærheten av tørketrommelen uten oppsyn. – Hold husdyr borte fra tørketrommelen. – Alle gjenstander må fjernes fra lommene på tekstilene. Pass på lightere! → **fare for eksplosjon!** – Ikke sitt på eller len deg mot døren → **veltefare!**

Installasjon – Løse ledninger må festes, → **det er ellers fare for å snuble.** – Ikke bruk tørketrommelen hvis det er fare for frost.

Strømtilkobling – Tørketrommelen må tilkobles til en jordet kontakt med –vekselstrøm, da sikkerheten ellers ikke er garantert. – Ledningstverrsnittet må være tilstrekkelig.

– Bruk bare sikkerhetsbrytere som er merket slik: – Støpselet og stikkkontakten må passe sammen. – Det må ikke brukes multikontakter-/koblinger og/eller skjøteledning. – Ikke ta i nettstøpselet med fuktige hender → **fare for elektrisk støt!** – Hold i støpselet, ikke i ledningen. – Ledningen må ikke bli skadet → **fare for elektrisk støt!**

Drift – Legg kun tøy i tørketrommelen. – Kontroller innholdet før du slår på tørketrommelen. – Tørketrommelen må ikke brukes dersom tøyet har vært i berøring med løsemidler, olje, voks, fett eller farge (f.eks. leggevann, neglelakkfjerner, flekkfjerner, rensebensin etc.) → **fare for brann/eksplosjon!** – Fare ved støv (f.eks. kullstøv, mel): Tørketrommelen må ikke brukes → **fare for eksplosjon!**

– Tørketrommelen må ikke brukes dersom tøyet inneholder skumstoffer/gummi → elastisk materiale kan bli ødelagt og tørketrommelen skadet på grunn av deformering av skumstoffet. – Slå av tørketrommelen når programmet er avsluttet. – Kondensvannet er ikke drikkevann, og det kan være forurenset av lo.

Defekt – Tørketrommelen må ikke brukes dersom det er mistanke om defekt, den må kun repareres av kundeservice. – Tørketrommelen må ikke brukes dersom strømledningen er defekt. Defekt ledning må kun skiftes ut av kundeservice for å unngå skade. – Før utskifting av lyspæren innvendig, må støpselet trekkes ut av stikkkontakten → **fare for elektrisk støt!**

Reservedeler – Av sikkerhetsgrunner må det kun brukes originale reservedeler og -tilbehør. Kasserings – Tørketrommel: Trekk ut støpselet. Deretter må strømledningen til apparatet skjæres over.

Apparatet må leveres til et avfallsdeponi. – Varmeveksleren inneholder fluorert drivhusgass R407C som omfattes av Kyoto-protokollen → må kasseres på fagmessig måte. Innhold: 0,43 kg. – Emballasjen: Ikke la barn leke med emballasjen → **fare for kvelling!** – Alle materialer er miljøvennlige og kan brukes om igjen. De må kastes på en miljøvennlig måte.



**!** Ta hensyn til sikkerhetsanvisningene på side 13.

Les denne veiledningen før du tar tørketrommelen i bruk.

# Din nye tørketrommel

**Gratulerer** – Du har bestemt deg for et moderne husholdningsapparat av høy kvalitet og av merket Bosch. Kondensrørkøleren med varmeveksler og automatisk rengjøring utmerker seg ved at den er energisparende og trenger mindre vedlikehold → side 6. Alle tørketromler som sendes ut fra vår fabrikk, testes nøye med hensyn til funksjon og perfekt tilstand. Vennligst ta kontakt med kundeservice dersom du har spørsmål.

## Miljøvennlig håndtering

Kvitt deg med emballasjen på en miljøvennlig måte.

Dette apparatet er merket i samsvar med det europeiske direktivet 2002/96/EF for elektro- og elektronikkavfall (waste electrical and electronic equipment – WEEE). Direktivet gir rammeforskrifter for hvordan gammelt utstyr skal samles inn og gjenvinnes.

Du finner mer informasjon om produkter, tilbehør, reservedeler og tjenester på: [www.bosch-home.com](http://www.bosch-home.com)

## Innhold

	Side
Forberedelse	2
Innstilling av programmer	2
Tørke	3/4
Kommentarer til tekstiler	5
Dette må du ta hensyn til	6
Programoversikt	7
Installasjon	8
Frostbeskyttelse / Transport	8
Vedlikehold og rengjøring	9
Tekniske data	10
Valgfritt tilbehør	10
Normale lyder	11
Hva gjør jeg hvis ... / Kundeservice	12
Sikkerhetsanvisninger	13

## Bruk i henhold til regelverket

- Kun for bruk i husholdninger.
  - Kun for tørking av tekstiler som er vasket i vann.
- Ikke la barn være i nærheten av tørketrommelen uten tilsyn.**  
Hold husdyr borte fra tørketrommelen.

## Forberedelse Installasjon se side 8

**!** En skadet tørketrommel må ikke tas i bruk! Informer kundeservice.

**!** Ta på maskinen kun med tørre hender. Ta kun i støpselet.



**Tøyet sorteres**  
Alle gjenstander må fjernes fra lommene. Pass på lighterer! Trommelen må være tom før du fyller på med r...  
Se programoversikt på side 7.  
Se også den separate bruksanvisningen "Ullk... (avhengig av modell).

## Valg + innstilling

Visning av maks. tøymengde for valgt program

The diagram shows the control panel with the following elements:

- Tilleggs-funksjoner:** Includes buttons for Strykefritt, Ekstra tørt, Skaptørt, Stryketørt, Glatting, and Sportstøy.
- Display:** Shows 'ActiveAir Technology' and a 'Menu' button with +/- symbols.
- Programvelger:** A large rotary dial with 'Av' at the top. Other programs include Kok/kulørt, Ekstra tørt, Skaptørt+, Skaptørt, Stryketørt, Skaptørt Mix, Stryketørt, Ull Oppfrisking, Super-kort 40', Kald, and Varm Tid.

**i** Alle tastene er... lett berøring hold...

**!** Bruk aldri tørke... at det er satt i...

Redusert krølling og forlenget antikrøllfase etter programslutt; to forskjellige trinn mulig.

Redusert temperatur for ømfintlige tekstiler ☐, ved lengre tørketid; f.eks. for polyakryl, polyamid, elastan eller acetat.

Visninger til programforløp; tørke, stryketørke, skaptørke, antikrøll/ferdig.

Rengjør lofilteret under rennende vann → side 4. Tøm beholderen for kondensvann.

Rengjør eventuelt filteret i kondensvannbeholderen → side 9.

**(Strykefritt)**

**↓ (Skån)**

**Statusvisninger**

**Servicefunksjoner**

**Lofilter**

**Beholder**

**Menu**

**-/+ Endre**

**Tidsforvalg**

**Signal**

**Apparatlås**

**Tørkeresultat**

**Sentrifugehastighet**

Til valg av innstillinger.

Til endring av alle innstillinger i displayet.

Programslutt etter ... (avhengig av valgt program, f.eks. varighet 1:54 t → 2h, kan alltid velges ut til neste hele time).

Signallydstyrken kan stilles inn i fire trinn: 0 (av), 1 (stille), 2 (vanlig), 3 (høy), 4 (svært høyt).

Sikring mot utilsiktet endring av innstilte funksjoner (holde inne Meny-tasten i 5 sekund).

Tørkeresultatet kan finjusteres i fire trinn for **Kok/kulørt, Strykefritt, Mix** og **Super-kort 40'**: 0 (lavt) - 3 (svært høyt).

Sentrifugehastigheten som vaskemaskinen sentrifugerte med; brukes kun for å kunne fastsette tørketiden mer nøyaktig.

Kontrollere  
etrommelen

Sett  
i støpselet

es + legges inn

nytt tøy.

rv"

ng av program

lge tørkeprogram ...

dividuell tilpasning

sensoriske, en  
lder.

elg tasten Start/Stop

etrommelen uten  
lofilter.

1-24 timer

øy). 0, 1, 2, 3, 4

er). Av/på

0, 1, 2, 3

600-1800

# Tørke



Under tørkeprosessen må ikke kondensvannbeholderen trekkes ut / tømmes.



## Fjerne kondensvannet

Beholderen skal tømmes **etter** hvert tørkeprogram, ikke under tørkingen.

1. Trekk ut kondensvannbeholderen og hold den vannrett.
  2. Tøm ut kondensvannet.
  3. Skyv alltid beholderen helt inn til den går i inngrep.
- Hvis kontrollampen for **beholderen** blinker → side 9.



## Rengjøring av lofilter

Lofilteret består av to deler.

Rengjør det innvendige lofilteret **etter hver** tørking:

1. Åpne døren. Fjern loen fra døren/dørrområdet.
2. Trekk ut det innvendige lofilteret og åpne det.
3. Fjern loen (dra hånden over lofilteret). Dersom lofilteret er sterkt tilsmusset eller tilstoppet, skylles det under rennende vann og tørkes godt.

Rengjør det utvendige lofilteret **etter hver femte** tørking:

4. Ta ut det utvendige lofilteret.
5. Åpne det og fjern loen. Skyll det under rennende vann og tørk det godt.
6. Lukk lofiltrene, stikk dem inni hverandre og sett dem inn igjen.

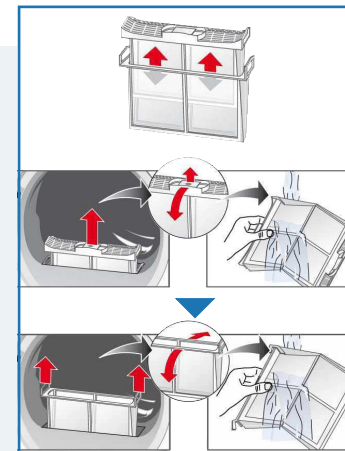

## Slå av tørketrommelen

Sett programvelgeren på **Av**.

La ikke tøyet bli liggende i tørketrommelen.



## Ta ut tøyet

Tørketrommelen har en automatisk antikrøll-funksjon. Tørketrommelen fortsetter å bevege seg i bestemte tidsintervaller i 30 minutter etter at tørkeprogrammet er ferdig. Tøyet blir holdt luftig og mykt (dersom den ekstra funksjonen  (Strykefritt) er valgt i 60 minutter).

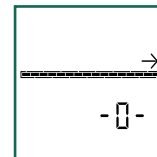

**Programslutt** så snart → lyser i displayet.

**Avbryte program** Legge i mer tøy eller ta ut tøy.



Tørkeprogrammet kan avbrytes i kortere tid for å legge inn eller ta ut tøy. Det valgte programmet må deretter fortsettes og kjøres ferdig.



Slå aldri av tørketrommelen før tørkeprosessen er avsluttet.

1. Døren åpnes, tørkeprogrammet blir avbrutt.
2. Legg inn mer tøy eller ta ut tøyet og lukk døren.
3. Om nødvendig velges program og tilleggsfunksjon på nytt.
4. Velg tasten  (Start/Stop). Resttiden oppdateres etter noen minutter.

## Kommentarer til tekstiler ...



### Merking av tekstiler

#### Ta hensyn til produsentens anvisninger om pleie av tøyet.

- Tørking med normal temperatur.
- Tørking på lav temperatur → velg ⚡ (Skån) i tillegg.
- Ikke egnet for tørketrommel.



Ta hensyn til sikkerhetsanvisningene side 13.

Følgende tekstiler skal for eksempel ikke tørkes i tørketrommelen:

- Lufttette tekstiler (f.eks. gummierte).
- Ømfintlige stoffer (silke, syntetiske gardiner) → krølldannelse!
- Tøy som er tilsmusset med olje.



### Tips for tørking

- For jevnt tørkeresultat sorteres tøyet etter tekstiltipe og tørkeprogram.
- Svært små tekstiler (f.eks. babysokker) må alltid tørkes sammen med store tøyestykker (f.eks. håndklær).
- Lukk glidelåser, hekter og maljer, knepp igjen dyne-/putetrekk. Bind sammen belter av stoff, forklebånd osv.
- Strykefrie tekstiler må ikke tørkes for mye → fare for krølling! La tøyet lufttørke til slutt.
- Ull bør ikke tørkes i tørketrommelen, men kun friskes opp → Side 7, programmet **Ull Oppfriskning**.
- Ikke stryk tøyet straks etter tørkingen. La det ligge sammenlagt i en tid → den resterende fuktigheten fordeles dermed jevnt.
- Vevde tekstiler (f.eks. t-skjorter, poloskjorter) krymper ofte ved første tørking. → Ikke bruk programmet **Ekstra tørt**.
- Stivet tøy er ikke alltid egnet for tørketrommel → stivelse etterlater et belegg som har innflytelse på tørkingen.
- Ta hensyn til produsentenes anbefalinger ved dosering av tøyemykner før vasking.
- Ved små tøyemengder bør det brukes et tidsprogram → slik oppnår du optimale tørkeresultater.

### Miljøvern / tips om sparing

- Før tørkingen må tøyet sentrifugeres grundig i vaskemaskinen → høyere sentrifugehastighet forkorter tørketiden og senker energiforbruket, strykefritt tøy kan også sentrifugeres.
- Den maksimalt anbefalte mengden bør utnyttes, men ikke overskrides → Programoversikt side 7.
- Under tørkingen må rommet være godt ventilert.
- Luftinntaket må ikke dekkes til eller tapes over.

## Dette må du ta hensyn til ...

Tørketrommelen er svært energisparende og utmerker seg med et kuldekretsløp som utnytter energien effektivt på samme måte som et kjøleskap. Varmeveksleren i tørketrommelen rengjøres automatisk under tørkingen. Lofilteret og filteret i kondensvannbeholderen må rengjøres regelmessig.



Bruk aldri tørketrommelen uten lofilter og/eller kondensvannbeholder.

### Lofilter

Under tørkingen fanges lo og hår fra vasketøyet opp av lofilteret. Hvis lofilteret er tilstoppet, kan det redusere varmevekslingen.

Rengjør derfor lofilteret etter hver tørking.

Skyll det regelmessig under rennende vann → side 4.

### Filteret i kondensvannbeholderen

Filteret i kondensvannbeholderen renser kondensvannet. Dette kondensvannet trengs til den automatiske rengjøringen. Filteret skal skylles regelmessig under rennende vann. Det er nødvendig å tømme kondensvannbeholderen før filteret rengjøres → side 9.

### Tekstiler

Ikke tørk tekstiler som har vært i berøring med løsemidler, olje, voks, fett eller maling; f.eks. hårprodukter, neglelakkfjerner, flekkfjerner, rensebensin osv.

Tøm lommene på tøyet.

Ikke tørk lufttette tekstiler.

Unngå tekstiler som loer kraftig.

Ull skal bare friskes opp med ullprogrammet.



# Installasjon

- ! Dette følger med: tørketrommel, bruks- og oppstillingsanvisning, ullkurv (alt etter modell).
- Kontroller tørketrommelen for transportskader.
- Tørketrommelen er svært tung. Ikke løft den alene.
- Pass opp for skarpe kanter.
- Ikke sett apparatet i rom hvor det er fare for frost. Vann som fryser kan føre til skader.
- I tilstilfeller må tilkoblingen foretas av en fagmann.
- Ikke løft opp tørketrommelen etter deler som stikker ut (f.eks. døren) – apparatet kan ødelegges!

## 1. Oppstilling av tørketrommelen

- Støpselet må alltid være tilgjengelig.
- Plasser den på et rent, jevnt og stødig underlag.
- Sørg for at luftinntaket foran på tørketrommelen ikke er blokkert.
- Hold omgivelsene rundt tørketrommelen rene.
- Tørketrommelen vrettes opp ved hjelp av skrufføttene. Bruk et vaterpass.
- Skrufføttene må under ingen omstendigheter fjernes.

! Ta alt tilbehøret ut av trommelen.  
Trommelen må være tom.

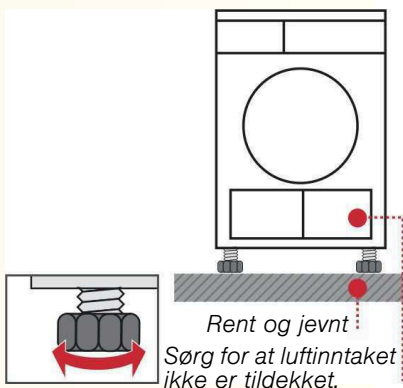

! Tørketrommelen må ikke settes opp bak en dør eller skyvedør, fordi dette kan blokkere eller stoppe døren på tørketrommelen. Dermed sikrer du at barn ikke kan sperre seg inne i maskinen, noe som fører til livsfare.

## 2. Strømtilkobling se sikkerhetsanvisningene → side 13.

- Må tilkobles forskriftsmessig til en jordet kontakt med vekselstrøm. I tilstilfeller må stikkkontakten kontrolleres av en fagperson.
- Strømspenningen i huset og spenningsangivelsene på maskinen (→ side 10) må stemme overens.
- Tilkoblingsverdiene og nødvendige sikringsstørrelser er angitt på typeskiltet på maskinen.

# Frostbeskyttelse

! Tørketrommelen må ikke brukes hvis det er fare for frost.

## Forberedelse

1. Tøm beholderen for kondensvann → side 4.
2. Velg et program med programvelgeren.
3. Taste Velg (Start/Stop) → Kondensvannet som er i tørketrommelen pumpes inn i beholderen.
4. Vent i 5 minutter og tøm beholderen for kondensvann en gang til.
5. Sett programvelgeren på **Av**.

# Transport

- ! Forberedelse av tørketrommelen → se frostbeskyttelse.
- Transporter tørketrommelen stående.
- Etter transport må tørketrommelen stå i ro i to timer.

i I tørketrommelen er det gjenværende vann. Dette kan renne ut hvis tørketrommelen står skjevt.

# Vedlikehold og rengjøring

! Kun når tørketrommelen er slått av.

## Varmeveksler

Varmeveksleren i tørketrommelen rengjøres automatisk under tørkingen, i displayet vises **Cln**. Trekk ikke ut kondensvannbeholderen under rengjøringsprosessen.

## Kabinett, betjeningspanel, luftinntak

Tørkes av med en myk og fuktig klut. Ikke bruk skarpe rengjørings- eller løsemidler. Rester etter vaskemidler og rengjøringsmidler må straks fjernes.

Under tørking kan det samle seg vann mellom vindu og pakning. Dette påvirker ikke tørketrommelens funksjon.

## Filteret i kondensvannbeholderen

Filteret rengjøres automatisk når kondensvannbeholderen tømmes. Rengjør likevel filteret regelmessig under rennende vann → da unngår du vanskelige avleiringer/smuss. Det er nødvendig med ekstra rengjøring hvis symbolet  blinker i displayet etter at kondensvannbeholderen er blitt tømt.

1. Trekk ut kondensvannbeholderen.

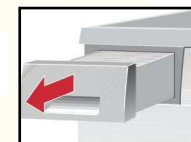

2. Trekk filteret ut av festet.

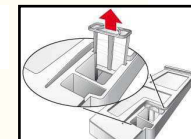

3. Rengjør filteret under rennende vann eller i oppvaskmaskinen.

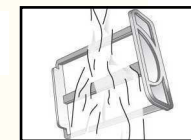

4. Sett inn filteret.

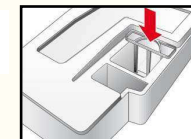

5. Skyv kondensvannbeholderen inn til den går i inngrep.

! Bruk aldri tørketrommelen uten at det er satt i filter.

## Fuktighetsføler

Tørketrommelen er utstyrt med fuktighetsfølere av rustfritt stål. Fuktighetsfølerne måler fuktighetsgraden i tøyet. Etter lengre driftstid kan det dannes et kalklag på fuktighetsfølerne.

1. Åpne døren.
2. Rengjør fuktighetsføleren med en fuktig svamp med ru overflate.

! Ikke bruk stålull eller skurepulver.



## Tekniske spesifikasjoner

● <b>Mål (D x B x H)</b>	60 x 60 x 85 cm (justerbar høyde)
<b>Vekt</b>	ca. 53 kg
<b>Maks. fyllmengde</b>	7 kg
<b>Beholder for kondensvann</b>	4,0 l
<b>Tilkoblingsspenning</b>	220-240 V
<b>Tilkoblingseffekt</b>	Maks.1000 W
<b>Sikring</b>	10 A
<b>Omgivelsestemperatur</b>	5-35 °C
<b>Produktnummer/ Produksjonsnummer</b>	Innside dør

Typeskiltet finnes på baksiden av tørketrommelen.

- **Forbruksverdier** Verdiene er veiledende og fremkommer under normerte betingelser.

	Sentrifugerings- hastighet o/min (restfuktighet)	Tørke- tid i min.**	Strømforbruk angitt i kWh**
<b>Kok/kulørt 7 kg</b>			
Skaptørt*	1400 (ca. 50 %)	112	1,35
	1000 (ca. 60 %)	131	1,60
	800 (ca. 70 %)	150	1,86
Stryketørt*	1400 (ca. 50 %)	80	0,96
	1000 (ca. 60 %)	99	1,22
	800 (ca. 70 %)	118	1,47
<b>Strykefritt 3,5 kg</b>			
Skaptørt*	800 (ca. 40 %)	51	0,56
	600 (ca. 50 %)	63	0,70

\*Testprogrammer iht. normen EN DIN 61121

\*\*Verdiene kan avvike noe fra de oppgitte verdiene avhengig av tekstiltype, sammensetningen av tøyet som skal tørkes, restfuktigheten i tøyet og klesmengden.

- **Trommelbelysning (lyspære E14, 25W)**  
Trommelen blir opplyst når døren åpnes og lukkes som etter programstart: slukkes automatisk. Skifte lyspære → side 10.

## Valgfritt tilbehør (via kundeservice, bestillingsnummer)

**WTZ 11310 Monteringssett vask-/tørk-søyle**  
For å spare plass kan tørketrommelen plasseres oppå en egnet vaskemaskin med samme dybde og bredde.  
Tørketrommelen skal festes til vaskemaskinen ved hjelp av dette monteringssettet!  
Som WTZ 11310, men med arbeidsbenk som kan trekkes ut.

**WTZ 11300 Underbygging**  
**Fare for elektrisk støt!**  
I stedet for apparatets dekkplate skal en metallplate monteres av en fagperson.

**WMZ 20460 Avsats**  
Gjør det lettere å fylle i og ta ut tøy fra apparatet.  
I uttaksenheten er det en kurv som kan brukes til å transportere tøyet.

## Normale lyder

Under tørking oppstår det helt vanlige lyder fra kompressoren og pumpen.

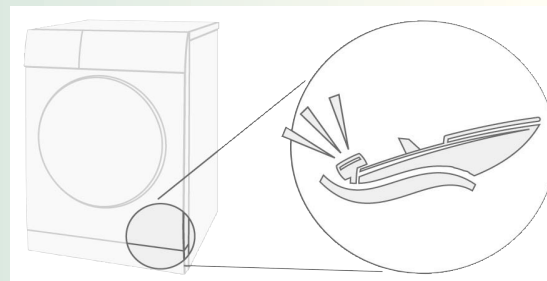

Kompressoren i tørketrommelen lager fra tid til annen en brummende lyd.

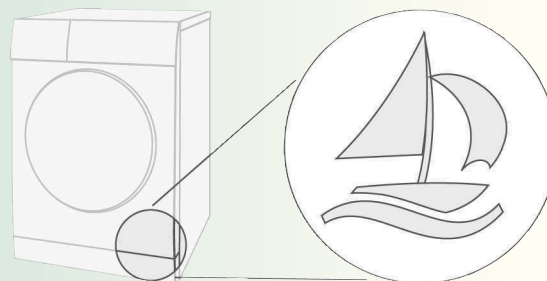

Kompressoren i tørketrommelen ventileres iblant, og da oppstår det en surrende lyd.

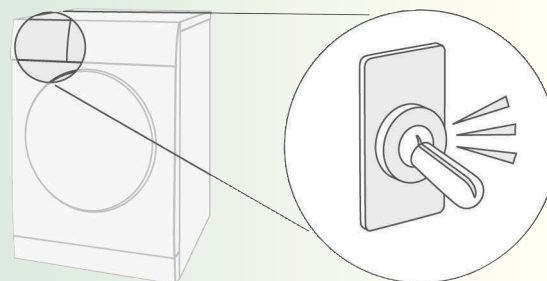

Den automatiske rengjøringen av tørketrommelen lager en klukkelyd.

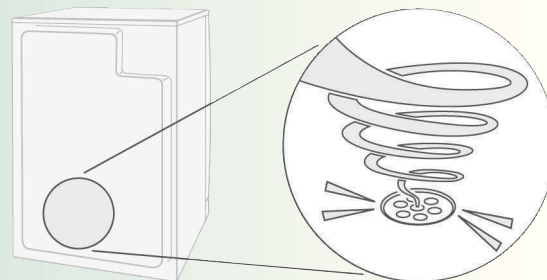

Kondensvannet pumpes ned i kondensvannbeholderen, og da oppstår det pumpende lyder.



## Hva gjør jeg hvis ...



Hvis du ikke kan rette en feil selv, må du ta kontakt med kundeservice. Vi finner alltid en løsning som passer, også slik at du unngår å tilkalle en tekniker med mindre det er nødvendig. Du kan stole på produsentens kompetanse og være sikker på at reparasjonen utføres av en kvalifisert servicetekniker som bruker originale reservedeler. Kontaktinformasjonen for nærmeste **kundeservice** finner du enten her eller i vedlagte kundeserviceoversikt:  
– N 22 66 06 00

Ved kontakt med kundeservice må du oppgi produktnummer (E-Nr.) og produksjonsnummer (FD) for apparatet (se innsiden av døren).

Still programvelgeren på **Av** og ta støpselet ut av stikkkontakten.

● Lampen ◊ ( <b>Start/Stop</b> ) lyser ikke.	Er støpselet satt i? Har du valgt program?
● Symbolet  og kontrollampen ◊ ( <b>Start/Stop</b> ) blinker.	Tøm beholderen for kondensvann → <i>side 4</i> . Rengjør eventuelt filteret i kondensvannbeholderen → <i>side 6</i> . Etter transport må du vente i to timer før du tar apparatet i bruk.
● Symbolet  og kontrollampen ◊ ( <b>Start/Stop</b> ) blinker.	Rengjør lofilteret under rennende vann → <i>side 4</i> .
● Tørketrommelen starter ikke.	Har du valgt tasten ◊ ( <b>Start/Stop</b> )? Er døren lukket? Har du stilt inn program? Er omgivelsestemperaturene høyere enn 5 °C?
● Det renner ut vann.	Sett tørketrommelen vannrett.
● Døren åpnes av seg selv.	Lukk døren igjen slik at du hører at den smekker på plass.
● Ønsket resultat er ikke oppnådd eller tørketiden er for lang.	Rengjør lofilteret under rennende vann → <i>side 4</i> . Tøm beholderen for kondensvann → <i>side 4</i> . Er omgivelsestemperaturene høyere enn 35 °C → i luften. Ev. er luftinntaket sperret → sørg for at det kommer luft inn. Ikke egnet program innstilt? → <i>side 7</i> . Klær som skal tørkes? Tørketrommel med varmeveksler er avhengig av at det er nok gjenværende fuktighet i klærne. Er tørketrommelen montert for trangt? Sørg for at luften kan sirkulere. Strømbrudd → start tørketrommelen på nytt. Er det dannet et fint kalklag på fuktighetsfølerne? → Rengjør fuktighetsfølerne <i>side 9</i> .
● Tøyet er fuktig.	Still inn et høyere tørkeprogram eller bruk et tidsprogram i tillegg → <i>side 7</i> . Varmt tøy føles ofte fuktigere enn det faktisk er.
● Fuktigheten i rommet blir svært høy.	Sørg for tilstrekkelig ventilasjon. Er luftinntaket dekket til? → Sørg for at det holdes fritt.
● I displayet vises <b>Cln</b> .	Ingen feil! Automatisk rengjøring av varmeveksleren. Tøm ikke kondensvannbeholderen.
● Strømbrudd	Ta klærne ut av tørketrommelen med en gang og legg dem utover. Varmen kan slippe ut.
● Innvendig belysning fungerer ikke.	Trekk ut støpselet, vipp opp dekselet på innsiden over døren (med Torx 20 skrutrekker) og skift lyspæren. Lukk dekselet. Bruk aldri tørketrommelen uten dekselet.
● Lyder og vibrasjoner som kan oppstå fra tid til annen.	Ingen feil! Normale lyder → <i>side 11</i> .
● Høy summing i noen få sekunder.	Er kondensvannbeholderen satt helt inn? → Skyv kondensvannbeholderen helt inn. Dette er ingen feil. Normale lyder → <i>side 11</i> .

## Sikkerhetsanvisninger



<b>I et nødtilfelle</b>	– Trekk støpselet straks ut av stikkkontakten eller slå av sikringen.
<b>Tørketrommelen må KUN ...</b>	– Brukes inne i et av husets rom. – Brukes til å tørke tekstiler.
<b>Tørketrommelen må ALDRI ...</b>	– Brukes til andre formål enn det som er beskrevet ovenfor. – Forandres på når det gjelder teknikk eller egenskaper.
<b>Farer</b>	– Barn eller personer som ikke er instruert om bruken av apparatet, må ikke betjene tørketrommelen. – Barn må ikke oppholde seg i nærheten av tørketrommelen uten oppsyn. – Hold husdyr borte fra tørketrommelen. – Alle gjenstander må fjernes fra lommene på tekstilene. – Pass på lightere! → <b>fare for eksplosjon!</b> – Ikke sitt på eller len deg mot døren → <b>veltefare!</b>
<b>Installasjon</b>	– Løse ledninger må festes, → <b>det er ellers fare for å snuble</b> . – Ikke bruk tørketrommelen hvis det er fare for frost.
<b>Strømtilkobling</b>	– Tørketrommelen må tilkobles til en jordet kontakt med –vekselstrøm, da sikkerheten ellers ikke er garantert. – Ledningstverrsnittet må være tilstrekkelig. – Bruk bare sikkerhetsbrytere som er merket slik:  – Støpselet og stikkkontakten må passe sammen. – Det må ikke brukes multikontakter-/koblinger og/eller skjøteledning. – Ikke ta i nettstøpselet med fuktige hender → <b>fare for elektrisk støt!</b> – Hold i støpselet, ikke i ledningen. – Ledningen må ikke bli skadet → <b>fare for elektrisk støt!</b>
<b>Drift</b>	– Legg kun tøy i tørketrommelen. – Kontroller innholdet før du slår på tørketrommelen. – Tørketrommelen må ikke brukes dersom tøyet har vært i berøring med løsemidler, olje, voks, fett eller farge (f.eks. leggevann, neglelakkfjerner, flekkfjerner, rensbensin etc.) → <b>fare for brann/eksplosjon!</b> – Fare ved støv (f.eks. kullstøv, mel): Tørketrommelen må ikke brukes → <b>fare for eksplosjon!</b> – Tørketrommelen må ikke brukes dersom tøyet inneholder skumstoffer/gummi → elastisk materiale kan bli ødelagt og tørketrommelen skadet på grunn av deformering av skumstoffet. – Slå av tørketrommelen når programmet er avsluttet. – Kondensvannet er ikke drikkevann, og det kan være forurenset av lo.
<b>Defekt</b>	– Tørketrommelen må ikke brukes dersom det er mistanke om defekt, den må kun repareres av kundeservice. – Tørketrommelen må ikke brukes dersom strømledningen er defekt. Defekt ledning må kun skiftes ut av kundeservice for å unngå skade. – Før utskifting av lyspæren innvendig, må støpselet trekkes ut av stikkkontakten → <b>fare for elektrisk støt!</b>
<b>Reservedeler</b>	– Av sikkerhetsgrunner må det kun brukes originale reservedeler og -tilbehør.
<b>Kassering</b>	– Tørketrommel: Trekk ut støpselet. Deretter må strømledningen til apparatet skjæres over. – Apparatet må leveres til et avfallsdeponi. – Varmeveksleren inneholder fluorert drivhusgass R407C som omfattes av Kyoto-protokollen → må kasseres på fagmessig måte. Innhold: 0,43 kg. – Emballasjen: Ikke la barn leke med emballasjen → <b>fare for kvelling!</b> – Alle materialer er miljøvennlige og kan brukes om igjen. De må kastes på en miljøvennlig måte.

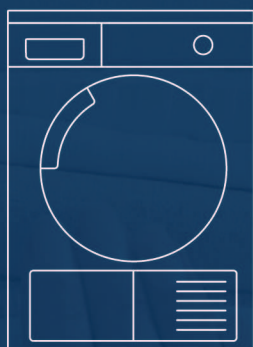

Tørketrommel

no

Bruks-  
og oppstillingsanvisning



**BOSCH**



Ta hensyn til sikkerhetsanvisningene på side 13.

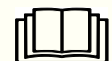

Les denne veiledningen før du tar tørketrommelen i bruk.