

Formålsmæssig anvendelse

Tillykke - De har valgt et moderne husholdningsprodukt af høj kvalitet fra Bosch. Denne kondensstørretumbler med varmeveksler og automatisk rengøring udmærker sig ved et meget lavt energiforbrug og reduceret vedligeholdelse ...

Miljøvenlig bortskaffelse Bortskaf emballagen miljøvenligt. Dette apparat er mærket i henhold til det europæiske direktiv 2002/96/EF om affald af elektrisk og elektronisk udstyr - WEEE).

Der findes yderligere oplysninger om vores produkter, tilbehør, reservedele og services på: www.bosch-home.com

Indhold

Forberedelse ... 2 Indstille program ... 2 Tørring ... 3/4 Anvisninger om vasketøj ... 5 Hvad De absolut bør være opmærksom på ... 6 Programoversigt ... 7 Installation ... 8 Frostsikring/transport ... 8 Pleje og rengøring ... 9 Tekniske data ... 10 Ekstra tilbehør ... 10 Normale lyde ... 11 Hvad nu hvis ... / Kundenservice ... 12 Sikkerhedsanvisninger ... 13

Ekstra funktioner, Indikatorfelt, Programvælger. Table with columns: Funktion, Indikator, Programvalg, Signal, Spærring, Tørringsgrad, Centrifugerings-hastighed. Includes a diagram of the control panel.

Reducerer krølning og forlænger anti-krølningssfasen efter programmets afslutning; mulighed for valg af to trin. Reduceret temperatur til sarte tekstiler ...

Formålsmæssig anvendelse. Kun i private husholdninger. Kun til tørring af tekstiler.

Forberede installation se side 8. Tørretumbleren må aldrig anvendes, hvis den er beskadiget! Kontakt kundeservice!

Kontroller tørretumbleren. Stik netstikket i kontakten. Sorter vasketøjet + læg det ind.

Vælg program + indstil. Vælg tørreprogram ... og tilpas det individuelt.

Tørring. Kondensvandbeholder med filter. Indvendig tromlebelysning. Betjeningspanel. Tromle. Todelt fnugfilter. Luftgitter.

Tømme kondensvand. Tøm beholderen, efter hver tørring - ikke under selve tørreprocessen! 1. Træk beholderen til kondensvand ud, og hold den vandret.

Rengøre fnugfiltre. Fnugfiltret består af to dele. Rengør det inderste fnugfilter efter hver tørring. Rengør det yderste fnugfilter efter hver 5. tørring.

Slukke for tørretumbler. Stil programvælgeren på Sluk. Lad ikke vasketøj ligge i tørretumbleren! Tage vasketøj ud. Tørretumbleren har en automatisk anti-krøl funktion.

Programslut når -> lyser i displayet. Afbryde program Efterfyldning eller udtagning af vasketøj.

Tørring. Tørringen kan afbrydes kortvarigt, så vasketøjet kan efterfyldes eller tages ud. Det valgte program skal derefter fortsættes og afsluttes!

Anvisninger om vasketøj ... Plejemærker på tekstiler. Følg producentens vaskeanvisninger!

Hvad De absolut bør være opmærksom på ... Tørretumbleren må aldrig benyttes uden fnugfiltre og/eller kondensvandbeholder!

Programoversigt se også side 5. Table with columns: Vasketøjstype, Duge, Sengtøj, Sokker, Undertøj, Bæklæder, Jakker, Arbejdstøj, Sportstøj, Kloder, Nederdelte, Bukser, Skjorter, T-shirts.

Programoversigt se også side 5. Table with columns: Vasketøjstype, Duge, Sengtøj, Sokker, Undertøj, Bæklæder, Jakker, Arbejdstøj, Sportstøj, Kloder, Nederdelte, Bukser, Skjorter, T-shirts.

Programoversigt se også side 5. Table with columns: Vasketøjstype, Duge, Sengtøj, Sokker, Undertøj, Bæklæder, Jakker, Arbejdstøj, Sportstøj, Kloder, Nederdelte, Bukser, Skjorter, T-shirts.

Programoversigt se også side 5. Table with columns: Vasketøjstype, Duge, Sengtøj, Sokker, Undertøj, Bæklæder, Jakker, Arbejdstøj, Sportstøj, Kloder, Nederdelte, Bukser, Skjorter, T-shirts.

Programoversigt se også side 5. Table with columns: Vasketøjstype, Duge, Sengtøj, Sokker, Undertøj, Bæklæder, Jakker, Arbejdstøj, Sportstøj, Kloder, Nederdelte, Bukser, Skjorter, T-shirts.

Programoversigt se også side 5. Table with columns: Vasketøjstype, Duge, Sengtøj, Sokker, Undertøj, Bæklæder, Jakker, Arbejdstøj, Sportstøj, Kloder, Nederdelte, Bukser, Skjorter, T-shirts.

Programoversigt se også side 5. Table with columns: Vasketøjstype, Duge, Sengtøj, Sokker, Undertøj, Bæklæder, Jakker, Arbejdstøj, Sportstøj, Kloder, Nederdelte, Bukser, Skjorter, T-shirts.

Programoversigt se også side 5. Table with columns: Vasketøjstype, Duge, Sengtøj, Sokker, Undertøj, Bæklæder, Jakker, Arbejdstøj, Sportstøj, Kloder, Nederdelte, Bukser, Skjorter, T-shirts.

Programoversigt se også side 5. Table with columns: Vasketøjstype, Duge, Sengtøj, Sokker, Undertøj, Bæklæder, Jakker, Arbejdstøj, Sportstøj, Kloder, Nederdelte, Bukser, Skjorter, T-shirts.

Programoversigt se også side 5. Table with columns: Vasketøjstype, Duge, Sengtøj, Sokker, Undertøj, Bæklæder, Jakker, Arbejdstøj, Sportstøj, Kloder, Nederdelte, Bukser, Skjorter, T-shirts.

Programoversigt se også side 5. Table with columns: Vasketøjstype, Duge, Sengtøj, Sokker, Undertøj, Bæklæder, Jakker, Arbejdstøj, Sportstøj, Kloder, Nederdelte, Bukser, Skjorter, T-shirts.

Programoversigt se også side 5. Table with columns: Vasketøjstype, Duge, Sengtøj, Sokker, Undertøj, Bæklæder, Jakker, Arbejdstøj, Sportstøj, Kloder, Nederdelte, Bukser, Skjorter, T-shirts.

Programoversigt se også side 5. Table with columns: Vasketøjstype, Duge, Sengtøj, Sokker, Undertøj, Bæklæder, Jakker, Arbejdstøj, Sportstøj, Kloder, Nederdelte, Bukser, Skjorter, T-shirts.

Installation

- Leveringsomfang: Tørrumtumbler, brugs- og opstillingsanvisning, udkurv (*afhængigt af model*).
- Kontroller tørrumtumbleren for transportskader!
- Tørrumtumbleren er meget tung. Løft den ikke alene!
- Pas på skarpe kanter!
- Tørrumtumbleren må ikke opstilles i rum, hvor der er risiko for frost!
- Der kan opstå skader, når vandet fryser!
- Lad i tvivlstilfælde en fagmand tilslutte tørrumtumbleren!
- Løft ikke tørrumtumbleren i dele, der stikker ud (f.eks. lugen) - fare for brud!

1. Opstilling af tørrumtumbler

- Netstikket skal altid være tilgængeligt.
- Opstil tørrumtumbleren på et rent, jævnt og fast underlag!
- Hold luftgitteret foran på tørrumtumbleren frit.
- Hold området omkring tørrumtumbleren rent.
- Juster tørrumtumbleren ind til vandret ved hjælp af skruefodderne. Anvend et vaterpas.
- Skruefodderne må under ingen omstændigheder fjernes!

1. Opstilling af tørrumtumbler

Tag alle tilbehørsdele ud af tromlen. Tromlen skal være tom!

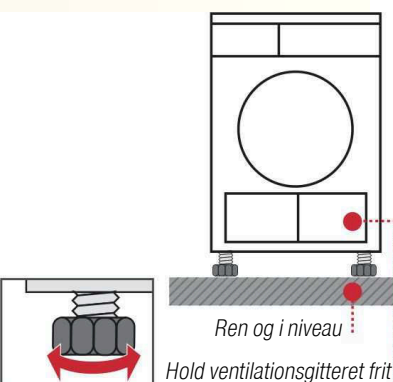

Ren og i niveau i Hold ventilationsgitteret frit!

- Opstil ikke tørrumtumbleren bag en dør eller skydedør, som kan forhindre eller blokere for åbning af tørrumtumblerens luge. Dette sikrer, at børn ikke kan blive spærret inde i maskinen og dermed komme i livsfare.

2. Nettilslutning

- se Sikkerhedsanvisningerne → side 13.
- **Fare for elektrisk stød!** Apparatet er udstyret med et EU-Schuko-stik (sikkerhedsstik). For at sikre korrekt jordforbindelse i stikkontakter i Danmark skal apparatet tilsluttes med en egnet stik-adapter. Denne adapter (tilladt til maks. 13 ampere) kan bestilles via kundeservice (reserveredel nr. 616581).
- Tilslut tørrumtumbleren forskriftsmæssigt til en vekselstrøms-stikkontakt med jordforbindelse. Lad en elektriker kontrollere stikkontakten i tvivlstilfælde.
- Netspændingen og spændingsangivelsen på tørrumtumblerens typeskilt (→ side 10) skal stemme overens!
- Tilslutningsværdi og nødvendig sikring er oplyst på tørrumtumblerens typeskilt.

Frostsikring

- **Forberedelse**
- 1. Tøm kondensvandbeholderen → side 4.
- 2. Stil programvælgeren på et vilkårligt program.
- 3. Tryk på tasten **Start/Stop** → kondensvandet bliver pumpet ind i beholderen.
- 4. Vent 5 minutter, og tøm atter beholderen for kondensvand.
- 5. Stil programvælgeren på **Sluk**.

Transport

- Forberedelse af tørrumtumbleren → se Frostsikring.
- Tørrumtumbleren skal stå lodret under transport.
- Lad tørrumtumbleren stå stille to timer efter transport.

Der er rester af vand i tørrumtumbleren. Dette kan løbe ud, hvis tørrumtumbleren stilles skråt.

Vedligeholdelse og rengøring



Varmeveksler
Tørrumtumblerens varmeveksler bliver rengjort automatisk under tørringen, i displayet vises **Cln**. Kondensvandbeholderen må ikke trækkes ud under rengøringsprocessen.

Tørrumtumbler-kabinet, betjeningsfelt, luftgitter

Tør af med en blød, fugtig klud. Anvend ikke aggressive rengørings- eller opløsningsmidler. Fjern rester af vaske- og rengøringsmidler med det samme. Under tørringen kan der ind i mellem danne sig vandansamlinger mellem ruden og tætningen. Dette reducerer ikke på nogen måde tørrumtumblerens funktion!

Filter i kondensvandbeholder

Filteret i kondensvandbeholderen bliver automatisk rengjort under tørringen af beholderen. Rengør alligevel med jævne mellemrum filteret under rindende vand → derved undgås hårdnakkede aflejringer/smudsansamlinger. Det er nødvendigt at rengøre filteret, hvis symbolet stadig blinker i displayet efter tørring af kondensvandbeholderen.

1. Træk kondensvandbeholderen ud.

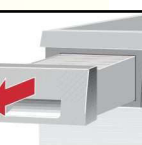

2. Træk filteret ud af indgreb.

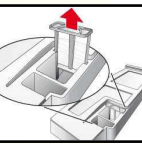

3. Rengør filteret under rindende vand eller i opvaskemaskinen.

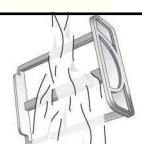

4. Sæt filteret ind igen.

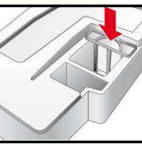

5. Skyd kondensvandbeholderen ind, til den går i indgreb.

Tørrumtumbleren må kun benyttes med filter!

Fugtfolere

Tørrumtumbleren er udstyret med fugtfolere af rustfrit stål. Fugtfolerne måler fugtigheden i vasketøjet. Efter længere tids drift kan der danne sig et tyndt kalklag på fugtfolerne.

1. Luk lugen op.
2. Rengør fugtfolerne med en fugtig svamp med ru overflade.

Brug aldrig ståluld eller skurende midler!

Tekniske data

● Mål (DxBxH)	60 x 60 x 85 cm (indstillelig højde)
Vægt	ca. 53 kg
Maks. fyldningsmængde	7 kg
Beholder til kondensvand	4,0 l
Tilslutningsspænding	220-240 V
Tilslutningseffekt	maks. 1000 W
Afsikring	10 A
Omgivende temperaturer	5 - 35°C
Fabrikationsnummer/ Produktionsnummer	Inderside af luge

Typeskiltet er anbragt på bagsiden af tørrumtumbleren.

● Forbrugsværdier

Angivelserne er vejledende værdier, som er beregnet ved standardbetingelser.

	Centrifugeringshastighed omdr./min. (restfugtighed)	Tørringstid i min.**	Energiforbrug i kWh**
Koge-/kulørtvask 7 kg			
Skabstørt*	1400 (ca. 50%)	112	1,35
	1000 (ca. 60%)	131	1,60
	800 (ca. 70%)	150	1,86
Strygetørt*	1400 (ca. 50%)	80	0,96
	1000 (ca. 60%)	99	1,22
	800 (ca. 70%)	118	1,47

*Prøveprogrammer iht. DIN 61121

**Afhængigt af tekstiltype, sammensætningen af det vasketøj, der skal tørres, vasketøjets fugtighed samt fyldningsmængden kan værdierne afvige fra de angivne værdier.

● Indvendig tromlebelysning (glødelampe E14, 15W)

Lyset i tromlen tændes, når lugen åbnes eller lukkes og efter programstart. Lyset slukkes automatisk. Udskift af pæren → side 10.

Ekstra tilbehør

Best.nr.:

WTZ 11310 Søjlemonteringsæt til vaskesøjle

Tørrumtumbleren kan af pladsmæssige årsager placeres ovenpå en egnet vaskemaskine af samme dybde og bredde. Tørrumtumbleren skal ubetinget fastgøres til vaskemaskinen med dette monteringsæt! Identisk med WTZ 11310, men med udtrækkelig arbejdsplade.

WTZ 11300 Indbygning uden topplade

WTZ 10290 Fare for elektrisk stød!

Der skal altid monteres en metalafdækning i stedet for apparatets topplade af en fagmand.

WMZ 20460 Forhøjning

Gør det lettere at lægge vasketøj i og tage vasketøj ud af maskinen. Kurven i udræksenheden kan bruges til transport af vasken.

Normale lyde

Under tørring opstår der helt normale lyde, som skyldes kompressoren og pumpen.

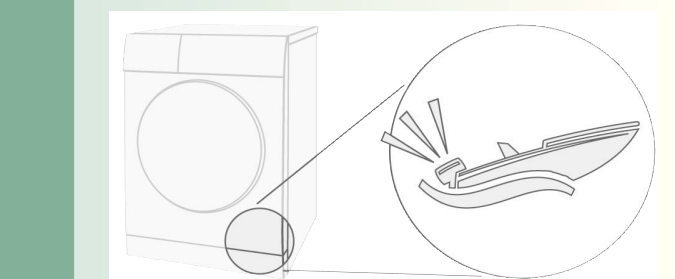

Kompressoren i tørrumtumbleren kan af og til brumme.

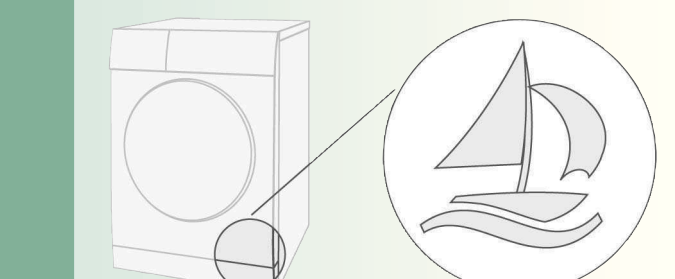

Kompressoren i tørrumtumbleren bliver fra tid til anden ventileret, hvilket giver en summende lyd.

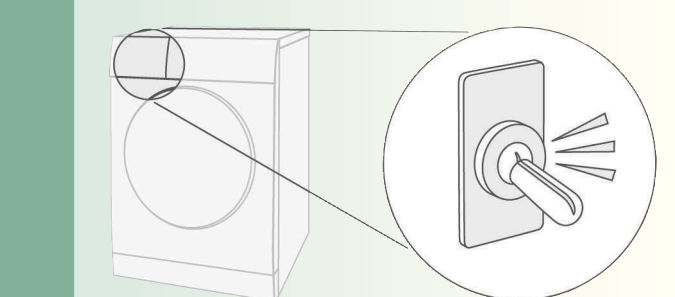

Den automatiske rengøring af tørrumtumbleren afgiver en klinkende lyd.

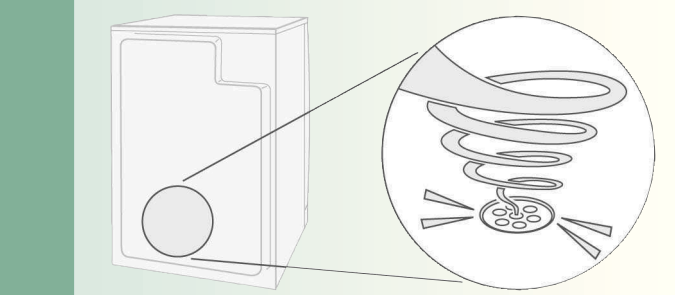

Kondensvandet bliver pumpet ind i kondensvandbeholderen, hvorved der opstår pumpelyde.

Hvad nu hvis ...

! Kontakt vores kundeservice, hvis De ikke selv kan afhjælpe en fejl. Vi finder altid en passende løsning - også for at undgå unødvendige teknikerbesøg. De kan stole på producentens kompetence og således være sikre på, at reparationer bliver udført af uddannede serviceteknikere, som anvender originale reservedele. Kontaktdata for den nærmeste **Kundeservice** findes her eller i listen over kundeserviceafdelinger: - DK 44 89 89 85

Oplys apparatets fabrikationsnummer (E-nr.) og produktionsnummer (FD) (se indersiden af lugen) til kundeservice. Sæt programvælgeren på **Sluk** og træk netstikket ud af stikkontakten.

- Indikatorlampen (Start/Stop) Er stikket sat i kontakten? lyser ikke. Er der valgt et program?

- Symbolet og indikatorlampen (Start/Stop) blinker. Tøm kondensvandbeholderen → side 4. Rens evt. filteret i kondensvandbeholderen → side 6. Efter transport må tørrumtumbleren først startes efter to timers ventetid.

- Symbolet og indikatorlampen (Start/Stop) blinker. Rengør fnugfiltrene under rindende vand → side 4.

- Tørrumtumbleren starter ikke. Er der trykket på tasten (Start/Stop)? Er lugen lukket? Er programmet indstillet? Ligger omgivelsestemperaturen over 5 °C?

- Der løber vand ud af maskinen. Indjuster tørrumtumbleren til vandret.

- Lugen åbner sig af sig selv. Luk lugen, indtil den går i indgreb med et klik.

- Tørreresultatet blev ikke opnået eller tørrtiden er for lang. Rengør fnugfiltrene under rindende vand → side 4. Tøm kondensvandbeholderen → side 4. Er omgivelsestemperaturen over 35 °C? → Sørg for ventilation. Luftgitteret er evt. spærret → hold det frit. Er der valgt et uegnet program? → side 7. Er vasketøjet for tørt? Tørrumtumbleren med varmeveksler kræver en vis restfugtighed i vasketøjet. Er der ikke tilstrækkelig plads omkring tørrumtumbleren? Sørg for luftcirkulation. Strømsvigt → start tørrumtumbleren igen. Fint kalklag på fugtighedsfølerne → rengør fugtighedsfølerne → side 9.

- Fugtigt vasketøj. Vælg det næste højere tørreprogram, eller vælg også tidsprogrammet → side 7. Varmt vasketøj føles fugtigere, end det i virkeligheden er!

- Fugtigheden i rummet stiger stærkt. Udluft rummet tilstrækkeligt. Er luftgitteret spærret? → hold det frit.

- I displayfeltet vises **Cln**. Ingen fejl! Automatisk rengøring af varmeveksler. Tøm ikke kondensvandbeholderen.

- Strømsvigt. Tag straks vasketøjet ud af tørrumtumbleren, og bred det ud. Der kan afgives varme.

- Den indvendige belysning fungerer ikke. Træk netstikket ud, klap den indvendige afdækning af pæren, der sidder over lugen, ned (med en Torx 20 skruetrækker), og udskift pæren. Luk afdækningen. Tørrumtumbleren må ikke benyttes uden afdækningen!

- Af og til flere lyde og vibrationer. Ingen fejl! Normale lyde → side 11.

- Kraftigt brummelyd i nogle sekunder. Er kondensvandbeholderen helt på plads? → Skyd kondensvandbeholderen helt ind. Ingen fejl! Normale lyde → side 11.

Sikkerhedsanvisninger

! I nodstiltfælde – Træk omgående stikket ud af stikkontakten, eller slå sikringen fra. **Tørrumtumbleren må KUN...** – Anvendes indendørs i husholdningen. – Anvendes til tørring af tekstiler.

Tørrumtumbleren må ALDRIG... – Anvendes til andre formål end de, der er beskrevet ovenfor. – Ændres mht. teknik eller egenskaber.

Risici – Børn og ikke-instruerede personer må ikke benytte tørrumtumbleren. – Børn må aldrig være uden opsig, når de er i nærheden af tørrumtumbleren. – Hold husdyr væk fra tørrumtumbleren. – Fjern alle genstande i lommerne på vasketøjet. Vær især opmærksom på lightere → **Eksplionsfare!** – Læn Dem ikke op ad lugen, og sæt Dem ikke på den → **Maskinen kan vælte!**

Installation – Fastgør løse ledninger → **Fare for at snuble!** – Tørrumtumbleren må ikke bruges ved frostfare. **Nettilslutning** – Tilslut tørrumtumbleren forskriftsmæssigt til en stikkontakt med vekselstrøm og jordforbindelse af hensyn til sikkerheden. – Sørg for, at lednings sværnsnittet er tilstrækkeligt stort. – Der må kun anvendes fejlstrømsrelæer, der er forsynet med dette mærke:

– Netstikket og kontakten skal passe til hinanden. – Der må ikke anvendes multistik-/koblinger og/eller forlængerledninger. – Berør ikke stikket med våde hænder → **Fare for elektrisk stød!** – Hold i stikket, aldrig i ledningen, når netstikket trækkes ud af kontakten. – Pas på ikke at beskadige netledningen → **Fare for elektrisk stød!**

Drift – Der må kun lægges vasketøj i tromlen. Kontroller tromlens indhold, inden tørrumtumbleren startes! – Tørrumtumbleren må ikke anvendes, hvis vasketøjet har været i kontakt med opløsningsmidler, olie, voks, fedt eller maling (f.eks. hårspray, neglelakfjerner, rensebenzin etc.) → **Brand-eksplosionsfare!** – Risiko som følge af støv (f.eks. kulstøv, mel): Tørrumtumbleren må ikke benyttes → **Eksplionsfare!**

– Tørrumtumbleren må ikke benyttes, hvis vasketøjet indeholder skummateriale/-gummi → elastisk materiale kan ødelægges, og tørrumtumbleren kan beskadiges som følge af evt. deformation af skummaterialet. – Sluk tørrumtumbleren efter programslut. – Kondensvand er ikke drikkevand, og kan desuden være tilsmudset af fnug fra tøj!

Defekt – Tørrumtumbleren må ikke anvendes, hvis den er defekt, eller hvis det formodes, at den er defekt. Reparationer skal altid udføres af kundeservice. – Tørrumtumbleren må ikke anvendes, hvis netledningen er beskadiget. En defekt netledning må kun udskiftes af kundeservice for at undgå fare. – Netstikket skal altid trækkes ud af stikkontakten, inden pæren til det indvendige lys udskiftes → **Fare for elektrisk stød!**

Reservedele – Der må af sikkerhedsmæssige grunde kun anvendes – originale reservedele og originalt –tilbehør.

Bortskaffelse – Tørrumtumbler: Træk netstikket ud af kontakten. Skær derefter netledningen af tørrumtumbleren. Aflever tørrumtumbleren på et offentligt sted for bortskaffelse. – Varmeveksleren indeholder kølemiddel → skal bortskaffes miljømæssigt korrekt. – Emballage: Giv ikke børn dele af emballagen → **Fare for kvælning!** – Alle materialer er miljøvenlige og kan genanvendes. Bortskaf dem på en miljøvenlig måde.

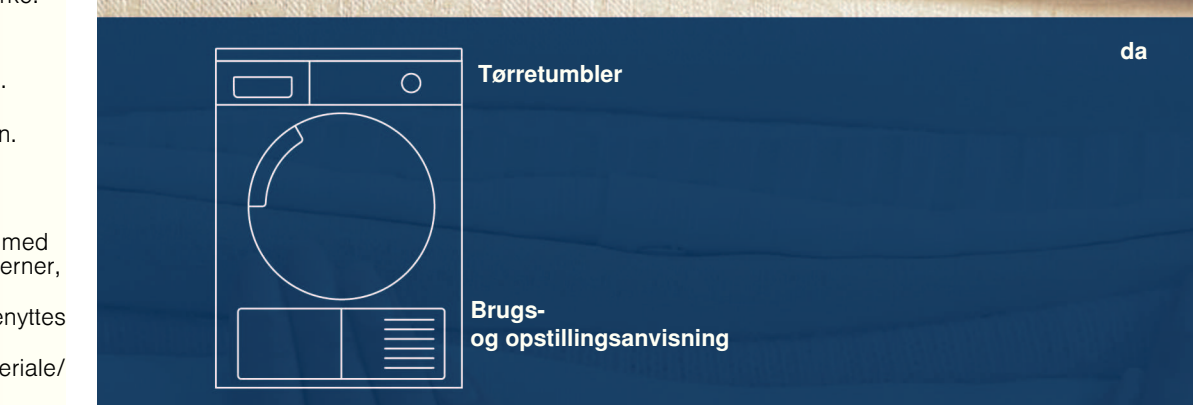

! Overhold sikkerhedsanvisningerne på side 13!
 Læs venligst denne vejledning, inden tørrumtumbleren tages i brug!

Deres nye tørretumbler

Tillykke - De har valgt et moderne husholdningsprodukt af høj kvalitet fra Bosch.

Denne kondensør-tørretumbler med varmeveksler og automatisk rengøring udmærker sig ved et meget lavt energiforbrug og reduceret vedligeholdelse → side 6.

Alle tørretumbler bliver kontrolleret for funktion og korrekt tilstand, inden de forlader fabrikken.

Hvis De har spørgsmål, står vores kundeservice gerne til rådighed.

Miljøvenlig bortskaffelse

Bortskaf emballagen miljøvenligt.

Dette apparat er mærket i henhold til det europæiske direktiv 2002/96/EF om affald af elektrisk og elektronisk udstyr - WEEE).

Direktivet fastsætter rammerne for returnering og genanvendelse af kasserede apparater i alle EU-lande.

Der findes yderligere oplysninger om vores produkter, tilbehør, reservedele og services på: www.bosch-home.com

Indhold

	Side
Forberedelse	2
Indstille program	2
Tørring	3/4
Anvisninger om vasketøj	5
Hvad De absolut bør være opmærksom på	6
Programoversigt	7
Installation	8
Frostsikring/transport	8
Pleje og rengøring	9
Tekniske data	10
Ekstra tilbehør	10
Normale lyde	11
Hvad nu hvis ... / Kundeservice	12
Sikkerhedsanvisninger	13

Formålmæssig anvendelse

- kun i private husholdninger,
- Kun til tørring af tekstiler, der er blevet vasket i vand.



Lad ikke børn være uden opsyn, hvis de opholder sig i nærheden af tørretumbleren!
Sørg for at holde husdyr væk fra tørretumbleren!

Forberede installation se side 8



Tørretumbleren må aldrig anvendes, hvis den er beskadiget!
Kontakt kundeservice!



Kun med tørre hænder!
Hold kun i selve stikket!



Sorter vasketøj

Tøm lommerne i vasketøjet.
Vær især opmærksom på lightere!
Tromlen skal være tom, når vasketøjet fyldes!

Se programoversigten på side 7.
Se også den separate vejledning "Uldkurv" (afh...

Vælg pro...

Visning af maks. påfyldningsmængde for valgt program

The diagram shows the control panel with three main sections:

- Ekstra funktioner:** Includes icons for Strygelet (Ironing), Skånetørring (Delicate drying), and a temperature control icon.
- Indikatorfelt:** Features the ActiveAir Technology logo, a display screen, and Menu, +/- buttons.
- Programvælger:** A large rotary dial with a red needle. Programs listed include: Strygelet, Ekstra tørt, Skabstørt, Strygetørt, Udglatning 15', Sport, Uld opfriskning 6', Super hurtigt 40', Sluk, Koge-/kulørtvask, Ekstra tørt, Ekstra skabstørt, Skabstørt, Strygetørt, Skabstørt Mix, Strygetørt, varmt, koldt, and Tidsprogram.



Alle taster er sens...
let berøring er no...

Tryk



Tørretumbleren
fnugfiltre!

Reducerer krølning og forlænger anti-krølningsfasen efter programmets afslutning; mulighed for valg af to trin.

Reduceret temperatur til sarte tekstiler, ved længere tørretid; f.eks. polyacryl, polyamid, elastan eller acetat.

Indikatorer for programforløb: tørring, strygetørt, skabstørt, anti-krølfunktion/færdig.

Rengør fnugfiltrene under rindende vand → side 4.

Tøm kondensvandbeholder.
Rens evt. filtret i kondensvandbeholderen → side 9.

☰ (Strygelet)

☱ (Skånetørring)

☲ Statusindikatorer

☳ Serviceindikatorer

☴ Fnugfilter

☵ Beholder

☶ Menu

☷ +/- ændre

☸ Tidsforvalg

☹ Signal

☺ Spærring

☻ Tørringsgrad

☼ Centrifugerings-hastighed

Til valg af indstillinger,

Til ændring af alle indstillinger i displayet.

Programslut efter... (afhængigt af valgt program, f.eks. varighed 1:54h → 2h; kan vælges til og med den næste fulde time).

Signalets lydstyrke kan vælges i fire trin: 0 (fra), 1 (stille), 2 (normal), 3 (høj).

Sikring mod utilsigtet ændring af indstillede funktioner (tryk på tasten Menu i 5 sekunder).

Finjustering af tørringsgrad i fire trin til **Koge-/kulørtvask**, **Strygelet**, **Mix** og **Super hurtigt** (lav) - 3 (meget høj).

Vaskemaskinens centrifugeringshastighed; er kun beregnet til en mere nøjagtig angivelse af forventet varighed af tørringen.

Kontroller retumbleren

netstikket i kontakten

+ læg det ind

(afhængigt af model)

program + indstil
vælg tørreprogram ...

læs det individuelt

sensitive, så en
ok!

på tasten Start/Stop

kan kun benyttes med

1 -24 timer

0, 1, 2, 3, 4

til-fra

til 40': 0, 1, 2, 3

600-1800

Tørring



1
2

3



Kondensvandbeholderen må ikke trækkes / tømmes ud under tørring

Tørring



Tømme kondensvand

Tøm beholderen, **efter hver** tørring - ikke under selve tørreprocessen!

1. Træk beholderen til kondensvand ud, og hold den vandret.
 2. Hæld kondensvandet bort.
 3. Sørg altid for at skyde beholderen helt ind, til den går i indgreb.
- Når indikatorlampen **Beholder** blinker → side 9.

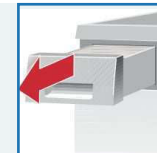

Rengøre fnugfiltre

Fnugfiltret består af to dele.

Rengør det inderste fnugfilter **efter hver** tørring.

Rengør det yderste fnugfilter **efter hver 5.** tørring.

1. Luk lugen op. Fjern fnug fra lugen/området omkring lugen.
2. Træk det indvendige fnugfilter ud, og luk det op.
3. Fjern fnuggene (stryg hånden hen over filtret). Skyl fnugfiltret igennem under vandhanen, hvis det er meget snavset eller tilstoppet, og tør det godt!
4. Luk fnugfiltret sammen, og sæt det på plads igen. Rengør evt. også det yderste fnugfilter:
5. Træk det indvendige fnugfilter ud, og tag derefter det udvendige fnugfilter ud.
6. Luk det op, og fjern fnuggene. Skyl det af under rindende vand, og tør det godt!
7. Luk det i, stik fnugfiltrene ind i hinanden, og sæt dem på plads igen.

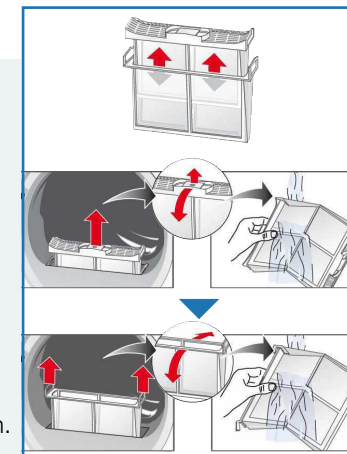

Slukke for tørretumbler

Stil programvælgeren på **Sluk**.

Lad ikke vasketøj ligge i tørretumbleren!

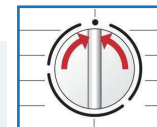

Tage vasketøj ud

Tørretumbleren har en automatisk anti-krøl funktion. Tromlen bliver drejet med bestemte tidsintervaller i 30 minutter efter programmets afslutning. Vasketøjet forbliver løst og luftigt (hvis ekstrafunktionen ↻ (Strygelet) er valgt, drejes tromlen i 60 minutter).

Programslut når →I lyser i displayet.

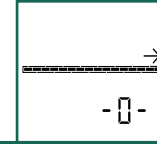

Afbyrde program Efterfyldning eller udtagning af vasketøj.

i Tørringen kan afbrydes kortvarigt, så vasketøjet kan efterfyldes eller tages ud. Det valgte program skal derefter fortsættes og afsluttes!

! *Sluk aldrig for tørretumbleren, før tørringen er afsluttet!*

1. Luk lugen op, tørreprocessen bliver afbrudt.
2. Læg vasketøj ind, eller tag det ud, og luk lugen.
3. Vælg om nødvendigt program og ekstra funktioner igen.
4. Tryk på tasten ↻ (**Start/Stop**). Den resterende tid bliver opdateret efter nogle minutter.

Anvisninger om vasketøj ...



Plejemærker på tekstiler

Følg producentens vaskeanvisninger!

- Tørring ved normal temperatur.
- Tørring ved lav temperatur → vælg også ↓ (Skånetørring)
- Må ikke tørres i tørretumbler.



Overhold altid sikkerhedsanvisningerne side 13!

F.eks. må følgende tekstiler ikke tørres i tørretumbler:

- Luftuigennemtrængelige stoffer (f.eks. med gummibelægning).
- Sarte stoffer (silke, syntetiske gardiner) → Risiko for krædning!
- Vasketøj tilsmudset med olie.



Tips om tørring

- Sorter vasketøjet efter tekstiltipe og tørreprogram, så tøjet bliver ensartet tørt.
- Tør altid meget små tekstilstykker (f.eks. babystrømper) sammen med større stykker vasketøj (f.eks. håndklæder).
- Luk lynlåse, hægter og maller, knap pude- og dynebetræk. Bind stofbælter, bånd på forklæder osv. sammen.
- Strygelet vasketøj må ikke tørres for længe → risiko for krædning! Lad vasketøjet eftertørre udenfor tumbleren.
- Tør ikke uld i tørretumbleren, men brug den kun til opfriskning → Side 7, programmet **Uld opfriskning 6**.
- Stryg ikke vasketøjet direkte efter tørring, men lad det ligge sammenfoldet et stykke tid → restfugtigheden bliver dermed ensartet fordelt.
- Strikkede tekstiler (f.eks. t-shirts, sportsbeklædning) kryber ofte ved den første tørring. → Brug ikke programmet **Ekstra tørt**.
- Stivet vasketøj er kun delvist egnet til tørretumbler → stivelse efterlader en belægning, som har negativ indflydelse på tørringen.
- Doser skyllemiddel iht. producentens angivelser ved tøj, der skal tørres i tørretumbler.
- Vælg et tidsprogram ved tørring af små mængder vasketøj → optimering af tørring.

Miljøbeskyttelse / energisparetips

- Centrifuger vasketøjet grundigt i vaskemaskinen, inden det tørres → højere centrifugeringshastighed reducerer tørretiden og sænker energiforbruget. Centrifuger også stygelet tøj.
- Udnyt den maksimalt anbefalede tøjmenge, men overskrid den ikke → Programoversigt side 7.
- Sørg for god ventilation i rummet under tørring.
- Luftgitteret må ikke tildækkes.

Hvad De absolut bør være opmærksom på ...

Denne tørretumbler er særligt energibesparende. Den udmærker sig teknisk ved at være udstyret med et kuldekedsløb, som udnytter energien meget effektivt på samme måde som i et køleskab. Tørretumblerens varmeveksler bliver rengjort automatisk under tørringen. Fugfiltrene og filtret i kondensvandbeholderen skal rengøres med regelmæssige mellemrum.



Tørretumbleren må aldrig benyttes uden fugfiltre og/eller kondensvandbeholder!

Fugfiltre

Under tørringen bliver fug og hår fra vasketøjet opsamlet i fugfiltret. Et tilstoppet fugfilter kan forringe varmeudvekslingen.

Derfor skal fugfiltrene absolut rengøres efter hver tørring.

Skyl dem med regelmæssige mellemrum af under rindende vand → side 4.

Filter i kondensvandbeholder

Filtret i kondensvandbeholderen renses kondensvandet. Dette kondensvand er nødvendigt for den automatiske rengøring. Filtret skal rengøres med regelmæssige mellemrum under rindende vand. Det er nødvendigt at tømme kondensvandbeholderen, inden filtret kan rengøres → side 9.

Tekstiler

Der må ikke tørres tekstiler i tørretumbleren, som har været i kontakt med opløsningsmidler, olie, voks, fedt eller maling: f.eks. hårspray, neglelakfjerner, pletfjerner, rensebenzin etc. Tøm i lommerne på vasketøjet.

Der må ikke tørres tekstiler, som er uigennemtrængelige for luft.

Tør ikke vasketøj, som fugger meget.

Uld må ikke tørres men kun opfriskes med uldprogrammet.



Efter tørring: Vasketøjet skal ...														
	Tshirts	Skjorter	Bukser	Nederdele/ kjoler	Sportstøj	Arbejdstøj	Jakker	Frotte- badekåber	Undertøj	Sokker	Sengestøj	Duge	Frottehånd- klæder	Viskestykker/ håndklæder
Koge-/kulørtvask	Til koge- og kulørtvask af bomuld og hør.													
Strygetørt	✓	✓	✓	✓	✓	✓			✓	✓	✓	✓	✓	✓
Skabstørt	✓	✓	✓		✓	✓			✓	✓	✓	✓	✓	✓
Ekstra skabstørt	✓	✓	✓						✓	✓	✓	✓	✓	✓
Ekstra tørt	✓	✓	✓					✓			✓	✓	✓	✓
Strygelet	Til strygefrigt vasketøj af syntetiske eller blandede fibre, bomuld.													
Strygetørt	✓	✓	✓	✓	✓	✓	✓	✓	✓	✓	✓	✓	✓	✓
Skabstørt	✓	✓	✓		✓	✓	✓	✓	✓	✓	✓	✓	✓	✓
Ekstra tørt	✓	✓	✓				✓				✓	✓	✓	✓
Mix	Til blandet vask af bomuld og strygelette tekstiler (Mix).													
Skabstørt / Strygetørt														
Udglætning 15'	Til fugtige tekstiler af bomuld og hør samt til strygelette tekstiler. Krøpling bliver reduceret. Tekstilerne bliver ikke fuldstændig tørret. Hæng tøjet op!													
Sport	Til tekstiler med membranbelægning, vandafvisende tekstiler, funktionsbeklædning, fleecestoffer, tøj jakker/bukser med udtageligt inderfor separat.													
Uld opriskning 6'	Til uldtekstiler, der tåler maskinvask Tøjet luftes, men tørres ikke. Tag tøjet ud efter programslut, og lad det tørre.													
Super hurtigt 40'	Til vasketøj, der skal tørres hurtigt, f.eks. af syntetiske fibre, bomuld eller blandede fibre. Afhængigt af tekstiltypen, sammensætningen af det vasketøj, der skal tørres, vasketøjets fugtighed samt fyldningsmængden kan værdierne afvige fra de angivne værdier.													
Tidsprogram varmt	Til førtørrede, sarte tekstiler med flere lag af akryl eller til enkelte mindre stykker vasketøj.													
Tidsprogram koldt	Til alle stofarter. Til opriskning og gennemluftning af tøj, som ikke bruges så meget.													
1209 / 9000496881													Robert Bosch Hausgeräte GmbH Carl-Wery-Str. 34 D-81739 München/Tyskland	
													WTW86580SN	

Installation



- Leveringsomfang: Tørretumbler, brugs- og opstillingsanvisning, uldkurv (afhængigt af model).
- Kontroller tørretumbleren for transportskader!
- Tørretumbleren er meget tung. Løft den ikke alene!
- Pas på skarpe kanter!
- Tørretumbleren må ikke opstilles i rum, hvor der er risiko for frost! Der kan opstå skader, når vandet fryser!
- Lad i tvivlstilfælde en fagmand tilslutte tørretumbleren!
- Løft ikke tørretumbleren i dele, der stikker ud (f.eks. lugen) - fare for brud!

1.

Opstilling af tørretumbler

- Netstikket skal altid være tilgængeligt.
- Opstil tørretumbleren på et rent, jævnt og fast underlag!
- Hold luftgitteret foran på tørretumbleren frit.
- Hold området omkring tørretumbleren rent.
- Juster tørretumbleren ind til vandret ved hjælp af skruefødderne. Anvend et vaterpas.
- Skruefødderne må under ingen omstændigheder fjernes!



Tag alle tilbehørsdele ud af tromlen.
Tromlen skal være tom!

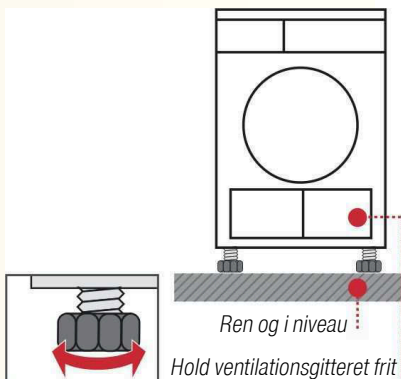

Opstil ikke tørretumbleren bag en dør eller skydedør, som kan forhindre eller blokere for åbning af tørretumblerens luge. Dette sikrer, at børn ikke kan blive spærret inde i maskinen og dermed komme i livsfare.

2.

Nettilslutning se Sikkerhedsanvisningerne → side 13.



Fare for elektrisk stød!

Apparatet er udstyret med et EU-Schuko-stik (sikkerhedsstik). For at sikre korrekt jordforbindelse i stikkontakter i Danmark skal apparatet tilsluttes med en egnet stik-adapter. Denne adapter (tilladt til maks. 13 ampere) kan bestilles via kundeservice (reservedel nr. 616581).

- Tilslut tørretumbleren forskriftsmæssigt til en vekselstrøms-stikkontakt med jordforbindelse. Lad en elektriker kontrollere stikkontakten i tvivlstilfælde.
- Netspændingen og spændingsangivelsen på tørretumblerens typeskilt (→ side 10) skal stemme overens!
- Tilslutningsværdi og nødvendig sikring er oplyst på tørretumblerens typeskilt.

Frostsikring



Tørretumbleren må ikke benyttes ved frostfare!



Forberedelse

1. Tøm kondensvandbeholderen → side 4.
2. Stil programvælgeren på et vilkårligt program.
3. Tryk på tasten \diamond (Start/Stop) → kondensvandet bliver pumpet ind i beholderen.
4. Vent 5 minutter, og tøm atter beholderen for kondensvand.
5. Stil programvælgeren på **Sluk**.

Transport



- Forberedelse af tørretumbleren → se Frostsikring.
- Tørretumbleren skal stå lodret under transport.
- Lad tørretumbleren stå stille to timer efter transport.



Der er rester af vand i tørretumbleren. Dette kan løbe ud, hvis tørretumbleren stilles skråt.

8

Vedligeholdelse og rengøring



Kun i slukket tilstand!



Varmeveksler

Tørretumblerens varmeveksler bliver rengjort automatisk under tørringen, i displayet vises **Cln**. Kondensvandbeholderen må ikke trækkes ud under rengøringsprocessen.



Tørretumbler-kabinet, betjeningsfelt, luftgitter

Tør af med en blød, fugtig klud.
Anvend ikke aggressive rengørings- eller opløsningsmidler.
Fjern rester af vaske- og rengøringsmidler med det samme.
Under tørringen kan der ind i mellem danne sig vandansamlinger mellem ruden og tætningen. Dette reducerer ikke på nogen måde tørretumblerens funktion!



Filter i kondensvandbeholder

Filtret i kondensvandbeholderen bliver automatisk rengjort under tømningen af beholderen. Rengør alligevel med jævne mellemrum filtret under rindende vand → derved undgås hårdnakkede aflejringer/smudsansamlinger.
Det er nødvendigt at rengøre filtret, hvis symbolet \blacksquare stadig blinker i displayet efter tømning af kondensvandbeholderen.

1. Træk kondensvandbeholderen ud.

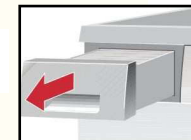

2. Træk filtret ud af indgreb.

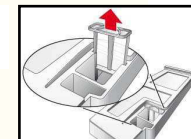

3. Rengør filtret under rindende vand eller i opvaskemaskinen.

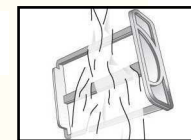

4. Sæt filtret ind igen.

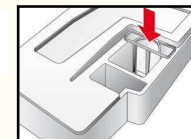

5. Skyd kondensvandbeholderen ind, til den går i indgreb.



Tørretumbleren må kun benyttes med filter!



Fugtfølere

Tørretumbleren er udstyret med fugtfølere af rustfrit stål. Fugtfølernes måler fugtigheden i vasketøjet. Efter længere tids drift kan der danne sig et tyndt kalklag på fugtfølernes.

1. Luk lugen op.
2. Rengør fugtfølernes med en fugtig svamp med ru overflade.



Brug aldrig ståluld eller skurende midler!



9

Tekniske data

● Mål (DxBxH)	60 x 60 x 85 cm (indstillelig højde)
Vægt	ca. 53 kg
Maks. fyldningsmængde	7 kg
Beholder til kondensvand	4,0 l
Tilslutningsspænding	220-240 V
Tilslutningseffekt	maks. 1000 W
Afsikring	10 A
Omgivende temperaturer	5 - 35°C
Fabrikationsnummer/ Produktionsnummer	Inderside af luge

Typeskiltet er anbragt på bagsiden af tørretumbleren.

- **Forbrugsværdier** Angivelserne er vejledende værdier, som er beregnet ved standardbetingelser.

	Centrifugeringshastighed omdr./min. (restfugtighed)	Tørringstid i min.**	Energiforbrug i kWh**
Koge-/kulørtvask 7 kg			
Skabstørt*	1400 (ca. 50%)	112	1,35
	1000 (ca. 60%)	131	1,60
	800 (ca. 70%)	150	1,86
Strygetørt*	1400 (ca. 50%)	80	0,96
	1000 (ca. 60%)	99	1,22
	800 (ca. 70%)	118	1,47
Strygelet 3,5 kg			
Skabstørt*	800 (ca. 40%)	51	0,56
	600 (ca. 50%)	63	0,70

*Prøveprogrammer iht. DIN 61121

**Afhængigt af tekstiltype, sammensætningen af det vasketøj, der skal tørres, vasketøjets fugtighed samt fyldningsmængden kan værdierne afvige fra de angivne værdier.

- **Indvendig tromlebelysning (glødelampe E14, 15W)**
Lyset i tromlen tændes, når lugen åbnes eller lukkes og efter programstart. Lyset slukkes automatisk. Udskift af pæren → side 10.

Ekstra tilbehør

Best.nr.:

WTZ 11310 Søjlemonteringsæt til vaskesøjle
Tørretumbleren kan af pladmæssige årsager placeres ovenpå en egnet vaskemaskine af samme dybde og bredde. Tørretumbleren skal ubetinget fastgøres til vaskemaskinen med dette monteringsæt! Identisk med WTZ 11310, men med udtrækkelig arbejdsplade.

WTZ 11300

WTZ 10290

Indbygning uden topplade
Fare for elektrisk stød!

Der skal altid monteres en metalafdækning i stedet for apparatets topplade af en fagmand.

WMZ 20460

Forhøjning
Gør det lettere at lægge vasketøj i og tage vasketøj ud af maskinen. Kurven i udtræksenheden kan bruges til transport af vasken.

Normale lyde

Under tørring opstår der helt normale lyde, som skyldes kompressoren og pumpen.

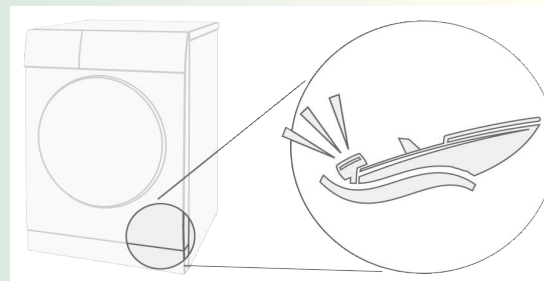

Kompressoren i tørretumbleren kan af og til brumme.

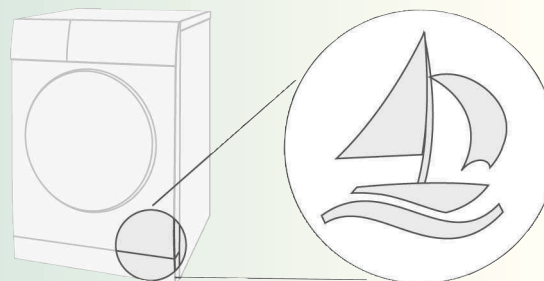

Kompressoren i tørretumbleren bliver fra tid til anden ventileret, hvilket giver en summende lyd.

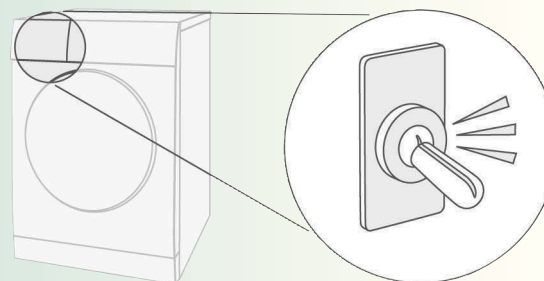



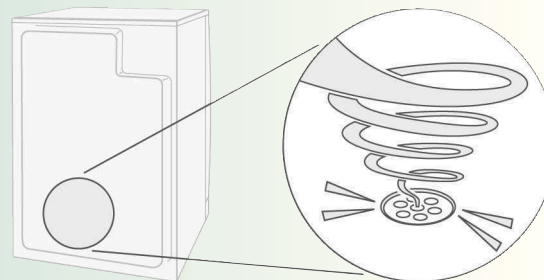



Den automatiske rengøring af tørretumbleren afgiver en klikkende lyd.



Kondensvandet bliver pumpet ind i kondensvandbeholderen, hvorved der opstår pumpelyde.

Hvad nu hvis ...

	Kontakt vores kundeservice, hvis De ikke selv kan afhjælpe en fejl. Vi finder altid en passende løsning - også for at undgå unødvendige teknikerbesøg. De kan stole på producentens kompetence og således være sikker på, at reparationer bliver udført af uddannede serviceteknikere, som anvender originale reservedele. Kontaktdata for den nærmeste Kundeservice findes her eller i listen over kundeserviceafdelinger: - DK 44 89 89 85 Oplys apparatets fabriksnummer (E-nr.) og produktionsnummer (FD) (se indersiden af lugen) til kundeservice. Sæt programvælgeren på Sluk og træk netstikket ud af stikkontakten.
●	Indikatorlampen  (Start/Stop) lyser ikke. Er stikket sat i kontakten? Er der valgt et program?
●	Symbolet  og indikatorlampen  (Start/Stop) blinker. Tøm kondensvandbeholderen → <i>side 4</i> . Rens evt. filtret i kondensvandbeholderen → <i>side 6</i> . Efter transport må tørretumbleren først startes efter to timers ventetid.
●	Symbolet  og indikatorlampen  (Start/Stop) blinker. Rengør fnugfiltrene under rindende vand → <i>side 4</i> .
●	Tørretumbleren starter ikke. Er der trykket på tasten  (Start/Stop)? Er lugen lukket? Er programmet indstillet? Ligger omgivelsestemperaturen over 5 °C?
●	Der løber vand ud af maskinen. Indjuster tørretumbleren til vandret.
●	Lugen åbner sig af sig selv. Luk lugen, indtil den går i indgreb med et klik.
●	Tørreresultatet blev ikke opnået eller tørretiden er for lang. Rengør fnugfiltrene under rindende vand → <i>side 4</i> . Tøm kondensvandbeholderen → <i>side 4</i> . Er omgivelsestemperaturen over 35 °C? → Sørg for ventilation. Luftgitteret er evt. spærret → hold det frit. Er der valgt et uegnet program? → <i>side 7</i> . Er vasketøjet for tørt? Tørretumblere med varmeveksler kræver en vis restfugtighed i vasketøjet. Er der ikke tilstrækkelig plads omkring tørretumbleren? Sørg for luftcirkulation. Strømsvigt → start tørretumbleren igen. Fint kalklag på fugtighedsfølerne → rengør fugtighedsfølerne → <i>side 9</i> .
●	Fugtigt vasketøj. Vælg det næste højere tørreprogram, eller vælg også tidsprogrammet → <i>side 7</i> . Varmt vasketøj føles fugtigere, end det i virkeligheden er!
●	Fugtigheden i rummet stiger stærkt. Udluft rummet tilstrækkeligt. Er luftgitteret spærret? → hold det frit.
●	I displayfeltet vises Cln . Ingen fejl! Automatisk rengøring af varmeveksler. Tøm ikke kondensvandbeholderen.
●	Strømsvigt. Tag straks vasketøjet ud af tørretumbleren, og bred det ud. Der kan afgives varme.
●	Den indvendige belysning fungerer ikke. Træk netstikket ud, klap den indvendige afdækning af pæren, der sidder over lugen, ned (med en Torx 20 skruetrækker), og udskift pæren. Luk afdækningen. Tørretumbleren må ikke benyttes uden afdækningen!
●	Af og til flere lyde og vibrationer. Ingen fejl! Normale lyde → <i>side 11</i> .
●	Kraftig brummelyd i nogle sekunder. Er kondensvandbeholderen helt på plads? → Skyd kondensvandbeholderen helt ind. Ingen fejl! Normale lyde → <i>side 11</i> .

Sikkerhedsanvisninger



I nødstilfælde	- Træk omgående stikket ud af stikkontakten, eller slå sikringen fra.
Tørretumbleren må KUN...	- Anvendes indendørs i husholdningen. - Anvendes til tørring af tekstiler.
Tørretumbleren må ALDRIG...	- Anvendes til andre formål end de, der er beskrevet ovenfor. - Ændres mht. teknik eller egenskaber.
Risici	- Børn og ikke-instruerede personer må ikke benytte tørretumbleren. - Børn må aldrig være uden opsyn, når de er i nærheden af tørretumbleren. - Hold husdyr væk fra tørretumbleren. - Fjern alle genstande i lommerne på vasketøjet. Vær især opmærksom på lightere → Eksplisionsfare! - Læn Dem ikke op ad lugen, og sæt Dem ikke på den → Maskinen kan vælte!
Installation	- Fastgør løse ledninger → Fare for at snuble! - Tørretumbleren må ikke bruges ved frostfare.
Nettilslutning	- Tilslut tørretumbleren forskriftsmæssigt til en stikkontakt med vekselstrøm og jordforbindelse af hensyn til sikkerheden. - Sørg for, at ledningstværsnittet er tilstrækkeligt stort. - Der må kun anvendes fejlstrømsrelæer, der er forsynet med dette mærke:  - Netstikket og kontakten skal passe til hinanden. - Der må ikke anvendes multistik/-koblinger og/eller forlængerledninger. - Berør ikke stikket med våde hænder → Fare for elektrisk stød! - Hold i stikket, aldrig i ledningen, når netstikket trækkes ud af kontakten. - Pas på ikke at beskadige netledningen → Fare for elektrisk stød!
Drift	- Der må kun lægges vasketøj i tromlen. Kontroller tromlens indhold, inden tørretumbleren startes! - Tørretumbleren må ikke anvendes, hvis vasketøjet har været i kontakt med opløsningsmidler, olie, voks, fedt eller maling (f.eks. hårspray, neglelakfjerner, rensbenzin etc.) → Brand-/eksplosionsfare! - Risiko som følge af støv (f.eks. kulstøv, mel): Tørretumbleren må ikke benyttes → Eksplisionsfare! - Tørretumbleren må ikke benyttes, hvis vasketøjet indeholder skummateriale/-gummi → elastisk materiale kan ødelægges, og tørretumbleren kan beskadiges som følge af evt. deformation af skummaterialet. - Sluk tørretumbleren efter programslut. - Kondensvand er ikke drikkevand, og kan desuden være tilsmudset af fnug fra tøjet!
Defekt	- Tørretumbleren må ikke anvendes, hvis den er defekt, eller hvis det formodes, at den er defekt. Reparationer skal altid udføres af kundeservice. - Tørretumbleren må ikke anvendes, hvis netledningen er beskadiget. En defekt netledning må kun udskiftes af kundeservice for at undgå fare. - Netstikket skal altid trækkes ud af stikkontakten, inden pæren til det indvendige lys udskiftes → Fare for elektrisk stød!
Reservedele	- Der må af sikkerhedsmæssige grunde kun anvendes -originale reservedele og originalt -tilbehør.
Bortskaffelse	- Tørretumbler: Træk netstikket ud af kontakten. Skær derefter netledningen af tørretumbleren. Afløber tørretumbleren på et offentligt sted for bortskaffelse. - Varmeveksleren indeholder kølemiddel → skal bortskaffes miljømæssigt korrekt. - Emballage: Giv ikke børn dele af emballagen → Fare for kvælning! - Alle materialer er miljøvenlige og kan genanvendes. Bortskaf dem på en miljøvenlig måde.

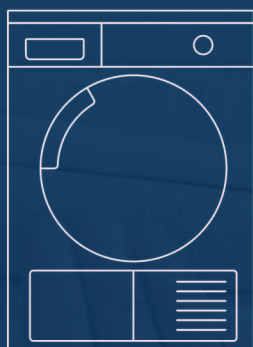

Tørretumbler

da

Brugs-
og opstillingsanvisning



BOSCH



Overhold sikkerhedsanvisningerne på side 13!



Læs venligst denne vejledning, inden tørretumbleren tages i brug!