

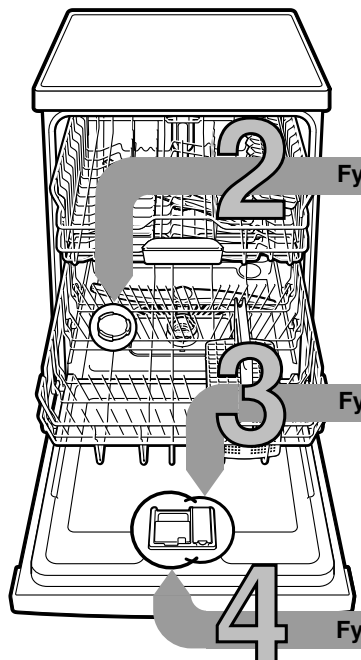

Kort anvisning for oppvaskmaskinen: Kort og godt alt som oppvaskmaskinen trenger ...  
**Før første gangs bruk må du lese igjennom oppstillings- og bruksanvisningen!**



1

**Innstilling av anlegget for mykgjøring av vannet \***

Spør på vannverket etter hardhetsgraden på vannet og før det opp her ...

Vannets hardhetsverdi °dH	Område for hardhet	mmol/l	Innstillingsverdi
0-6	myk	0-1,1	H:00
7-8	myk	1,2-1,4	H:01
9-10	middels	1,5-1,8	H:02
11-12	middels	1,9-2,1	H:03
13-16	middels	2,2-2,9	H:04
17-21	hard	3,0-3,7	H:05
22-30	hard	3,8-5,4	H:06
31-50	hard	5,5-8,9	H:07

\* kun for første gangs vask eller ved forandret hardhetsverdi på vannet

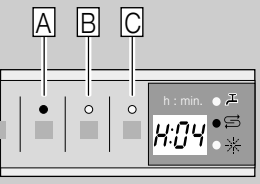

Slik stiller du lett inn ...

- Slik stiller du inn:**
- Slå på PÅ/AV bryteren
  - Hold programtasten **A** trykket og trykk START tasten så lenge inntil sifferindikasjonen viser **H:0...**
  - Slipp begge tastene. Lampen på tasten **A** blinker og i sifferindikasjonen lyser den verdien **H:04** som er innstilt fra fabrikk.
  - Denne innstillingen trykkes programtast **C**. Med hvert trykk på tasten forhøyes innstillingsverdien med ett trinn, når verdien **H:07** er nådd, springer indikasjonen så tilbake til **H:00** (av).
  - Trykk START tasten. Innstillingsverdien er lagret i apparatet.

**Fyll på spesialsalt**

Løser kalk (ikke nødvendig ved innstillingsverdi 0!) ...

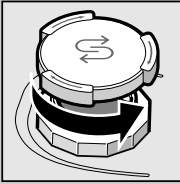

Skru opp lokket.

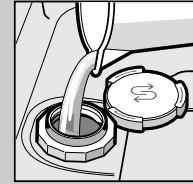

Kun for første oppvasken må saltbeholderen fylles med vann.

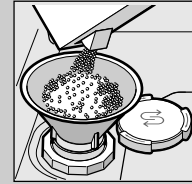

**Spesialsalt** fylles på (fyll aldri på vaskemiddel her!).

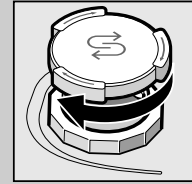

Lukk lokket. Start oppvasken straks.

**Fyll på glansmiddel**

Gjør oppvasken skinnende blank ...

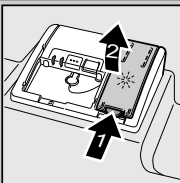

Trykk markeringen 1, løft så opp lokket 2.

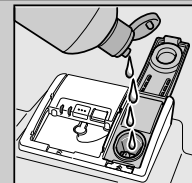

**Påfylling** av glansmiddel.

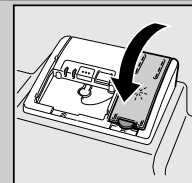

Lukk lokket. **KLIKK!**

**Fyll på oppvaskmiddel**

Mye smuss, mye vaskemiddel ...

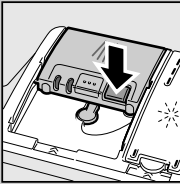

Eventuelt må lokket åpnes (trykk tasten).

**Obs.** Kombinasjonsprodukter er ikke egnet for alle programmer, ta hensyn til anvisningene fra produsenten.

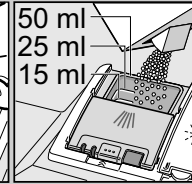
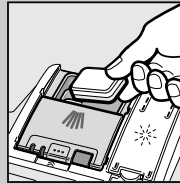

**Rengjøringsmiddel** på i det tørre kammeret for rengjøringsmiddel.

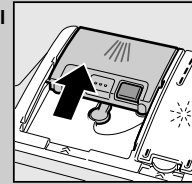

Skyv lokket igjen, trykk på det. **PLOP!**

**5 Innkopling av maskinen**

**6 Velg program**

Hurtig, sparsomt eller intensivt ...

**Programoversikt**

I denne oversikten er det max. mulige antall programmer framstilt. Det tilsvarende programmet for din maskin finnes på betjeningspanelet

Programdata er verdier målt i laboratorium i henhold til europeisk norm EN 50242. Det er mulig med avvik i praksis. \* halv normpåfylling

	Auto 65° /75°	Auto 45° /65°	Eco 50°	Auto 35° /45°	Hurtig 45°	Forskyll
Tid i tim.: min.	1:40-2:15	1:30-2:30	2:20	1:05-1:20	0:29 *	0:15
Strømforbruk i kWh	1,30-1,60	0,95-1,60	0,98	0,70-0,85	0,80	0,05
Vannforbruk i l	-	-	10	-	10	4
med aquasensor	11-15	8-19	-	10-15	-	-

**8 Programmet startes** Den starter ...

**Tilleggsfunksjoner \*\***

Gjør oppvasken fleksibel ...

**9 Slå av maskinen** Alt er i orden ...

**Spar tid (VarioSpeed)** ... ved høyere energiforbruk blir det oppnådd samme rengjøringsvirkning.

**1/2 Halv maskin** ... ved mindre oppvask, sparer vann, energi og tid.

**Intensiv sone** ... perfekt for blandet påfylling. Skulletrykket og vasketemperaturen er litt høyere.

**Hygiene** ... under vaskingen forhøyes temperaturen. Dermed blir det oppnådd en høyere hygienestatus.

**Ekstra tørking** ... forbedret tørkeresultat ved høyere temperatur under glansskyllingen. (Pass på ved ømfintlig oppvask).

\*\* alt etter modell

## Vedlikehold og pleie

For perfekte vaskeresultat ...

## Rengjøring av vaskevannspumpen

### Siler

...kontrolleres, og eventuelt rengjøres

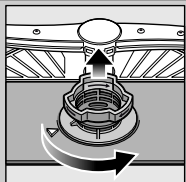

Drei silsylinderen, ta ut silsystemet ...

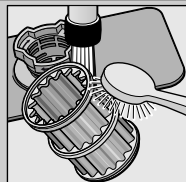

skyll av under rennende vann .....

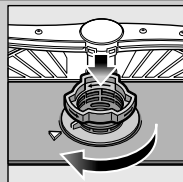

sett inn ...

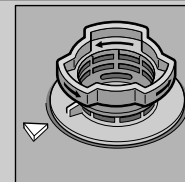

Skrú igjen silsystemet  
**TA HENSYN TIL MARKERINGEN!**

- Trekk ut støpselet
- Fjern silene og hell ut vannet
- Ta ut dekselet (A)
- Kontroller området rundt vingeranden at det ikke er fremmedlegemer
- Dekselet må smekke på slik at det høres (B)
- Sett inn silene

### Spylearmene

...Fjern tilstopning/ avleiringer

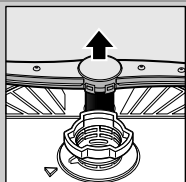

Trekk den nedre armen oppover ...

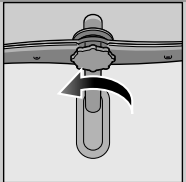

Skrú av den øvre armen ...

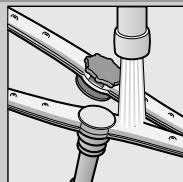

Rengjør den under rennende vann (evt. med en tannpirker), rengjør så spyledysene ...

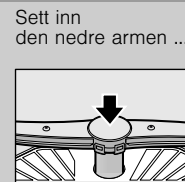

Sett inn den nedre armen ...

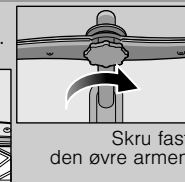

Skrú fast den øvre armen

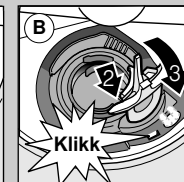
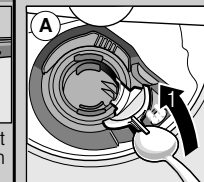

## Små feil som du kan rette på selv ...

... for selvhjelp lønner seg!

Videre henvisninger finner du i bruksanvisningen

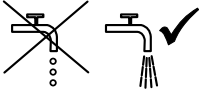
Feil	Mulig årsak	Hjelp
Indikasjonen "E:1" lyser	Vannkranen klemmer eller er forkalket 	<ul style="list-style-type: none"> <li>▶ Åpne vannkranen.</li> <li>▶ 1. Skru av vanntilkoplingen.</li> <li>▶ 2. Rengjør silen i vanntilkoplingen.</li> <li>▶ 3. Vanntrykket må være på minst 10 l/min når kranen er åpen. Ved lavere trykk må armaturet på tilløpet skiftes ut.</li> <li>▶ Legg opp vannslangen uten knekk.</li> </ul>
Indikasjonen "E:24" og "E:1" lyser	Utløpsslangen er tilstoppet eller har knekk Dekselet på pumpen for avløpsvannet er ikke montert	<ul style="list-style-type: none"> <li>▶ Utløpsslangen må legges opp uten knekk.</li> <li>▶ Monter dekselet (se ovenfor).</li> </ul>
Indikasjonen "E:25" og "E:1" lyser	Avløpspumpen blokkerer	<ul style="list-style-type: none"> <li>▶ Rengjør avløpspumpen (se ovenfor).</li> </ul>
Annen feilmelding "E:XX" lyser	Maskinen har en teknisk defekt	<ul style="list-style-type: none"> <li>▶ Ring til kundeservice (oppgi hva feilmeldingen sier).</li> <li>▶ Trekk ut støpselet.</li> </ul>
Restvann i maskinen	Programmet er ikke avsluttet ennå	<ul style="list-style-type: none"> <li>▶ Lukk igjen maskinen og slå den på hhv. avbryt programmet (se programmet avbryting).</li> </ul>
Rust på bestikket	Bestikket er ikke rustfritt Harde knivblad er ømtålelige Rust fra andre ting	<ul style="list-style-type: none"> <li>▶ Bruk bestikk som tåler oppvaskmaskin.</li> <li>▶ Vask aldri ting i maskinen som er rusten.</li> </ul>

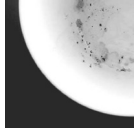
Feil	Mulig årsak	Hjelp
Oppvasken er ikke ren Det er sand eller rester på oppvasken 	<p>Tingene støter mot hverandre hhv. ligge over hverandre</p> <p>For lite vaskepulver</p> <p>Det er valgt et ikke egnet program</p> <p>Sprutarmdysene smusset</p> <p>Silene er smusset, sitter ikke fast</p> <p>Sprutarmene blokkerer</p>	<ul style="list-style-type: none"> <li>▶ Plasser tingene fritt, unngå at de berører hverandre.</li> <li>▶ Ta hensyn til angivelsene fra produsenten (vaskemiddel).</li> <li>▶ Velg et sterkere program.</li> <li>▶ Rengjør sprutarmene (s.o.).</li> <li>▶ Rengjør silene (se ovenfor).</li> <li>▶ Plasser tingene slik at spylearmene kan dreie seg fritt.</li> </ul>
Flekker og striper	For høy/lav dosering av glansmiddel	<ul style="list-style-type: none"> <li>▶ Ved striper: Doseringen reduseres.</li> <li>▶ Ved vann eller kalkflekker: Doseringen forhøyes.</li> </ul>
Oppvasken er ikke tørr	Glansmiddel Det kombinerte vaskemiddelet som du har brukt har en dårlig tørkeevne Innstilling av apparatet	<ul style="list-style-type: none"> <li>▶ Forhøy doseringen.</li> <li>▶ Skift til et annet produkt.</li> <li>▶ Bruk et glansmiddel.</li> </ul>
Melkehvitt belegg på oppvasken (kan fjernes)	Avkalkingen er feilt innstilt Det mangler spesialsalt	<ul style="list-style-type: none"> <li>▶ Aktivering av intensivtørkingen (alt etter modell).</li> <li>▶ Avkalkingsanlegget må riktig innstilles.</li> <li>▶ Fyll på spesialsalt.</li> </ul>
Melkeaktig belegg, glassene er matte/blinde (belegg som ikke lar seg fjerne)	Glassene er ikke egnet for oppvaskmaskin	<ul style="list-style-type: none"> <li>▶ Bruk glass som tåler oppvaskmaskin.</li> </ul>
Kunststoff/deler av oppvasken får misfarge	For lite vaskepulver Misfarging på grunn av fargestoffer fra matvarer (tomatsaus)	<ul style="list-style-type: none"> <li>▶ Døren er åpnet før programmet var slutt.</li> <li>▶ Ta hensyn til angivelsene fra produsenten (vaskemiddel).</li> <li>▶ Misfarging er ubetenkelig. Bleker ved flere vaskeomganger.</li> </ul>

## Programavbryt ...

## Riktig plassering ...

Under programmet trykkes START tasten ca. 3 Sek. (Reset).



Sifferindikasjonen viser "0:01" etter ca. 1 minutt er programslutt, det vises 0:00



Utkopling av maskinen

Bruk servise som er egnet for oppvaskmaskin (uten rester av aske, voks, olje, farge, etiketter som kleber; større rester av marmelade, melkeprodukter og mat fjernes grovt) og plasseres i henhold til bruksanvisningen. Sjekk at spylearmene kan dreie seg fritt.