

Oppvaskmaskin



BOSCH

9000 406 553 (8811)

no Bruksanvisning

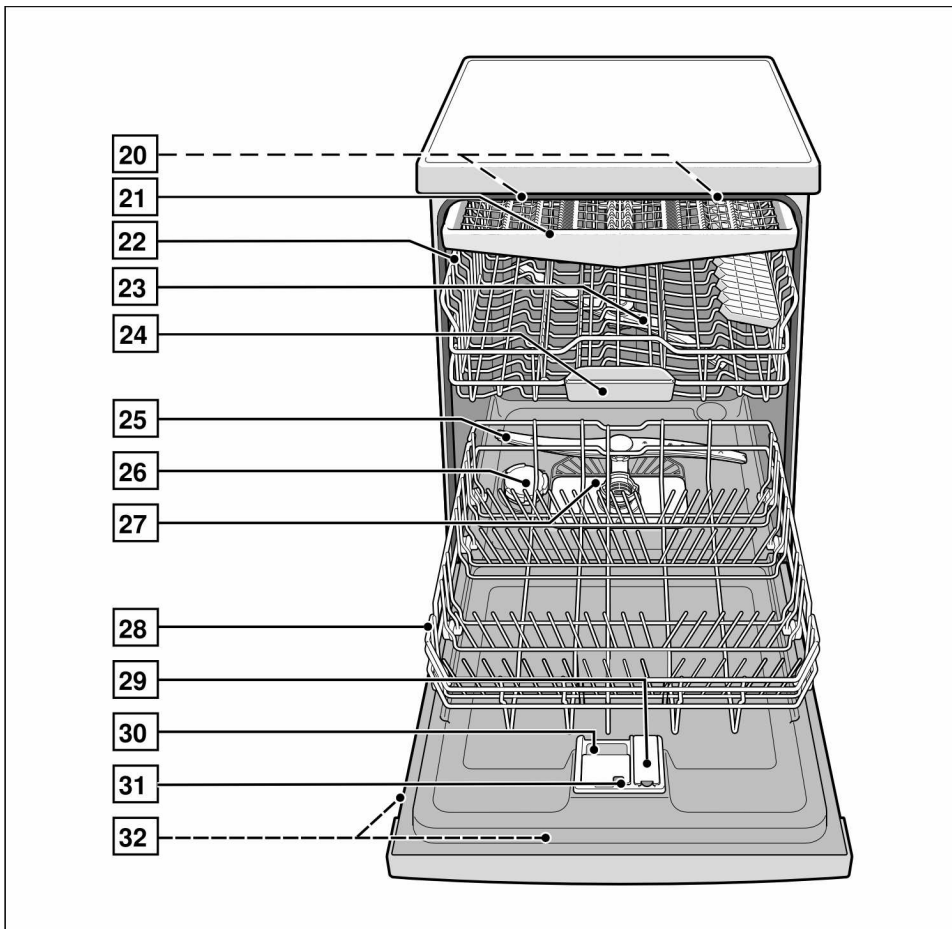
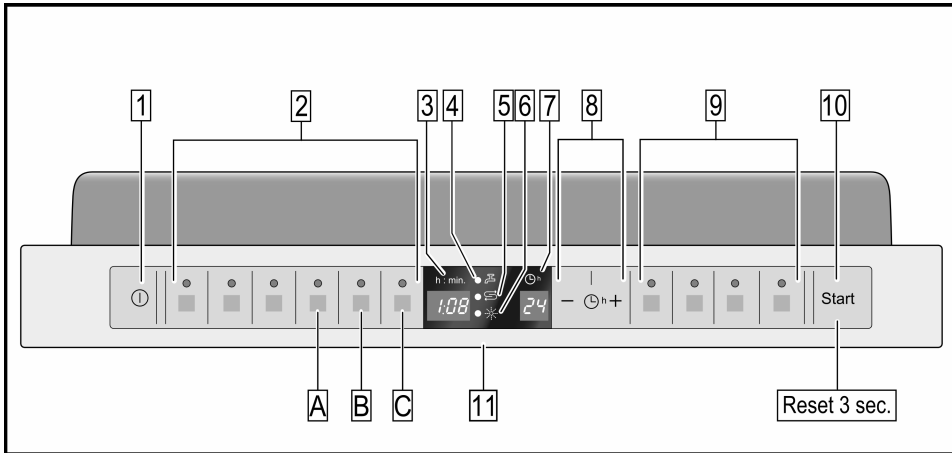

no Innholdsfortegnelse

Sikkerhetsveiledninger	4	Intensiv sone	14
Ved leveringen	4	Ekstra tørking	14
Ved installasjonen	4	Vasking	14
Den daglige bruken	4	Programdata	14
Når det er barn i huset	4	Aquasensor	14
Barnesikring (dørlås)	4	Innkopling av maskinen	14
Dersom det oppstår skader	4	Optisk indikasjon under programforløpet	15
Ved utrangering	5	Indikasjon for resttid	15
Bli kjent med apparatet	5	Tidsforvalg	15
Betjeningspanel	5	Programslutt	15
Innredningen i maskinen	5	Utkopling av maskinen	16
Avkalkingsanlegget	6	Avbryting av program	16
Innstilling	6	Avbryting av program (Reset) . .	16
Spesialsalt	7	Programveksel	16
Bruk av spesialsalt	7	Intensivtørk	16
Slå av lyset for påfylling av salt/avkalking	7	Innvendig lys	17
Glansmiddel	8	Vedlikehold og pleie	17
Innstilling av mengden glansmiddel	8	Maskinens helhetstilstand	17
Slå av indikasjonen for påfylling av glansmiddel	8	Siler	18
Oppvasken	9	Spylearmene	18
Ikke egnet er:	9	Avløpspumpe	19
Skader på glass og servise	9	Feilsøking	19
Innsetting	9	... under innkopling	19
Tømming	9	... på maskinen	19
Kopper og glass	9	... under innstillingen	20
Panner	10	... under vaskingen	20
Pinner som kan klaffes ned/opp	10	... på oppvasken	21
Bestikkskuff	10	Kundeservice	22
Holder for smådeler	10	Installasjon	22
Innstilling av kurv høyden	11	Sikkerhetsveiledninger	22
Oppvaskmiddel	11	Levering	23
Fyll på oppvaskmiddel	12	Plassering	23
Programoversikt	13	Tilkopling for vannavløp	23
Programvalg	13	Tilkopling av friskt vann	23
Henvisninger for sammenligningskontroll	13	Elektrisk tilkobling	24
Tilleggsfunksjoner	14	Demontering	24
Spar tid (VarioSpeed)	14	Transport	24
Halv maskin	14	Frostsikkerhet	24
Hygiene	14	Avskaffing	25
		Emballasje	25
		Gamle apparater	25

Sikkerhetsveiledninger

Ved leveringen

- Kontroller emballasjen og oppvaskmaskinen straks at den ikke har transportskader. Ta aldri et skadet apparat i drift, men spør først leverandøren.
- Emballasjen må kastes på en forskriftsmessig måte.
- Ikke la barn leke med emballasjen eller deler av denne. Det er fare for kvelning på grunn av kartonger og folie.

Ved installasjonen

Hvordan apparatet blir oppstilt og tilkoplek, kan du lese i kapitlet "Installasjon".

Den daglige bruken

- Bruk oppvaskmaskinen kun i husholdningen for det den er beregnet for: nemlig for oppvask.
- Ikke sett deg eller stig opp på den åpne døren. Maskinen kan vippe.
- Ved frittstående apparater må det passes på at maskinen kan velte dersom kurvene blir overfylt.
- Ikke fyll løsemidler inn i maskinrommet. Det kan være fare for eksplosjon.
- Døren må åpnes forsiktig når programmet er i gang. Det er fare for at det kan sprute ut varmt vann av maskinen.
- Oppvaskmaskinen må kun åpnes kort ved innsetting og uttaking, for å unngå skader som måtte oppstå ved at man f.eks. snubler.
- Ta hensyn til sikkerhets- og bruksanvisningene på pakningen med rengjørings- og glansmiddelproduktene.



Advarsel

Kniver og annet bestikk med skarpe spisser må legges ned i bestikkskuffen i vannrett posisjon.

Når det er barn i huset

- Dersom den finnes, bør du bruke barnesikringen. En nøyaktig beskrivelse av denne finner du bak i brosjyren.
- Ikke la barn få leke med maskinen eller betjene den.
- Hold barn borte fra vaskemiddel og glansmiddel. Disse kan føre til etsing i munnen, halsen og øynene eller til kvelning.
- Hold også barn borte fra oppvaskmaskinen når den er åpen. Vannet i maskinen er ikke drikkevann, det kan befinne seg rester av vaskemiddel i vannet. Pass på at barn ikke tar med hendene inn i rommet for rengjøringstabs [24]. De små fingrene kan bli klemt fast i sprekkene.
- Ved en maskin som er plassert høyt må du passe på ved åpning og lukking av døren at barna ikke klemmes eller henger fast mellom døren på maskinen og skapdøren som ligger under.

Barnesikring (dørlås)

Beskrivelsen til barnesikringen befinner seg bak på omslaget.

Dersom det oppstår skader

- Reparasjoner og inngrep i maskinen må kun foretas av fagfolk. Apparatet må skilles fra nettet. Trekk ut stikkkontakten eller slå av sikringen. Skru igjen vannkranen.

Ved utrangering

- Apparater som skal kastes må gjøres ubrukelige for å forhindre uhell.
- Transporter apparatet og kast det på et spesialdeponi.



Advarsel

Det er fare for at barn kan bli innestengt i apparatet (fare for kvelning) eller kan komme i andre faresituasjoner.

Derfor: Trekk ut støpselet, skjær over strømkabelen og kast den. Ødelegg låsen, slik at døren ikke kan lukkes igjen.

Bli kjent med apparatet

Bildene på betjeningspanelet og på innsiden av apparatet finnes framme på omslaget.

Det blir henvisning til de enkelte posisjonene i teksten.

Betjeningspanel

- 1 PÅ/AV bryter
- 2 Programtaster **
- 3 Talldisplay
- 4 Indikasjon "Kontroll av vanntilløp"
- 5 Varsel for påfylling av salt
- 6 Varsel for påfylling av glansmiddel
- 7 Indikasjon for forvalg av tid
- 8 Tidsforvalg
- 9 Tilleggsfunksjoner **
- 10 START tast
- 11 Døråpner

** Antall alt etter modell

Innredningen i maskinen

- 20 Innvendig lys *
- 21 Bestikkskuff
- 22 Overkurv
- 23 Øvre spylearm
- 24 Rom for rengjøringstabs
- 25 Nedre spylearm
- 26 Beholder for spesialsalt
- 27 Siler
- 28 Underkurv
- 29 Beholder for glansmiddel
- 30 Beholder for vaskepulver
- 31 Låsetapp for beholder for vaskemiddel
- 32 Typeskilt

Avkalkingsanlegget

For gode vaskeresultat trenger oppvaskmaskinen mykt vann, dvs. vann som inneholder lite kalk, ellers lagrer restene av kalken seg på oppvasken og på veggene på innsiden av maskinen. Vann fra ledningen som har verdier som ligger over 7° dH (fra innstillingsverdi **H:01** i må avkalkes).

Dette skjer med hjelp av spesialsalt (regenereringssalt) i avkalkingsanlegget på oppvaskmaskinen.

Innstillingen og den nødvendige mengden salt er avhengig av hardhetsgraden på vannet fra springen (se tabell).

Innstilling

Mengden salt som fylles på kan innstilles fra **H:00** til **H:07**.

Ved innstillingsverdien **H:00** er det ikke nødvendig med salt.

- Forhør deg om hvor hardt vannet er på stedet der du bor. Vannverket eller kundeservice kan gi deg informasjon om dette.
- Du finner innstillingsverdiene på tabellen for vannets hardhet.
- Åpne døren.
- Slå på PÅ/AV bryteren 1.
- Hold programtasten A trykket og trykk START tasten 10 så lenge inntil sifferindikasjonen viser **H:0...**
- Slipp begge tastene.
Lysindikasjonen på tasten A blinker og i sifferindikasjonen lyser den verdien som ble innstilt fra fabrikk **H:04**.

For å kunne forandre på

- denne innstillingen trykkes programtast C.
Verdien forhøyes med ett trinn hver gang du trykker på tast; når verdien **H:07** er nådd, hopper indikasjonen over på **H:00** igjen (av).
- Trykk START tasten 10.
Innstillingsverdien er lagret i apparatet.
- Lukk døren.

Tabell for vannets hardhet

Vannets hardhetsverdi °dH	Område for hardhet	mmol/l	Innstilling på maskinen
0 - 6	myk	0-1,1	H:00
7 - 8	myk	1,2-1,4	H:01
9 - 10	middels	1,5-1,8	H:02
11 - 12	middels	1,9-2,1	H:03
13 - 16	middels	2,2-2,9	H:04
17 - 21	hard	3,0-3,7	H:05
22 - 30	hard	3,8-5,4	H:06
31 - 50	hard	5,5-8,9	H:07

Spesialsalt

Bruk av spesialsalt

Påfyllingen av salt må skje umiddelbart før en oppvask. På denne måten blir saltløsningen som har rent over straks skyllet ut og det unngås at det oppstår korrosjon inne i maskinen.

- Skru av lokket på beholderen [26].
- Fyll beholderen med vann (kun nødvendig ved første gangs bruk).
- Fyll deretter på et egnet spesialsalt for oppvaskmaskiner (**ingen vanlig husholdningssalt eller tabletter**). Derved blir vannet trengt bort og renner ut.

Så snart lyset for påfylling av salt [5] lyser på displayet, bør det fylles på spesialsalt igjen.

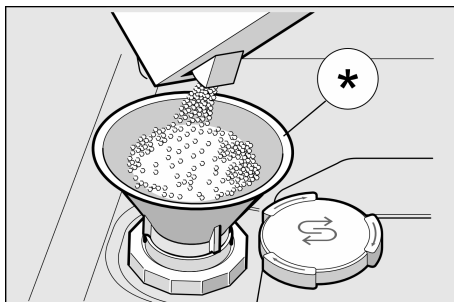

* alt etter modell

Bruk av rengjøringsmiddel med saltkomponenter

Ved bruk av kombinerte vaskemidler med saltkomponenter kan man som regel ved en hardhetsverdi på 21° dH (37° fH, 26° Clarke, 3,7 mmol/l) vaske uten å bruke spesialsalt. Ved hardhetsverdier over 21° dH er det nødvendig med bruk av spesialsalt.

Slå av lyset for påfylling av salt/avkalking

Dersom lyset for etterfylling av salt [5] forstyrrer (f. eks. ved bruk av kombinert vaskemiddel med saltkomponenter), kan denne slås av.

- Gå fram som beskrevet under "Innstilling av avkalkingsanlegget" og sett verdien på **H:00**. Dermed er avkalkingsanlegget og viseren for påfylling av salt slått av.



Advarsler

- Det må aldri fylles oppvaskemiddel i saltbeholderen. Det kan ødelegge avkalkingsanlegget.
- Påfylling av salt må alltid skje kort før maskinen slås på for å unngå korrosjonsskader.

Glansemiddel

Så snart lyset for påfylling av glansemiddel [6] lyser i panelet, må det fylles på mere glansemiddel.

Glansemiddelet brukes for at serviset ikke skal få flekker og for at glassene ikke skal bli skadet.

Bruk et glansemiddel som er beregnet for en vanlig husholdningsmaskin.

Kombinert vaskemiddel med glansemiddelkomponent kan kun brukes inntil en vannhardhet på 21 °dH (37 °fH, 26 °Clarke, 3,7 mmol/l). Ved vannhardhet over 21 °dH er det her også nødvendig med bruk av et glansemiddel.

- Åpne beholderen [29] idet du trykker på lasken ved lokket og løfter denne opp.

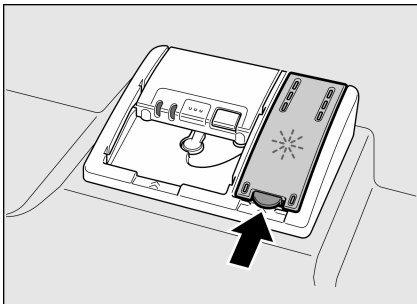

- La glansemiddel renne forsiktig ned inntil max. tegnet på påfyllingsåpningen.

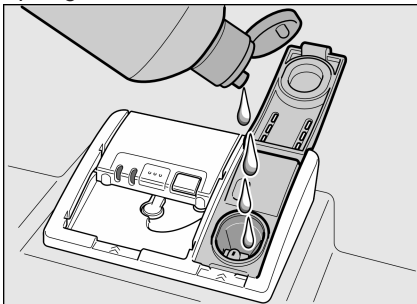

- Lukk lokket slik at det smekker på.
- Glansemiddel som er rent over må fjernes med en klut slik at det ikke danner seg for mye skum ved neste oppvask.

Innstilling av mengden glansemiddel

Mengden av glansemiddel som blir fylt på kan innstilles fra r:00 til r:06.

Fra fabrikk er det innstilt trinn r:05.

Mengden glansemiddel må kun forandres på dersom det vises striper (still inn et lavere trinn) eller vannflekker (still inn høyere trinn) på oppvasken.

- Åpne døren.
- Slå på PÅ/AV bryteren [1].
- Hold programtasten [A] trykket og trykk på START tasten [10] inntil sifferindikasjonen H:0... blir vist.
- Slipp begge tastene. Lysindikasjonen på tasten [A] blinker og i sifferindikasjonen lyser den verdien som ble innstilt fra fabrikk H:04.
- Trykk programtasten [A] flere ganger inntil den verdien som er innstilt fra fabrikk r:05 blir vist i sifferindikasjonen [3].

For å kunne forandre på

- denne innstillingen trykkes programtast [C].

Verdien forhøyes med ett trinn hver gang du trykker på tast; når verdien r:06 er nådd, hopper indikasjonen over på r:00 igjen (av).

- Trykk START tasten [10]. Innstillingsverdien er lagret.
- Lukk døren.

Slå av indikasjonen for påfylling av glansemiddel

Dersom indikasjonen for påfylling av glansemiddel [6] forstyrrer deg (f. eks. ved bruk av kombinert vaskemiddel og glansemiddel), kan den slås av.

- Gå fram som beskrevet under "Innstilling av mengden glansemiddel" og sett verdien på r:00.

Dermed er indikasjonen for påfylling av glansemiddel [6] slått av.

Oppvasken

Ikke egnet er:

- Bestikk og deler som er av tre.
- Ømfintlige glass med dekor, brukskunst og gamle (antikke) ting. Dekoren på disse er ikke egnet for oppvaskmaskin.
- Plastdeler som ikke tåler varme.
- Gjenstander av kobber og tinn.
- Deler som er smusset til med aske, voks, smørølje eller farge.

Dekor som er malt på overflaten, aluminium- og sølvdeler kan få misfarging under vaskingen. Også noen glasstyper (som f. eks. krystall) kan bli blind etter flere gangers oppvask.

Skader på glass og servise

Årsaker:

- Glasstype og framstillingsmåte.
- Kjemisk sammensetning av vaskemiddelet.
- Vanntemperaturen på vaskeprogrammet.

Anbefaling:

- Bruk kun glass og porselen som ifølge produsenten er egnet for oppvaskmaskin.
- Bruk vaskemiddel som er kjennetegnet som skånsomt.
- Glass og bestikk bør helst tas ut av oppvaskmaskinen straks etter programslutt.

Innsetting

- Fjern grove rester av mat. Det er ikke nødvendig å skylle tingene under rennende vann.
- Sett inn oppvasken slik at
 - £ tingene står godt og ikke kan vippe,
 - £ alle kar står med åpningen ned,
 - £ deler som har hvelving eller fordypninger står på skrå, slik at vannet kan renne ut.
 - £ det ikke hindrer de to spylearmene 23 og 25 fra å dreie seg rundt.

Svært små deler bør ikke vaskes i oppvaskmaskinen, da de lett kan falle ned mellom kurvene.

Tømming

For å unngå at det drypper vandråper fra den øver kurven ned på oppvasken i den underste kurven, anbefales det å tømme den underste deler først.

Kopper og glass

Overkurv 22

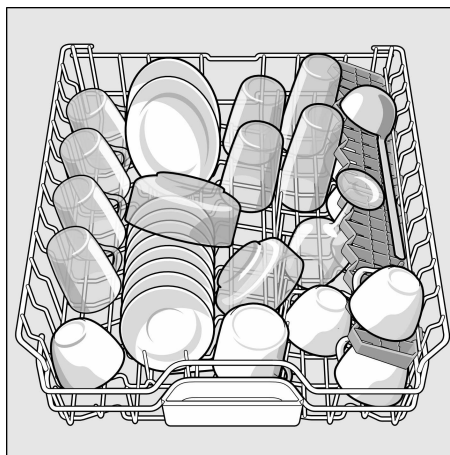

no

Panner

Underkurv 28

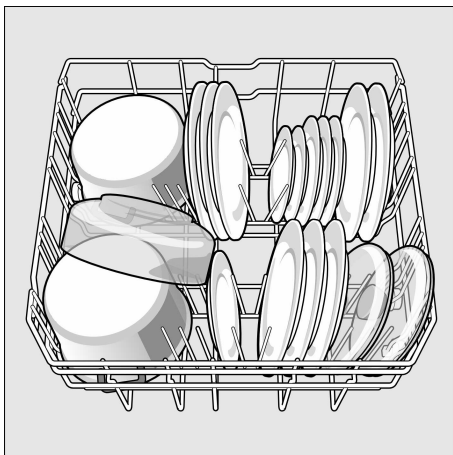

Pinner som kan klaffes ned/opp *

* alt etter modell

Pinnene kan klaffes ned for lettere å kunne plassere gryter, boller og glass.

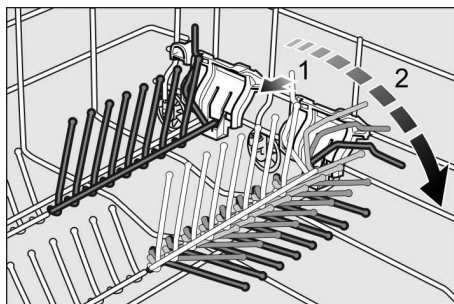

Bestikkskuff

Plasser bestikket slik som avbildet i bestikkskuffen 21. Separat innsetting gjør det lettere å tømme maskinen etter vaskingen.

Skuffen kan tast ut.

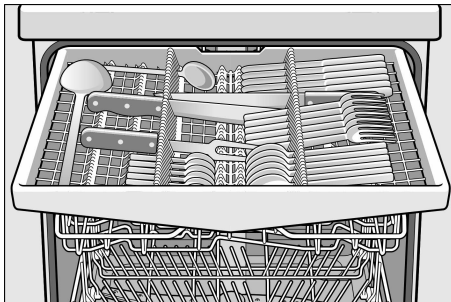

Holder for smådeler *

* alt etter modell

Dermed kan lette plastdeler som f. eks. begre, lokk osv. blir sikkert holdt fast.

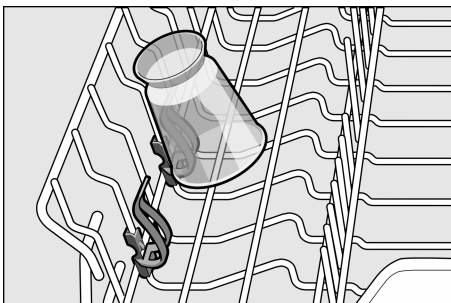

Innstilling av kurv høyden

Den øvre vaskekurven kan innstilles i 3 høyde trinn, for å skaffe litt mere plass i over- eller underkurven.

Apparatets høyde 81,5 cm

	Overkurven	Underkurven
Trinn 1 max. Ø	16 cm	30 cm
Trinn 2 max. Ø	18,5 cm	27,5 cm
Trinn 3 max. Ø	21 cm	25 cm

Apparatets høyde 86,5 cm

	Overkurven	Underkurven
Trinn 1 max. Ø	18 cm	33 cm
Trinn 2 max. Ø	20,5 cm	30,5 cm
Trinn 3 max. Ø	23 cm	28 cm

- Trekk ut overkurven [22].
- For å **senke** den trykker du etter hverandre de to spakene til venstre og høyre på utsiden av kurven innover. Hold kurven fast på siden av den øvre kanten, slik at den ikke plutselig faller ned.

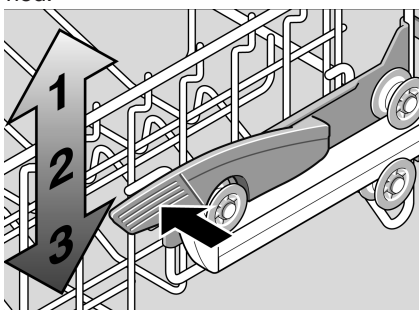

- For å **løfte opp**, tar du i kurven på siden og løfter den oppover.
- Før du skyver kurven inn igjen, må du være sikker på at den har jevn høyde på begge sidene. Ellers kan du ikke lukke igjen døren på maskinen og den øvre spylearmen har ikke noen forbindelse til vannkretsløpet.

Oppvaskmiddel

Du kan bruke både tabs såsom vaskemiddel for oppvaskmaskin i pulverform eller som flytende middel, imidlertid må du aldri bruke vanlig oppvasksåpe for håndvask. Tabs inneholder ved siden av vaskemiddel også ofte glansmiddel og salt (3in1) og alt etter kombinasjonen (4in1, 5in1 osv.) og komponenter i tillegg såsom f. eks. glassbeskyttelse eller glans for rustfritt stål. Dersom vaskemiddelet inneholder glansmiddel og salt, er det som regel ikke nødvendig opptil en viss hardhetsgrad å fylle på ekstra glansmiddel og salt. Ved høyere grad av vannhardhet og dersom det brukes såkalte solo vaskemidler (i pulverform eller flytende vaskemiddel hhv. tabs uten glansmiddel og salt) må det fylles på glansmiddel og salt i tillegg. Maskinen doserer disse automatisk i henhold til de forhåndsinnstilte verdiene for vannets hardhet og mengden glansmiddel.

Så snart det brukes kombinerte vaskemiddel produkter, tilpasses vaskeprogrammet automatisk, slik at det alltid blir oppnådd det best mulige vaske- og tørkeresultatet.

Tips

Ved å ta hensyn til bruksanvisningen eller henvisningen om emballasje av vaskemiddelet, kan du få oppgitt virksamheten av dette.

For videre spørsmål anbefaler vi at du tar kontakt med forbrukeravdelingen til produsenten av vaskemiddelet.

Vaskemiddel med doseringshjelp

Doseringsinndelingen i kammeret for vaskemiddelet [30] hjelper deg å fylle på den riktige mengden av vaskemiddel, enten i pulverform eller som flytende vaskemiddel:

Underste strek:	15 ml
Midterste strek:	25 ml
Fullt kammer:	50 ml

Fyll på oppvaskmiddel

- Fyll på vaskemiddel i kammer 30 (legg en tab på tvers ned, ikke på høykant).
Dosering: se henvisninger fra produsenten på pakningen.
- Lokket på kammeret for vaskemiddel lukkes ved å skyve det opp inntil låsen smekker i uten problemer.

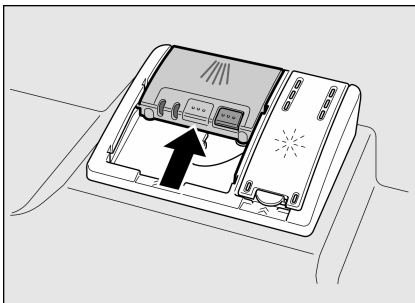

Kammeret for vaskemiddel åpner seg automatisk på det riktige tidspunktet, avhengig av hvilket program du har valgt. Pulveret eller flytende vaskemiddel fordeler seg i maskinen og blir løst opp, dersom du bruker tabs, faller disse ned i oppfangingsskålen og løser seg dosert opp der.

Tips

Ved oppvask som er lite smusset, er det nok med litt mindre mengde vaskemiddel enn det som er angitt.



Advarsler









- Legg **ikke** smådeler som skal vaskes ned i oppfangingsskålen for pulvertabs 24; oppløsningen av tablettene kan da bli forhindret.
- Dersom du vil legge inn mere oppvask etter programstart, må du 24 **ikke** bruke skålen for tabs som håndtak for overkurven. Det er mulig at tabs kan befinne seg der og du kan så komme i berøring med en tab som er delvis oppløst.

Henvisninger

- Optimale rengjørings- og tørkeresultater får du ved å bruke vanlig vaskepulver i forbindelse med adskilt bruk av salt og glansmiddel.
- Ved korte programmer er det mulig at tabs på grunn av forskjellige oppløsningsforhold ikke kan få utvikle sin fulle rengjøringskraft og at det derfor muligvis blir igjen rester av vaskemiddel. Et vanlig pulver er bedre for disse programmene.
- Ved "Intensiv" programmet (ved noen modeller) er det tilstrekkelig å dosere kun en tab. Ved bruk av vaskepulver kan du i tillegg helle litt av pulveret på innsiden av døren.
- Selv om viseren for påfylling av glansmiddel og/eller salt lyser, går vaskeprogrammet videre ved bruk av kombinerte vaskemidler (ta hensyn til at du må fylle på glansmiddel ved en hardhetsverdi i vannet som ligger over 21 °dH – se kapittel "Glansmiddel").
- Dersom du vil skifte om fra kombinert vaskemiddel til vanlig vaskemiddel, så pass på at avkalkingsanlegget og mengden av glansmiddel er innstilt på den riktige verdien.
- Ved bruk av rengjøringsmiddel med vernepakning som oppløses i vann: Ta kun i pakningen med tørre hender og legg den ned i et helt tørt kammer for vaskemiddel, ellers kan den klebe fast.

Programoversikt

I denne oversikten er det max. mulige antall programmer framstilt. Det tilsvarende programmet for din maskin finnes på betjeningspanelet.

Programm	Type oppvask og smuss	Programforløp	Mulige ekstra funksjoner
Auto 65°–75° auto 	Gryter, dekketøy og bestikk Sterk smusset	Blir optimert tilsvarende smusset med hjelp av sensorikk.	alle
Auto 45°–65° auto 	Dekketøy og bestikk Normalt smusset	Blir optimert tilsvarende smusset med hjelp av sensorikk.	alle
Eco 50°  / eco	Dekketøy og bestikk Normalt smusset	Forskyll Rengjøring 50° Mellomskyll Glansskylling 65° Tørking	alle
Auto 35°–45° auto 	Dekketøy og bestikk Lett smusset	Blir optimert tilsvarende smusset med hjelp av sensorikk.	Intensiv sone Spar tid Halv maskin Ekstra tørking
Hurtig 45°  / 	Dekketøy og bestikk Lett smusset	Rengjøring 45° Mellomskyll Glansskylling 55°	Ekstra tørking
Forskyll  / 	Lett smusset	Forskyll	ingen

Programvalg

Du kan velge et passende program alt etter typen oppvask og graden av smuss.

Henvisninger for sammenligningskontroll

Betingelsen for referansetest finnes på ekstrasiden "Henvisninger for referansetest".

Tilleggsfunksjoner

* alt etter modell

Kan innstilles via tastene tilleggsfunksjoner .

Spar tid (VarioSpeed) *

Med funksjonen >>Spara tid<< kan gångtiden beroende på valt diskprogram forkortas med ca 20% till 50%. Den hhv. forandrete vasketiden blir vist i sifferindikasjonen . For å oppnå et optimalt rengjøringsresultat ved forkortet vasketid, blir vann- og energiforbruket forhøyet.

Halv maskin *

Dersom du kun har lite oppvask (f. eks. glasser, kopper, tallerkener), kan du slå på halv maskin. Herved spares både vann, energi og tid. For vaskingen heller du litt mindre vaskepulver i kammeret enn det som anbefales for en full maskin.

Hygiene *

Under vaskingen forhøyes temperaturen. Dermed blir det oppnådd en høyere hygienestatus. Denne tilleggsfunksjonen er ideell f. eks. for rengjøring av skjærebrett eller babyflasker.

Intensiv sone *

Perfekt for blandet påfylling. Du kan vaske sterkere smussete gryter og panner i underkurven sammen med normalt smusset oppvask i overkurven. Spyletrykket i underkurven blir forsterket, vasketemperaturen er noe høyere.

Ekstra tørking *

En høyere temperatur under glansskyllingen og en forlenget tørkefase gjør det mulig at også deler av plast tørker godt. Energiforbruket er noe høyere.

Vasking

Programdata

Programdata (forbruksverdiene) finnes i den korte anvisningen. Disse relaterer til normale betingelser og innstillingsverdiene for vannets hardhet $H:04$. Forskjellige faktorer som kan ha innflytelse som f. eks. vanntemperatur eller trykket i ledningen, kan føre til avvik.





Aquasensor *

* alt etter modell

Aquasensor er en optisk måleinnretning (fotocelle) som måler smusset i vannet.

Innsatsen av aquasensoren er avhengig av programmet. Er aquasensoren aktiv, kan "rent" vaskevann overtas i den neste skylleomgangen og vannforbruket kan dermed reduseres med 3–6 liter. Dersom vannet har mere smuss, blir det pumpet ut og erstattet med rent vann. I de automatiske programmene blir i tillegg driftstiden og smussgraden tilpasset.

Innkopling av maskinen

- Åpne vannkranen helt.
- Åpne døren.
- Slå på PÅ/AV bryteren . Indikasjonen for det sist valgte programmet blinker. Dette programmet blir så oppkalt dersom ikke en annen programtast  blir trykket. I sifferindikasjonen  blinker den forutsatte programtiden.
- Trykk START tasten .
- Lukk døren. Programmet starter.

Optisk indikasjon under programforløpet *

* alt etter modell

Under programforløpet vises et lyspunkt på gulvet under apparatdøren.

Oppvaskmaskinen må kun åpnes når dette lyspunktet på gulvet ikke lenger kan sees.

Ved montering i høyden med plant løpende møbelfront, er lyspunktet ikke synlig.

Denne funksjonen kan forandres på som følger:

- Åpne døren.
- Slå på PÅ/AV bryteren [1].
- Hold programtasten [A] trykket og trykk på START tasten [10] inntil sifferindikasjonen *H:0*... blir vist.
- Slipp begge tastene.
Lysindikasjonen på tasten [A] blinker og i sifferindikasjonen lyser den verdien som ble innstilt fra fabrikk *H:04*.
- Trykk programtasten [A] så ofte inntil den verdien som ble innstilt fra fabrikk *! :0 !* blir vist i sifferindikasjonen [3].

For å kunne forandre på:

- Ved å trykke på tasten [C] kan du slå av *! :00* eller på *! :0 !* funksjonen.
- Trykk START tasten [10].
Innstillingsverdien blir lagret.
- Lukk døren.

Indikasjon for resttid

Ved programvalget vises den resterende tiden for programmet i sifferindikasjonen [3].

Programtiden blir bestemt i løpet av programmet av vanntemperatur, mengden oppvask, såsom graden av smusset, og kan variere (avhengig av valgt program).

Tidsforvalg

Du kan forskyve programstarten inntil 24 timer med timeskritt.

- Åpne døren.
- Slå på PÅ/AV bryteren [1].
- Trykk tasten [8] + inntil indikasjonen for tidsforvalg [7] springer på *0 !*.
- Trykk tastene [8] + eller – så ofte inntil den oppgitte tiden tilsvarer det du ønsker.
- Trykk START tasten [10], tidsforvalget er aktivert.
- For sletting av tidsforvalget trykkes tastene [8] + eller – så ofte inntil det vises *00* i indikasjonen for tidsforvalg [7].
Inntil starten kan du forandre på programvalget når som helst.
- Lukk døren.

Programslutt

Programmet er avsluttet når sifferindikasjonen [3] viser verdien *0:00*.

I tillegg blir programslutt angitt ved en summetone.

Denne funksjonen kan forandres på som følger:

- Åpne døren.
- Slå på PÅ/AV bryteren [1].
- Hold programtasten [A] trykket og trykk på START tasten [10] inntil sifferindikasjonen *H:0*... blir vist.
- Slipp begge tastene.
Lysindikasjonen på tasten [A] blinker og i sifferindikasjonen lyser den verdien som ble innstilt fra fabrikk *H:04*.
- Trykk programtasten [A] flere ganger inntil den verdien som er innstilt fra fabrikk *b:02* blir vist i sifferindikasjonen.

For å kunne forandre på

- denne innstillingen trykkes programtast **C**.

Verdien forhøyes med ett trinn hver gang du trykker på tast; når verdien **b:03** er nådd, hopper indikasjonen over på **b:00** igjen (av).

- Trykk START tasten **10**, innstillingsverdien er lagret.
- Lukk døren.

Utkopling av maskinen

Kort tid etter programslutt:

- Åpne døren.
- Slå av PÅ/AV bryteren **1**.
- Skru igjen vannkranen (ikke nødvendig ved Aqua stop).
- Etter at oppvasken er avkjølt, kan den tas ut.



Advarsel

Når du skal rydde ut av maskinen ved programslutt, må du åpne døren helt opp og ikke bare lene den. Vanddampen som da stiger opp igjennom den smale åpningen, kan skade den ømfintlige arbeidsbenken.

Avbryting av program

- Åpne døren.
- Slå av PÅ/AV bryteren **1**. Lysindikasjonen slukkes. Programmet blir lagret. Dersom døren på maskinen er blitt åpnet ved varmtvannskopling eller når maskinen er oppvarmet, må døren først lenes et par minutter, før den blir lukket igjen. Ellers kan døren på maskinen springe opp på grunn av ekspansjon (overtrykk) eller det kan renne vann ut av maskinen.
- For å forsette programmet må PÅ/AV bryteren **1** slås på igjen.
- Lukk døren.

Avbryting av program (Reset)

- Åpne døren.
- Trykk START tasten **10** i ca. 3 sek. Sifferindikasjonen **3** viser **0:01**.
- Lukk døren. Programforløpet varer ca. 1 min. I sifferindikasjonen **3** vises **0:00** (summetone høres).
- Åpne døren.
- Slå av PÅ/AV bryteren **1**.
- Lukk døren.

Programveksel

Etter å ha trykket på START tasten **10** er det ikke mulig med programskift.

Et programskift er kun mulig via avbryting av program (Reset).

Intensivtørk

Under glansskyllingen blir det arbeidet med høyere temperatur og dermed blir det oppnådd et forbedret tørkeresultat. Programtiden kan derved blir litt lenger. (Vær forsiktig med ømfintlige ting!)

- Åpne døren.
- Slå på PÅ/AV bryteren **1**.
- Hold programtasten **A** trykket og trykk på START tasten **10** inntil sifferindikasjonen **H:0...** blir vist.
- Slipp begge tastene. Lysindikasjonen på tasten **A** blinker og i sifferindikasjonen vises den verdien som ble innstilt fra fabrikk **H:04**.
- Trykk programtasten **A** så ofte inntil den verdien som ble innstilt fra fabrikk **d:00** blir vist i sifferindikasjonen **3**.

For å kunne forandre på

- Ved å trykke på tasten **C** kan du slå på **d:01** og **d:00** av intensivtørkingen.
- Trykk START tasten **10**. Innstillingsverdien blir lagret.
- Lukk døren.

Innvendig lys * 20

Det innkoplete lyset innvendig lyser når døren er åpen uavhengig av om PÅ /AV bryteren er slått på eller av 1. Dersom døren er lukket eller står på gløtt, er lyset slått av.

- Åpne døren.
- Slå på PÅ/AV bryteren 1.
- Hold programtasten trykket A og trykk START tasten 10 så lenge inntil sifferindikasjonene viser *H:04*...
- Slipp begge tastene.
Lysindikasjonen på tasten A blinker og i sifferindikasjonen vises den verdien som ble innstilt fra fabrikkens *H:04*.
- Trykk programtasten A så ofte inntil den verdien som ble innstilt fra fabrikkens 3 blir vist i sifferindikasjonen *E:01*.

For å kunne forandre på

- Ved å trykke på tasten C kan du slå av- *E:00* eller på *E:01* det innvendige lyset.
- Trykk START tasten 10.
- Lukk døren.

* alt etter modell

Vedlikehold og pleie

En regelmessig kontroll og vedlikehold av apparatet hjelper til å unngå feil. Dette sparer tid og ergrelser.

Maskinens helhetstilstand

- Kontroller innsiden av maskinen for avleiringer av fett og kalk.
- Dersom du finner avleiringer, må du:
- fylle beholderen med vaskemiddel.
La maskinen gå en omgang uten oppvask med høyeste temperatur.

For rengjøring av maskinen må det kun brukes vaskemidler som er egnet spesielt for oppvaskmaskiner.

- Tørk regelmessig av dørpakningen med en fuktig klut.

For rengjøring av oppvaskmaskinen må du aldri bruke damprensere. Produsenten er ikke ansvarlig for eventuelle følgeskader herav.

Tørk av fronten på maskinen og displayet regelmessig med en lett fuktig klut, det er nok med litt vann og noe vaskemiddel. Unngå å bruke svamp med ru overflate eller skurende rengjøringsmidler, begge kan lage riper på overflaten.

Ved rustfrie stålmaskiner: Unngå å bruke svamper eller skyll disse flere ganger grundig før første gangs bruk, for å unngå korrosjon.



Advarsel

Bruk aldri andre rengjøringsmidler som inneholder klor! Helsefare!

Spesialsalt og glansmiddel

- Indikasjonen for etterfylling 5 og 6 må kontroll. Om nødvendig må det fylles på salt og/eller glansmiddel.

Siler

Silene [27] fanger opp grovt smuss i vaskevannet og holder det borte fra pumpen. Dette smusset kan stoppe til silene av og til.

Silsystemet består av en grov sil, en flat finsil og en mikrosil.

- Etter hver vask bør silene kontrolleres for rester.
- Skru løs silsylinderen som vist på bildet og ta ut silsystemet.

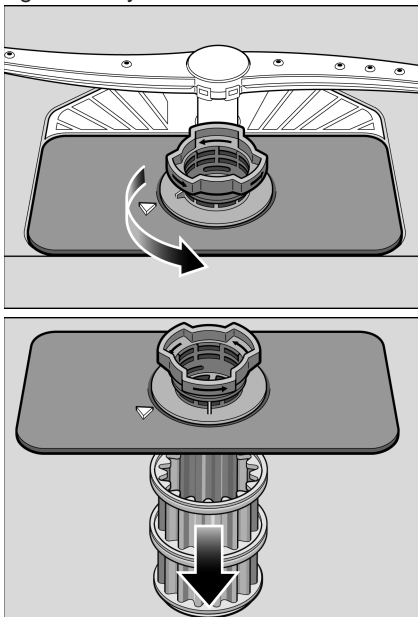

- Eventuelle rester må fjernes og silene må rengjøres under rennende vann.
- Silsystemet settes inn igjen i omvendt rekkefølge og pass så på at pilmarkeringene står overfor hverandre etter at dette er gjort.

Spylearmene

Kalk og smuss fra vaskevannet kan blokkere dysene og lagringen av spylearmene [23] og [25].

- Kontroller dysene på spylearmene at de ikke er tilstoppet.
- Den øvre spylearmen [23] skrues av.
- Den nedre spylearmen [25] trekkes av oppover.

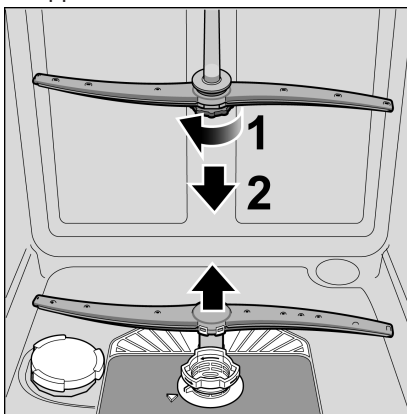

- Rengjør spylearmene under rennende vann.
- Sett spylearmene på igjen hhv. skru dem på.

Avløpspumpe

Grove matrester som ikke er blitt igjen i silen, kan blokkere avløpspumpen.

Vaskevannet blir da ikke pumpet ut, og blir stående under silen.

Dersom dette skjer:

- Skill alltid først maskinen fra strømmettet.
- Silene 27 må demonteres,
- Hell ut vannet, evt. kan det brukes en svamp.
- Løft opp pumpedekselet (som vist på bildet) med hjelp av en skje inntil det klikker, deretter tas dekselet i steget og trekkes først oppover inntil du møter motstand og deretter trekkes det framover og ut.

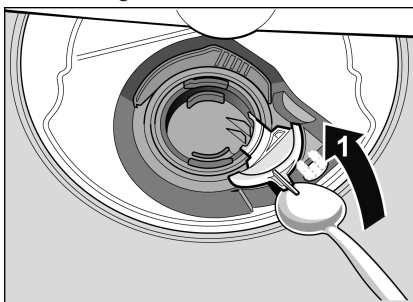

- Kontroller innsiden og fjern eventuelle fremmedlegemer.
- Bring dekselet i den opprinnelige posisjonen, trykk den ned og la den smekke i.

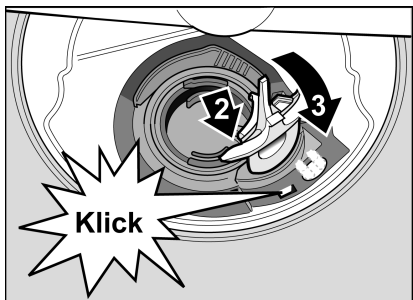

- Montering av silene.

Feilsøking

Erfaringene har vist at mange feil som oppstår under den daglige driften kan rettes på, uten å måtte tilkalle kundeservice. Dette sparer kostnader og hjelper til at maskinen er fort innsatsberedt igjen. De etterfølgende skrittene skal hjelpe deg å finne årsakene til feilen.



Advarsel

Dersom det i sifferindikasjonen 3 vises en feilkode (**E:01 til E:30**), må apparatet prinsipielt først skilles fra nettet og vannkranen må stenges.

Noen feil (se etterfølgende feilbeskrivelse) kan du rette p selv, ved andre feil må du ringe til kundeservice og oppgi den feilen som blir angitt **E:XX**.



Advarsel

Tenk på: Reparasjoner må kun gjennomføres av fagfolk. Dersom det skulle være nødvendig med utskifting av en byggedel, må det passes på at det kun blir brukt originale reservedeler. Ved ikke sakyndige reparasjoner eller bruk av ikke originale deler, kan det oppstå stor skade og fare for brukeren.

... under innkopling

● Maskinen starter ikke

- Sikringen i huset er ikke i orden.
- Støpselet på maskinen er ikke satt skikkelig inn.
- Døren på maskinen er ikke skikkelig lukket.

... på maskinen

● Nederste sprutarm dreier seg langsomt.

- Spylearmen blokkeres.

● Døren er vanskelig å åpne. *

- Barnesikringen er aktivert. Veiledning til deaktivering befinner seg bak på permen.

* alt etter modell

no

- **Døren lar seg ikke lukke.**
 - Dørlåsen er dreiet om. For tilbake-setting må døren lukkes med større kraft.

... under innstillingen

- **Endring av innstillingene fungerer ikke, et program blir startet.**

- Det er trykket feil programtast. Avbryt programmet (se kapittel “Avbryting av program (reset)”) og start på nytt igjen.
- Du har ikke ventet til programmet var slutt.

- **Lokket på vaskemiddelbeholderen lar seg ikke lukke.**

- Kammeret for vaskemiddel er helt fullt eller mekanismen er blokkert på grunn av rester av vaskemiddel.

- **Rester av vaskemiddel i vaskemiddelkammeret.**

- Beholderen var fuktig når du fylte vaskemiddel i.

- **Indikasjon “Kontroll av vanntilløp” 4 lyser.**

- Vannkranen er lukket.
- Vanntilførselen er avbrutt.
- Vannslangen har knekk.
- Silen i vanntilløpet er stoppet til.
 - Slå av maskinen og trekk ut støpselet.
 - Skru igjen vannkranen.
 - Silen i tilløpsslangen må rengjøres.

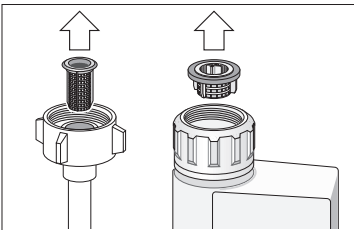

- Slå på strømforsyningen igjen.
- Åpne vannkranen.
- Slå på maskinen.
- **Etter programslutt blir vannet stående i maskinen.**

- **(E24)** Utløpsslangen er tilstoppet eller har knekk.

- **(E25)** Pumpen for avløpsvannet blokkeres, dekselet for pumpen for avløpsvann er ikke satt fast (se vedlikehold og pleie).

- Silene er tilstoppet.
- Programmet er ikke avsluttet ennå. Vent til programmet er avsluttet (sifferindikasjonen viser 0:00) eller utfør funksjonen “Reset”.

- **Indikasjon for påfylling av salt 5 og/eller glansmiddel 6 lyser ikke.**

- Indikasjonen/e for påfylling er slått av.
- Det er nok salt/glansmiddel.

- **Påfyllingsindikasjonen for spesialsalt 5 lyser.**

- Salt mangler. Fyll på spesialsalt.
- Sensor har ikke registrert salttabletten. Bruk et annet spesialsalt.

... under vaskingen

- **Uvanlig skumdannelse**

- Du har fylt oppvaskemiddel for håndvask inn i beholderen for glansmiddel. Glansmiddel som er rent over fører til for stor skumdannelse, derfor må dette tørkes bort med en klut.

- **Maskinen blir stående under vaskingen.**
 - Strømmen er gått.
 - Vanntilførselen er avbrutt.
- **Lyd fra oppvask som slår/klaprer under vaskingen**
 - Sprutarmen slår mot deler av oppvasken.
 - Deler av serviset er ikke skikkelig plassert og slår mot hverandre.
- **Slående lyder fra fylleventilen**
 - Blir forårsaket av opplaget til vannledningen, og har ingen virkning på maskinens funksjon. Det er ikke mulig å gjøre noe med dette.

... på oppvasken

- **Matrester på kjørlene.**
 - Oppvasken er plassert for tett, kurven er overfylt.
 - For lite vaskepulver.
 - For svakt vaskeprogram.
 - Dreiningen på spylearmen blir forhindret.
 - Sprutarmdysene smusset.
 - Silene er tilstoppet.
 - Silene er feilt satt inn.
 - Utløpsspumpen for vann er blokkert.
 - Overkurven til høyre og venstre er ikke innstilt på samme høyde.
- **Rester av te eller leppestift er ikke helt fjernet.**
 - Vaskemiddel med for liten blekevirkning.
 - For lav vasketemperatur.
 - For lite/ikke egnet vaskemiddel.

- **Hvite flekker på oppvasken/glassene har melkeaktig belegg.**

Ved bruk av fosfatfrie vaskemidler kan det ved hardt vann lett danne seg hvite avleiringer på oppvasken og på veggene inne i maskinen.

- For lite/ikke egnet vaskemiddel.
- Det er valgt for svakt program.
- Det er ikke/for lite glansmiddel.
- Det er ingen/for lite spesialsalt.
- Avkalkingsanlegget er innstilt på feil verdi.
- Lokket på saltbeholderen er ikke skrudd på.

Du må henvende deg til produsenten av vaskemiddelet, i særdeleshet når:

- oppvasken er meget våt etter programslutt.
- dersom det oppstår kalkbelegg.

- **Blinde, misfargede glass, belegget kan ikke vaskes av.**
 - Uegnet vaskemiddel.
 - Glassene er ikke egnet for oppvaskmaskin.
- **Striper på glass og bestikk, glassene har metallisk utseende.**
 - For mye glansmiddel.
- **Misfarging av deler av kunststoff.**
 - For lite/ikke egnet vaskemiddel.
 - Det er valgt for svakt program.
- **Spor av rust på bestikket.**
 - Bestikket er ikke rustfritt.
 - Saltinnholdet i vannet er for høyt, enten på grunn av at lokket på saltbeholderen ikke er skikkelig skrudd til, eller det er rent salt over under påfyllingen.
- **Oppvasken er ikke tørr.**
 - Du har åpnet døren og har tatt oppvasken ut for tidlig.
 - Du har valgt et program uten tørking.
 - For lite glansmiddel.

Kundeservice

Dersom du ikke skulle klare å utbedre feilen selv, så må du henvende deg til kundeservice. Den nærmeste kundeservice finner du i fortegnelsen. Oppgi apparatets nummer (1) og FD nummer (2) som du finner på 32 typeskiltet på døren av maskinen.

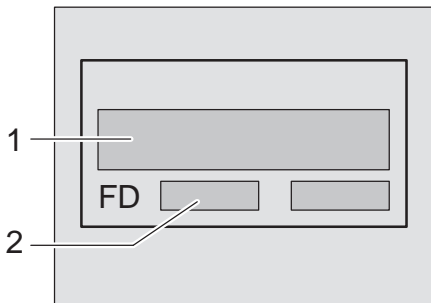

Advarsel

Vær oppmerksom på at et besøk av en tekniker dersom det dreier seg om feil behandling eller en av de beskrevne feilene, **ikke er gratis, heller ikke i garantitiden.**

Installasjon

For en sikker og pålitelig drift må oppvaskmaskinen koples til av en fagmann. Data når det gjelder vanninntak og avløp såsom de elektriske tilkoplingsverdiene må tilsvare de angitte kriteriene, slik som oppført i de følgende punktene hhv. i monteringsanvisningen.

Under monteringen må rekkefølgen av arbeidsskrittene overholdes:

- Kontroll under leveringen
- Oppstilling
- Tilkopling for vannavløp
- Tilkopling av friskt vann
- Elektrisk tilkobling

Sikkerhetsveiledninger

- Foreta oppstillingen og monteringen i henhold til installasjons- og monteringsanvisningen.
- Under installasjonen må oppvaskmaskinen ikke være tilkoplest strømmettet.
- Vær sikker på at systemet for husets beskyttelsesleder er forskriftsmessig installert.
- De elektriske tilkoplingsbetingelsene må stemme overens med angivelsene på typeskiltet til oppvaskmaskinen.
- Dersom strømledningen til maskinen har fått skade, må den skiftes ut med en spesiell tilkopplingsledning. For å unngå fare, må den kun skiftes ut av kundeservice.
- Dersom oppvaskmaskinen skal bygges inn i et høyskap, må den bli skikkelig festet fast.
- Maskiner som skal bygges inn under eller integrert i en seksjon, må kun bygges inn i en kjøkkenbenk som er skrudd fast med naboskapet, for å garantere sikkerheten.
- Ikke installer maskinen i nærheten av varmekilder (ovn, varmeakkumulator, ovn eller andre apparater som avgir varme) og ikke under et kokefelt.

- Etter plassering av apparatet må stikkkontakten være fritt tilgjengelig.
- Ved noen modeller:
Plasthylsen ved vanntilkoplingen inneholder en elektrisk ventil, i inntaksslengen finnes tilkopplingsledningene. Ikke skjær over denne slangen, ikke dypp plasthylsen i vann.



Advarsel

Når maskinen ikke står i en nisje og en av sideveggene er tilgjengelig, må området ved dørhengslene dekkes til av sikkerhetsgrunner (fare for skade). Beskyttelsene for dette finnes som ekstra tilbehør hos kundeservice eller i faghandelen.

Levering

Oppvaskmaskinen er blitt grundig kontrollert for lytefri funksjon på fabrikken. Derfor er det små vannflekker igjen i maskinen. Disse forsvinner imidlertid etter første gangs bruk.

Plassering

De nødvendige målene for oppstilling av maskinen finnes i monteringsanvisningen. Apparatet settes opp vannrett med hjelp av de innstillbare føttene. Pass på at den står sikkert.

- Underbyggete og integrerte maskiner som etterpå skal brukes som frittstående maskiner, må sikres mot at de kan vippe, f. eks. ved å skrues fast til veggen eller ved å bygge dem inn i en gjennomgående arbeidsbenk som er skrudd fast med naboskapene.
- Maskinen kan uten videre monteres mellom tre- og kunststoffvegger i en kjøkkenseksjon. Dersom stikkkontakten etter monteringen ikke er fritt tilgjengelig, må det for å tilfredsstillende de foreskrevne sikkerhetsforskriftene installeres en flerpolet skilleinnretning med en kontaktåpning på minst. 3 mm.

Tilkopling for vannavløp

- De nødvendige arbeidsskrittene finnes i monteringsanvisningen, om nødvendig må det monteres en sifong med avløpsstuss.
- Avløpsslangen tilkoples stussen på sifongen med hjelp av de vedlagte delene.
Pass på at avløpsslangen ikke blir knekket, klemt sammen eller har slyng, og at ikke et lokk i avløpet hindrer at vannet kan få renne ut uten hindringer!

Tilkopling av friskt vann

- Tilkoplingen for friskt vann monteres til vannkranen i henhold til monteringsanvisningen med hjelp av de vedlagte delene.
Pass på at vanntilkoplingen ikke har knekk, blir klemt sammen eller har slynger.
- Ved utskifting av maskinen må det alltid brukes en ny inntaksslange for vannet.

Vanstrykk:

minst 0,05 MPa (0,5 bar), maksimalt 1 MPa (10 bar). Ved høyere vanstrykk: Det må koples inn en trykkreduksjonsventil



Tilløpsmengde:

minimalt 10 liter/minutt

Vanntemperatur:

helst med kaldt vann, ved varmt vann max. temp. 60 °C.

Elektrisk tilkobling







- Maskinen må kun tilkoples vekselstrøm innenfor området mellom 220 V til 240 V og 50 Hz eller 60 Hz og må tilkoples en forskriftsmessig installert jordet stikkontakt. For nødvendig sikring, se typeskilt .
- Stikkontakten må være i nærheten av maskinen og må etter monteringen være fritt tilgjengelig.
- Forandringer på tilkoplingen må kun foretas av fagfolk.
- En forlengelse av strømkabelen må kun kjøpes hos kundeservice.
- Ved bruk av feilstrømbryter, må det kun brukes en type som er merket med tegnet . Kun en slik garanterer at de gyldige forskriftene blir overholdt.
- Apparatet er utstyrt med et system for vannsikkerhet. Ta hensyn til at dette kun fungerer **dersom** det er tilkoplede strømforsyningen.

Demontering

Rekkefølgen av arbeidsskrittene må også her overholdes.

- Maskinen må skilles fra strømnettet.
- Steng vanntilførselen og koble fra vannslangen.
- Løsne tilkoplingen for avløpsvann og inntak av ferskvann.
- Løsne festeskruen under benkeplaten.
- Demonter sokkelplaten dersom dette finnes.
- Trekk frem maskinen og ta hensyn til slangen.

Transport

- Tøm oppvaskmaskinen og sikre løse deler. Maskinen må tømmes ved hjelp av følgende skritt:
 - Åpne vannkranen.
 - Åpne døren.
 - Slå på PÅ/AV bryteren . Indikasjonen for det programmet som ble valgt sist lyser.
 - Velg et program med høyeste temperatur. I sifferindikasjonen  vises den beregnede programtiden.
 - Trykk START tasten .
 - Lukk døren. Programmet starter.
 - Etter ca. 4 minutter åpnes døren.
 - Trykk START tasten  så lenge inntil sifferindikasjonen viser  l.
 - Lukk døren.
 - Etter ca. 1 Min. åpnes døren. Sifferindikasjonen viser .
 - Maskinen slås av  og vannkranen lukkes.
- Maskinen må kun transporteres i oppreist stilling. (For at ikke det skal renne inn restvann i maskinstyringen, noe som fører til feilaktig programforløp).

Frostsikkerhet

Dersom apparatet står i et rom hvor det er fare for frost (f. eks. feriehus/hytte), så må maskinen tømmes fullstendig (se transport).

- Lukk vannkranen, løsne tilløpsslangen og la vannet renne ut.

Avskaffing

Emballasjer av både nye og gamle maskinen inneholder verdifulle råstoffer og materialer som kan brukes igjen.

Vennligst sørg for en avfallshåndtering som skiller de enkelte delene etter typen avfall.

Angående aktuelle måter å kvitte seg med gamle apparater kan du informere deg hos faghandelen eller hos kommunen på stedet der du bor.

Emballasje

Alle kunststoffdelene er kjennetegnet med internasjonale normerte forkortelser (f. eks. >PS< Polystyrol).

Dermed er det mulig under avfallshåndteringen å skille ut det rene kunststoffavfallet.

Ta vennligst hensyn til veiledningene om sikkerhet under "Ved levering".

Gamle apparater

Ta vennligst hensyn til sikkerhetsveiledningene under "Ved skrotning".



■ Dette apparatet er kjennetegnet tilsvarende det Europeiske Direktivet 2002/96/EC om gamle elektro- og elektronikk apparater (waste electrical and electronic equipment – WEEE). Dette direktivet angir rammen for tilbakelevering og gjenvinning av gamle apparater som er gyldig i hele EU.

no Endringer forbeholdes

Barnesikring*

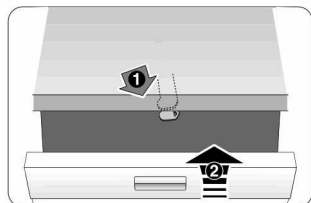

40

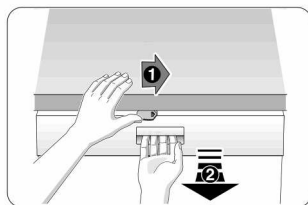

41

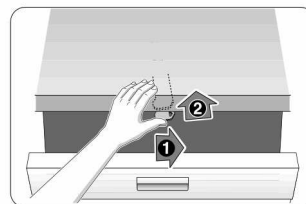

42

- 40 Slå på barnesikringen
- 41 Åpning av døren med påsatt barnesikring
- 42 Utkopling av barnesikringen

Lukk alltid døren helt når du forlater maskinen, på den måten beskytter du barna best mot farer.

Spylehode for stekeplater *

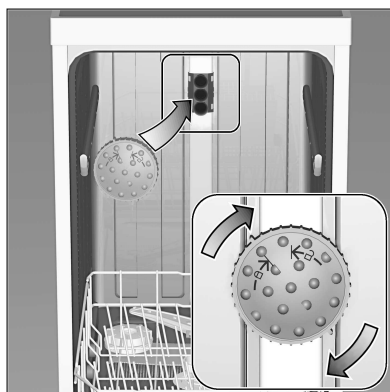

Store Brett eller rister og tallerkener som har en diameter på mer enn 30 cm (gourmettallerken, pastatallerken, kuverttallerkener, kan rengjøres med hjelp av dette dusjhodet.

Ta ut den øvre kurven og sett inn spylehodet som vist på tegningen.

For at spylestrålen skal kunne komme til på alle deler, må platene plasseres som vist på bildet (maks. 4 plater og 2 rister).

Oppvaskmaskinen må alltid brukes med påsatt overkurv og spylehode for stekeplate!

* ved noen modeller

AQUA-STOP garanti

(bortfaller ved maskiner uten Aqua-Stop)

I tillegg til garantikrav overfor selgeren ut fra salgsavtalen, og i tillegg til vår apparatgaranti yter vi utskifting av maskin til følgende betingelser:

1. Dersom det på grunn av feil på vårt Aqua-Stop system skulle oppstå en vannskade, så erstatter vi de skader som er oppstått for en privat bruker. **For å kunne garantere vannsikkerheten, må apparatet være tilkopleet strømmettet.**
2. Denne ansvarsgarantien gjelder for hele levetiden på maskinen.
3. Forutsetning for garantikravet er at maskinen med Aqua-Stop er satt opp og tilkopleet sakkyndig og i henhold til våre veiledninger. "Dette omfatter også en sakkyndig montert Aqua-Stop forlengelse (originalt tilbehør)." Vår garanti strekker seg ikke til defekte tilkopplingsledninger eller armaturer opp til Aqua-Stop tilkoplingen ved vannkranen.
4. Maskiner med Aqua-Stop trenger prinsipielt sett ikke overvåkes under driften hhv. sikres etterpå ved at vannkranen må lukkes. Kun dersom du er borte fra hus/leilighet i lengre tid, f. eks. ved feriefravær på flere uker, må vannkranen lukkes.

Robert Bosch Hausgeräte GmbH
Carl-Wery-Straße 34
81739 München

For direkte kontakt med oss kan du bruke Tel. nr. hhv. Fax nr. fra den vedlagte fortegnelsen over kundeservice.

Bosch Info-Team:
DE Tel. 0180 / 5 30 40 50 (EUR 0,14/Min. DTAG)
AT Tel. 0660 / 59 95

Internet:
<http://www.bosch-hausgeraete.de>

9000 406 553 no (8811)
640TV 3bel