

Pomivalni stroj



BOSCH

9000 406 226 (8812)

sl Navodilo za uporabo

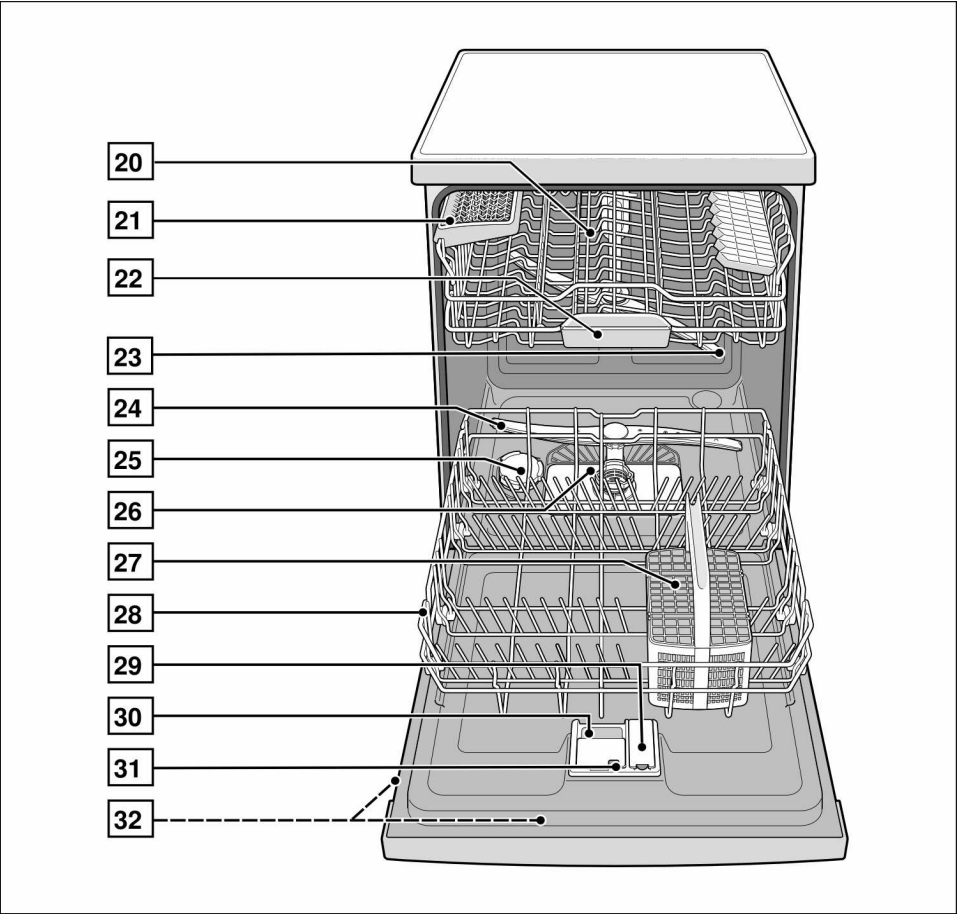
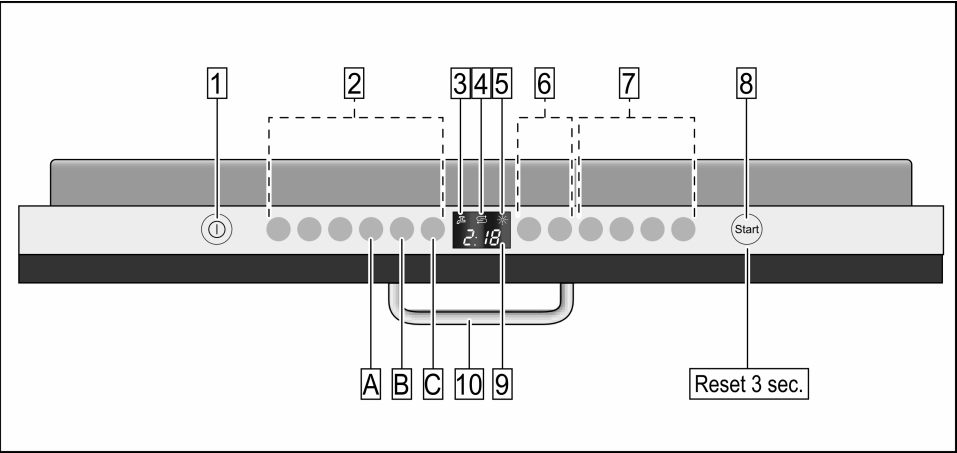

sl Vsebina

Varnostno navodilo	4	Higiena	15
Med dopremo	4	Intenzivna cona	15
Med namestitvijo	4	Posebno sušenje	15
Pri vsakodnevem delu	4	Pomivanje posode	15
Če so otroci v družini	4	Programski podatki	15
Zaščita otrok (Zaklepanje vrat) ..	4	Aquasensor	15
V primeru poškodb	4	Vkllop naprave	15
Pri odlaganju	5	Optični prikaz med potekom	
Spoznavanje z aparatom	5	programa	16
Upravljalna plošča	5	Prikazovalnik preostalega časa	16
Notranjost stroja	5	Izbira časa vnaprej	16
Naprava za mehcanje vode	6	Konec programa	16
Nastavitev	6	Izklop aparata	17
Posebna sol	7	Začasna prekinitev programa ..	17
Uporaba posebne soli	7	Prekinitev programa (Reset) ...	17
Izklop prikazovalnika za kontrolo		Sprememba programa	17
polnjenja soli/mehcanje vode ..	7	Intenzivno sušenje	17
Sredstvo za izpiranje	8	Vzdrževanje in nega	18
Nastavitev količine sredstva		Celotno stanje stroja	18
za izpiranje in dajanje leska ...	8	Sita	18
Izklop prikazovalnika za kontrolo		Brizgalke	19
polnjenja sredstva za izpiranje		Črpalka za lug	19
in dajanje leska	9	Iskanje napake	20
Posoda	9	... pri vklopu	20
Ni primerno	9	... na aparatu	20
Poškodbe stekla in posode	9	... pri nastavitvi	20
Zlaganje	10	... med pomivanjem	21
Izpraznitev	10	... na posodi	21
Skodelice in kozarci	10	Servisna služba	22
Lonci	10	Inštalacija	23
Košara za jedilni pribor	10	Varnostna navodila	23
Preklopni zobci	11	Doprema	23
Nosilec malih posod	11	Postavitev	23
Polica za nože	11	Priključek za odpadno vodo ...	24
Nastavitev višine košare	11	Priključek za svežo vodo	24
Pomivalna sredstva	12	Električni priključek	24
Polnjenje pomivalnega sredstva	13	Demontaža	24
Pregled programov	14	Transportiranje	25
Izbor programa	14	Zaščita pred mrazom	25
Navodila za vzporedne raziskave	14	Odlaganje na odpad	25
Dodatne funkcije	15	Embalaza	25
Varčevanje s časom (VarioSpeed)	15	Stari aparati	25
Polovica kapacitete	15		

Varnostno navodilo

Med dopremo

- Embalažo in pomivalni stroj preverite takoj, glede poškodb med transportom. Ne spustite poškodovanega aparata v obratovanje, temveč se posvetujte z dobaviteljem.
- Prosimo, da embalažo pravilno odložite na za to predvideno mesto.
- Embalaže in njenih delov ne dajte otrokom, da se igrajo. Obstaja nevarnost zadužitve v zloženih kartonskih škatlah in folijah.

Med namestitvijo

Kako boste aparat predpisno postavili in priklopili, preberite v poglavju «Namestitve».

Pri vsakodnevem delu

- Pomivalni stroj uporabljajte samo v gospodinjstvu in samo v navedeno svrhu: za pomivanje posode v gospodinjstvu.
- Ne sedite ali stopite na odprta vrata. Aparat bi se lahko prevrnil.
- Upoštevajte, da se pri navpičnih aparatih, če so košare prenapolnjene, aparat lahko prevrne.
- Ne dodajajte topil v prostor za pomivanje posode. Nevarnost eksplozije.
- Med programom lahko odprete vrata, toda zelo previdno. Obstaja nevarnost da vroča voda brizgne iz stroja.
- Pomivalni stroj je lahko odprt le kratek čas, zaradi polnjenja in praznjenja, da bi se izognili poškodbam, kot npr. zaradi spotikanja.
- Obrnite pozornost na varnostna navodila oz. na navodila za uporabo na embalaži čistila in sredstva za izpiranje in sijaj.



Opozorilo

Nože in ostali pribor z ostrimi robovi, morate razporediti v košaro za jedilni pribor z vrhovi obrnjenimi navzdol ali v polico za nože * v vodoravnem položaju.

* odvisno od modela

Če so otroci v družini

- Uporabljajte, če obstaja, zaščito otrok. Natančen opis boste našli na hrbtni strani ovitka.
- Ne dovolite otrokom, da bi se igrali s strojem ali da mu strežejo.
- Odstranite otroke od čistilnega sredstva in sredstva za izpiranje. Lahko povzročijo poškodbe v ustih, grlu in očeh ali zadužitev.
- Oddaljite otroke od odprtega pomivalnega stroja. Voda v pralnem prostoru ni pitna voda, v njej se lahko še nahajajo ostanki čistila. Pazite, da otroci ne prijemajo prestrezalno posodo za tablete [22]. Majhni prstki bi se lahko zagozdili v zarezah.
- Če je stroj vgrajen zgoraj nad neko omarico pazite, da na boste pri odpiranju in zapiranju vrat pritisnili ali priprli otroka med vrati stroja in vrati omarice, ki se nahaja pod njim.

Zaščita otrok (Zaklepanje vrat)

Opis zaščite otrok se nahaja zadaj na ovoju.

V primeru poškodb

- Popravila in posege lahko opravijo le strokovnjaki. Pri tem morate stroj ločiti od omrežja. Iztaknite omrežni vtič ali izklopite varovalko. Zaprite vodno pipo.

Pri odlaganju

- Odslužene aparate takoj onespobite, da bi izključili možnost kasnejših poškodb.
- Odnosite aparat na za to predvideno mesto.



Opozorilo

Otroci se lahko zaprejo v aparat (nevarnost zadušitve) ali pridejo v kakšno drugo nevarno situacijo.

Zaradi tega: izvlecite omrežni vtič, snemite omrežno priključno vrv in jo odstranite.

Ključavnico na vratih uničite tako, da se vrat ne da več zapreti.

Spoznavanje z aparatom

Slike upravljalne table in notranjosti aparata se nahajajo spredaj na ovitku.

Posamezni položaji so prikazani v besedilu.

Upravljalna plošča

- 1 Stikalo za VKLOP/IZKLOP
- 2 Programske tipke **
- 3 Pokazatelj «Preveritev dovoda vode»
- 4 Pokazatelj količine polnjenja soli
- 5 Pokazatelj količine polnjenja sredstva za izpiranje
- 6 Izbira časa vnaprej *
- 7 Dodatne funkcije **
- 8 Tipka START
- 9 Številčni pokazatelj
- 10 Ročaj za odpiranje vrat

* odvisno od modela

** Število odvisno od modela

Notranjost stroja

- 20 Zgornja košara za posodo
- 21 Polica za nože *
- 22 Prestrezalna posoda za tablete
- 23 Zgornja brizgalka
- 24 Spodnja brizgalka
- 25 Rezervoar za posebno sol
- 26 Filtri
- 27 Košara za jedilni pribor
- 28 Spodnja košara za posodo
- 29 Rezervoar za sredstvo za sijaj
- 30 Predalček za pomivalno sredstvo
- 31 Zapirač predalčka za pomivalno sredstvo
- 32 Tipska ploščica

* odvisno od modela

Naprava za mehčanje vode

Da bi dosegli dobre rezultate pomivanja v pomivalnem stroju, mora voda biti mehka, tj. voda z majhno vsebino apnenca, ker se bodo v nasprotnem primeru na posodi in notranjem priboru nabirali ostanki apnenca.

Vodo iz vodovoda nad 7° dH (začeniš od nastavljene vrednosti **H:01** se mora mehčati).

To se doseže s pomočjo posebne soli (sol za regeneracijo) v napravi za mehčanje vode pomivalnega stroja.

Nastavitev in posledično tudi potrebna količina soli, sta odvisni od stopnje trdote vode v vašem vodovodu (glej tabelo).

Nastavitev

Količino dodajanja soli, lahko nastavite od **H:00** do **H:07**.

Pri nastavljeni vrednosti **H:00** sol ni potrebna.

- Pozanimajte se glede trdote vode pri vašem vodovodu. Tu vam bo pomagalo podjetje za oskrbo z vodo ali servisna služba.
- Nastavljeno vrednost prevzemite iz tabele trdote vode.
- Odprite vrata.
- Vključite stikalo za VKLOP/IZKLOP **[1]**.
- Programsko tipko **[A]** držite pritisnjeno, ter pritiskajte tipko START **[8]**, dokler številčni prikazovalnik ne prikaže simbola **H:0...**
- Spustite obe tipki. Kontrolna lučka tipke **[A]** utripa, na številčnem pokazatelju pa sveti tovarniško nastavljena vrednost **H:04**.

Če hočete spremeniti nastavitev:

- pritisnite programsko tipko **[C]**.
Z vsakim pritiskom tipke se poveča nastavljena vrednost za eno stopnjo; ko se doseže vrednost **H:07**, se na pokazatelju ponovno prikaže **H:00** (Izklop).
- Pritisnite tipko START **[8]**.
Nastavljena vrednost je shranjena v stroju.
- Zaprite vrata.

Tabela trdote vode

Vrednost trdote vode °dH	Področje trdote	mmol/l	Nastavljena vrednost na stroju
0 - 6	mehka	0-1,1	H:00
7 - 8	mehka	1,2-1,4	H:01
9 - 10	srednje	1,5-1,8	H:02
11 - 12	srednje	1,9-2,1	H:03
13 - 16	srednje	2,2-2,9	H:04
17 - 21	trda	3,0-3,7	H:05
22 - 30	trda	3,8-5,4	H:06
31 - 50	trda	5,5-8,9	H:07

Posebna sol

Uporaba posebne soli

Sol morate dopolniti vedno neposredno pred vklopom stroja. Tako dosežemo, da se razlita raztopina soli takoj izpere in ne more priti do korozije na rezervoarju pomivanega stroja.

- Odprite zapirač rezervoarja [25].
- Napolnite posodo z vodo (potrebno le pri prvem zagonu).
- Dozirajte nato posebno sol, primerno za pomivalni stroj (**nikar kuhinjske soli ali tabletk**).

Pri tem se voda potiska in odteka.

Brž ko posveti prikazovalnik za kontrolo polnjenja soli [4] na upravljalni plošči, bi bilo treba ponovno dopolniti posebno sol.

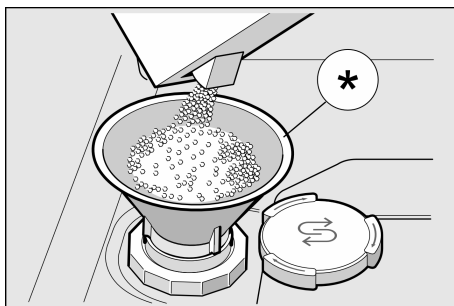

* odvisno od modela

Uporaba pomivalnih sredstev s solno komponento

Pri uporabi kombiniranih pomivalnih sredstev s solno komponento, na splošno, lahko se odrečete posebni soli do trdote vode od 21° dH (37° fH, 26° Clarke, 3,7 mmol/l). Pri trdoti vode čez 21° dH, je tudi tu potrebna uporaba posebne soli.

Izklop prikazovalnika za kontrolo polnjenja soli/mehčanje vode

Če prikazovalnik za kontrolo polnjenja soli [4] moti (npr. pri uporabi kombiniranih pomivalnih sredstev s solno komponento), ga lahko izklopite.

- Ukrenite kot je opisano pod «Nastavitev naprave za mehčanje vode» in postavite vrednost na **H:00**. Na ta način sta naprava za mehčanje vode in prikazovalnik za kontrolo polnjenja soli izklopljeni



Svarila

- Pomivalnega sredstva nikoli ne dozirajte v posodo za posebno sol. Na ta način boste uničili napravo za mehčanje vode.
- Dopolnitev soli morate zaradi zaščite pred poškodbami zaradi korozije, opraviti vedno neposredno pred vklopom aparata.

Sredstvo za izpiranje

Takoj, ko posveti pokazatelj količine polnjenja sredstva za izpiranje **5** na upravljalni plošči, morate dosuti sredstvo za izpiranje.

Sredstvo za izpiranje je potrebno, da bi bila posoda brez madežev, kozarci pa sijajni. Uporabljajte samo sredstvo za izpiranje za pomivalne stroje v gospodinjstvu.

Kombinirana pomivalna sredstva s komponento za izpiranje in dajanje leska, se lahko uporabljajo le do trdote vode 21 °dH (37 °fH, 26 °Clarke, 3,7 mmol/l). Pri trdoti vode čez 21 °dH, je tudi tu potrebna uporaba sredstva za izpiranje in dajanje leska.

- Odprite posodo za zaloge **29** tako, da pritisnete in dvignete spono na pokrovu.

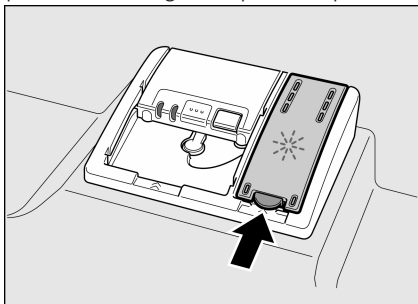

- Sredstvo za izpiranje in dajanje leska, previdno dozirajte do oznake max. na odprtini za polnjenje.

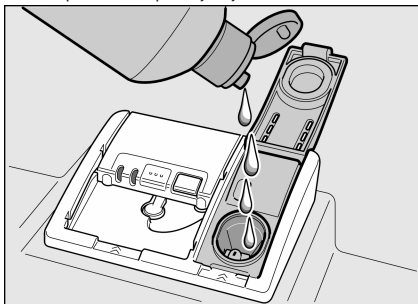

- Zaprite pokrov tako, da se slišno zaskoči.
- Razsuto sredstvo za izpiranje odstranite s krpo, da ne bi pri naslednjem izpiranju prišlo do čezmernega ustvarjanja pen.

Nastavitev količine sredstva za izpiranje in dajanje leska

Količino dodajanja sredstva za izpiranje in dajanje leska, lahko nastavite od **r:00** do **r:05**. Tovarniško je nastavljena stopnja **r:05**.

Količino sredstva za izpiranje in dajanje leska spremenite le, če ostanejo na posodi maroge (nastavite nižjo stopnjo) ali vodni madeži (nastavite višjo stopnjo).

- Odprite vrata.
- Vključite stikalo za VKLOP/IZKLOP **1**.
- Programsko tipko **A** držite pritisnjeno, ter pritisnite tipko START **8**, dokler številčni prikazovalnik ne prikaže simbola **H:0...**
- Spustite obe tipki. Kontrolna lučka tipke **A** utripa, na številčnem pokazatelju pa sveti tovarniško nastavljena vrednost **H:04**.
- Programsko tipko **A** pritisnite, dokler se na številčnem prikazovalniku **9** ne pojavi tovarniško nastavljena vrednost **r:05**.

Če hočete spremeniti nastavev:

- pritisnite programsko tipko **C**. Z vsakim pritiskom tipke se poveča nastavljena vrednost za eno stopnjo; ko se doseže vrednost **r:06**, se na pokazatelju ponovno prikaže **r:00** (Izklop).
- Pritisnite tipko START **8**. Nastavljena vrednost je memorirana.
- Zaprite vrata.

Izklop prikazovalnika za kontrolo polnjenja sredstva za izpiranje in dajanje leska

Če prikazovalnik za kontrolo polnjenja sredstva za izpiranje in dajanje leska 5 moti (npr. pri uporabi kombiniranih pomivalnih sredstev s komponento za dajanje leska), ga lahko izklopite.

- Ukrepaite kot je opisano pod «Nastavitev količine sredstva za izpiranje in dajanje leska» in postavite vrednost na $r:00$.

Na ta način je prikazovalnik za kontrolo polnjenja sredstva za izpiranje in dajanje leska 5 izklopljen.

Posoda

Ni primerno

- Deli jedilnega pribora in lesena posoda.
- Kozarci z občutljivimi okrasi, umetniško-obrtniško izdelana i starinska posoda. Ti okrasi niso primerni za strojno pomivanje.
- Plastični deli, ki niso odporni proti visokim temperaturam.
- Posodo iz bakra in cinka.
- Deli posode, ki so umazani s pepelom, voskom, mazalno mastjo ali barvo.

Okrasi na steklu, deli iz aluminija ali srebra lahko spremenijo barvo in obledijo. Tudi nekatere vrste stekla (npr. kristalni predmeti) lahko postanejo motni po večkratnem pomivanju.

Poškodbe stekla in posode

Vzroki:

- Vrsta stekla in postopek izdelave stekla.
- Kemična sestava pomivalnega sredstva.
- Temperatura vode programa pomivanja.

Priporočilo:

- Uporabljajte le stekla in porcelan, ki jih je proizvajalec označil kot primerna za strojno pomivanje.
- Uporabljajte čistilno sredstvo, ki je označeno kot sredstvo, ki varuje posodo.
- Steklo in jedilni pribor po končanem programu, čimprej vzemite iz pomivalnega stoja ven.

Zlaganje

- Odstranite grobe ostanke jedi. Predpranje pod curkom tekoče vode ni potrebno.
- Posodo razporedite tako, da
 - varno stoji in se ne more prevrniti.
 - je vsa posoda postavljena z odprtino navzdol.
 - deli z izboklinami in vboklinami stojijo poševno, da lahko voda odteka.
 - da ne moti vrtenja dveh razpršilcev 23 in 24.

Zelo majhne kose posode ne pomivajte v stroju, ker bi lahko izpadli iz košare.

Izpraznitev

V izogib, da kapljice vode iz zgornje košare padajo na posodo v spodnji košari, priporočamo, da praznite aparat odspodaj navzgor.

Skodelice in kozarci

Zgornja košara za posodo 20



* odvisno od modela

Lonci

Spodnja košara za posodo 28

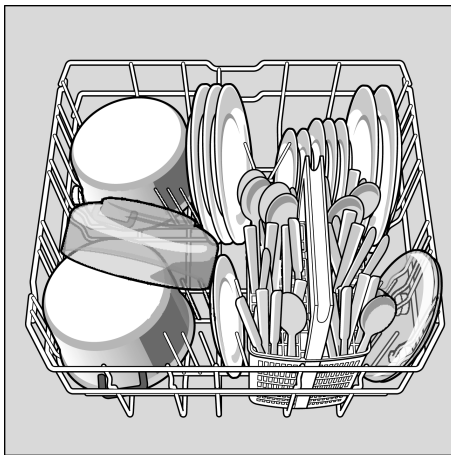

Košara za jedilni pribor

Jedilni pribor vedno zložite nesortirano z ostro stranjo navzdol.

Da bi se izognili poškodbam, zložite dolge špičaste kose in nože na polico za nože.

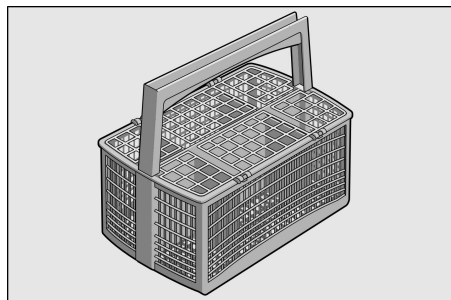

Preklopni zobci *

* odvisno od modela

Zobce se lahko preklopi zaradi boljše razvrstitve loncev, skled in kozarcev.

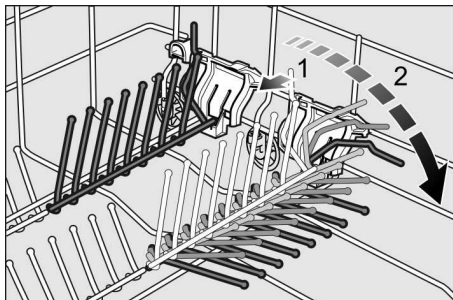

Nosilec malih posod *

* odvisno od modela

Na ta način se lahki plastični deli kot npr. kozarci, pokrovi itd. lahko varno držijo.

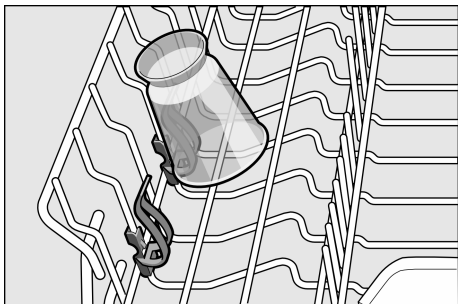

Polica za nože *

* odvisno od modela

Dolge nože in ostali pribor, lahko razporedite v vodoravnem položaju.

Polico za nože lahko odstranite, zaradi pomivanja višje posode. Pri vgraditvi, pazite na pravilen položaj police za nože.

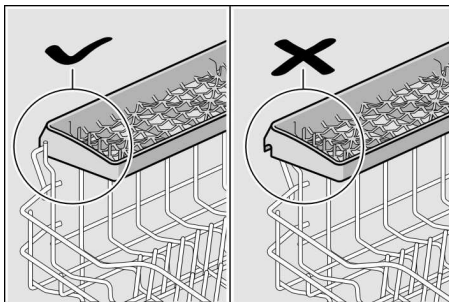

Nastavitev višine košare *

* odvisno od modela

Zgornjo košaro za posodo lahko po potrebi nastavite po višini, da bi naredili več prostora za višjo posodo bodisi v zgornji, ali spodnji košari.

Višina aparata 81,5 cm

	Zgornja košara	Spodnja košara
Stopnja 1 maks. Ø	22 cm	30 cm
Stopnja 2 maks. Ø	24,5 cm	27,5 cm
Stopnja 3 maks. Ø	27 cm	25 cm

Višina aparata 86,5 cm

	Zgornja košara	Spodnja košara
Stopnja 1 maks. Ø	24 cm	33 cm
Stopnja 2 maks. Ø	26,5 cm	30,5 cm
Stopnja 3 maks. Ø	29 cm	28 cm

Odvisno od oblikovanja zgornje košare pri vašem modelu stroja, izberite za to enega od naslednjih dveh postopkov:

Zgornja košara z bočnimi vzvodi (Rackmatic)

- Izvlecite zgornjo košaro [20].
- Za **spuščanje** pritisnite navznoter enega za drugim oba vzvoda levo in desno na zunanji strani košare. Pri tem, košaro trdno primite ob strani za zgornji rob, da ne bi zaradi sunka padla dol.

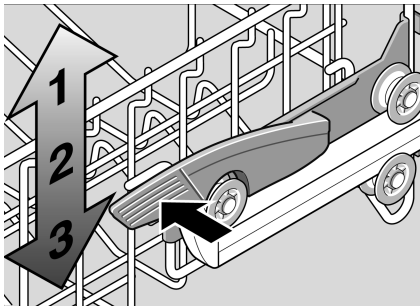

- Za **dviganje** primite košaro ob strani za zgornji rob in jo dvignite.
- Preden košaro ponovno porinete noter, preverite, ali na obeh straneh nalega na enaki višini. Sicer, ne boste mogli zapreti vrat stroja in zgornji razpršilec ne bo imel povezave z vodnim obtokom.

Zgornja košara z zgornjim in spodnjim parom kolesčkov

- Izvlecite zgornjo košaro.
- Vzemite zgornjo košaro ven in jo ponovno obesite na zgornje (stopnja 3) oz. spodnje (stopnja 1) kolesčke.

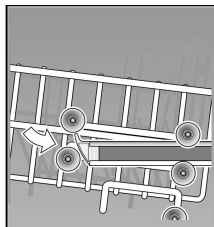
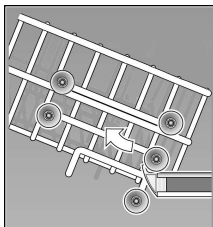

Pomivalna sredstva

Za pomivalni stroj lahko uporabljate tablete, ter praškasta ali tekoča pomivalnega sredstva, toda v nobenem primeru sredstev za ročno pomivanje. Tablete vsebujejo, razen pomivalnega sredstva, pogosto tudi sredstvo za izpiranje in dajanje leska in sol (3in1) in odvisno od kombinacije (4in1, 5in1 itd.) še dodatne komponente kot npr. sredstvo za zaščito stekla ali za lesk plemenitega jekla. Če sta integrirani sredstvo za izpiranje in dajanje leska ter sol, odpade praviloma, do določene stopnje trdote, dodatno doziranje sredstva za izpiranje in dajanje leska in sol. Pri višjih stopnjah trdote in pri uporabi solo pomivalnih sredstev (praškasta ali tekoča pomivalna sredstva oz. tablete brez sredstva za izpiranje in dajanje leska, ter soli), morate dodati sredstvo za izpiranje in dajanje leska in sol. Aparat jih dozira samodejno po predhodno nastavljenih vrednostih za trdoto vode in količino sredstva za izpiranje in dajanje leska.

Če uporabljate kombinirana pomivalna sredstva, se program pomivanja avtomatsko tako nastavi, da se vedno doseže najboljši možen rezultat pomivanja in sušenja.

Nasvet

Upoštevanje navodila za uporabo ali navodila na embalaži pomivalnih sredstev je odločilno za njihovo učinkovitost.

Če imate še kakšno vprašanje, priporočamo vam, da se obrnete na posvetovalnice proizvajalcev pomivalnih sredstev.

Predalček za pomivalno sredstvo s pomožno dozirno skalo

Dozirna skala v prekату pomivalnega sredstva [30], vam bo pomagala dozirati ustrezno količino praškastega ali tekočega pomivalnega sredstva:

spodnja črta:	15 ml
srednja črta:	25 ml
čisto polno:	50 ml

Polnjenje pomivalnega sredstva

- Pomivalno sredstvo polnite v prekat 30 (tableto vložite počez, ne pokonci). Doziranje: glej navodila proizvajalca na embalaži.
- Pokrov prekata za pomivalno sredstvo zaprite tako, da ga porinete navzgor, dokler se zapiralo ne zaskoči brez problema.

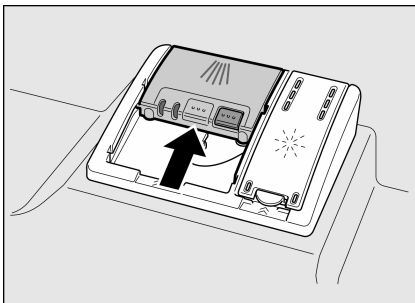

Prekat pomivalnega sredstva se, odvisno od programa, odpira samodejno v optimalnem trenutku. Praškasto ali tekoče pomivalno sredstvo se razporedi v aparatu in raztopi, tableta pade v prestrezalno posodo za tablete in se tam dozira raztopi.

Nasvet

Pri manj umazani posodi, ponavadi zadostuje manjša količina pomivalnega sredstva, kot je navedeno.



Svarila





- Manjše kose **ne** postavljajte zaradi pomivanja v prestrezalno posodo za tablete 22; to bi lahko preprečilo enakomerno raztapljanje tablet.
- Če po zagonu programa želite naknadno dodati posodo, **ne** uporabljajte prestrezalne posode za tablete 22 kot držalo za zgornjo košaro. Tableta bi se že lahko nahajala v njej in bi prišli v stik z že delno raztopljeno tableto.

Navodila

- Optimalne rezultate pomivanja in sušenja boste dosegli z uporabo solo pomivalnih sredstev v zvezi z ločeno uporabo soli in sredstva za izpiranje in dajanje leska.
- Pri kratkih programih, je možno, da tablete zaradi različne topnosti morebiti ne sprostijo polnega delovanja pomivanja, ravno tako, lahko ostanejo neraztopljeni ostanki pomivalnega sredstva. Za te programe so primernejša pomivalna sredstva v prahu.
- Pri programu «Intenzivno» (pri nekaterih modelih), zadostuje doziranje ene tablete. Pri uporabi pomivalnih sredstev v prahu, obstaja možnost, da se dodatno razsuje nekaj pomivalnega sredstva na notranjo stran vrat stroja.
- Čeprav prikazovalnik za kontrolo polnjenja sredstva za izpiranje in dajanje leska in/ali soli sveti, program pomivanja pri uporabi kombiniranih pomivalnih sredstev deluje brezhibno (Pri njihovi uporabi obrnite pozornost na dodajanje sredstva za izpiranje in dajanje leska, pri trdoti vode čez 21 °dH – glej poglavje «Sredstva za izpiranje in dajanje leska»).
- Kadar od kombiniranih pomivalnih sredstev prehajate na solo pomivalnega sredstva, pazite na to, da sta naprava za mehčanje vode in količina sredstva za izpiranje in dajanje leska, nastavljeni na točno vrednost.
- Pri uporabi čistil z zaščitnim ovitkom topnim v vodi: Primite ovitek le s suhimi rokami in polnite čistilo le v popolnoma suh prekat za čistilo, sicer lahko pride do zlepljenja.

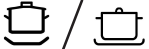
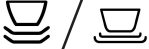
Pregled programov

Pregled programov vsebuje največje možno število programov. Na upravljalni plošči preverite, kateri programi so na voljo v vašem modelu stroja.

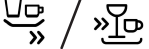
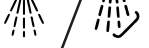
Program	Vrsta posode in nečistoč	Potek programa	Možne dodatne funkcije
Intenzivno 70° 	Lonci, posoda in jedilni pribor Močno umazano	Predpomivanje Pomivanje 70° Vmesno izpiranje Izpiranje in dajanje leska 70° Sušenje	vse
Normalno 65° 	Posoda in jedilni pribor Normalno umazano	Predpomivanje Pomivanje 65° Vmesno izpiranje Izpiranje in dajanje leska 65° Sušenje	vse
Avto 45°–65° 	Posoda in jedilni pribor Normalno umazano	Optimira se skladno z nečistočo, s pomočjo sistema senzorjev.	vse
Eco 50°  / eco	Posoda in jedilni pribor Normalno umazano	Predpomivanje Pomivanje 50° Vmesno izpiranje Izpiranje in dajanje leska 65° Sušenje	vse
Rahlo 40° 	Posoda in jedilni pribor Malo umazano	Predpomivanje Pomivanje 40° Vmesno izpiranje Izpiranje in dajanje leska 55° Sušenje	Intenzivna cona Prihranek časa Polovica kapacitete Posebno sušenje
Hitro 45° 	Posoda in jedilni pribor Malo umazano	Pomivanje 45° Vmesno izpiranje Izpiranje in dajanje leska 55°	Posebno sušenje
Predpomivanje 	Malo umazano	Predpomivanje	ni

Izbor programa

Lahko, odvisno od vrste posode in stopnje nečistoče, izberete ustrezn program.

Navodila za vzporedne raziskave

Pogoje za vzporedna preizkušanja boste našli na dodatnem listu «Navodila za vzporedna preizkušanja».

Dodatne funkcije

* odvisno od modela

Lahko se nastavi s tipkami za dodatne funkcije .



Varčevanje s časom (VarioSpeed) *

S funkcijo >>Varčevanje s časom<< lahko delovni čas odvisno od izbranega programa pomivanja skrajšate za okrog 20% do 50%. Dana sprememba trajanja se prikaže na številčnem prikazovalniku . Da bi se pri skrajšanem času obratovanja dosegli optimalni rezultati čiščenja, se poveča poraba vode in energije.



Polovica kapacitete *

Če morate pomiti čisto malo posode (npr. kozarci, šalice, krožniki), lahko preklopite na «Polovico kapacitete». Pri tem se prihrani voda, energija in čas. Za pomivanje posode, boste dozirali malo manj čistilnega sredstva v predal za čistilno sredstvo, kot je priporočeno za polno kapaciteto stroja.



Higiena *

Med postopkom pomivanja se temperatura poveča. Na ta način se doseže zvišani nivo higijene. Ta dodatna funkcija je idealna npr. za pomivanje desk za rezanje ali steklenic za dojenčke.



Intenzivna cona *

Perfektna za mešano polnjenje. Lahko pomivate močnejše umazane lonce in ponve v spodnji košari skupaj z normalno umazano posodo v zgornji košari. Pritisk vodnega curka v spodnji košari se okrepi, temperatura pomivanja je malo zvišana.



Posebno sušenje *

Zvišana temperatura med izpiranjem in dajanjem leska in podaljšana faza sušenja omogočata, da se tudi plastični deli dobro osušijo. Poraba energije je rahlo povečana.

Pomivanje posode

Programski podatki

Podatke o programu (uporabne vrednosti) boste našli v kratkem navodilu. Le ti se nanašajo na normalne pogoje in nastavljeno vrednost trdote vode **H:04**. Različni vplivni dejavniki kot npr. temperatura vode ali pritisk v ceveh, lahko povzročijo odstopanja.





Aquasensor *

* odvisno od modela

Aquasensor je optična merilna naprava (fotocelica), s pomočjo katere se meri skaljenost pomivalne vode.

Uporaba Aquasensorja je programsko specifična. Če je Aquasensor aktiven, lahko «čisti» lug uporabite pri naslednjem pomivanju in zmanjšate porabo vode za 3–6 litrov. Če je umazanost močnejša, se bo ta izčrpala in zamenjala s svežo vodo. Pri avtomatskih programih se temperatura in trajanje programa naknadno usklajujeta s stopnjo nečistoče.

Vklop naprave

- Odprite vodno pipo do konca.
- Odprite vrata.
- Vklopite stikalo za VKLOP/IZKLOP . Prikazovalnik zadnjega izbranega programa utripa. Ta program ostane izbran, če ne pritisnete kakšne druge programske tipke . Na številčnem prikazovalniku  utripa predvideno trajanje programa.
- Pritisnite tipko START .
- Zaprite vrata. Program se zažene.

Optični prikaz med potekom programa *

* odvisno od modela

Med potekom programa, se pojavi svetlobna točka na tleh pod vrati aparata. Vrata pomivalnega stroja odprite šele, ko svetlobna točka na tleh izgine.

Pri dvignjeni vgraditvi s sprednjo stranjo pohištva, ki se konča v isti ravni, svetlobne točke ni moč videti.

To funkcijo lahko spremenite na naslednji način:

- Odprite vrata.
- Vključite stikalo za VKLOP/IZKLOP [1].
- Programsko tipko [A] držite pritisnjeno, ter pritisnite tipko START [8], dokler številčni prikazovalnik ne prikaže simbola *H:0...*
- Spustite obe tipki. Kontrolna lučka tipke [A] utripa, na številčnem pokazatelju pa sveti tovarniško nastavljena vrednost *H:04*.
- Programsko tipko [A] pritisnite, dokler se na številčnem prikazovalniku [9] ne pojavi tovarniško nastavljena vrednost *! :0 !*.

Če hočete spremeniti nastavev:

- S pritiskom na tipko [C], lahko funkcijo izklopite *! :00* ali vključite *! :0 !*.
- Pritisnite tipko START [8]. Nastavljena vrednost je memorirana.
- Zaprite vrata.

Prikazovalnik preostalega časa

Pri izbiri programa se pojavi preostali čas trajanja programa na številčnem prikazovalniku [9].

Trajanje programa se tekom programa določi glede na temperaturo vode, količino posode, ter stopnjo nečistoče in se lahko menja (odvisno od izbranega programa).

Izbira časa vnaprej *

* odvisno od modela

Začetek programa lahko odložite do 24 ur v korakih po eno uro.

- Odprite vrata.
- Vključite stikalo za VKLOP/IZKLOP [1].
- Pritisnite tipko [6] + dokler številčni prikazovalnik [9] ne preskoči na *h:0 !*.
- Pritisnite tipko [6] + ali – dokler prikazani čas ne ustreza vašim željam.
- Pritisnite tipko START [8], naprej izbrani čas je aktiviran.
- Zaradi brisanja naprej izbranega časa pritisnite tipko [6] + ali – dokler se na številčnem prikazovalniku ne pojavi *h:00*. Do zagona lahko svojo izbiro programa menjate kolikor želite.
- Zaprite vrata.

Konec programa

Program je končan. ko je na zaslonu [9] prikazana vrednost *0:00*.

Dodatno se zaključek programa akustično naznani v obliki brenčanja.

To funkcijo lahko spremenite na naslednji način:

- Odprite vrata.
- Vključite stikalo za VKLOP/IZKLOP [1].
- Programsko tipko [A] držite pritisnjeno, ter pritisnite tipko START [8], dokler številčni prikazovalnik ne prikaže simbola *H:0...*
- Spustite obe tipki. Kontrolna lučka tipke [A] utripa, na številčnem pokazatelju pa sveti tovarniško nastavljena vrednost *H:04*.
- Pritisnite programsko tipko [A], dokler se na številčnem prikazovalniku ne pokaže tovarniško nastavljena vrednost *b:02*.

Če hočete spremeniti nastavitve:

- pritisnite programsko tipko **C**.
Z vsakim pritiskom tipke se poveča nastavljena vrednost za eno stopnjo; ko se doseže vrednost **b:03**, se na pokazatelju ponovno prikaže **b:00** (Izklop).
- Pritisnite tipko START **8**, nastavljena vrednost je memorirana.
- Zaprite vrata.

Izklop aparata

Kratek čas po zaključku programa:

- Odprite vrata.
- Izklopite stikalo za VKLOP/IZKLOP **1**.
- Zaprite pipo za vodo (odpade pri Aqua-Stop).
- Po hlajenju, vzemite posodo iz stroja.



Opozorilo

Prosimo, da po končanem programu, zaradi jemanja posode ven, odprete vrata nastežaj, oz. jih ne priprete. Vodni hlapi, ki morebiti še izhlapevaljo, bi lahko poškodovali občutljive delovne plošče.

Začasna prekinitev programa

- Odprite vrata.
- Izklopite stikalo za VKLOP/IZKLOP **1**. Kontrolne žarnice ugasnejo. Program bo ostal shranjen v spominu.
Če so vrata med priključitvijo stroja na toplo vodo bila odpirana ali je segret, naj bodo vrata najprej nekaj minut priprta in jih nato zaprite.
V nasprotnem primeru se zaradi ekspanzije (nadpritiska) lahko vrata aparata naglo odprejo ali izteče voda iz aparata.
- Zaradi nastavitve programa stikalo za VKLOP/IZKLOP **1** ponovno vklopite.
- Zaprite vrata.

Prekinitev programa (Reset)

- Odprite vrata.
- Tipko START **8** pritiskajte okrog 3 sek. Številčni prikazovalnik **9** kaže **0:01**.
- Zaprite vrata.
Program traja okrog 1 min.
Na številčnem prikazovalniku **9** se pojavi **0:00** (sliši se brnenje).
- Odprite vrata.
- Izklopite stikalo za VKLOP/IZKLOP **1**.
- Zaprite vrata.

Sprememba programa

Po pritisku na tipko START **8** sprememba programa ni več možna. Sprememba programa je možna le s prekinitvijo programa (Reset).

Intenzivno sušenje

Pri izpiranju obratuje stroj pri višji temperaturi in se tako doseže boljši rezultat sušenja. Trajanje programa se pri tem lahko neznatno poveča. (Previdno pri občutljivih delih posode!)

- Odprite vrata.
- Vklopite stikalo za VKLOP/IZKLOP **1**.
- Programsko tipko **A** držite pritisnjeno, ter pritiskajte tipko START **8**, dokler številčni prikazovalnik ne prikaže simbola **H:0...**
- Spustite obe tipki.
Kontrolna lučka tipke **A** utripa, na številčnem pokazatelju pa sveti tovarniško nastavljena vrednost **H:04**.
- Programsko tipko **A** pritiskajte, dokler se na številčnem prikazovalniku **9** ne pojavi tovarniško nastavljena vrednost **d:00**.

Če hočete spremeniti nastavitve:

- S pritiskom na tipko **C** intenzivno sušenje lahko vklopite **d:01** ali izklopite **d:00**.
- Pritisnite tipko START **8**.
Nastavljena vrednost je memorirana.
- Zaprite vrata.

Vzdrževanje in nega

Redna kontrola in vzdrževanje vašega stroja, bo zmanjšalo možnost napak. Prihranili si boste denar in se ne boste razburjali.

Celotno stanje stroja

- Preverite brizgalko, ali se je na njej nabrala maščoba ali kotlovec.

Če boste naši takšne usedline:

- Napolnite predalček za pomivalno sredstvo s pomivalnim sredstvom. Zaženite stroj brez posode v programu z najvišjo tempereturo pomivanja.

Za čiščenje stroja uporabljajte samo posebna sredstva za pomivanje posode/ za čiščenje stroja, primerna za pomivalne stroje.

- Tesnilo na vratih redno brišite z vlažno krpo.

Za čiščenje vašega pomivalnega stroja, nikoli ne uporabljajte naprav za čiščenje s paro. Proizvajalec ne bo jamčil, za morebitne poškodbe in posledice.

Redno brišite sprednjo stran aparata in ploščo z rahlo ovlaženo krpo; zadostuje voda in malo pomivalnega praška.

Ne uporabljajte gob s hrapavo površino in abrazijskih čistilnih sredstev, eno in drugo lahko povzroči poškodbe površine.

Pri aparatih iz plemenitega jekla: Izogibajte se gobastim krpam, ali jih pred prvo uporabo večkrat temeljito izperite, da bi se izognili koroziji.



Opozorilo

Nikoli ne uporabljajte drugih čistilnih sredstev v gospodinjstvu, ki vsebujejo klor! Nevarno za zdravje!

Posebna sol in sredstvo za izpiranje in lesk

- Kontrolirajte prikazovalnik za kontrolo polnjenja [4] in [5]. Po potrebi dopolnite sol in/ali sredstvo za izpiranje in lesk.

Sita

Sita [26] ločijo grobo nečistočo v lugu od črpalke. Ta nečistoča lahko zamaši sita.

Sistem sit sestoji iz enega sita z velikimi odprtini, enega ploščatega sita z majhnimi odprtini in enega mikrosita.

- Po vsakem pomivanju, preverite, ali so v sitih ostanki.
- Filtracijski valj odvijte, kot je prikazano na sliki in izvlecite sistem sit.

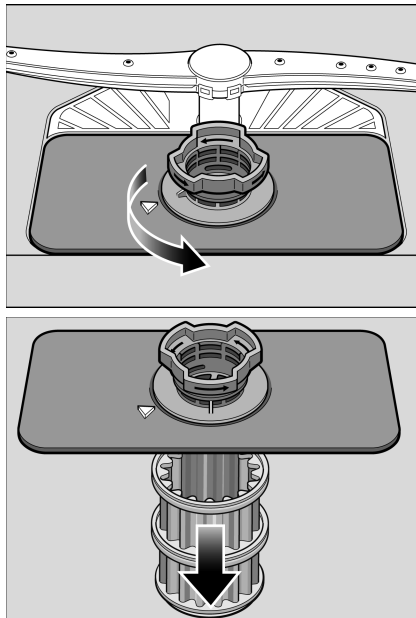

- Morebitne ostanke odstranite, sita pa očistite pod curkom tekoče vode.
- Sistem sit ponovno vgradite v nasprotnem zaporedju in pazite na to, da sta puščici po zapiranju ena nasproti druge.

Brizgalke

Vodni kamen in nečistoča iz luga lahko blokirata šobe in ležaje razpršilcev [23] in [24].

- Izhodne šobe razpršilcev preverite glede zamašitev.
- Odvijte zgornjo brizgalko [23].
- Spodnji razpršilec [24] snemite navzgor.

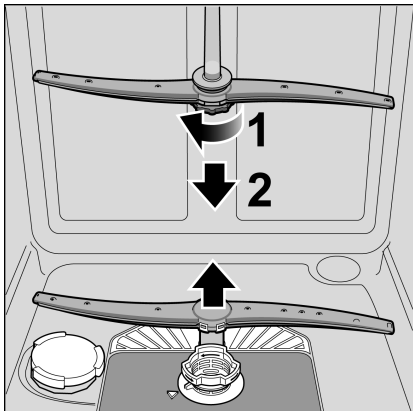

- Očistite brizgalke pod curkom tekoče vode.
- Brizgalke ponovno pritrdite oz. močno privijte.

Črpalka za lug

Večji ostanki hrane iz vode za izpiranje, ki jih filtri niso zadržali, lahko blokirajo črpalko za lug. Voda za izpiranje se tedaj ne bo izčrpala in bo zadržala nad filtri. V tem primeru:

- Najprej izklopite stroj iz električnega omrežja.
- Demontirajte filtre [26].
- Izčrpajte vodo, morebiti uporabite gobo.
- Zaščitni pokrov črpalke (kot je pokazano na sliki) s pomočjo žlice, malo dvignite, dokler ne klikne, zaščitni pokrov nato primate za nastavek in ga izvlecite najprej navzgor, dokler ne občutite upora, nato pa naprej.

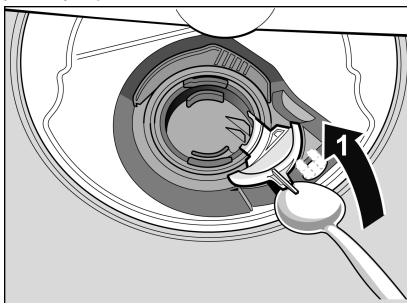

- Preverite, ali so v notranjosti črpalke tujki in jih odstranite.
- Zaščitni pokrov postavite v prvotni položaj, pritisnite navzdol in ga pritrdite.

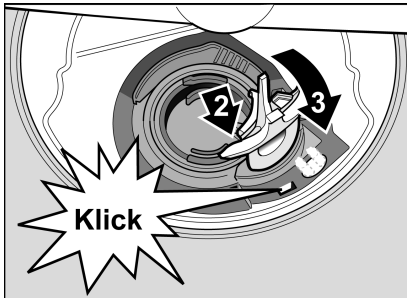

- Vgradite sita.

Iskanje napake

Na podlagi izkušenj, veliko napak, ki nastanejo med vsakodnevnim obratovanjem, lahko odpravite sami, ne da bi klicali servisne službe. To prihrani stroške in omogoča, da je stroj v kratkem na razpolago. Naslednji pregled, naj bi vam pomagal najti vzroke nastalih napak.



Opozorilo

Če se na številčnem prikazovalniku 9 pojavi koda napake (**E:01 do E:30**), morate aparat najprej izklopiti iz električnega omrežja in zapreti pipo za vodo.

Določene napake (glej naslednji opis napak), lahko sami odpravite, pri vseh drugih napakah prosimo, da pokličete servisno službo in navedete prikazano napako **E:XX**.



Opozorilo

Upoštevajte: Popravila lahko opravijo le strokovnjaki. Če se pojavi potreba po zamenjavi nekega sestavnega dela, uporabljajte samo originalne nadomestne dele. Zaradi nestrokovnih popravil ali uporabe nadomestnih delov, ki niso originalni, lahko uporabnik utrpi velike škode in tveganja.

... pri vklopu

- **Aparat se ne zažene.**
 - Hišna varovalka ni v redu.
 - Vtič aparata ni vtaknjen.
 - Vrata aparata niso dobro zaprta.

... na aparatu

- **Spodnji razpršilec se težko vrti.**
 - Razpršilec je blokiran.
 - **Vrata se lahko le s težavo odprejo.***
 - Zapora stroja je aktivirana. Navodilo za deaktiviranje, se nahaja na hrbtni strani ovoja.
- * odvisno od modela

- **Vrata se ne morejo zapreti.**
 - Ključavnica na vratih je izskočila. Zaradi postavitve nazaj, zapreti vrata z močnejšim pritiskom.

... pri nastavitvi

- **Sprememba nastavitve ne deluje, eden od programov se zažene.**
 - Pritisnjena napačna programska tipka. Prekinite program (glej poglavje «Prekinitev programa (Reset)») in začnite od začetka.
 - Niste počakali zaključka programa.
- **Pokrova prekata za pomivalno sredstvo se ne da zapreti.**
 - Prekat za pomivalno sredstvo je prenapolnjen ali je mehanizem blokiran z zalepljenimi ostanki pomivalnega sredstva.
- **Ostanki pomivalnega sredstva v prekatu za pomivalno sredstvo.**
 - Prekat je med polnjenjem bil vlažen.
- **Pokazatelj «Preveritev dovoda vode» 3 sveti.**
 - Vodna pipa je zaprta.
 - Dovod vode je začasno prekinjen.
 - Dovodna cev je prepognjena.
 - Filter na dovodu vode je zamašen.
 - Izklopite aparat in iztaknite vtič aparata.
 - Zaprite vodno pipo.
 - Očistite sito v dovodni cevi.

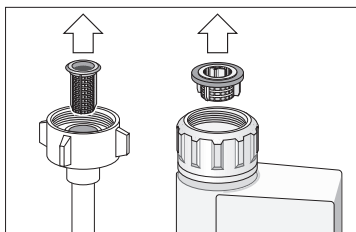

- Ponovno vzpostavite oskrbo z elektriko.
- Odprite vodno pipo.
- Stroj ponovno vključite.

– **Po končanem programu je voda ostala v stroju.**

- (E24) Cev za lug je zamašena ali zvita.
- (E25) Črpalka za odpadno vodo blokirana, pokrov črpalke za odpadno vodo ni pritrjen (glej Vzdrževanje in nega).
- Sita so zamašena.
- Program še ni končan. Počakajte da se program zaključi (številčni prikazovalnik kaže 0:00), ali izpeljite funkcijo «Reset».

● **Prikazovalnik za kontrolo polnjenja za sol [4] in/ali sredstvo za izpiranje in dajanje leska [5] ne sveti.**

- Prikazovalnik/prikazovalniki za kontrolo polnjenja so izklopljeni.
- Ima dovolj soli/sredstva za izpiranje in dajanje leska.

● **Prikazovalnik za kontrolo polnjenja posebne soli [4] sveti.**

- Soli ni. Dopolnite posebno sol.
- Senzor ne prepozna tabletk soli. Uporabite drugo posebno sol.

... med pomivanjem

● **Nenavaden pojav pen.**

- Sredstvo za ročno pomivanje v posodi za zaloge sredstva za izpiranje in dajanje leska. Razlito sredstvo za izpiranje in dajanje leska povzroči čezmeren pojav pen, zaradi tega ga morate odstraniti s pomočjo krpe.

● **Aparat se ustavi med pomivanjem.**

- Prekinjeno napajanje z elektriko.
- Dovod vode je začasno prekinjen.

● **Šum v obliki udarcev/rožljanja med pomivanjem.**

- Razpršilec zadeva ob kose posode.
- Kosi posode niso dobro razporejeni.

● **Šum v obliki udarcev ventilov za polnjenje.**

- Vzrok je v načinu kako so položene vodovodne cevi in je brez vpliva na delovanje stroja. Ni pomoči.

... na posodi

● **Ostanki hrane na posodi.**

- Posoda je preveč tesno razporejena, košara za posodo je prenapolnjena.
- Premalo pomivalnega sredstva.
- Prešibek program pomivanja.
- Obračanje razprišilca je moteno.
- Brizgalne šobe vetrnic so zamašene.
- Sita so zamašena.
- Sita napačno vložena.
- Črpalka za odpadno vodo je blokirana.
- Zgornja košara desno in levo ni nastavljena na enako višino.

● **Ostanki čaja ali rdečila za ustnice niso popolnoma odstranjeni.**

- Sredstvo za pomivanje s prešibkim učinkom beljenja.
- Prenizka temperatura pomivanja.
- Premalo/nepriprimo pomivalno sredstvo.

● **Bele lise na posodi/kozarci so mlečno motni.**

Pri uporabi pomivalnih sredstev, ki ne vsebujejo fosforja in če je voda v vodovodu trda, se lahko pojavijo bele usedline na posodi in stenah posode.

- Premalo/nepriprimo pomivalno sredstvo.
- Izbran prešibek program.
- Ni/premalo sredstva za izpiranje in dajanje leska.
- Ni/premalo specialne soli.
- Naprava za mehčanje vode nastavljena na napačno vrednost.
- Zapiralo posode za sol ni privito.

Obrnite se na proizvajalca pomivalnega sredstva, zlasti če:

- če je posoda po končanem programu zelo mokra,
- če se pojavijo apnenčaste naslage.
- **Neprozorni kozarci s spremenjeno barvo, usedlin se ne da pomiti.**
 - Nepriprimo pomivalno sredstvo.
 - Kozarci niso primerni za pomivanje v pomivalnem stroju.
- **Maroge na kozarcih in jedilnem priboru, kozarci s kovinskim videzom.**
 - Preveč sredstva za izpiranje in dajanje leska.
- **Sprememba barve na plastičnih delih.**
 - Premalo/nepriprimo pomivalno sredstvo.
 - Izbran prešibek program.
- **Sledovi rje na jedilnem priboru.**
 - Jedilni pribor ni nerjaveč.
 - Vsebina soli v lugu previsoka, ker zapiralo posode za sol ni trdno privito ali se je med polnjenjem sol razsula.
- **Posoda ni suha.**
 - Vrata aparata so prezgodaj odprta in je posoda prezgodaj vzeta ven.
 - Izbran je bil program brez sušenja.
 - Premalo sredstva za izpiranje in dajanje leska.

Servisna služba

Če vam ne bi uspelo odpraviti napake, se obrnite na svojo servisno službo. Najbližjo servisno službo boste našli v popisu servisnih služb. Pri klicu, navedite številko aparata (1) in FD-številko (2), ki ju boste našli na tipski ploščici 32 na vratih aparata.

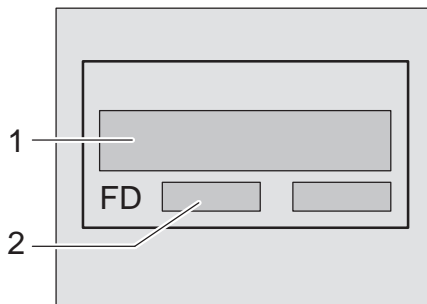

Opozorilo

Upoštevajte, da obisk tehnika servisne službe v primeru napačne strežbe ali nekatere od opisanih motenj **ni med jamstvenim rokom brezplačen.**

Inštalacija

Za predpisano obratovanje, mora pomivalni stroj biti strokovno priključen. Podatki o dovodu in odvodu, ter električne priključne vrednosti morajo ustrezati zahtevanim kriterijem, kot so podani v naslednjih stavkih oz. v navodilu za montažo.

Med montažo upoštevajte zaporedje delovnih korakov:

- Preveritev pri dopremi.
- Postavitev.
- Priključek za odpadno vodo.
- Priključek za svežo vodo.
- Električni priključek.

Varnostna navodila

- Postavitev in priključitev opravite po navodilih za napeljavo in montažo.
- Med instalacijo, mora pomivalni stroj biti izklopljen iz električnega omrežja.
- Prepričajte se, ali je sistem ozemljitve hišne električne napeljave izpeljan skladno s predpisi.
- Pogoji električne priključitve se morajo ujemati s podatki na tipski ploščici pomivalnega stroja.
- Če se vrstica za priključitev na omrežje tega aparata poškoduje, jo morate zamenjati s posebno priključno vrvico. Da bi se izognili nevarnosti, le to lahko zamenja le servisna služba.
- Če morate pomivalni stroj vgraditi v visoko omaro, mora biti predpisno pritrjen.
- Aparate, ki jih vgrajujete pod druge elemente, ali jih je moč združiti, vgradite le pod neprekinjeno delovno ploščo, ki je z vijaki spojena s sosednjimi omarami, da bi se zagotovila stabilnost.
- Ne instalirajte aparata v bližini toplotnih virov (radiatorji, toplotni akumulatorji, peči ali drugi aparati, ki proizvajajo toploto) in pod kuhalnim mestom.

- Po postavitvi aparata, mora vtičnica biti dostopna.
- Pri nekaterih modelih:
Plastično ohišje na priključku za vodo vsebuje električni ventil, v dovodni cevi se nahajajo priključni vodi. Ne prerežite te cevi, plastičnega ohišja ne potopite v vodo.



Opozorilo

Če aparat ne stoji v niši in je tako stranska stena dostopna, mora področje tečaja na vratih biti iz varnostnih razlogov ob strani zaščiteno (nevarnost poškodb). Zaščitne pokrove boste dobili kot poseben pribor v servisni službi ali v specializovani trgovini.

Doprema

Vaš pomivalni stroj je bil v tovarni temeljito preizkušen glede brezhibnega obratovanja. Pri tem so zaostali majhni vodni madeži. Le ti izginejo po prvem pomivanju.

Postavitev

Potrebne dimenzije za vgraditev, prevzemite iz navodila za postavitev. Stroj naravnajte v vodoraven položaj s pomočjo nastavitvenih nogic. Pri tem mora stroj ostati stabilen.

- Aparati vgrajeni pod druge elemente in združeni aparati, ki so bili naknadno postavljeni kot stacionarni aparati, morajo biti zavarovani pred prevračanjem, npr. s pomočjo stenskih vijakov ali z vgraditvijo pod neprekinjeno delovno ploščo, ki je z vijaki pritrjena na sosednje omare.
- Aparat lahko brez nadaljnega vgradite med lesene ali plastične stene v kuhinjsko linijo. Če vtičnica po vgraditvi ni prosto dosegljiva, mora zaradi izpolnitve veljavnih varnostnih predpisov na strani napeljave obstajati ločilna naprava za vse pole s kontaktno odprtino najmanj 3 mm.

Priključek za odpadno vodo

- Potrebne delovne korake prevzemite iz navodila za montažo, po potrebi montirajte sifon z odvodnim cevničnim nastavkom.
- Cev za odpadno vodo priključite s pomočjo priloženih delov na odvodni cevni nastavek sifona. Pazite na to, da odvodna cev ni prepognjena, stisnjena ali zvitá in da zapiralo v odvodu ne moti odtekanja odpadne vode!

Priključek za svežo vodo

- Priključek za svežo vodo priključite v skladu z navodilom za montažo s pomočjo priloženih delov na pipo za vodo. Pazite na to, da priključek za svežo vodo ni prepognjen, pritisnjen ali zvit.
- Pri zamenjavi aparata, morate vedno uporabiti novo dovodno cev za vodo.

Pritisk vode:

najmanj 0,05 MPa (0,5 barov), maksimalno 1 MPa (10 barov). Pri večjem pritisku vode: Postavite na dovodu redukcijski ventil.

Dovodna količina:

minimalno 10 litrov/minuti

Temperatura vode:

pretežno hladna voda; pri topli vodi maks. temp. 60 °C.

Električni priključek



- Aparat priključite le na izmenično napetost od 220 V do 240 V i 50 Hz ali 60 Hz preko predpisno instalirane vtičnice z zaščitnim vodom. Vrsta zaščite je razvidna na tipski ploščici 32.
- Vtičnica mora biti blizu aparata in tudi po vgraditvi prosto dostopna.
- Spremembe na priključku lahko opravijo le strokovnjaki.
- Kabelski podaljšek za priključitev na omrežje, lahko kupite le preko servisne službe.
- Pri uporabi zaščitnega tokovnega stikala, lahko uporabite samo tip z oznako . Le to zagotavlja izpolnitev sedaj veljavnih predpisov.
- Aparat je opremljen s sistemom za zaščito pred vodo. Upoštevajte, da to deluje le, če je priklopljena oskrba z električno energijo.

Demontaža

Upoštevajte tudi tu zaporedje delovnih korakov.

- Aparat izklopite iz električnega omrežja.
- Zaprite dovod vode.
- Ločite priključek za lug in priključek za svežo vodo.
- Odvijte vijake za pritrditev pod delovno ploščo.
- Demontirajte spodnji pokrov, če je.
- Izvlecite stroj in tudi cev previdno za njim.

Transportiranje

- Ispraznite pomivalni stroj in zavarujte nepritrjene dele.
Aparat morate izprazniti po naslednjih korakih:
 - Odprite vodno pipo.
 - Odprite vrata.
 - Vključite stikalo za VKLOP/IZKLOP 1.
Prižgejo se pokazatelji zadnjega izbranega programa.
 - Izberite program z najvišjo temperaturo.
Na številčnem pokazatelju 9 se pojavi predpostavljeni čas trajanja programa.
 - Pritisnite tipko START 8.
 - Zaprite vrata.
Program začne teči.
 - Po okrog 4 min., odprite vrata.
 - Pritiskajte tipko START 8 dokler se na številčnem prikazovalniku ne prikaže simbol  !.
 - Zaprite vrata.
 - Po okrog 1 min., odprite vrata.
Številčni pokazatelj kaže .
 - Izklopite aparat 1 in zaprite pipo za vodo.
- Stroj prenašajte samo v pokončnem položaju.
(Da preostala voda ne bi prišla v upravljanje stroja in povzročila napačen potek programa.)

Zaščita pred mrazom

Če aparat stoji v prostoru v katerem obstaja nevarnost zmrzovanja (npr. počitniška hiša), morate aparat popolnoma izprazniti (glej Transport).

- Zaprite pipo za vodo, ločite dovodno cev in pustite, da voda izteče.

Odlaganje na odpad

Tako embalaža novih aparatov, kot tudi stari aparati, vsebujejo vredne surovine in materiale, ki se jih lahko ponovno uporabi. Prosimo vas, da posamezne dele odložite na odpad ločeno po vrstah.

O aktualnih načinih odlaganja na odpad, se pozanimajte pri svojem strokovnem trgovcu ali v vaši občinski oz. mestni upravi.

Embalaža

Vsi plastični deli aparata so označeni s standardnimi mednarodnimi kraticami (npr. >PS< polistirol).

Na ta način je pri spravljanju aparata na odpad omogočena ločitev plastičnega odpada po vrstah.

Upoštevajte varnostna navodila pod «Med dopremo».

Stari aparati

Upoštevajte varnostna navodila pod «Pri spravljanju na odpad».



 Ta aparat je označen v skladu z evropsko smernico 2002/96/EC o starih električnih in elektronskih aparatih (waste electrical and electronic equipment – WEEE). Smernica podaja okvir za vračilo in ponovno uporabo starih aparatov, ki velja v celi EU.

Zapora stroja *

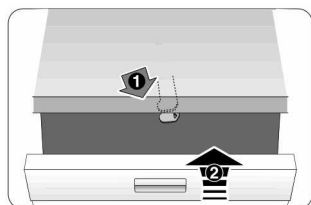

40

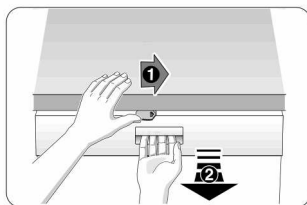

41

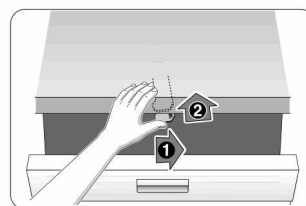

42

- 40 Vklonite zaporo stroja
- 41 Odprite vrata z vklopljeno zaporo stroja
- 42 Izklonite zaporo stroja

Vrata aparata vedno popolnoma zaprite, kadar zapuščate aparat, ker boste le tako zaščitili svoje otroke pred možnimi nevarnostmi.

Glava za brizganje pekačev *

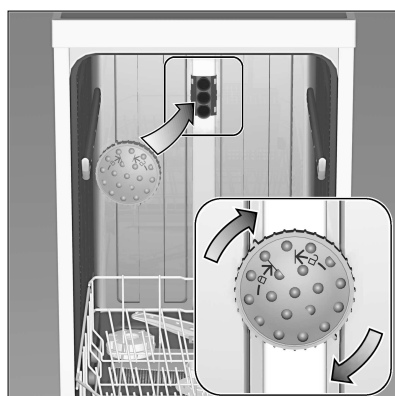

S pomočjo te brizgalne glave lahko čistite velike pekače ali rešetke, ter krožnike s premerom čez 30 cm (gurmanski krožniki, krožniki za jedi iz testa, veliki krožniki).

V ta namen vzemite ven zgornjo košaro in vložite glavo za brizganje, kot je prikazano na risbi.

Da bi curek iz brizgalke lahko dosegel vse dele, zložite pekače, kot je prikazano na sliki (največ 4 pekači in 2 rešetki).

Pomivalni stroj vedno uporabljajte z zgornjo košaro ali pršilno glavo pekačev!

* pri nekaterih modelih

Jamstvo za AQUA-STOP

(odpade pri aparatih brez Aqua-Stop)

Dodatno k jamstvu prodajalca na podlagi nakupne pogodbe in dodatno k našemu jamstvu za aparat, opravimo povračilo škode pod naslednjimi pogoji:

1. V kolikor bi zaradi napake na našem Aqua-Stop-sistemu prišlo do škode, ki jo je povzročila voda, bomo nadosmestili škodo privatnih uporabnikov. Da bi se zagotovila zaščita pred vodo, **mora** aparat biti priključen na električno omrežje.
2. Ta jamstvena obveznost velja med celo življensko dobo aparata.
3. Predpostavka za pravico do jamstva je, da je aparat z Aqua-Stop strokovno postavljen in priključen v skladu z našim navodilom. «To vključuje tudi strokovno montiran Aqua-Stop-podaljšek (originalni pribor)». Naše jamstvo ne velja za napačne dovode ali armature do Aqua-Stop-priključka na pipo za vodo.
4. Aparatov z Aqua-Stop praviloma ni potrebno nadzirati med obratovanjem oz. zavarovati po tem z zapiranjem pipe za vodo. Edino v primeru daljše odsotnosti, npr. med večtedenskim dopustom, je treba zapreti pipo za vodo.

Robert Bosch Hausgeräte GmbH
Carl-Wery-Straße 34
81739 München

Za neposreden stik uporabite telefonsko številko, oziroma številko faksa, ki je navedena v priloženem seznamu servisnih služb.

Bosch Info-Team:
DE Tel. 0180 / 5 30 40 50 (EUR 0,14/Min. DTAG)
AT Tel. 0660 / 59 95

Internet:
<http://www.bosch-hausgeraete.de>

9000 406 226 sl (8812)
640MV