

Kort en handig: alles voor het gebruik van uw afwasautomaat ... **Vóór het eerste gebruik altijd het installatievoorschrift en de gebruiksaanwijzing doorlezen!**

# 1

## Onthardingsinstallatie instellen \*

Waterhardheid bij het waterleidingbedrijf opvragen en hieronder invullen ...

Waterhardheid °dH	Hardheidsbereik	mmol/l	Instelwaarde
0-6	zacht	0-1,1	H:00
7-8	zacht	1,2-1,4	H:01
9-10	gemiddeld	1,5-1,8	H:02
11-12	gemiddeld	1,9-2,1	H:03
13-16	gemiddeld	2,2-2,9	H:04
17-21	hard	3,0-3,7	H:05
22-30	hard	3,8-5,4	H:06
31-50	hard	5,5-8,9	H:07

\* Alleen vóór de eerste afwas of bij veranderde waterhardheid

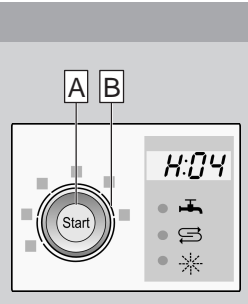

Snel gedaan ...  
**en zo instellen**  
 - AAN/UIT-schakelaar inschakelen.  
 - Start-toets **A** indrukken en ingedrukt houden.  
 - Programmakiezer **B** draaien tot de cijferindicatie **H:0** aangeeft.  
 - Toets loslaten.  
 Op de cijferindicatie brandt de in de fabriek ingestelde waarde **H:4**.  
 - Programmakiezer **B** draaien tot de gewenste waarde op de cijferindicatie verschijnt.  
 - Start-toets **A** indrukken.  
 De ingestelde waarde is in het geheugen opgeslagen.

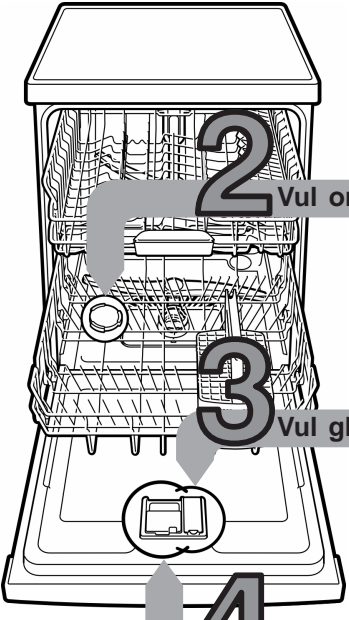

# 2

## Vul onthardingszout

Lost kalk op (niet nodig bij instelwaarde 0!) ...

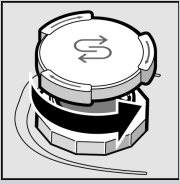

Deksel opendraaien.

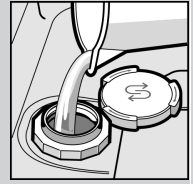

Alleen vóór de eerste afwasbeurt het zoutreservoir met water vullen.

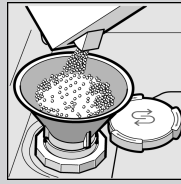

Vullen met onthardingszout (nooit met afwasmiddel!).

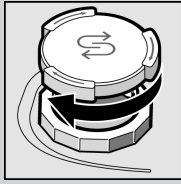

Deksel dichtdraaien. Direct hierna afwassen.

# 3

## Vul glansspoelmiddel

Maakt blinkend schoon ...

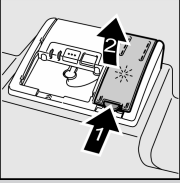

Markering 1 indrukken, deksel 2 optillen.



Navullen als de indicatie glansspoelmiddel bijvullen brandt!

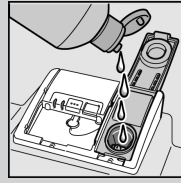

Vullen met glansspoelmiddel.

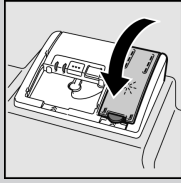

Deksel dichtdraaien. KLIK!

# 4

## Vul afwasmiddel

Veel vuil, veel afwasmiddel ...

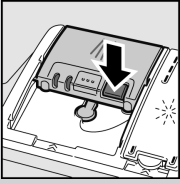

Eventueel deksel openen (toets indrukken).



**Attentie,**  
 Gecombineerde producten niet voor alle programma's geschikt, aanwijzingen van de fabrikant in acht nemen.

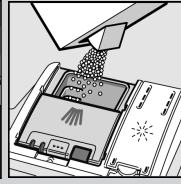
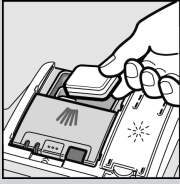

Vullen met afwasmiddel.

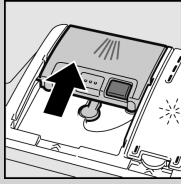

Deksel dichtschuiven, indrukken. PLOP!

# 5

## Inschakelen van het apparaat

# 6

## Programma kiezen.

Snel, zuinig of intensief ...

### Programma-overzicht

In dit overzicht staat het maximaal mogelijke aantal programma's vermeld. De bij uw apparaat behorende programma's kunt u op het bedieningspaneel aflezen.

De programmagegevens zijn laboratorium-maatwaarden volgens de Europese norm EN 50242. Afwijkingen in de praktijk zijn mogelijk.

\* halve normbelading

### Extra functies \*\*

Maken de afwas flexibel ...

	Intensief 70°	Auto 45°/65°	Eco 50°	Glas 40°	Snel 45°	Voorspoelen
Duur in uren/min.	2:15	1:35-2:30	2:20	1:10	0:29*	0:15
Stroomverbruik in kWh	1,50	1,00-1,60	1,05	0,80	0,80	0,05
Waterverbruik in liters	15	-	12	13	10	4
Met Aquasensor	12	9-19	-	10	-	-

**Tijd besparen (VarioSpeed)**  
 ... wordt bereikt door verhoogde temperatuur bij een gelijkblijvend reinigings- en droogresultaat.

**Halve belading**  
 ... bij weinig afwas, bespaart water, energie en tijd.

**Intensief Zone**  
 ... perfect voor gemengde belading. Sproeidruk en temperatuur van het afwaswater worden iets verhoogd.

**Hygiëne**  
 ... tijdens het glansspoeien wordt de temperatuur verhoogd. Hierdoor wordt een verhoogde hygiënestatus bereikt.

**Extra drogen**  
 ... verbetert het droogresultaat door verhoogde temperatuur tijdens het naspoelen. (Wees voorzichtig met gevoelig serviesgoed)

\*\* afhankelijk van het model

# 8

## Starten van het programma ...

# 9

## Apparaat uitschakelen ...

# 7

## Schoonmaken en onderhoud

Voor perfecte afwasresultaten

## Afvoerpomp schoonmaken

### Zeven ...

Controleren, eventueel schoonmaken

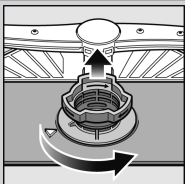

zeefcilinder eruit draaien, zeefstelsysteem eruit halen ...

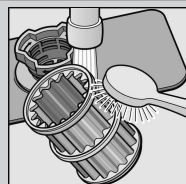

onder stromend water afspoelen ...

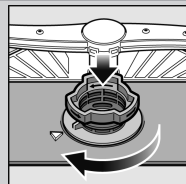

erin zetten ...

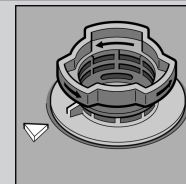

Zeefstelsysteem vastschroeven  
LET OP MARKERING!

- Stekker uit het stopcontact trekken
- Zeven eruit halen en het water eruit scheppen
- Afdekking eruit wippen (→A)
- Bereik van het schoepenrad op vreemde voorwerpen controleren
- Afdekking hoorbaar vastklikken (→B)
- Zeven erin zetten

### Sproeiarmen ...

Verstopingen door kalk/etensresten verwijderen

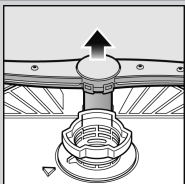

onderste sproeiarm naar boven eraf trekken ...

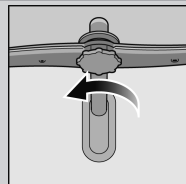

bovenste sproeiarm eraf schroeven ...

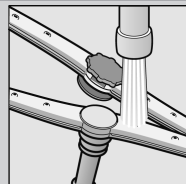

sproeiopeningen onder stromend water (eventueel met een tandenstoker) schoonmaken ...

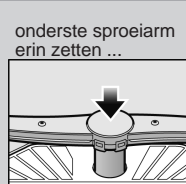

onderste sproeiarm erin zetten ...

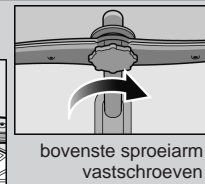

bovenste sproeiarm vastschroeven

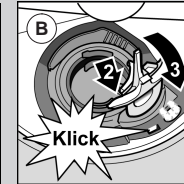
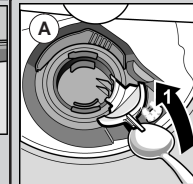

## Kleine storingen zelf verhelpen ...

... want zelf verhelpen loont de moeite!

Storing	Eventuele oorzaken	Oplossing
Indicatie „ ” brandt	Kraan verstopt of verkalkt	<ul style="list-style-type: none"> <li>▶ Kraan opendraaien.</li> <li>▶ 1. Wateraansluiting eraf schroeven.</li> <li>▶ 2. Zeef in de wateraansluiting schoonmaken.</li> <li>▶ 3. Hoeveelheid binnenstromend water bij geopende kraan: minimaal 10 l per min. Bij een lagere hoeveelheid: kraan laten vervangen.</li> <li>▶ Watertoevoerslang zonder knikken verleggen.</li> </ul>
Indicatie „E:24” en „ ” branden	De afvoerslang is verstopt of geknikt	<ul style="list-style-type: none"> <li>▶ De afvoerslang zonder knik plaatsen.</li> </ul>
Indicatie „E:25” en „ ” branden	Afdekking waterafvoerpomp niet gemonteerd	<ul style="list-style-type: none"> <li>▶ Afdekking (zie boven) monteren.</li> </ul>
Een andere foutindicatie „E:XX” brandt	Afvoerpomp geblokkeerd	<ul style="list-style-type: none"> <li>▶ Afvoerpomp schoonmaken (zie hierboven).</li> </ul>
Resterend water in het apparaat	Apparaat technisch defect	<ul style="list-style-type: none"> <li>▶ Servicedienst inschakelen (foutindicatie vermelden).</li> <li>▶ Stekker van het apparaat uit het stopcontact trekken.</li> </ul>
	Programma nog niet beëindigd	<ul style="list-style-type: none"> <li>▶ Apparaat sluiten en inschakelen resp. programma afbreken (zie Programma afbreken).</li> </ul>
Roestvlekken op bestek	Bestek niet roestbestendig. Harde messen/lemmets zijn kwetsbaarder	<ul style="list-style-type: none"> <li>▶ Gebruik bestek dat geschikt is voor afwasmachines.</li> </ul>
	Roest van andere voorwerpen	<ul style="list-style-type: none"> <li>▶ Roestende voorwerpen nooit in het apparaat afwassen.</li> </ul>

Storing	Eventuele oorzaken	Oplossing
Serviesgoed is niet schoon	Het serviesgoed ligt tegen of over elkaar	<ul style="list-style-type: none"> <li>▶ Serviesgoed los van elkaar zetten, voorkomt dat ze elkaar raken.</li> </ul>
Zand of korrelige resten op het serviesgoed	Te weinig afwasmiddel	<ul style="list-style-type: none"> <li>▶ Aanwijzingen fabrikant (afwasmiddel) in acht nemen.</li> </ul>
	Ongeschikt programma gekozen	<ul style="list-style-type: none"> <li>▶ Sterker programma kiezen.</li> </ul>
	Sproeiers van sproeiarmen verstopt	<ul style="list-style-type: none"> <li>▶ Sproeiarmen schoonmaken (zie hierboven).</li> </ul>
	Zeven vuil, zitten niet vast	<ul style="list-style-type: none"> <li>▶ Zeven schoonmaken (zie hierboven).</li> </ul>
	Sproeiarmen geblokkeerd	<ul style="list-style-type: none"> <li>▶ Serviesgoed zó inruimen dat de sproeiarmen ongehinderd kunnen ronddraaien.</li> </ul>
Vlekken en strepen	Te hoge/te lage dosering glansspoelmiddel	<ul style="list-style-type: none"> <li>▶ Bij strepen: dosering verlagen.</li> </ul>
		<ul style="list-style-type: none"> <li>▶ Bij water- of kalkvlekken: dosering verhogen.</li> </ul>
Melkkleurige aanslag op serviesgoed (te verwijderen)	Wateronthardingsinstallatie verkeerd ingesteld;	<ul style="list-style-type: none"> <li>▶ Onthardingsinstallatie juist instellen.</li> </ul>
	Onthardingszout ontbreekt	<ul style="list-style-type: none"> <li>▶ Onthardingszout bijvullen.</li> </ul>
Melkkleurige aanslag, glazen troebel/dof (niet te verwijderen)	Glazen niet geschikt voor afwasmachine.	<ul style="list-style-type: none"> <li>▶ Glazen gebruiken die geschikt zijn voor afwasmachine. Afwasmiddel gebruiken dat glaswerk ontziet.</li> </ul>
Kunststof onderdelen en onderdelen van het serviesgoed verkleuren	Te weinig afwasmiddel	<ul style="list-style-type: none"> <li>▶ Aanwijzingen fabrikant (afwasmiddel) in acht nemen.</li> </ul>
	Verkleuringen door kleurstoffen in levensmiddelen (tomatensaus)	<ul style="list-style-type: none"> <li>▶ Verkleuringen kunnen geen kwaad: verbleken bij latere afwasbeurten.</li> </ul>

Verdere aanwijzingen vindt u in de gebruiksaanwijzing

## Afbreken van het programma ...

Tijdens het programma START-toets gedurende ca. 3 seconden (Reset) indrukken.



Op de cijferindicatie verschijnt „0:01”

na ca. 1 minuut Einde programma, op de indicatie verschijnt 0:00



Uitschakelen van het apparaat

## Op de juiste manier inruimen ...

Serviesgoed, geschikt voor afwasautomaten, (zonder resten van as, kaarsvet, smeerolie, verf of zelfklevende etiketten; grove resten jam, melkproducten en etenswaren globaal verwijderen) volgens de gebruiksaanwijzing inruimen en controleren of de sproeiarmen ongehinderd kunnen draaien.