



V kratkem in pri roki: vse kar rabi vaš pomivalni stroj ...
Pred prvo uporabo, vseeno, preberite navodilo za postavitve in uporabo!

1

Nastavitev naprave za mehčanje vode *

Za vrednost trdote povprašajte pri podjetju za preskrbo z vodo in jo **vnese**te ...

Vrednost trdote vode °dH	Področje trdote	mmol/l	Nastavljena vrednost
0-6	mehka	0-1,1	H:00
7-8	mehka	1,2-1,4	H:01
9-10	srednje	1,5-1,8	H:02
11-12	srednje	1,9-2,1	H:03
13-16	srednje	2,2-2,9	H:04
17-21	trda	3,0-3,7	H:05
22-30	trda	3,8-5,4	H:06
31-50	trda	5,5-8,9	H:07

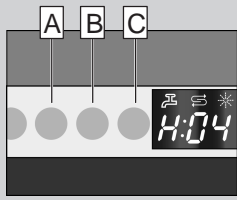

Hitro opravljeno ...

- ter nastavite tako**
- Vključite stikalo za VKLOP/IZKLOP
 - Programsko tipko **A** držite pritisnjeno, ter pritisnite tipko START, dokler številčni prikazovalnik ne pokaže **H:0**....
 - Spustite obe tipki. Kontrolna lučka tipke **A** utripa, na številčnem prikazovalniku pa sveti tovarniško nastavljena vrednost **H:04**
 - Pritisnite programsko tipko **C**. Z vsakim pritiskom na tipko, se nastavljena vrednost poveča za eno stopnjo; ko je dosežena vrednost **H:07**, se na prikazovalniku ponovno pojavi **H:00** (izkl.).
 - Pritisnite tipko START. Nastavljena vrednost je shranjena v stroju.

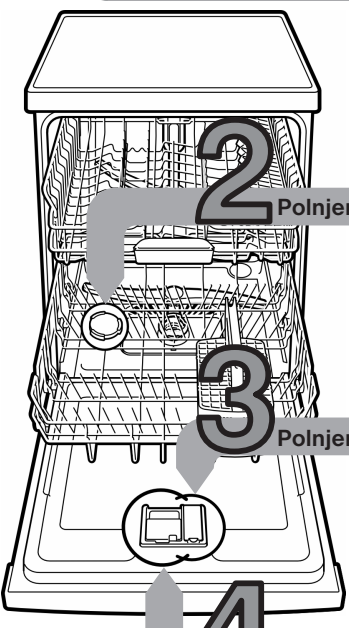

2

Polnjenje posebne soli

Raztopi apnec (ni potrebno pri nastavljeni vrednosti 0 l) ...

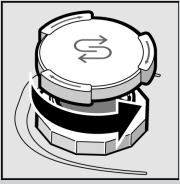

Odvijte pokrov.

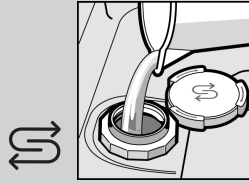

Le pred prvim pomivanjem, napolnite posodo za sol z vodo.

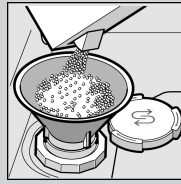

Polnite le posebno sol (nikoli ne polnite pomivalnega sredstva!).

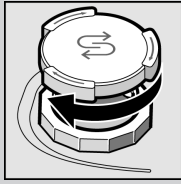

Zaprte pokrov. Takoj izplaknite.

3

Polnjenje sredstva za izpiranje

Naredi blesteče sijajno ...

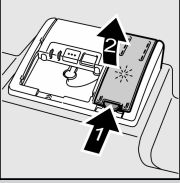

Pritisnite oznako 1, dvignite pokrov 2.



Dopolnite, ko prikazovalnik za kontrolo polnjenja sredstva za izpiranje in dajanje leska, sveti!

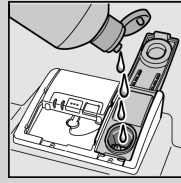

Polnjenje sredstva za izpiranje

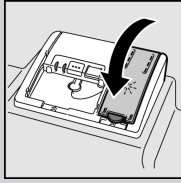

Zaprte pokrov. KLIK!

4

Polnjenje pomivalnega sredstva

Veliko nesnage, veliko pomivalnega sredstva ...

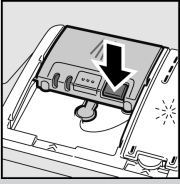

Morebiti odprite pokrov (pritisnite tipko).



Pozor, Kombinirani proizvodi niso primerni za vse programe, upoštevajte napotke proizvajalca.

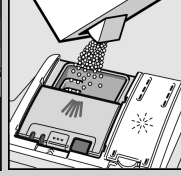
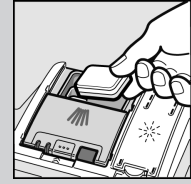

Napolnite čistilo.

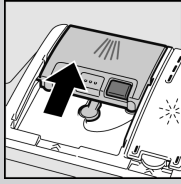

Porinite pokrov, pritisnite. PLOP!

5

Vklop naprave

6

Izberite program

Hitro, varčno ali intenzivno ...

Pregled programov

Pregled programov vsebuje največje možno število programov. Na upravljalni plošči preverite, kateri programi so na voljo v vašem modelu stroja.

Programski podatki so laboratorijske merilne vrednosti po evropskem standardu EN 50242. Odstopanja so v praksi možna. * polovica standardnega polnjenja

	Intenzivno 70°	Avto 45°/65°	Eko 50°	Blago 40°	Hitro 45°	Pred-pomivanje
Trajanje ure: min.	2:15	1:35-2:30	2:20	1:10	0:29*	0:15
Poraba električne energije v kWh	1,50	1,00-1,60	1,05	0,80	0,80	0,05
Poraba vode v litrih	15	-	12	13	10	4
ZAQuasensorjem	12	9-19	-	10	-	-

Dodatne funkcije **

Varčevanje s časom (VarioSpeed)
 ... se doseže s povečano uporabo energije, ob nespremenjenem učinku pomivanja in sušenja.

1/2 Polovica kapacitete
 ... če je malo posode, prihrani vodo, energijo in čas.

Intenzivna cona
 ... perfektna za mešano polnjenje. Pritisk pomivanja in temperatura pomivanja sta malo višja.

Higiena
 ... med postopkom izpiranja in dajanja leska, se temperatura poveča. Na ta način se doseže zvišani nivo higijene.

Posebno sušenje
 ... zboljša rezultat sušenja s povišano temperaturo izpiranja. (Obrnite pozornost na občutljive dele posode)

** odvisno od modela

9

Zaženite program Naprej, gremo...

Izklopite stroj Vse je jasno...

8

7



Vzdrževanje in nega

Za perfektne rezultate

Čiščenje črpalke za odpadno vodo

Sita ...
preverite, morebiti očistite

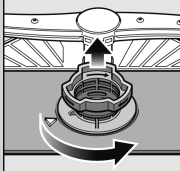

odvijte valj sita, izvlecite sistem sit ...

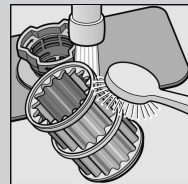

izperite pod tekočo vodo ...

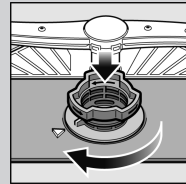

vstavite ...

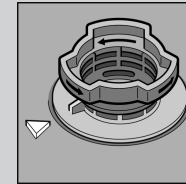

Privijte sistem sit **UPOŠTEVAJTE OZNAKO!**

- Iztaknite omrežni vtič
- Sita odstranite in izčrpaite vodo
- Dvignite pokrov (→A)
- Preverite ali so tujki v območju propelerja
- Pokrov slišno pritrdite (→B)
- Vložite sita

Brizgalke ...
odpravite zamašitve/usedline

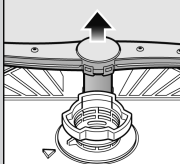

spodnjo brizgalko potegnite navzgor ...

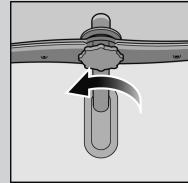

odvijte zgornjo brizgalko ...

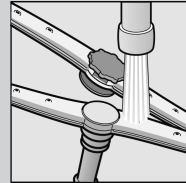

očistite razpršilne šobe pod tekočo vodo (če je potrebno z zobobrcem) ...



vstavite sponjo brizgalko ...

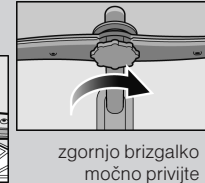

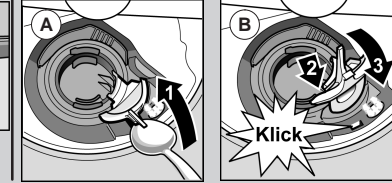

zgornjo brizgalko močno privijte



Manjše napake odpravite sami ...

... Samopomoč se izplača!

Motnja	Možni vzroki	Pomoč
Prikazovalnik «  » sveti	Dovodna armatura je pritisnjena ali zamašena z apnenecem	<ul style="list-style-type: none"> ▶ Odprite dovodno armaturo. ▶ 1. Odvijte vodni priključek. ▶ 2. Očistite sito v vodnem priključku. ▶ 3. Pri odprtem dovodu vode, mora količina pretoka biti min. 10 l/min. Če je pretok manjši, zamenjajte dovodno armaturo. ▶ Izravnajte dovodno cev.
Prikazovalnik «E:24» in «  » sveti	Cev za lug je zamašena ali zvita	<ul style="list-style-type: none"> ▶ Cev za odpadno vodo postavite brez zvijanja. ▶ Montirati pokrov (glej zgoraj).
Prikazovalnik «E:25» in «  » sveti	Črpalka za odpadno vodo je blokirana	<ul style="list-style-type: none"> ▶ Očistite črpalke za odpadno vodo (glej zgoraj).
Sicer sveti prikazovalnik napake «E:XX»	Aparat tehnično ni brezhiben	<ul style="list-style-type: none"> ▶ Pokličite tovarniško servisno službo (navedite, kaj kaže prikazovalnik napake). ▶ Izklopiti aparat.
Zaostala voda v stroju	Program še ni končan	<ul style="list-style-type: none"> ▶ Aparat zapreti in vklopiti oz. prekiniti program (glej Prekinitev programa).
Rja na jedilnem priboru	Jedilni pribor ni nerjaveč. Trda rezila nožev rada rjavijo Tuja rja	<ul style="list-style-type: none"> ▶ Uporabljajte jedilni pribor, ki je primeren za strojno pomivanje. ▶ Kosov, ki radi rjavijo ne smete nikoli pomivati v pomivalnem stroju.

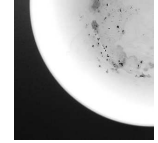
Motnja	Možni vzroki	Pomoč
Posoda ni čista	Posoda je naložena ena poleg druge, oz. ena čez drugo	<ul style="list-style-type: none"> ▶ Kose posode previdno zložite, naj se ne dotikajo.
Pesek ali ostanke podobni zdrobu na posodi	Premalo pomivalnega sredstva	<ul style="list-style-type: none"> ▶ Upoštevajte navodila proizvajalca (pomivalnega sredstva).
	Izbran je neustrezen program Brizgalne šobe vetrnic so zamašene Sita so umazana, niso pritrjena Brizgalne šobe so blokirane	<ul style="list-style-type: none"> ▶ Izberite močnejši program. ▶ Očistite brizgalke (glej zgoraj). ▶ Očistite sita (glej zgoraj). ▶ Posodo tako naložite, da se brizgalke lahko prosto obračajo.
Madeži in proge	Dozirali ste preveč/premalo sredstva za izpiranje	<ul style="list-style-type: none"> ▶ Če se pojavijo proge: zmanjšajte doziranje. ▶ Če so vodni madeži ali apnenec: povečajte doziranje.
Motne usedline na posodi (lahko jih odpravite)	Mehčanje vode je napačno nastavljeno; ni posebne soli	<ul style="list-style-type: none"> ▶ Pravilno nastavite napravo za mehčanje vode. ▶ Dopolnite posebno sol.
Motne naslage, kozarec je moten/neprozoren (ne da se odpraviti)	Kozarci niso primerni za pomivanje v pomivalnem stroju	<ul style="list-style-type: none"> ▶ Uporabljajte kozarce, ki so primerni za strojno pomivanje. Uporabljajte blaga sredstva za pomivanje kozarcev.
Plastični/ kosi posode spreminjajo barvo	Premalo pomivalnega sredstva Sprememba barve zaradi barv živil (paradižnikova omaka)	<ul style="list-style-type: none"> ▶ Upoštevajte navodila proizvajalca (pomivalnega sredstva). ▶ Spremembe barve so neznatne; bodo izginile med nadaljnjim pomivanjem.

Ostala navodila boste našli v navodilu za uporabo

Prekinitev programa ...

Med programom, pritisnjete tipko START okrog 3 sek. (Reset).



Številčni pokazatelj kaže «0:01»

po okrog 1 minuti zaključek programa, pojavi se 0:00



Izklop aparata

Napolnite pravilno ...

Posodo, ki je primerna za pomivanje v pomivalnem stroju (brez ostankov pepela, voska, masti za mazanje, barve, nalepk; velike ostanke marmelade, mlečnih proizvodov in jedi grobo odstranite) razporedite po navodilu za uporabo in preverite, ali se brizgalke lahko prosto obračajo.