

Przepisy bezpieczeństwa pracy

- Pralka jest bardzo ciężka - zachować ostrożność przy podnoszeniu.
- Uwaga! Zamarznięte węże mogą ulec zerwaniu lub pęknięciu. Nie ustawiać pralki w miejscach zagrożonych wystąpieniem ujemnej temperatury ani w miejscach działania czynników atmosferycznych.
- Nie podnosić chwytając za wystające części (np. drzwiczki), ponieważ pralka może ulec uszkodzeniu. Nie podnosić chwytając za wystające części (np. drzwiczki).
- Dodatkowo do wymienionych przepisów mogą obowiązywać specjalne przepisy właściwego Przedsiębiorstwa Wodno-kanalizacyjnego i Zakładu Energetycznego.
- W razie wystąpienia wątpliwości zlecić podłączenie specjalistycznie.
- Węże i przewody ułożyć w taki sposób, aby nie występowało żadne zagrożenie potknięcia się.

Zakres dostawy w zależności od modelu

Wilgoć wewnątrz bębna to pozostałość po kontroli końcowej.

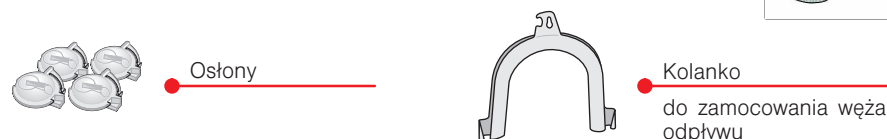
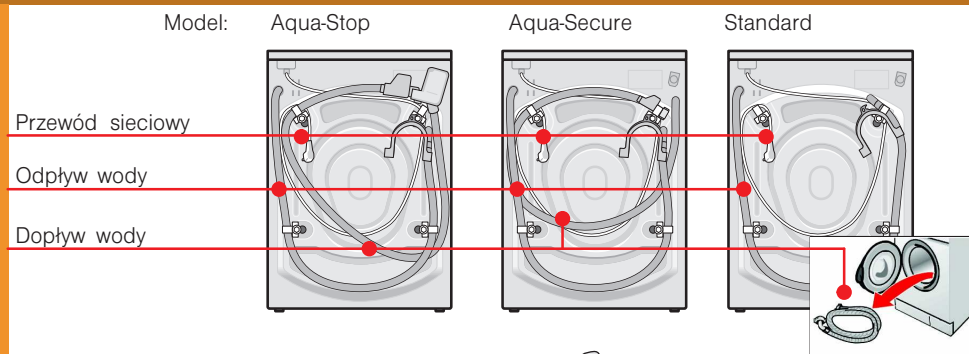

W zależności od przyłącza dodatkowo potrzebna jest

- 1 opaska zaciskowa \varnothing 24-40 mm (handel specjalistyczny) do podłączenia syfonu -> Strona 4; Przyłącze wody.

Potrzebne narzędzie

- poziomnica do wyrównania ustawienia

Powierzchnia ustawienia

- Stabilność ustawienia jest ważna, aby maszyna nie przesuwała się w czasie pracy!
- Powierzchnia ustawienia musi być wytrzymała i płaska.
- Nieprzydatne są miękkie podłogi / wykładziny podłogowe.

W przypadku ustawienia na cokole

- Nóżki pralki **bezwzględnie** przymocować uchwytami*.

W przypadku ustawiania na podłodze z belek drewnianych

- W miarę możliwości ustawić pralkę w kącie pomieszczenia.
- Do podłogi przymocować wkrętami wodoodporną płytę drewnianą (grubość przynajmniej 30 mm).
- Nóżki pralki **bezwzględnie** przymocować uchwytami*.

*nr zamówieniowy WMZ 2200, WX 9756, CZ110600, Z 7080X 0.

Długości węży i przewodów w zależności od modelu

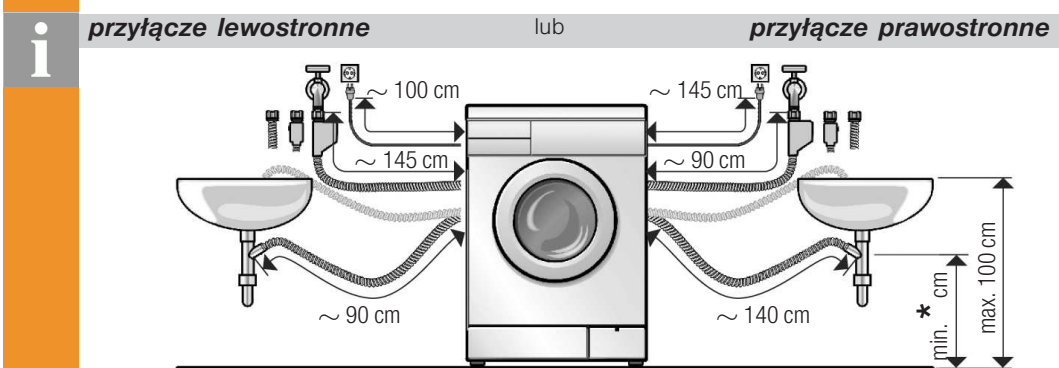

* Modele: Standard, Aqua-Secure min. 60 cm – max. 100 cm
Model: Aqua-Stop 0 – max. 100 cm

Do nabycia w handlu specjalistycznym/punktach serwisowych:

- Przedłużenie węża do zabezpieczenia przeciw zalaniu wodą lub węża doprowadzającego wodę**, ok. 2,50 m.
- Dłuższy wąż dopływu, ok. 2,20 m, dla modelu standardowego.

**Nr artykułu WMZ 2380, WZ 10130, CZ11350, Z 7070X 0.

Ustawianie urządzenia pod blatem roboczym/zabudowywanie

Ustawianie urządzenia pod blatem roboczym/zabudowywanie przed podłączeniem do sieci prądowej.

Montaż w bloku kuchennym (ustawiane urządzenia pod blatem roboczym/zabudowywanie)

- Wymagana szerokość niszy 60 cm.
- Pralkę ustawiać tylko pod ciągłym blatem roboczym, trwale przymocowanym do sąsiednich szafek.

W przypadku ustawienia pod blatem roboczym

Niebezpieczeństwo porażenia prądem elektrycznym!

- Wymagana szerokość niszy 60 cm.
- Bezwzględnie** zlecić specjalistycznie zamontowanie pokrywy blaszanej*** w miejsce płyty górnej urządzenia.

**** nr zamówieniowy: WMZ 2420, WZ 10190.

Usuwanie zabezpieczeń transportowych

- Przed pierwszym użyciem bezwzględnie usunąć zabezpieczenia transportowe i przechować je do ewentualnego późniejszego transportu.
- W razie ponownego transportowania urządzenia konieczne zamontować znów zabezpieczenia. Zapobiegnie to uszkodzeniom maszyny -> Strona 6.
- Śrubę i tulejkę przechowywać po skręceniu ich ze sobą.

1. Węże wyjąć z uchwytów, w zależności od modelu.

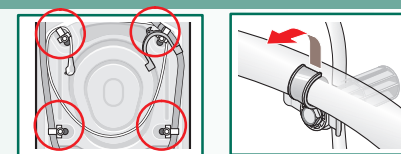

2. Odkręcić wszystkie śruby ...

... aż tulejki będą poluzowane.

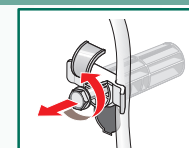

3. Usunąć wszystkie 4 zabezpieczenia transportowe i wyciągnąć przewód zasilający z uchwytów.

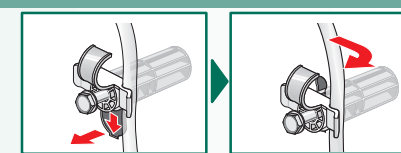

4. Założyć wszystkie ostony.



Przyłącze wody w zależności od modelu

- Niebezpieczeństwo porażenia prądem elektrycznym! Niebezpieczeństwo porażenia prądowego! Zabezpieczenia Aqua-Stop nie zanurzać w wodzie (posiada bowiem zawór elektromagnetyczny).
- W celu uniknięcia przecieków lub szkód wodnych, bezwzględnie przestrzegać wskazówek z tego rozdziału!
- Uwaga! Pralkę zasilać tylko zimną wodą pitną.
- Nie podłączać do baterii mieszającej bezciśnieniowego podgrzewacza wody.
- Stosować wyłącznie nowy, dostarczony lub zakupiony w specjalistycznym sklepie wąż doprowadzający wodę!
- W razie wystąpienia wątpliwości zwrócić się do specjalisty w sprawie podłączenia.

Dopływ wody

Wąż dopływu wody:

Uwaga: nie zginać, zaciskać, przerabiać lub przecinać (wytrzymałość nie jest wtedy gwarantowana).

Optymalne ciśnienie wody w sieci wodociągowej: 100-1000 kPa (1-10 bar)

- Przy odkręconym zaworze kurkowego przepływa przynajmniej 8 l/min.
- Przy wyższym ciśnieniu wody zainstalować zawór redukcyjny.

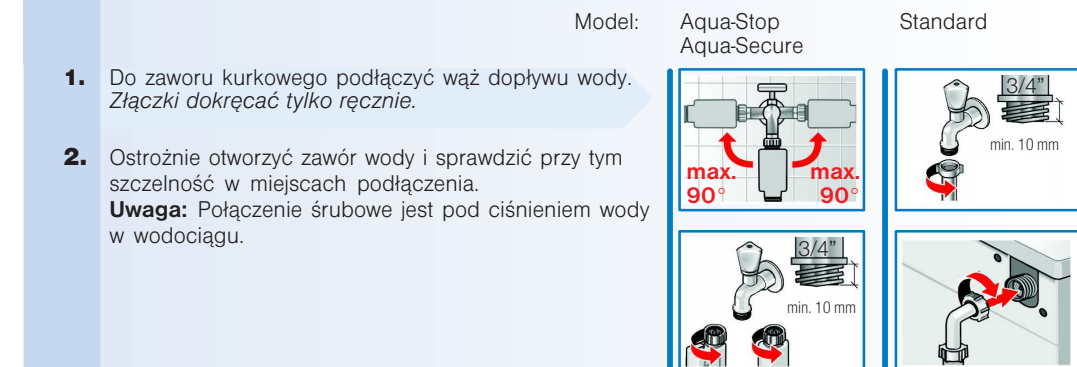

Odptyw wody

Wąż odpływowy:

Uwaga: nie zginać ani nie rozciągać.

Różnica wysokości pomiędzy powierzchnią ustawienia i odpływem:

Modele Aqua-Secure, Standard min. 60 cm, max. 100 cm
Model Aqua-Stop 0 - max. 100 cm

Odptyw do zlewu/umywalki/wanny:

Uwaga: Wąż odpływowy zabezpieczyć przed wypadnięciem.
Uwaga: Korek spustowy nie może zamykać odpływu umywalki. Podczas odpompowania sprawdzić, czy woda odpływa z umywalki wystarczająco szybko. Koniec węża odpływu wody nie może zanurzać się w odpompowanej wodzie! Występowałoby niebezpieczeństwo zassania odpompowanej wody z powrotem do pralki!

Odptyw do syfonu:

Uwaga: W miejscu podłączenia założyć opaskę zaciskową, \varnothing 24-40 mm (handel specjalistyczny).

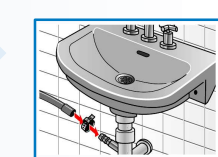
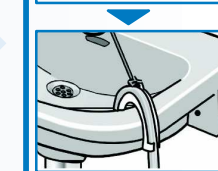
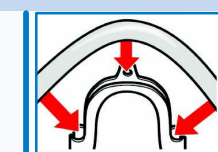

Wyrównanie ustawienia

! Głośne odgłosy pracy, wibracje i przesuwanie się pralki mogą być skutkiem nieprawidłowego ustawienia!

Wyrównać ustawienie pralki za pomocą poziomnicy.

1. Nakrętkę zabezpieczającą odkręcić kluczem zgodnie z kierunkiem ruchu wskazówek zegara.

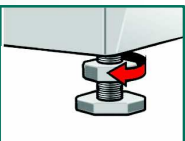

2. Wyregulować wysokość pralki kręcąc jej nóżkami. Wszystkie cztery nóżki urządzenia muszą być mocno oparte na podłożu. Niedopuszczalne jest kołysanie się pralki! Sprawdzić i ewentualnie skorygować wyrównanie ustawienia pralki za pomocą poziomnicy.

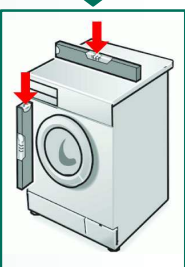

3. Dokręcić nakrętkę zabezpieczającą do obudowy.
– Nóżkę przytrzymać i nie zmieniać jej wysokości.
Nakrętki zabezpieczające wszystkich czterech nóżek muszą być mocno dokręcone do obudowy!



Podłączenie do sieci elektrycznej

Podłączenie pralki tylko do sieci prądu zmiennego, poprzez prawidłowo zainstalowane gniazdko ze stykiem ochronnym.

Napięcie sieciowe i napięcie podane na pralce muszą być zgodne → Strona 6; Dane techniczne.

Parametry przyłącza oraz konieczne bezpieczniki → Strona 6; Dane techniczne.

Zapewnić, aby:
– wtyczka i gniazdko sieciowe były tego samego standardu,
– przekrój poprzeczny przewodów był wystarczający,
– układ uziemiający był przepisowo zainstalowany.

Wymiana przewodów sieciowych (o ile konieczna) tylko przez specjalistę elektryka. Zapasowy przewód sieciowy jest do nabycia w handlu specjalistycznym.

Nie używać żadnych wtyczek z rozdzielaczem ani przedłużaczy.

W przypadku zainstalowania wyłącznika prądów upływowch stosować tylko typ z następującym znakiem:  Przydzielenie tego znaku gwarantuje spełnienie aktualnie obowiązujących przepisów.

Wtyczka sieciowa:
– nie wolno wyciągać wtyczki ani wkładać do gniazdko wilgotnymi rękami.
– wyciągać z gniazdko chwytając tylko za wtyczkę, a nie za przewód.
– w żadnym wypadku nie wyciągać wtyczki w czasie pracy urządzenia.

Transportowanie, np. przy przeprowadzce

1. Przed przystąpieniem do transportowania pralki należy:

1. Zamknąć zawór odcinający.
2. Zlikwidować ciśnienie wody w węży dopływowym. → Instrukcja obsługi Strona 9; sito w węży dopływowym.
3. Spuścić resztki wody po praniu. → Instrukcja obsługi Strona 9; pompa wody.
4. Odłączyć pralkę z sieci elektrycznej.
5. Odłączyć węże.

2. Przygotować i zamontować zabezpieczenia transportowe:

1. Zdjąć osłony.

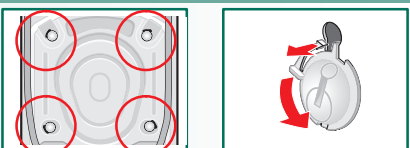

2. Nałożyć wszystkie 4 zabezpieczenia transportowe i umieścić przewód zasilający w uchwytach. Mocno przykręcić śruby.

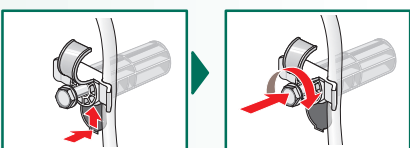

! Po transporcie **koniecznie** usunąć zabezpieczenia transportowe! → Strona 3.

i Aby zapobiec odpłynięciu środka piorącego przy następnym praniu do odpływu: do komory II wlać litr wody i wybrać program **Odpompowanie**.

Dane techniczne

Wymiary (szerokość x głębokość x wysokość)	60 x 59 x 84,2 cm
Ciężar	69 - 83 kg w zależności od modelu
Podłączenie do sieci	Napięcie znamionowe 220–240 V, 50 Hz Prąd znamionowy 10 A Moc znamionowa 2000 - 2300W
Ciśnienie wody	100–1000 kPa (1–10 bar)
Programy testowe	zgodnie z obowiązującą normą europejską 60456

Serwis

Przed wezwaniem serwisu prosimy o sprawdzenie, czy usterkę można usunąć we własnym zakresie → Instrukcja obsługi; Co robić gdy ...

W przypadku udzielenia tylko porady - także w okresie gwarancyjnym – będą naliczane koszty z pracy technika serwisowego.

Najbliższy punkt serwisowy odczytać z dołączonej listy. Serwisowi należy podać numer wyrobu (E-Nr.) oraz numer fabryczny (FD) urządzenia.

E-Nr. _____ FD _____

Dane przyłącza umieszczono za pokrywą w cokole i na tylnej ścianie urządzenia.

Numer wyrobu Numer fabryczny

Podanie numeru wyrobu i numeru fabrycznego jest bardzo pomocne, aby uniknąć niepotrzebnych przyjazdów serwisu. Państwo oszczędzają związane z tym dodatkowe koszty.

Gwarancja Aqua-Stop

Tylko dla urządzeń z Aqua-Stop

Niezależnie od udzielonej rękojmi wynikającej z nabycia tego urządzenia oraz niezależnie od udzielonej gwarancji, BSH Sprzęt Gospodarstwa Domowego Sp. z o.o. występujący jako dystrybutor tego urządzenia zapewnia rekompensatę ewentualnych szkód zgodnie z poniższymi warunkami:

1. W przypadku zalania mieszkania spowodowanego poprzez wadliwe działanie systemu Aqua-Stop w tym urządzeniu dystrybutor zapewnia rekompensatę szkód osobom fizycznym nie będącym przedsiębiorcami użytkującymi to urządzenie.
2. Prawo do tej rekompensaty dystrybutor gwarantuje przez cały cykl życia pralki.
3. Roszczenie z tytułu „Gwarancji Aqua-Stop” uwarunkowane jest prawidłową instalacją i podłączeniem systemu Aqua-Stop do urządzenia zgodnie z instrukcją obsługi. Dotyczy to również prawidłowego podłączenia oryginalnego przedłużacza przewodu doprowadzającego wodę do Aqua-Stop (dostępny jako wyposażenie dodatkowe). „Gwarancja Aqua-Stop” nie obejmuje szkód powstałych wskutek wadliwego doprowadzenia wody do urządzenia lub niewłaściwego jej podłączenia do przyłącza Aqua-Stop.
4. Urządzenia wyposażone w Aqua-Stop zasadniczo nie wymagają ciągłego nadzoru podczas swojej pracy. Nie ma też potrzeby zabezpieczania urządzenia przez odcinanie dopływu wody po każdym cyklu prania. Jedynie w przypadku ponad tygodniowej nieobecności w mieszkaniu spowodowanej np. urlopem woda doprowadzana do urządzenia musi zostać zakręcona.



Treść

Strona

■ Przepisy bezpieczeństwa pracy	1
■ Zakres dostawy	1
■ Powierzchnia ustawienia	1
■ Długości węży i przewodów	2
■ Ustawianie urządzenia pod blatem roboczym/zabudowywanie	2
■ Usuwanie zabezpieczeń transportowych	3
■ Przyłącze wody	4
■ Wyrównanie ustawienia	5
■ Podłączenie do sieci elektrycznej	5
■ Transportowanie, np. przy przeprowadzce	6
■ Dane techniczne	6
■ Serwis	7
■ Gwarancja Aqua-Stop	7

! Urządzenie należy uruchomić dopiero po przeczytaniu niniejszej instrukcji! Należy uwzględnić także osobno dostarczoną Instrukcję obsługi. Starannie przechowywać wszystkie dokumenty związane z urządzeniem z myślą o innych użytkownikach.



Przepisy bezpieczeństwa pracy

- Pralka jest bardzo ciężka - zachować ostrożność przy podnoszeniu.
- Uwaga! Zamarznięte węże mogą ulec zerwaniu lub pęknięciu. Nie ustawiać pralki w miejscach zagrożonych wystąpieniem ujemnej temperatury ani w miejscach działania czynników atmosferycznych.
- Nie podnosić chwytając za wystające części (np. drzwiczki), ponieważ pralka może ulec uszkodzeniu. Nie podnosić chwytając za wystające części (np. drzwiczki).
- Dodatkowo do wymienionych przepisów mogą obowiązywać specjalne przepisy właściwego Przedsiębiorstwa Wodno-kanalizacyjnego i Zakładu Energetycznego.
- W razie wystąpienia wątpliwości zlecić podłączenie specjalistcie.
- Węże i przewody ułożyć w taki sposób, aby nie występowało żadne zagrożenie potknięcia się.

Zakres dostawy w zależności od modelu

Wilgoć wewnątrz bębna to pozostałość po kontroli końcowej.

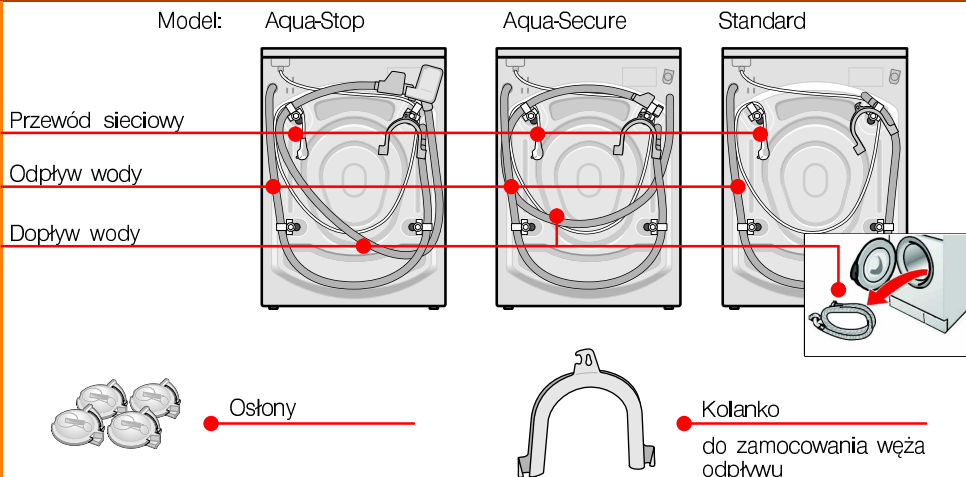

W zależności od przyłącza dodatkowo potrzebna jest

- 1 opaska zaciskowa \varnothing 24-40 mm (handel specjalistyczny) do podłączenia syfonu
-> Strona 4; Przyłącze wody.

Potrzebne narzędzie

- poziomnica do wyrównania ustawienia

Powierzchnia ustawienia

- **Stabilność ustawienia jest ważna, aby maszyna nie przesunęła się w czasie pracy!**
- Powierzchnia ustawienia musi być wytrzymała i płaska.
- Nieprzydatne są miękkie podłoga / wykładziny podłogowe.



W przypadku ustawianie na cokole

- Nóżki pralki **bezwzględnie** przymocować uchwytami*.



W przypadku ustawiania na podłodze z belek drewnianych

- W miarę możliwości ustawić pralkę w kącie pomieszczenia.
- Do podłogi przymocować wkrętami wodoodporną płytę drewnianą (grubość przynajmniej 30 mm).
- Nóżki pralki **bezwzględnie** przymocować uchwytami*.

*nr zamówieniowy WMZ 2200, WX 9756, CZ110600, Z 7080X 0.

Długości węży i przewodów

w zależności od modelu



przyłącze lewostronne

lub

przyłącze prawostronne

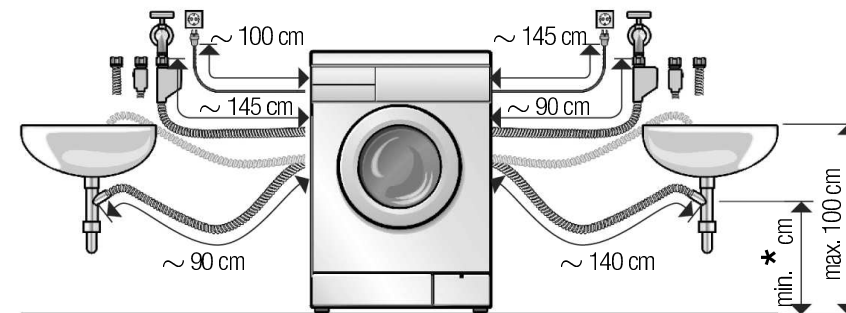

* Modele: Standard, Aqua-Secure min. 60 cm – max. 100 cm
 Model: Aqua-Stop 0 – max. 100 cm

Do nabycia w handlu specjalistycznym/punktach serwisowych:

- Przedłużenie węży do zabezpieczenia przeciw zalaniu wodą lub węży doprowadzającego wodę**, ok. 2,50 m.
- Dłuższy wąż dopływu, ok. 2,20 m, dla modelu standardowego.

**Nr artykułu WMZ 2380, WZ 10130, CZ11350, Z 7070X 0.

Ustawianie urządzenia pod blatem roboczym/zabudowywanie



Ustawianie urządzenia pod blatem roboczym/zabudowywanie przed podłączeniem do sieci prądowej.



Montaż w bloku kuchennym (ustawiane urządzenia pod blatem roboczym/zabudowywanie)

- Wymagana szerokość niszy 60 cm.
- Pralkę ustawiać tylko pod ciągłym blatem roboczym, trwale przymocowanym do sąsiednich szafek.



W przypadku ustawienia pod blatem roboczym

Niebezpieczeństwo porażenia prądem elektrycznym!

- Wymagana szerokość niszy 60 cm.
- **Bezwzględnie** zlecić specjalistcie zamontowanie pokrywy blaszanej*** w miejsce płyty górnej urządzenia.

**** nr zamówieniowy: WMZ 2420, WZ 10190.

Usuwanie zabezpieczeń transportowych



- Przed pierwszym użyciem bezwzględnie usunąć zabezpieczenia transportowe i przechować je do ewentualnego późniejszego transportu.
- W razie ponownego transportowania urządzenia konieczne zamontować znów zabezpieczenia. Zapobiegnie to uszkodzeniom maszyny → Strona 6.
- Śrubę i tulejkę przechowywać po skręceniu ich ze sobą.

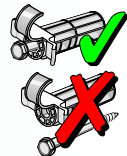

1. Wężę wyjąć z uchwytów, w zależności od modelu.

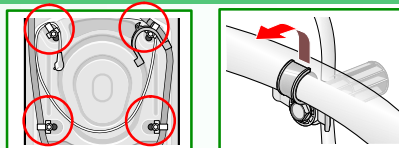

2. Odkręcić wszystkie śruby ...

... aż tulejki będą poluzowane.

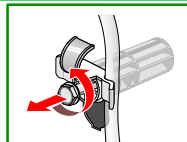

3. Usunąć wszystkie 4 zabezpieczenia transportowe i wyciągnąć przewód zasilający z uchwytów.

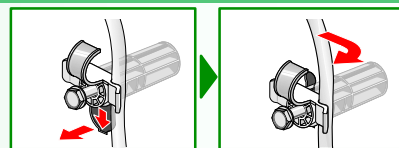

4. Założyć wszystkie osłony.



Przyłącze wody

w zależności od modelu



- Niebezpieczeństwo porażenia prądem elektrycznym! Niebezpieczeństwo porażenia prądowego! Zabezpieczenia Aqua-Stop nie zanurzać w wodzie (posiada bowiem zawór elektromagnetyczny).
- W celu uniknięcia przecieków lub szkód wodnych, bezwzględnie przestrzegać wskazówek z tego rozdziału!
- **Uwaga!** Pralkę zasilać tylko zimną wodą pitną. Nie podłączać do baterii mieszającej bezciśnieniowego podgrzewacza wody.
- Stosować wyłącznie nowy, dostarczony lub zakupiony w specjalistycznym sklepie wąż doprowadzający wodę!
- W razie wystąpienia wątpliwości zwrócić się do specjalisty w sprawie podłączenia.

Dopływ wody

Wąż dopływu wody:

Uwaga: nie zginać, zaciskać, przerabiać lub przecinać (wytrzymałość nie jest wtedy gwarantowana).

Optymalne ciśnienie wody w sieci wodociągowej: 100–1000 kPa (1–10 bar)

- Przy odkręconym zaworze kurkowym przepływa przynajmniej 8 l/min.
- Przy wyższym ciśnieniu wody zainstalować zawór redukcyjny.

Model: Aqua-Stop Aqua-Secure Standard

1. Do zaworu kurkowego podłączyć wąż dopływu wody. Złączki dokręcać tylko ręcznie.

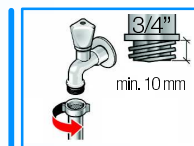
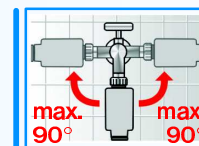

2. Ostrożnie otworzyć zawór wody i sprawdzić przy tym szczelność w miejscach podłączenia.

Uwaga: Połączenie śrubowe jest pod ciśnieniem wody w wodociągu.

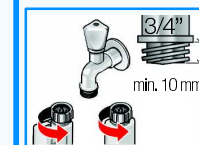

Odływ wody

Wąż odpływowy:

Uwaga: nie zginać ani nie rozciągać.

Różnica wysokości pomiędzy powierzchnią ustawienia i odpływem:

Modele Aqua-Secure, Standard min. 60 cm, max. 100 cm
Model Aqua-Stop 0 - max. 100 cm

Odływ do zlewu/umywalki/wanny:

Uwaga: Wąż odpływowy zabezpieczyć przed wypadnięciem.

Uwaga: Korek spustowy nie może zamykać odpływu umywalki. Podczas odpompowania sprawdzić, czy woda odpływa z umywalki wystarczająco szybko. Koniec węża odpływu wody nie może zanurzać się w odpompowanej wodzie! Występowałoby niebezpieczeństwo zassania odpompowanej wody z powrotem do pralki!

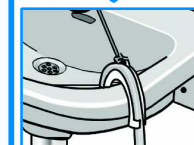
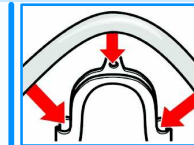

Odływ do syfonu:

Uwaga: W miejscu podłączenia założyć opaskę zaciskową, Ø 24–40 mm (handel specjalistyczny).

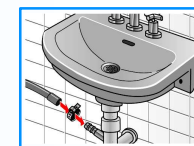

Wyrównanie ustawienia

! Głośne odgłosy pracy, wibracje i przesuwanie się pralki mogą być skutkiem nieprawidłowego ustawienia!



Wyrównać ustawienie pralki za pomocą poziomnicy.

1. Nakrętkę zabezpieczającą odkręcić kluczem zgodnie z kierunkiem ruchu wskazówek zegara.
2. Wyregulować wysokość pralki kręcąc jej nóżkami. *Wszystkie cztery nóżki urządzenia muszą być mocno oparte na podłożu. Niedopuszczalne jest kołysanie się pralki!* Sprawdzić i ewentualnie skorygować wyrównanie ustawienia pralki za pomocą poziomnicy.
3. Dokręcić nakrętkę zabezpieczającą do obudowy.
– Nóżkę przytrzymać i nie zmieniać jej wysokości.
Nakrętki zabezpieczające wszystkich czterech nóg muszą być mocno dokręcone do obudowy!

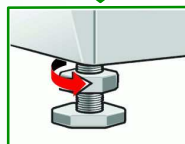
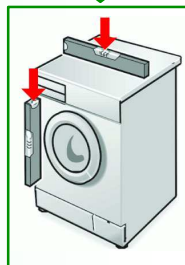
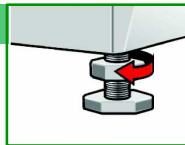

Podłączenie do sieci elektrycznej

- Podłączenie pralki tylko do sieci prądu zmiennego, poprzez prawidłowo zainstalowane gniazdko ze stykiem ochronnym.
- Napięcie sieciowe i napięcie podane na pralce muszą być zgodne → Strona 6; Dane techniczne.
- Parametry przyłącza oraz konieczne bezpieczniki → Strona 6; Dane techniczne.
- Zapewnić, aby:
 - wtyczka i gniazdko sieciowe były tego samego standardu,
 - przekrój poprzeczny przewodów był wystarczający,
 - układ uziemiający był przepisowo zainstalowany.
- Wymiana przewodów sieciowych (o ile konieczna) tylko przez specjalistę elektryka. Zapasowy przewód sieciowy jest do nabycia w handlu specjalistycznym.
- Nie używać żadnych wtyczek z rozdzielaczem ani przedłużaczy.
- W przypadku zainstalowania wyłącznika prądów upływowych stosować tylko typ z następującym znakiem:  Przydzielenie tego znaku gwarantuje spełnienie aktualnie obowiązujących przepisów.
- Wtyczka sieciowa:
 - nie wolno wyciągać wtyczki ani wkładać do gniazdka wilgotnymi rękami.
 - wyciągać z gniazdka chwytając tylko za wtyczkę, a nie za przewód.
 - w żadnym wypadku nie wyciągać wtyczki w czasie pracy urządzenia.

Transportowanie, np. przy przeprowadzce

1. Przed przystąpieniem do transportowania pralki należy:

1. Zamknąć zawór odcinający. Zlikwidować ciśnienie wody w węży dopływowym. → Instrukcja obsługi Strona 9; sito w węży dopływowym.
3. Spuścić resztki wody po praniu. → Instrukcja obsługi Strona 9; pompa wody.
4. Odłączyć pralkę z sieci elektrycznej.
5. Odłączyć węże.

2. Przygotować i zamontować zabezpieczenia transportowe:

1. Zdjąć osłony.
2. Nałożyć wszystkie 4 zabezpieczenia transportowe i umieścić przewód zasilający w uchwytach. Mocno przykręcić śruby.

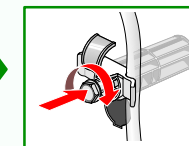
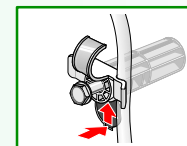
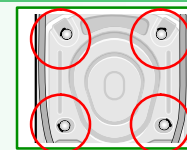

Po transporcie **koniecznie** usunąć zabezpieczenia transportowe! → Strona 3.



Aby zapobiec odpląnięciu środka piorącego przy następnym praniu do odpływu: do komory II wlać litr wody i wybrać program **Odpompowanie**.

Dane techniczne

Wymiary (szerokość x głębokość x wysokość)	60 x 59 x 84,2 cm
Ciężar	69 - 83 kg w zależności od modelu
Podłączenie do sieci	Napięcie znamionowe 220-240 V, 50 Hz Prąd znamionowy 10 A Moc znamionowa 2000 - 2300W
Ciśnienie wody	100-1000 kPa (1-10 bar)
Programy testowe	zgodnie z obowiązującą normą europejską 60456

Przed wezwaniem serwisu prosimy o sprawdzenie, czy usterkę można usunąć we własnym zakresie → *Instrukcja obsługi*; Co robić gdy

W przypadku udzielenia tylko porady - także w okresie gwarancyjnym – będą naliczane koszty z pracy technika serwisowego.

Najbliższy punkt serwisowy odczytać z dołączonej listy. Serwisowi należy podać numer wyrobu (E-Nr.) oraz numer fabryczny (FD) urządzenia.

E-Nr. _____ FD _____

Dane przyłącza umieszczono za pokrywą w cokole i na tylnej ścianie urządzenia.

Numer wyrobu Numer fabryczny

Podanie numeru wyrobu i numeru fabrycznego jest bardzo pomocne, aby uniknąć niepotrzebnych przyjazdów serwisu. Państwo oszczędzają związane z tym dodatkowe koszty.

Gwarancja Aqua-Stop

Tylko dla urządzeń z Aqua-Stop

Niezależnie od udzielonej rękojmi wynikającej z nabycia tego urządzenia oraz niezależnie od udzielonej gwarancji, BSH Sprzęt Gospodarstwa Domowego Sp. z o.o. występujący jako dystrybutor tego urządzenia zapewnia rekompensatę ewentualnych szkód zgodnie z poniższymi warunkami:

1. W przypadku zalania mieszkania spowodowanego poprzez wadliwe działanie systemu Aqua-Stop w tym urządzeniu dystrybutor zapewnia rekompensatę szkód osobom fizycznym nie będącym przedsiębiorcami użytkującymi to urządzenie.
2. Prawo do tej rekompensaty dystrybutor gwarantuje przez cały cykl życia pralki.
3. Roszczenie z tytułu „Gwarancji Aqua-Stop” uwarunkowane jest prawidłową instalacją i podłączeniem systemu Aqua-Stop do urządzenia zgodnie z instrukcją obsługi. Dotyczy to również prawidłowego podłączenia oryginalnego przedłużacza przewodu doprowadzającego wodę do Aqua-Stop (dostępny jako wyposażenie dodatkowe). „Gwarancja Aqua-Stop” nie obejmuje szkód powstałych wskutek wadliwego doprowadzenia wody do urządzenia lub niewłaściwego jej podłączenia do przyłącza Aqua-Stop.
4. Urządzenia wyposażone w Aqua-Stop zasadniczo nie wymagają ciągłego nadzoru podczas swojej pracy. Nie ma też potrzeby zabezpieczania urządzenia przez odcinanie dopływu wody po każdym cyklu prania. Jedynie w przypadku ponad tygodniowej nieobecności w mieszkaniu spowodowanej np. urlopem woda doprowadzana do urządzenia musi zostać zakręcona.



Treść

Strona

■ Przepisy bezpieczeństwa pracy	1
■ Zakres dostawy	1
■ Powierzchnia ustawienia	1
■ Długości węży i przewodów	2
■ Ustawianie urządzenia pod blatem roboczym/zabudowywanie	2
■ Usuwanie zabezpieczeń transportowych	3
■ Przyłącze wody	4
■ Wyrównanie ustawienia	5
■ Podłączenie do sieci elektrycznej	5
■ Transportowanie, np. przy przeprowadzce ...	6
■ Dane techniczne	6
■ Serwis	7
■ Gwarancja Aqua-Stop	7



Urządzenie należy uruchomić dopiero po przeczytaniu niniejszej instrukcji! Należy uwzględnić także osobno dostarczoną Instrukcję obsługi. Starannie przechowywać wszystkie dokumenty związane z urządzeniem z myślą o innych użytkownikach.