

Maxx 5

SV

Bruks- och
uppställningsanvisning



BOSCH



Läs den här bruks- och uppställningsanvisningen samt all annan information som medföljer tvätt/tork-kombin och följ anvisningarna.

Innehållsförteckning

Användning

Anvisningar för avyttring	4
Miljöskydd / spartips	5
Allmänna säkerhetsanvisningar	6
Din nya tvätt/tork-kombi	7
Före första tvättomgången	13
Förbereda, sortera och lägga in tvätt	14
Tvättmedel och andra medel	20
Program och funktioner	22
Tvätta/torka med grundinställningar	28
Tvätta/torka med användarinställningar	31
Under tvätt/torkning	37
Efter tvätt/torkning	39
Blötläggning, stärkelse och färgning	41
Rengöring och skötsel	43
Hjälp vid mindre problem	48
Förbrukningsvärden	52
Kundtjänst	53

Uppställning

Uppställning, anslutning och transport av maskinen	54
--	----

Med köpet av din nya tvätt/tork-kombi har du valt en modern hushållsmaskin av hög kvalitet.

Din tvätt/tork-kombi kännetecknas av en låg förbrukning av energi, vatten och tvättmedel.

Varje tvätt/tork-kombi som lämnar fabriken kontrolleras noga med avseende på funktion och felfritt skick. Om du har frågor - särskilt om uppställning och anslutning av tvätt/tork-kombin - är du välkommen att kontakta vår kundtjänst.

Ytterligare information och ett urval av våra produkter hittar du på vår hemsida:

<http://www.bosch-home.com>

Den här bruks- och uppställningsanvisningen beskriver olika modeller. Där det finns skillnader mellan olika modeller påpekas detta.

Spara all information för senare bruk eller till den som ev. övertar tvättmaskinen efter dig.

Anvisningar för avyttring

Avyttring av förpackning

Förpackningen har skyddat din tvättmaskin på dess väg till dig. Allt förpackningsmaterial är miljövänligt och kan återvinnas. Hjälpt oss att avyttra förpackningen med hänsyn till miljön.

Hör med din kommun eller det lokala renhållningsverket var du kan lämna det så att det tas om hand på rätt sätt.

Kvävningsrisk!

Låt inte barn leka med förpackningsmaterialet. Kvävningsrisk i vikkartonger och folie.

Avyttring av gammal maskin

Gamla produkter är inte värdelöst avfall! Värdefulla råmaterial kan återvinnas om de tas om hand på ett miljörätt sätt.

Livsfara!

Uttjänta produkter ska göras oanvändbara. Dra ut stickkontakten, kapa sladden och släng genast sladd och kontakt. Förstör låset till luckan så att barn inte kan stänga in sig i maskinen.

Förpackningen och den gamla spisen

Packa upp spisen och avyttra förpackningen på ett miljövänligt sätt.

Denna enhet är märkt i enlighet med den europeiska direktivet 2002/96/EG om avfall som utgörs av eller innehåller elektroniska produkter (waste electrical and electronic equipment - WEEE).



Direktivet anger ramarna för inom EU giltigt återtagande och korrekt återvinning av uttjänta.

Miljöskydd / spartips

Tvätt/tork-kombin är sparsam med förbrukning av vatten, energi och tvättmedel. På så sätt skonar du både miljön och hushållskassan. Förbrukningsvärden finns på sidan 52.

Spartips

Gör så här för att tvätta ekonomiskt och miljöriktigt:

- Följ den rekommenderade tvättmängden.
Den rekommenderade tvättmängden visas i displayen varje gång du har valt program.

När tvättmängden är liten ser mängdautomatiken till att reducera förbrukningen av vatten och el.
- Välj sparprogrammet **Cottons Eco** (Vit-/kulörtvätt eko) **60 °C** med **Intensive** (Fläckar)  i stället för **Cottons** (Vit-/kulörtvätt)  **90 °C**. Tack vare den längre tvättiden vid 60 °C-programmet blir tvätten lika ren som med 90 °C-programmet, men det går åt mycket mindre energi.
- Hoppa över förtvätten när tvätten är lätt till normalt smutsad.
- Dosera tvättmedlet rätt i förhållande till hur smutsig tvätten är, till tvättmängden och till vattnets hårdhetsgrad. Läs noga doseringsanvisningen på tvättmedelsförpackningen.
- Ska du torktumla tvättgodset, välj högre centrifugeringsvarvtal. Ju mer vatten du centrifugerar ur, desto mindre tids- och effektkrävande tumlar du godset med bra torkresultat. Vi rekommenderar följande: bomull = 1 000 v/min; syntet = 800 v/min;

Allmänna säkerhetsanvisningar

Din tvätt/tork-kombi är avsedd för

- att användas i ett hushåll,
- för tvättning av textilier som tål maskintvätt,
- att anslutas till kallt dricksvatten och användas med vanliga tvättmedel som finns att köpa i affärer och som är avsedda för tvättmaskiner.

Lämna inte barn utan uppsikt vid maskinen.

Håll husdjur borta från tvätt/tork-kombin.

Gör aldrig elanslutningen med fuktiga händer.

Dra alltid i själva stickkontakten och inte i sladden när du ska dra ut sladden ur vägguttaget.

Vidrör aldrig påfyllningsluckan vid tvätt/torkning vid höga temperaturer.

Var försiktig när det heta tvättvattnet pumpas ut ur maskinen.

Klättra inte på tvätt/tork-kombin.

Luta dig inte mot luckan när den är öppen.

Kondensortorkningen kräver att vattenanslutningen är öppen vid tumling, annars startar inte torkprogrammet, se sid. 48 "Fixa småproblem".

Din nya tvätt/tork-kombi

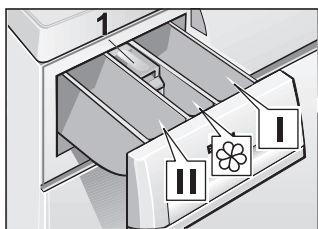

Fylla på tvättmedel / andra medel

Doseringsfack I:

Tvättmedel för förtvätt och stärk
elsemedel.

Doseringsfack II:

Tvättmedel för huvudtvätt, avhärdnings-
medel, blötlägningsmedel, blekmedel
och fläckmedel.

Doseringsfack 

Mjuk-/sköljmedel

(fyll på max till undre kanten på fack 1)

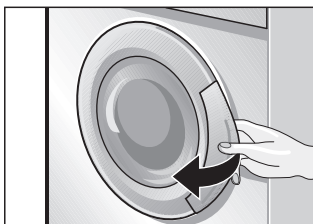

Så öppnar du luckan ...

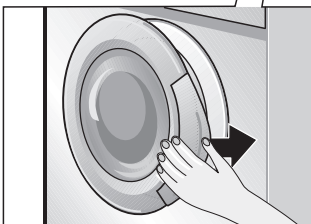

och så stänger du den

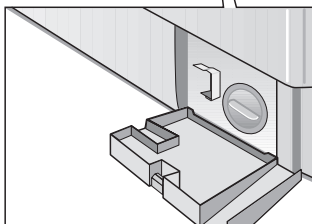



Serviceluckan

Manöverpanel

Touchknappar för tvättillval

(kan läggas till i programmet om så önskas)

Extra Rinse  : Extra sköljning

Intensive  : Intesivare tvätt

Reduced Ironing  : Mjukare centrifugering

Prewash  : Lägg till förtvätt

Tilläggsfunktionerna kan kombineras.

Kontrolllamporna på knapparna lyser när tilläggsfunktionerna är aktiva.

Stänga av tilläggsfunktion: Tryck på knappen igen. Kontrolllampan slocknar.

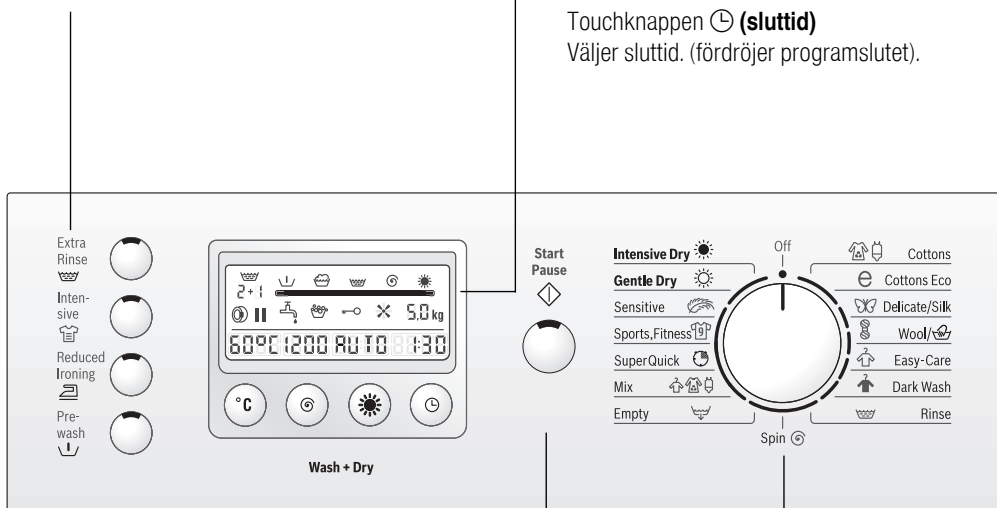

Display

Visar de valda inställningarna (t.ex. tvätttemperatur centrifugeringsvarvtal, sluttid, barnspärr, rekommenderad tvättmängd) samt programförloppet.

Touchknappen **°C (temp.)**

Väljer tvätttemperatur eller kalltvätt.

Touchknappen **⊙ (centr.)**

Väljer centrifugeringsvarvtal eller ingen slutcentrifugering.

Touchknappen **☀ (tork)**

Väljer torktid eller torktumlarläge.

Touchknappen **⌚ (sluttid)**

Väljer sluttid. (fördröjer programslutet).

Start/Pause (start/paus)-P touchknappen

För att starta tvätt/torkprocessen (program måste ha valts).

Pausfunktionen fungerar inte vid torktumling.

Programväljare

För att starta och stoppa tvätt/tork kombin och för att välja program.

















Kan vridas i båda riktningarna.



Programväljaren vrider sig inte när programmet går. Programförloppet styrs elektroniskt.

* Knapparna är känsliga, du behöver bara trycka lätt på dem!

Display



Indikering	Anmärkning
 Förtvätt	På, när Prewash (förtvätt) har valts.
 Tvätt	Inte på, när tillägsprogrammen Rinse (Sköljning)  , Spin (Centrifugering)  , Empty (Urpumpning)  eller torkning har valts.
 Sköljning	Inte på, när tillägsprogrammen Spin (Centrifugering)  , Empty (Urpumpning)  eller torkning har valts.
 Slutcentrifugering/ Urpumpning	Inte på, när ett program med inställningen "--" (utan slutcentrifugering) eller ett torkprogram pågår.
 Torkning	Aktiverade om du valt torkprogram eller torktid/ torktumlarläge.
Förloppsindikering	För programstatusen.
 Lågt vattentryck	Aktiverad om vattentrycket är för lågt.
 Överdoser	På, när för mycket tvättmedel doserades.
 Barnspärr	På, när den har valts.
 Fläkt	På, när torkningsprogram och torkningstid valdes.
5,0kg* Rekommenderad tvättmängd	Inte på, när tillägsprogrammen Rinse (Sköljning)  , Spin (Centrifugering)  eller Empty (Urpumpning)  har valts.
60 °C* Tvätttemperatur eller	Inställd tvätttemperatur.
cold* Kalltvätt	

Indikering	Anmärkning
1200* Centrifugeringsvarvtal resp.	Programmets grundcentrifugeringsvarvtal eller valt varvtal.
--* Utan slutcentrifugering	
2:00* Torkningstid eller	Inställd torkprogramtid eller
AUTO* Torktumlarläge	autotork.
1:30* Programtid	Förväntad programtid.
Ytterligare indikeringar här:	
24th* Sluttid	Vald sluttid.
-0- Programslut resp.	
- - - Programslut utan slutcentrifugering	
PAUS Paus	
OPEN Luckan går att öppna	Sköljcykel
F:16* Felindikering	Se sidan 48.
 Sköljcykel	Bara aktiverad om sköljcykeln är igång eller du valt extrasköljning.
 Öppen lucka	Aktiverad om luckan går att öppna vid torkning "Paus".
 Paus	Aktiverad om programmet pausar.



Programstatusindikering

Den första symbolraden och förloppsindikeringen under den utgör programstatusindikeringen. Förloppsindikeringen består av en omgivande ram och flera segment.

Efter programstart visas en nästan tom förloppsindikering, vars segment fylls på från vänster till höger när programmet går.

Symbolerna visar vilken programdel som är igång.

Vid programslutet har alla symboler slocknat och förloppsindikeringen är helt fylld.

* Exempel på indikeringar



Lågt vattentryck

Autosystemet känner av trycket i vattenanslutningen och visar  om vattentrycket är för lågt.

Överdoserering

Det automatiska säkerhetssystemet registrerar för mycket skum i maskinen till följd av ett starkt skummande tvättmedel eller en överdosering. Detta markeras i displayen med  symbolen. När du nästa gång tvättar under samma förhållanden (samma nedsmutsningsgrad och lika stor tvättmängd) bör du använda en mindre mängd tvättmedel.

Överdoserering av tvättmedel kan leda till kraftig skumbildning och påverka tvätt- och sköljresultat. En sköljning kopplas in automatiskt.

 Symbolen  slocknar först när maskinen stängs av efter programslut eller när programmet ändras.

Barnspärr

Den aktiverade barnspärren förhindrar att det valda programmet ändras medan det körs.

Fläkt

Fläkten går igång i slutet av torktiden för att kyla tvättgodset.

 Avbryt inte denna nedkylningsprocess.

Rekommenderad tvättmängd

Den rekommenderade tvättmängden visas beroende på valt program och valda tilläggsfunktioner, se sidan 22 och ff.

Centrifugeringsvarvtal

Grundcentrifugeringsvarvtalet på displayen beror på vilket program och vilka tillval du valt. Du kan ändra varvtalet, se sidan. 32.

Tvätttemperatur

När du valt program, visar maskinen grundtemperaturen. Du kan ändra den genom att trycka på **°C (temp.)** knappen, se sidan 32.

Programtid

Efter val av program visas den förväntade programtiden (tid efter vilken programmet förväntas vara klart).

Programtiden anges i timmar och minuter, t.ex.

1:30 = 1 timme och 30 minuter

0:35 = 35 minuter.

Efter programstarten blinkar kolontecknet : mellan timmar och minuter och programtiden räknas ned minutvis.



Vid programmets slut står indikeringen på **-0-**.

i Under programförloppet kan programtiden förlängas eller förkortas av följande skäl:

Tvättiden förkortas när:

- liten tvättmängd,
- förkortad uppvärmningstid, t.ex. vid mycket varmt vatten.
- sänkt tvättemperatur när programmet startat,
- tvättgodset som ska tumlas har låg restfuktighet.

Tvättiden förlängs när:

- maskinen måste lägga till en extra sköljomgång därför att det finns för mycket skum i tvätten (pga att för mycket tvättmedel har använts),
- maskinen måste centrifugera flera gånger därför att tvätten har fördelats dåligt inuti trumman,
- förlängd uppvärmningstid, t.ex. vid mycket kallt vatten,
- vattentrycket är lågt,
- val av tilläggfunktioner, t.ex. **Extra Rinse** (Extra sköljning)  och/eller **Intensive** (Fläckar)  efter programstart,
- starkt absorberande tvätt (längre uppvärmningstid).
- tvättgodset som ska tumlas är blött.



Sluttid

Du kan välja sluttid, se sidan 33.

Torktid eller autotork

Du kan ställa in torktid eller autotork genom att trycka på -knappen, se sidan 29. Väljer du tvätt och torktumling utan paus, så lägger maskinen automatiskt in torktid eller autotork i programtiden. Relaterade program förlängs med 5-15 minuter för att ge ett bra tvätresultat.

Sköljcykler

Aktiverad om programmet du valt har sköljning eller om du valt **”Extra Rinse** (Extra sköljning) ”. Symbolen innebär ”grundsköljning(-ar) + vald extrasköljning” om du tryckt på **”Extra Rinse** (Extra sköljning) -knappen.

Före första tvättomgången

Förbereda tvätt/tork-kombin

Obs!

Tvätt/tork-kombin måste vara korrekt uppställd och ansluten, se sidan 54 och ff.

i Innan den lämnade fabriken kontrollerades tvätt/tork-kombin. För att få bort eventuella vattenresten efter kontrollen ska maskinen köras **utan** tvätt en första gång.

- Öppna vattenkranen/vattentillförseln.
- Dra ut tvättmedelsfacket till stoppet.
- Häll ca. 1 liter vatten i doseringsfacket **II** på tvättmedelslådan.
- Fyll på ½ måttbägare tvättmedel i doseringsfacket **II**.

i Använd inte tvättmedel för fintvätt eller ylle (eftersom de skummar för mycket).

- Skjut in tvättmedelsfacket.
- Stäng luckan.
- Ställ programväljaren på **Cottons** (Vit-/kulörtvätt)  **90 °C**.
- Tryck på **Start/Pause** (start/paus) P-knappen. Programmet startar.

Programmet är avslutat när alla symboler på displayens övre rad har slocknat, förloppsindikeringen är helt fylld och programtiden står på **-0-**.

- Ställ programväljaren på **Off** (Från).

Förbereda, sortera och lägga in tvätt

Förbereda tvätt

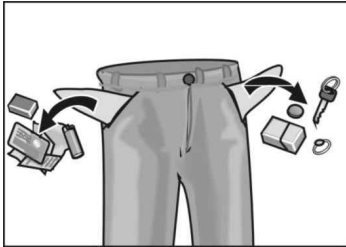

Obs!

Främmande föremål (t.ex. mynt, gem, nålar, spikar) kan skada tvättgodset eller komponenter i tvätt/tork-kombin (t.ex. tvättrumman).

- Töm alla fickor.
- Borsta bort sand från fickor och byxuppslag.
- Dra igen blytlås. Knäpp igen påslakan.
- Ta bort gardinkrokar eller lägg gardinerna i en påse.
- Följande bör du lägga i en nätpåse eller ett örngott:
 - ömtålig tvätt, t.ex. strumpbyxor, gardiner,
 - små plagg, t.ex. sockor och näsdukar,
 - om du vill tvätta bygelbehåar i tvättmaskinen måste byglarna tas ut före tvätt. En bygelbehå kan skära sönder gummibälgen eller fastna i maskinen.
- Långbyxor, stickade plagg och virkade textilier som trikåplagg, T-tröjor och träningströjor bör vändas med insidan utåt.

Förbereda tvätten för torkning

- Torka endast textilier som har tvättats, sköljts och centrifugerats.
- Ta bort så mycket vatten som möjligt ur tvätten. Minska inte centrifugeringsvarvtalet.
- Centrifugera även strykfri tvätt före torkningen. Välj lämpligt centrifugeringsprogram.
- Sortera tvättgodset efter material och önskad torkningsgrad för att få en jämn torkning.

- Strykfri tvätt ska helst vara lite fuktig när den tas ur maskinen och torka färdigt i friska luften. För lång torkningstid kan leda till att tyget blir mycket skrynkligt.
- Vid tvätt som ska strykas kan du vänta lite med strykningen efter torkningen. Om du viker eller rullar ihop tvättgodset behåller plaggen en återstående jämn fuktighet.

Sortera tvätt

Med tanke på färg

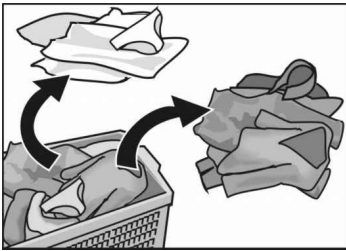

Nedsmutsningsgrad

Obs!

Tvätt kan färga av sig. Tvätta därför inte nya kulörta textilier tillsammans med annan tvätt.

Vita plagg kan bli gråa. Skilj därför vita plagg från kulörta.

Som lätt smutsad

räknas tvätt som inte ser smutsig ut men som man kanske svettats i:

- lätta sommarkläder och sportkläder som man bara haft på sig några timmar,
- T-tröjor, skjortor, blusar som burits maximalt en dag,
- sängkläder, gästhanddukar som använts en dag.

Som normalt smutsad

räknas tvätt som är synbart smutsig och/eller med några lätta fläckar:

- T-tröjor, skjortor och blusar som luktar eller använts flera gånger,
- kalsonger och trosor som burits en dag,
- diskhanddukar, handdukar, sängkläder som använts maximalt en vecka,
- gardiner (ej inrökta) som hängt uppe maximalt ½ år.

Som starkt smutsad

räknas tvätt där smutsen och/eller fläckar syns:

- kökshanddukar som använts maximalt en vecka,
- servietter av tyg,
- babyhaklappar,
- ytterkläder för barn och fotbollskläder med fläckar av gräs och jord,
- yrkeskläder t.ex. mekanikers, bagares.

Typiska fläckar

- hudfett, matolja, matfett, sås, mineralolja, vax (innehåller fetter/oljor),
- te, kaffe, rödvin, frukt, grönsaker (kan blekas bort),
- blod, ägg, mjölk, stärkelse (innehåller äggvita/kolhydrater),
- sot, jord, sand (pigment), tenniskläder med fläckar av kieselrött.

Ta bort fläckar

Ta bort/förbehandla helst fläckarna innan de hunnit fastna.

Använd först såplut. Skrubba inte.

Gnugga inte utan klappa försiktigt. Tvätta därefter plagget i passande tvättprogram.

Envisa/intorkade fläckar måste ibland tvättas flera gånger innan de går bort.

Sortera tvätten enligt anvisningarna på tvättetiketterna

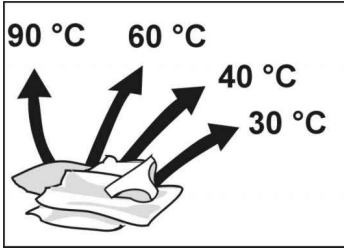

Tvätta bara plagg som har de skötselsymboler som anges här:

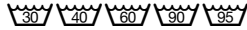

tåliga textilier, som tål vittvätt
t.ex. bomull eller linne



strykfria textilier
t.ex. av bomull, linne, syntet eller blandväv



ömtåliga, tvättbara textilier
t.ex. siden, satäng, syntet eller blandväv (t.ex. gardiner)



hand- och maskintvättbara textilier av ull eller med ullandel
t.ex. av kaschmir, mohair eller angora,
även lämpligt för handtvättbar siden.

Plagg med följande skötselsymbol får inte tvättas i maskinen:



= tvätta inte

Torka bara plagg som har de skötselsymboler som anges här:

☺ =torka vid normal temperatur (Normal drying)

☹ =torka vid låg temperatur (Delicate drying)

i Torka inte följande textilier:

- Tvätt med skötselsymbolen ☒ = torka inte.
- Textilier av ull eller med ullandel.
 - **Tvätten kan krympa!**
- Ömtåliga textilier (siden, syntetiska nätgardiner).
Tvätten kan skrynklas!
- Tvättgods som innehåller skumgummi eller liknande.
- Tvättgods som har förbehandlats med antändliga lösningsmedel som fläckborttagningsmedel, bensin eller förtunning.
Explosionsrisk!
- Tvättgods som innehåller hårgelé eller liknande.
Farliga ångor!
- Droppande blöt tvätt.
Slöseri med energi!

Lägga in tvätt

Explosionsrisk!

Tvättgods som har förbehandlats med rengöringsmedel som innehåller lösningsmedel, som t.ex. fläckborttagare eller tvättbensin, kan orsaka explosion om det läggs i maskinen. Skölj därför noggrant sådan tvätt först för hand.

Obs!

Lösa föremål i tvättrumman kan skada tvätten. Kontrollera därför att trumman är tom innan du lägger i tvätten.



- Öppna luckan.

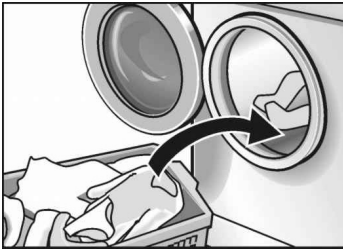

- Plocka isär försorterat tvättgods och lägg det luftigt i tvättrumman. Blanda stort och smått. Eftersom centrifugeringsresultatet då blir bättre.

i Lagg inte i större mängd tvätt än som rekommenderas. Överfylld maskin försämrar tvättresultatet och gör att tvätten skrynklas.



- Stäng luckan efteråt. Kontrollera att inga plagg fastnat mellan luckan och gummimanschetten.

Tvättmedel och andra medel

Dosera tvättmedel

Risk för förgiftning!

Förvara alltid tvättmedel och tvättmedelstillsatser så att barn inte kan nå dem.

Mängden tvättmedel beror på

- vattnets hårdhetsgrad. Kontakta ditt lokala vattenverk för information.
- tvättmängden.
- hur hårt smutsad tvätten är.
Läs på sidan 15 och framåt om hur du kan bedöma det.
- tillverkarens doseringsanvisningar för resp. tvättmedel. Rätt dosering avlastar miljön och ger ett gott tvättresultat.

Flytande tvättmedel hålls i det doseringshjälpmedel som följer med tvättmedlet.

För liten mängd tvättmedel:

- kan leda till att tvätten inte blir ren eller med tiden grå och hård.
- Små gråbruna fläckar kan bildas på tvätten och
- värmeelementen kan kalkas igen.

För stor mängd tvättmedel:

- Miljön belastas.
- Kraftig skumbildning kan ske under tvätt, och detta försämrar tvättmekaniken. Detta kan vara orsaken till dåliga tvätt- och sköljresultat.

Fylla på tvätt-/sköljmedel

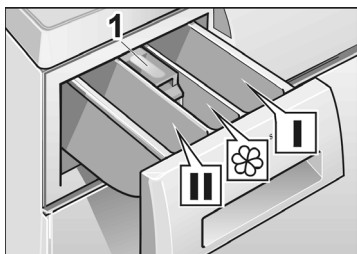

Doseringsfack I

Tvättmedel för förtvätt eller stärkelse.

Doseringsfack II

Tvättmedel för huvudtvätt, avhärdare, mjukmedel, blekmedel eller fläcksalt.

Doseringsfack ☼



Sköljmedel, (fyll på högst till insatsens underkant **1**).

- i Koncentrerade resp. tjockflytande medel rörs först ut i lite vatten (detta för att förhindra stopp i den sughävert som finns i tvättmedelsfacket).
- Dra ut tvättmedelsfacket till stoppet.
- Fyll på tvättmedel/annat medel.
- Skjut in tvättmedelsfacket.

Program och funktioner

Programväljare

Välj önskat program.

-  Programmen är tidsoptimerade för lätt nedsmutsade textilier. Minska tvättmängden vid stark nedsmutsning eller tryck på **Intensive** (Fläckar) -knappen!

Tvättprogram

Cottons (Vit-/kulörtvätt)  **cold-90 °C, Cottons Eco**

(Vit-/kulörtvätt eko)  **cold-60 °C, Sensitive**

(Sensitiv)  **cold-60 °C**

Kraftiga, värmetåliga textilier av bomull eller linne.

Cottons Eco (Vit-/kulörtvätt eko) 60 °C **Intensive**

(Fläckar) : För fläckiga, nedsmutsade textilier, t. ex. av bomull eller linne. Energi- och vattensparprogram. Tack vare den längre tvättiden vid 60 °C-programmet blir tvätten lika ren som med 90 °C-programmet, men det går åt mycket mindre energi och vatten.

Cottons (Vit-/kulörtvätt) 90 °C:

Ett program med energiintensiv bearbetning av tvätten avsett för vittvätt av bomull och linne som tål att kokas.

För att skydda avloppsledningarna blandas det heta tvättvattnet med ca. 7 liter kallt vatten innan det pumpas ut ur tvättmaskinen.

Delicate/Silk (Fintvätt/Siden)  **cold-30 °C:**



För ömtåliga, tvättbara textilier, t.ex. av siden, satin, syntetmaterial och blandmaterial (t.ex. gardiner).

Fintvätt i 30 °C för siden som kan hand- och maskintvättas.

-  Vi rekommenderar att dessa textilier inte tvättas tillsammans med andra, hårdare textilier.

Ingen centrifugering mellan sköljningarna.

Reducerat centrifugeringsvarvtal.

 **Wool** (Ylle)/  **cold-40 °C**

För textilier av ylle och ullblandning som kan tvättas för hand eller i maskin, t.ex. av kaschmir, mohair och angora.

Även lämpligt för siden som tvättas för hand.

Reducerat centrifugeringsvarvtal.

Easy-Care (Syntet)  **cold-60 °C:**

För strykfria textilier, t.ex. av bomull, linne, syntet eller blandväv.

Reducerat centrifugeringsvarvtal.

Dark Wash (Mörk tvätt)  **cold-40 °C**

Svarta lättsköta-textilier.

Reducerat centrifugeringsvarvtal.

Sports, Fitness (Sport)  **cold-40 °C:**

Ytterkläder.

Reducerat centrifugeringsvarvtal.

SuperQuick (Superpika)  **cold-40 °C:**

För strykfria textilier, t.ex. av bomull, linne, syntet eller blandväv.

 Kort program på ca 15 minuter för uppfräschning.

Reducerat centrifugeringsvarvtal.

Mix  **cold-40 °C:**

Tidsoptimerat program för lätt nedsmutsade textilier av bomull och strykfria textilier. Olika sorters tvätt kan tvättas tillsammans.

Även lämpligt för tvätt av nya textilier före första användning.

 Skilj därför vita plagg från kulörta.

Tvätta därför inte nya kulörta textilier tillsammans med annan tvätt.

Reducerat centrifugeringsvarvtal.

Torkprogram

Intensive Dry (Intensivtorkning) 

För tåliga material 

Vit- och kulörtvätt av bomull och linne.

Maxlast 2,5 kg.

Gentle Dry (Skontorkning) ☀

För känsliga material ☑;
Sänkt torktemperatur.

"Easy-Care" (strykfri)-tvätt som syntet och blandmaterial, men även strykfri bomull, t.ex. viskos, modern akryl och polyester.

Maxlast 1,5 kg.

Du kan ställa in autotork eller tidsstyrd torktumling genom att trycka på ☀-knappen.

Autotork

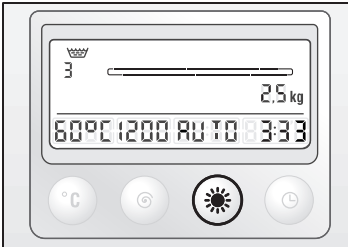

Temperaturgivaren känner av restfuktigheten vid torkning. Maskinen anpassar torktiden efter last och tvättgodstyp. Displayen visar resttiden under hela torkcykeln. Kör du kombitvättprogram, så styr tvättprogrammet torkprogrammet.

- i** En del av tvättgodset kan fortfarande vara fuktigt. Torka gods som fortfarande är fuktigt med ett tidsstyrt torkprogram. Händer det ofta, ställ in autotorkläget med "fininställningen".

Fininställning

Starta "inställningsläge":

steg 1, 2, 3, 4 och 5 är samma inställningssteg som när du ändrar volyminställning, se sidan 36.

- Steg 6: Vrid programväljaren 2 steg åt höger. Du får upp en 0 på displayen.

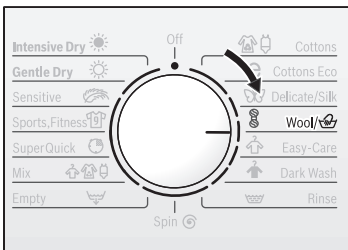

- i** 0: grundinställning, normal autotork;
1: autotork + 5 extra torkminuter;
2: autotork + 10 extra torkminuter;
3: autotork + 15 extra torkminuter;
4: autotork + 20 extra torkminuter.



- Tryck på ☀-knappen och välj det autotork-läge du vill ha. När du gjort inställningen, vrid programväljaren till **Off** (Från). Maskinen sparar inställningen.

Tidsstyrd torkning

Torkprogrammet är igång den torktid du ställer in.

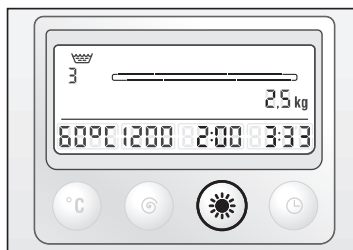

Ställ in torktid med ☀-knappen.

- i 15 minuters tidsstyrd torkning motsvarar nedkylningsprogrammet. Om torkcykeln blir avbruten, välj det här programmet och kyl ned tvättgodset innan du öppnar luckan.

Riktvärden för torktider

Alltför lång torktumling krymper eller skrynklar tvättgodset och förbrukar onödig effekt. Undvik alltså alltför långa torktider.

- i Varmt tvättgodset känns fuktigare än kallt. Det gör att man lätt misstar sig.

Vit-/kulörtvätt (bomull, linne)					
Torrsvikt i kg	0.5	1.0	1.5	2.5	
	Rekommenderade torktider (min.)				Program
Skåpstorr	50-60	60-70	70-80	90	Intensive Dry (Intensivtorkning) ☀
Stryktorrt	40-50	50-60	60-70	70-80	

Strykfritt/syntet					
Torrsvikt i kg	0.5	1.0	1.5		
	Rekommenderade torktider (min.)				Program
Strykfritt	30-35	40-45	50-55		Gentle Dy (Skontorkning) ☀
Akryl		25	25-30		

- i Torktiderna är cirkatider och gäller för normallast.

Tilläggsprogram

Rinse (Sköljning)

Sköljning med efterföljande centrifugering avsett att skölja handtvätt eller vid stärkelsemedel.

Tryck på **Extra Rinse** (Extra sköljning)  -knappen om du vill ha extrasköljning.

Reducerat centrifugeringsvarvtal.

Spin (Centrifugera)

Centrifugering efter ett program med inställningen “-.-” (utan slutcentrifugering) i displayen eller för centrifugering av handtvätt med val av önskat varvtal. Tvätvatten resp. sköljvatten pumpas ut före centrifugeringen.

Reducerat centrifugeringsvarvtal.







Empty (Urpumpning)

Tömning av sköljvatten efter ett program med inställningen “-.-” (utan centrifugering) i displayen för skonsam behandling av ömtålig tvätt.

Tilläggsfunktionsknapp par

Intensive (Fläckar)

Tvättiden förlängs för intensiv tvätt av starkt nedsmutsat tvättgods resp. av 5 kg vit-/kulörtvätt. Tryck på tangenten vid följande kombinationer av tvättmängd och nedsmutsningsgrad:

Tvättmängd	Program och knappen 	Så smutsig är tvätten
5.0 kg	Cottons  cold-60 °C	lätt till normalt smutsad
	Sensitive  cold-60 °C	
till 5 kg	Cottons Eco E cold-60 °C	normalt smutsad med fläckar
	Cottons  70-90 °C	normalt smutsad
	Cottons  cold-60 °C	normalt till kraftigt smutsad
till 2.5 kg	Cottons Eco E 60 °C	normalt till kraftigt smutsad med fläckar
	Easy-Care  cold-60 °C	
	Mix  cold-40°C	normalt till kraftigt smutsad
till 2 kg	Dark Wash cold-40 °C	
	Sports, Fitness cold-40°C	
	Delicates/Silk cold-30 °C	

Extra Rinse (Extra sköljning)



Extra sköljning av tvätten. Programtiden förlängs i enlighet med detta. Rekommenderas i områden med mycket mjukt vatten.

Reduced Ironing (Slätprogram)

Mjukare reducerad centrifugering följt av uppluckring. Efter centrifugeringen ligger då tvätten luftig och lös inne i trumman och skrynklas inte.

Prewash (Förtvätt)

Med förtvätt. För kraftigt nedsmutsad, tålig tvätt t.ex. av bomull eller linne. Tvätttemperatur under förtvätt är 30 °C. Du kan inte välja förtvätt till tvättprogrammen **Wool** (Ylle) och **SuperQuick** (Supersnabb).

Tvätta/torka med grundinställningar

Din tvätt/tork-kombi kan användas på följande tre sätt:

- enbart tvätt,
- enbart torkning,
- tvätt och torkning utan avbrott.

i För tvätt och torkning utan avbrott måste tvättmängden vid vit-/kulörtvätt minskas till max. 2,5 kg och vid strykfritt till max. 1,5 kg.

i Vill du lyckas med tvätt/torkning av frottéhanddukar, så rekommenderar vi 4,0 kg tvättgodis vid tvätt och 2,0 kg vid torktumling.

De angivna grundinställningarna är anpassade till respektive valt program.

Om du inte vill förändra dessa grundinställningar:

Tvätta

Exempel för program **Easy-Care** (Syntet)  **40 °C**:

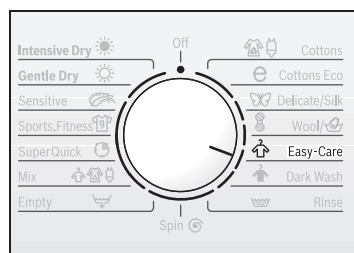

- Vrid på kranen.
Vrid programväljaren till det program du vill ha. Indikeringen **Start/Pause** (start/paus) P blinkar.

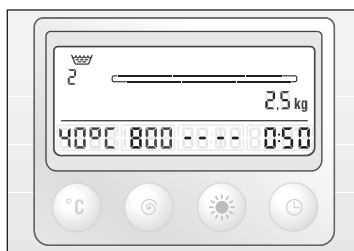

- Det här är vad displayen visar för det program du valt.
 - programindikering,
 - Grundsköljcykel(-ler),
 - maxlast (överskrid aldrig maxlasten),
 - grundtvättemperatur,

- grundcentrifugeringsvarvtal,
 - torktid (displayen visar ---, dvs. 0 min. om tvättgodset kräver torkning, se "Ställa in torktiden"),
 - programtiden.
- Tryck på tillvalsknapparna om du vill ha tvätttillval. Programtid, extrasköljningar och andra displayparametrar ändras med tillvalen.

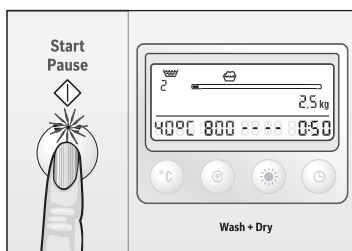
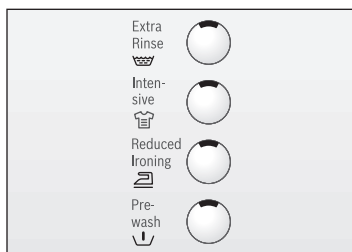

- Tryck på **Start/Pause** (start/paus) P-knappen. Programmet startar. Indikeringslampan är tänd under hela programtiden.

- i Programindikeringen är knappt ens ifyllt på displayen. När programmet är igång, så räknar maskinen ned programtiden och programindikeringen ökar på segment för segment. Displayen visar symbolen för att programmet är igång.

Tork

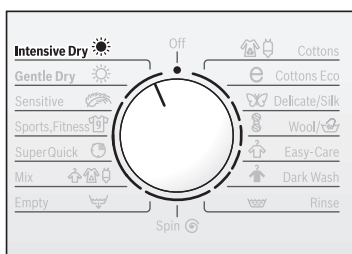

- Vrid på kranen.
- i Kondensortorkningen kräver att vattenanslutningen är öppen vid tumling.
- Vrid programväljaren till **Intensive Dry** (Intensivtorkning) ☀ eller **Gentle Dry** (Skontorkning) ☀.

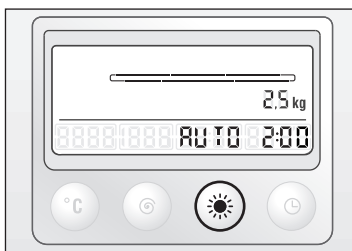

- Tryck på ☀ (**tork**)-knappen och ställ in den torktid du vill ha eller autotork. Displayen visar då:
- programindikering,
 - max. torklast,
 - symbol för torktid eller autotork,
 - programtiden.
- Tryck på **Start/Pause** (start/paus) P-knappen. Torkprogrammet startar.

Kombitvätta utan avbrott

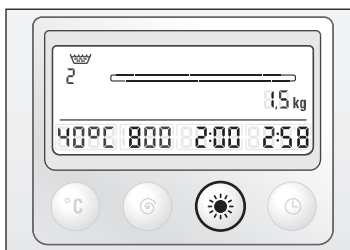
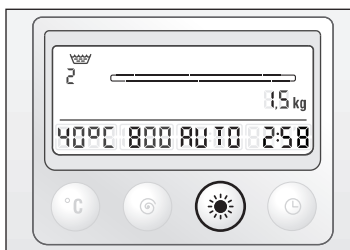

i Programindikeringen är knappt ens ifylld på displayen. När programmet är igång, så räknar maskinen ned programtiden och programindikeringen ökar på segment för segment. Displayen visar torktumlersymbolen. Vid nedkylning visar displayen fläkt-symbolen.

- Vrid på kranen.
 - Välj det tvättprogram du vill ha.
 - Välj de tvättillval du vill ha.
 - Tryck på ☀ (**tork**)-knappen och ställ in den torktid du vill ha eller autotork. Programmet tvättar och torktumlar utan avbrott.
- i** Programtiden ändras när du ställt in torkprogrammet. Se sid. 29.

i Avbryt inte torkcykeln i onödan. Om du ändå måste, välj programmet för 15 minuters nedkylning innan du öppnar luckan.

i Det här är vad displayen visar för det program du valt:

- programindikering,
 - grundsköljcykel(-ler),
 - maxlast (överskrid aldrig maxlasten),
 - grundcentrifugeringsvarvtal,
 - grundtvättemperatur,
 - symbol för torktid eller autotork,
 - programtiden.
- Tryck på **Start/Pause** (start/paus) P-knappen. Programmet startar.

i Programindikeringen är knappt ens ifylld på displayen. När programmet är igång, så räknar maskinen ned programtiden och programindikeringen ökar på segment för segment. Displayen visar symbolen för att programmet är igång.

Tvätta/torka med användarinställningar

Du kan anpassa inställningarna till dina krav.
Här finner du en snabböversikt över de inställningar som kan förändras.
På de följande sidorna ges en utförlig beskrivning av hur inställningarna kan förändras.

Snabböversikt

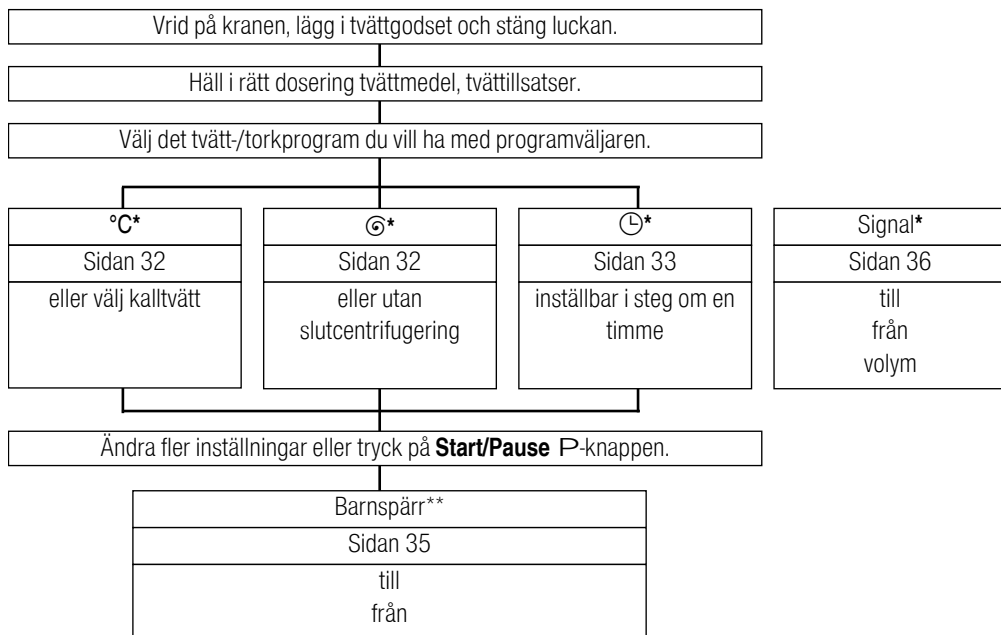

* du kan kombinera de olika inställningarna.

** Vi rekommenderar funktionen, så att du undviker fel om du kommer åt knappen av misstag.

Tvättemperatur

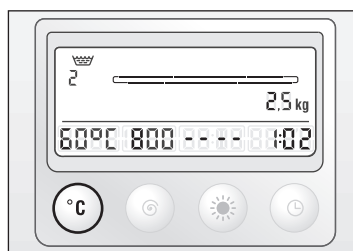
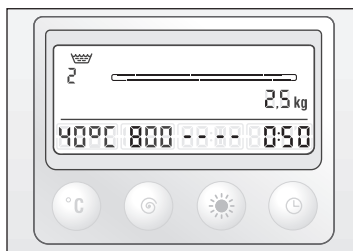

Du kan ändra grundtvättemperaturen.

- Tryck på temperaturknappen °C (**temp.**) tills du får upp den temperatur du vill ha.
- i Det finns program med olika temperaturintervall för olika slags kläder.

Centrifugeringsvarvtal

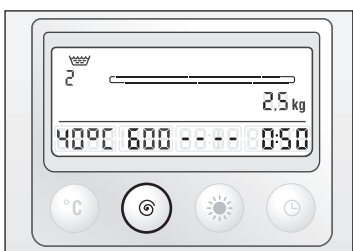
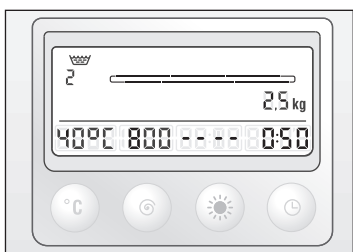

Du kan ändra grundcentrifugeringsvarvtalet.

- Tryck på Ⓢ (**v/min.**)-knappen tills du får fram det centrifugeringsvarvtal du vill ha.
- i Har du valt inställningen - - - (sköljstopp), så ligger tvätten kvar i sista sköljvattnet. Du måste välja programstegen **Empty** (Urpumpning)  eller **Spin** (Centrifugering) Ⓢ för att tömma maskinen. Tryck på Ⓢ (**v/min.**)-knappen tills du får fram det centrifugeringsvarvtal du vill ha eller tryck på **Start/Pause** (start/paus) P direkt, så drar centrifugeringen igång med grundvarvtal.
- i Du kan ändra varvtal närsomhelst genom att trycka på Ⓢ (**v/min.**)-knappen tills du får fram ett nytt varvtal. Inställningen "- - -" (utan slutcentrifugering) är möjlig tills programavsnittet sköljning börjar.

Sluttid

Du kan ange hur många timmar senare ett program ska sluta innan du startar programmet.

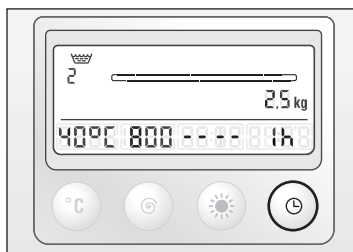

- Tryck på ⌚ (**sluttid**)-knappen, displayen visar tidigaste sluttid för det program du valt. Exempelvis 1h, dvs. 1 timme.

i Den tidigaste sluttiden varierar för olika program. Den beror på programtiden för det program du valt.

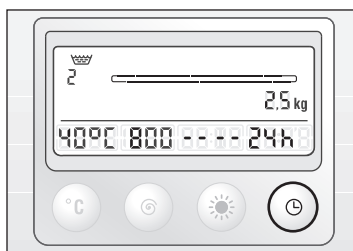

- Tryck på ⌚ (**sluttid**)-knappen tills du får upp det antal timmar du vill ha.

i Sluttiden går att ställa in i 1-timmarssteg. Du kan flytta sluttiden upp till max. **24h**. Har du ställt in en sluttid på **24h**, så kan du komma åt programtidsläget genom att trycka på ⌚ (**sluttid**)-knappen igen.

Du kan ändra andra inställningar eller

- Tryck på **Start/Pause** (start/paus) P-knappen. Maskinen börjar att räkna ned sluttiden. Första segmentet i programindikeringen blinkar.

i Sluttiden räknas ned timvis. När sluttiden är inne startar programmet automatiskt och programtiden visas.

i Du kan ändra sluttiden eller välja omedelbar start. Gör så här:

- Tryck på **Start/Pause** (start/paus) P-knappen. Displayen visar programtiden.
- Tryck på **Start/Pause** (start/paus) P-knappen om du vill starta programmet direkt. Om du vill, så kan du återställa sluttiden.
- Tryck på **Start/Pause** (start/paus) P-knappen.

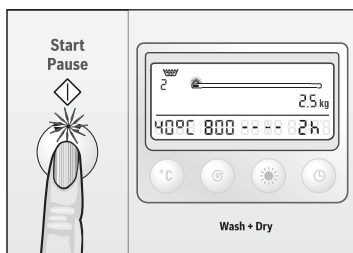

- i** Om programsekvensen ändras genom att programväljaren roteras eller programmet avbryts, så avbryts även den förvalda färdigtiden. I displayen visas tidslängden på det nyvalda programmet. Färdigtiden måste väljas på nytt (se även kapitlet **Ändra program**, sidan 37 och **Avbryt program**, sidan 37).
- i** Under sluttiden kan du när som helst lägga in mer tvätt. Stäng luckan efteråt.

Barnspärr

Du kan säkra din tvätt/tork-kombi mot oavsiktlig förändring av de inställda funktionerna.

Vid vald barnspärr

- är det inte möjligt att göra några förändringar under programförloppet,
- blinkar symbolen \rightarrow , när en programinställning ändrades oavsiktligen,
- fortsätter ett pågående program efter att maskinen stängts av och startats om på det ställe där det avbröts,
- när programmet är klart, så visar displayen programtiden 0:01 och luckan är låst. Slå av barnspärren, så kan du öppna luckan när displayen visar -0-.

Aktivera barnspärr

- Ställ programväljaren på önskat program och välj ytterligare inställningar om så önskas.
- Lägg in tvätten och stäng påfyllningsluckan.
- Tryck på **Start/Pause** (start/paus) P-knappen. Programmet startar.

i Släpp **Start/Pause** (start/paus) P-knappen.

Exempel för program **Easy-Care** (Syntet)  **40 °C:**

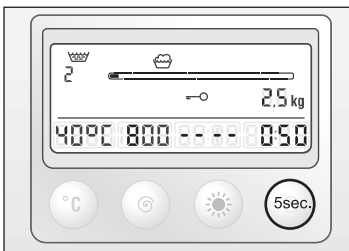

- Tryck på \ominus -knappen och håll den intryckt (ca 5 sekunder), tills symbolen \rightarrow visas.
- Släpp \ominus -knappen - barnspärren är aktiverad, symbolen lyser ständigt.

Avaktivera barnspärr

Du måste slå av barnspärren för att göra programändringar eller avsluta program.

Barnspärren kan endast inaktiveras om programmet för aktivering av barnspärr har valts. \rightarrow symbolen kommer fortsätta att blinka om ett annat program har valts.

- Tryck på \ominus -knappen och håll den intryckt (ca 5 sekunder), tills symbolen \rightarrow slocknar.

i Barnspärren kvarstår vid strömavbrott.

Signal

Den akustiska signalen ljuder:

- vid till-/frånkoppling av tilläggsfunktioner (knappar),
- vid enskilda programtillstånd (t.ex. start av program, programslut), driftsfel och -störningar.

Starta signalläge

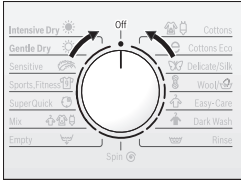

1. Vrid till **Off** (Från)



2. Vrid 1 hack åt höger

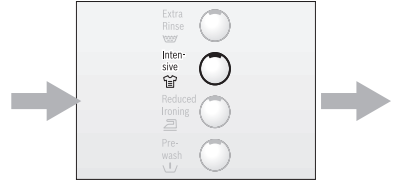

3. välj symbolen ovan och

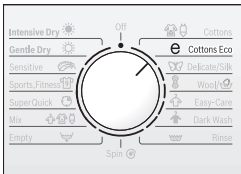

4. vrid 1 hack åt höger



5. släpp och välj från 0 till 4



Ställa in volymen för...



6. knappsignaler* eller

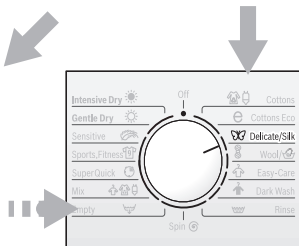

6. vrid 1 hack åt höger

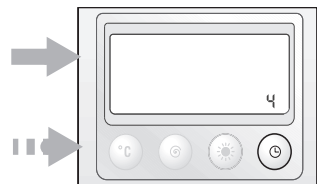

7. informationssignaler*

- När du gjort inställningen, vrid programväljaren till **Off** (Från), så sparar du signalvolymen.

* Ställ in flera gånger, om det behövs.

Under tvätt/torkning



Ändra program

Om du har valt fel program av misstag.

- Om barnspärren är aktiv måste du tillfälligt avaktivera den, se sidan 35.
- Ställ in programväljaren på det nyvalda programmet. Ändra om så önskas fler inställningar.
- Tryck på **Start/Pause** (start/paus) P-knappen. Programmet startar.
- Aktivera barnspärren igen, om så önskas (se sidan 35).



Avbryta program

Om du vill avsluta ett program i förtid och ta ut tvätten.

- Om barnspärren är aktiv måste du avaktivera den, se sidan 35.
- Ställ programväljaren på **Empty** (Urpumpning) , **Spin** (Centrifugering)  eller **Rinse** (Sköljning) . Vid behov väljer du centrifugeringsvarvtal - inställningen “- - -” (utan slutcentrifugering).
- Om ett program avbryts vid hög temperatur ska **Rinse** (Sköljning)  väljas för att kyla ned tvätten.
- För torkprogram, välj det tidsstyrda 15 minuters nedkylningsprogrammet, så att tvättgodset svalnar.
- Tryck på **Start/Pause** (start/paus) P-knappen.
- Koppla om så önskas in barnspärren igen.
- Invänta programmets slut.
- Vid behov avaktiverar du barnspärren.
- Ställ programväljaren på **Off** (Från).
- Öppna luckan.
- Ta ut tvätten.
- Om ett program, t.ex. ett torkprogram, avbröts vid en hög temperatur ska du inte öppna maskinen förrän den har svalnat.

Pausa programmet

Om du vill pausa pågående program utan att ändra programkörningen:

- Tryck på **Start/Pause** (start/paus) P -knappen under tvättcykeln. Displayen visar **||** och PAUS (paus). Om symbolen för öppen lucka  blinkar, så innebär det att du kan öppna luckan om 1 minut när symbolen  "OPEN" tänds. Öppna luckan, lägg i/ta ur tvättgods, stäng luckan.
- Kör igång programmet igen. Tryck på **Start/Pause** (start/paus) P -knappen igen.
- i Pausfunktionen fungerar inte vid torktumling och när maskinen känner av vattentrycket. Pausade du programmet vid hög vattennivå eller -temperatur, så får du ingen lucköppningsymbol.

Efter tvätt/torkning

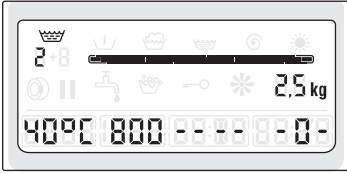

i Display:

- alla symboler i programstatusen är släckta, programindikeringen är fylld, displayen visar tvätttemperatur, centrifugeringsvarvtal, torktid, sköljcykler och rekommenderad last,
- programtiden står på **-0-**,
- om barnspärren är på, så tänds $\rightarrow\circ$, programtiden visar 0:01. Slå av barnspärren, se sidan 35.
- om kraftig skumbildning noterades under tvätten, lyser symbolen ☼ .

i Om tvättgodsdysplayen blinkar när tumlingen är klar och godset inte har rätt restfuktighet, tänk på följande när du tumlar tvättgodset nästa gång:

- Lägg inte i mer tvättgodset än rekommenderat i tumlaren.
- Centrifugera med högsta varvtalet om du ska torktumla tvätten.
- Om vattentrycket är lågt, så tänds H_2O .
- Ställ programväljaren på **Off** (Från).



eller

i Display:

- programstatusen på displayen visar sköljsymbolen ☼ , sköljcyklerna, ifylld programindikering och tvätttemperatur,
- programtid och centrifugeringsvarvtal visar "- - -".
- vid aktiverad barnspärr lyser symbolen $\rightarrow\circ$,
- om kraftig skumbildning noterades under tvätten, lyser symbolen ☼ .
- Om vattentrycket är lågt, så tänds H_2O .
- Vid behov avaktiverar du barnspärren.

Inställning "- - -" (utan slutcentrifugering) har valts



- Välj programstegen **Empty** (Urpumpning)  eller, **Spin** (Centrifugering) ; eller tryck direkt på **Start/Pause** (start/paus) P -knappen.

- Vid behov aktiverar du barnspärren.

När tilläggsprogrammet är klart:

- Vid behov avaktiverar du barnspärren.
- Ställ programväljaren på **Off** (Från).



Ta ut tvätt

- Öppna luckan.

Om inte luckan går att öppna:

Vänta 2 minuter (säkerhetsfunktionen är aktiv) eller

det är vatten kvar i maskinen om du valde “- - -” (utan slutcentrifugering).

Välj programmet **Empty** (Urpumpning)  eller  **Spin** (Centrifugering) och tryck på **Start/Pause** P -knappen.

- Ta ut tvätten.

OBS!

Ta bort eventuella främmande föremål (t.ex. mynt, gem) ur tvättrumman och gummipackningen **-rostrisk!**

- Lämna påfyllningsluckan och tvättmedelslådan öppna, så att tvätt/tork-kombins inre kan torka.

- Ta genast ut tvätten ur tvätt/tork-kombin för att undvika att den skrynklas. Detta är särskilt viktigt vid syntettextilier.

Bomull och linne

- **Stryktorrt** torkat tvättgods ska rullas ihop, för att inte torka helt före strykningen.
- **Skåptorrt** torkat tvättgods måste jämnas till och vikas ihop.

Strykfritt/syntet

- Häng skjortor och blusar på egna hängare, ett plagg på varje.



Efter torkningen

Blötläggning, stärkelse och färgning

Blötläggning

- Tvätt som blötläggs ska ha likartade färger.
- Fyll på mjukmedel i enlighet med tillverkarens anvisningar i doseringsfack **II**.
- Vrid programväljaren till **Cottons** (Vit-/kulörtvätt)  och tvätttemperaturen till **30 °C**.
- Tryck på **Start/Pause** (start/paus) P-knappen. Programmet startar.
- Ställ efter ca 10 minuter programväljaren på **Off** (Från). Tvätten ligger nu i vattnet.
- När tvätten legat i blöt så lång tid du önskar, ställer du in ett av programmen och startar maskinen. Tvättvattnet töms ut.

 Använd bara lite tvättmedel till huvudtvätten.

Stärkelse

Tvättgodset får inte behandlas med sköljmedel.

- Lägg i tvätten.
- Mät upp stärkelsemedel för ca. 15 liter vatten. Stärkelsemedel i pulverform löses först upp enligt anvisningarna på förpackningen.
- Ställ programväljaren på **Rinse** (Sköljning) .
- Ställ in centrifugeringsvarvtal; även inställningen “- - -” (utan slutcentrifugering) möjlig.
- Tryck på **Start/Pause** (start/paus) P-knappen.

Så snart vattnet börjar rinna in i maskinen:

- Dra ut tvättmedelsfacket ett litet stycke och
- Fyll på stärkelseslösning i doseringsfack **I**.
- Skjut därefter in tvättmedelsfacket.

Om inställningen “- - -” (utan slutcentrifugering) valdes, ska du sedan välja programmet  **Drain** (tömning).

Färgning

Använd bara textilfärger som är skonsamma mot miljön och som är avsedda för användning i tvättmaskin.

Obs!

Det kan inte helt uteslutas att tvättgodset missfärgas vid följande tvättar.

- Följ anvisningarna från tillverkaren av textilfärgen.

Efter färgningen:

- Fyll sedan på ett halvt mått tvättmedel i fack **II**.
- Kör igenom vittvättprogrammet **Cottons** (Vit-/kulörtvätt)  på **90 °C** med tom trumma.
- Torka av gummimanschetten.

Avfärga

Obs!

Avfärgningsmedel kan innehålla svavel eller klor. Komponenter i tvätt/tork-kombin kan rosta. Avfärga inte tvättgods i tvätt/tork-kombin.

Rengöring och skötsel

Risk för stötar!

Koppla alltid först bort maskinen från strömförsörjningen.

Rengör aldrig tvätt/tork-kombin med vattenstråle.

Explosionsrisk!

Använd aldrig lösningsmedel för rengöring.

Rengöra hölje, manöverpanel och sladdar

Vid behov:

- Använd såplut eller ett mildt rengöringsmedel som inte repar.
- Torka med mjuk torkduk.

Rengöra tvättrumma

Om det blivit rostfläckar efter kvarblivna metallföremål (som mynt, gem, säkerhetsnålar, spikar):

- Använd rengöringsmedel utan klor; läs noga anvisningarna på resp. förpackning. Använd aldrig stålull.

Rengöra tvättmedelslåda

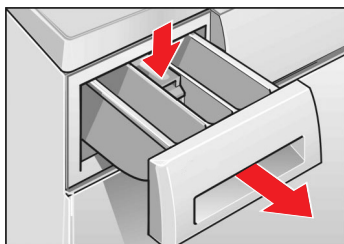

Om där finns rester av tvättmedel eller andra medel:

- Dra ut tvättmedelsfacket till stoppet.
- Tryck insatsen nedåt och
- dra samtidigt ut hela facket.

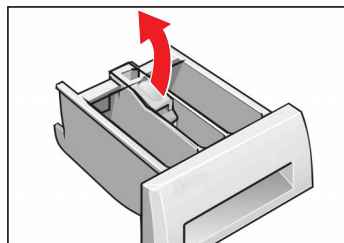

- Öppna insatsen.
- Rengör tvättmedelslådan och insatsen under rinnande vatten och torka av dem.

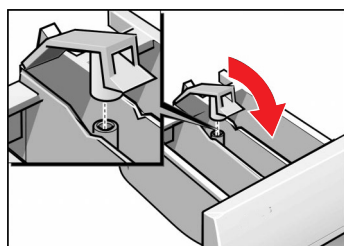

- Stäng insatsen och låt den haka i.
- ❏ Sätt insatshylsan på styrstiftet.
- Skjut in tvättmedelsfacket på plats igen.

Rengöra pump

Avloppspumpen behöver rengöras när den inte helt pumpar ut tvättvattnet ur tvättmaskinen. Främmande föremål blockerar pumpen eller stark luddigt tvättgods tvättades.

Så tömmer du tvättmaskinen på vatten

(Upp till 20 liter - ha lämpligt kärl redo)

Risk för skållskador!

Låt det heta tvättvattnet svalna innan du tömmer maskinen. Håll barn och husdjur borta från maskinen.

- Ställ programväljaren på **Off** (Från).
- Servicelucka.

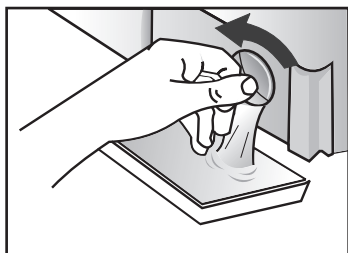
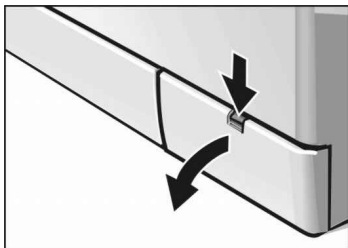

- Skruva försiktigt loss pumplocket - ta inte bort det helt - och låt tvättvattnet rinna över i ett lämpligt kärl (låt resten droppa på en tvättilapp). Upprepa detta tills tvätt/tork-kombin är helt tom.

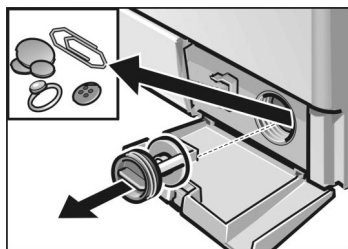

- Ta bort pumplocket.
- Ta bort skräp och ludd. Rengör pumphuset inuti. Pumpens fläkthjul måste gå att vrida. Rengör gängorna på pumplock och pumphus från tvättmedelsrester och ludd.
- Skruva tillbaka locket till pumphuset och dra åt ordentligt.
- Sätt tillbaka serviceluckan och fäll upp den.

Gör därefter så här för att förhindra att tvättmedel nästa gång du tvättar outnyttjat hamnar i avloppssystemet:

- 1 liter vatten hålls i doseringsfacket **II**.
- Välj programmet **Empty** (Urpumpning) .

Sil i vattentillförseln

Om inget eller för lite vatten rinner in i tvätt/tork-kombin.

Börja med att reducera vattentrycket i tilloppslangen:

- Stäng vattenkranen/vattentillförseln till maskinen.
- Ställ programväljaren på valfritt program (utom **Spin** (Centrifugering) ☉ / **Empty**(Urpumpning) ☹).
- Tryck på P knappen, låt programmet gå i ca 40 sekunder.
- Ställ programväljaren på **Off** (Från).

Filtret i slangkopplingen vid vattenkranen

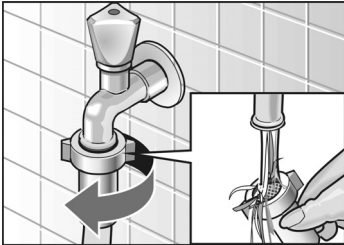

- Lossa slangen från vattenkranen.
- Rengör filtret under rinnande vatten.
- Skruva tillbaka slangen.

Rengör silen på tvätt/tork-kombin

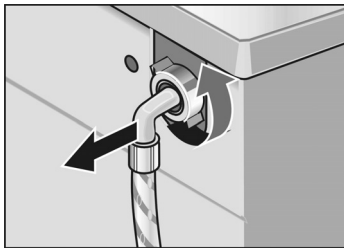

- Lossa slangkopplingen på maskinens baksida.

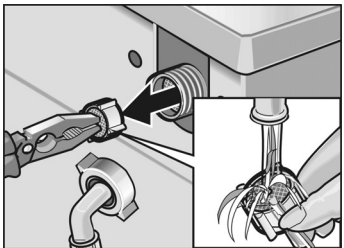

- Ta ut silen och skölj under rinnande vatten.
- Sätt tillbaka silen och anslut slangen igen.
- Öppna vattenkranen och kontrollera om vatten rinner ut. Kontrollera i så fall att silen är korrekt placerad.
- Stäng vattenkranen/vattentillförseln till maskinen.

Avkalka tvätt/tork-kombin

Obs!

Avkalkningsmedel innehåller syror som kan angripa tvätt/tork-kombins komponenter och göra tvätten missfärgad.

Du behöver inte avkalka tvätt/tork-kombin om du doserar tvättmedlet korrekt.

Om det ändå skulle bli nödvändigt att avkalka tvättmaskinen, följ då de anvisningar som följer med avkalkningsmedlet.

Hjälp vid mindre problem

Vid reparation eller när du inte själv kan avhjälpa en störning med hjälp av följande tabell:

- Ställ programväljaren på **Off** (Från).
- Koppla bort tvätt/tork-kombin från elnätet.
- Stäng vattenkranen/vattentillförseln till maskinen.
- Kontakta service, se sidan 53.













Risk för stötar!

Reparationer får endast utföras av service eller auktoriserad servicetekniker.

Felindikeringar

















Text på displayen; en signal ljuder	Möjlig orsak	Åtgärd
F:16	Påfyllningsluckan är inte riktigt stängd.	Kontrollera om något plagg har fastnat; stäng luckan efteråt.
F:17	Du har inte öppnat vattenkranen/vattentillförseln till maskinen.	Öppna vattenkranen/vattentillförseln.
	Tilloppsslangen vikt eller ihopklämd.	Avhjälپ orsaken.
	Silen i vattentillförseln är igentäppt.	Rengör silen, se sidan 46.
F:18	Vattentrycket är för lågt.	Avhjälپ orsaken.
	Främmande föremål blockerar pumpen.	Rengör pumpen, se sidan 45.
	Avloppsrör och/eller avloppsslang är igentäppt.	Rengör avloppsrör och/eller avloppsslang.
	Det är för mycket restvatten i trumman vid torktumling.	Stoppa torkprogrammet, välj och kör Spin (Centrifugering)  före torktumling.

Problem	Orsak	Åtgärd
Det går inte att öppna luckan.	Det är vatten kvar i maskinen, "---" (utan slutcentrifugering) vald.	Välj programmet Empty (Urpumpning)  eller  Spin (Centrifugering).
	Säkerhetsfunktionen har aktiverats.	Vänta 2 minuter.
Det finns rester av tvättmedel i tvättmedelsfacket.	Vått eller ihopklumpat tvättmedel.	Rengör och torka tvättmedelsfacket, se sidan 44.
		Flytande tvättmedel ska hällas i doseringshjälpmedlet.
	Svårlösliga tvättmedelstabletter används.	Tryck sönder tablettorna innan du fyller på dem i facket II .
Luktbildning i maskinen.	Tvättning med främst låga temperaturen och/eller med flytande tvättmedel.	Genomför programmet Cottons (Vlt-/kulörtvätt)   90 °C utan tvätt. Använd ett fulltvättmedel.
Kontrolllamporna på manöverpanelen lyser inte.	Det har gått en säkring i våningen.	Byt till ny säkring.
		Kontakta service om säkringen genast går igen.
	Strömavbrott.	När strömmen är tillbaka kommer det program du ställt in att fortsätta. Om tvätten ska tas ut, gör du som under Rengöra pump se sidan 45.
	Stickkontakten sitter inte ordentligt i vägguttaget.	
Det program du valt startar inte.	Luckan är inte ordentligt stängd.	Kontrollera att inget plagg kläms i luckan.
		Stäng luckan ordentligt (det hörs när den fastnar).
	Du har inte tryckt på Start/Pause (start/paus) P -knappen.	Tryck på Start/Pause (start/paus) P -knappen.
Vattnet rinner inte till eller så spolat tvättmedlet inte in.	Du har inte öppnat vattenkranen/vattentillförseln till maskinen.	Öppna vattenkranen/vattentillförseln.
	Tilloppsslangen vikt eller ihopklämd.	
	Silen i vattentillförseln är igentäppt.	Rengör silen, se sidan 46 och ff.
Tvättmedel från doseringsfack I sköljs inte in.	Du har ställt in ett program utan förtvätt.	Välj program med förtvätt.

Problem	Orsak	Åtgärd
Du ser inget vatten i trumman under tvättning.	Detta är inget fel utan beror på att vattnet befinner sig så långt ner i trumman att du inte kan se det.	
Tvättvattnet pumpas inte ut helt och hållet.	Främmande föremål blockerar pumpen. Du har tvättat textilier som luddat av sig mycket. Stopp i avloppsrör eller avloppsslang.	Rengör pumpen, se sidan 45. Rengör avloppsrör och/eller avloppsslang.
Vatten rinner ut under maskinen.	Otät slangkoppling vid kranen. Avloppsslangen är otät.	Skruva åt ordentligt. Byt till ny avloppsslang.
Skum tränger ut ur tvättmedelsfacket. Symbolen  visas när tvättmedel har överdoserats.	För mycket tvättmedel, eller tvättmedel som inte är avsett för att användas i tvättmaskiner har använts.	Blanda 1 msk mjukmedel med ½ liter vatten och håll det i fack II . Minska tvättmedelsdoseringen nästa gång, eller använd tvättmedel som är avsett för tvättmaskiner.
Tvätten blev inte ordentligt centrifugerad.	Stora plagg har rullat ihop sig istället för att fördela sig jämnt över trumman. Av säkerhetsskäl hindras då maskinen automatiskt från att centrifugera med högt varvtal.	Lägg inte in för stort tvättgods i tvåtrumman.
Centrifugeringsresultatet blev inte bra.	Du har tryckt in  (Slätprogram)-knappen - minskat centrifugeringsvarvtal se sidan 27. Programmet Rinse (Sköljning)  eller Spin (Centrifugering)  valdes - minskat centrifugeringsvarvtal se sidan 26.	
Maskinen centrifugerar flera gånger.	Detta är inget fel. Maskinen har ett system för att beräkna obalansen och försöker få ordning på obalansen genom att fördela tvätten inne i trumman.	
Tvättresultatet blev inte bra.	Tvätten var smutsigare än du trodde eller så har du lagt för stor mängd tvätt i maskinen. För liten mängd tvättmedel.	Välj lämpligt program och tryck på knappen  eller minska tvättmängden. Följ tvättmedelstillverkarens doseringsanvisningar.
Rester av tvättmedel finns kvar i tvätten.	Vissa fosfatfria tvättmedel innehåller olösliga rester som ibland lägger sig som ljusa fläckar på tvätten.	Välj genast Rinse (Sköljning)  eller borsta tvätten efter torkningen.

Problem	Orsak	Åtgärd
Grå rester finns kvar i tvätten.	Tvätten har fläckar från salva, fett eller olja.	Öka doseringen av tvättmedel nästa gång och ställ in högsta tillåtna temperatur för den typ av textilier som ska tvättas.
Programtiden ändras under programförloppet.	Detta är inget fel. Se även förklaringarna i kapitlet Display, programtid från sidan 11.	
Förkortning av programtiden.	Detta är inget fel. Vid små tvättmängder kan tvättiden bli ca. 30 minuter kortare beroende på valt program.	
Förlängning av programtiden.	För mycket skum har bildats på grund av överdosering av tvättmedel. En extra sköljning och en extra centrifugering kopplades in för att garantera ett gott sköljresultat. Symbolen  visas när tvättmedel har överdoserats. Vid kraftig obalans under centrifugering kan programmet förlängas ca. 10 minuter när maskinen upprepade gånger fördelar tvätten inuti trumman. Om mycket kallt vatten måste värmas kan tiden förlängas med upp till 20 minuter.	Ta mindre mängd tvättmedel nästa gång. Blanda stora och små plagg för att förhindra obalans..
Torkningsprogrammet startar inte.	Du har inte valt torkningsprogram. Du har inte ställt in torktid/torktumlarläge eller ställt in för kort tid. Du har inte öppnat vattenkranen/vattentillförseln till maskinen. Luckan är inte ordentligt stängd. Pumpen är blockerad.	Välj önskat torkningsprogram. Ställ in rätt torktid/torktumlarläge. Öppna vattenkranen/vattentillförseln. Kontrollera att inget plagg kläms i luckan. Stäng luckan ordentligt (det hörs när den fastnar). Rengör pumpen, se sidan 45.
	Ring kundtjänst om störningen återkommer, se sidan 53.	

Förbrukningsvärden

Normalprogram	Tillval	Tvättmängd	Förbrukningsvärden **		Programtid
			El	Vatten	
Cottons  40 °C	—	5 kg	0.46 kWh	51.6 l	1:08 h
Cottons  60 °C	—	5 kg	1.02 kWh	51.5 l	1:25h
Cottons Eco  60 °C	Intensive  *	5 kg	0.90 kWh	44.9 l	2:10 h
Cottons  90 °C (det varma tvättvattnet blandas med ca 7 liter kallt vatten före tömningen)	—	5 kg	1.72 kWh	58.6 l	1:50 h
Easy-Care  40 °C	—	2.5 kg	0.34 kWh	33.8 l	0:50 h
Delicate/Silk 30 °C	—	2 kg	0.32 kWh	39 l	0:37 h
Wool   30 °C	—	2 kg	0.17 kWh	33.1 l	0:42 h
Dark Wash 30 °C	—	2.5 kg	0.32 kWh	52.1 l	1:06 h
Sensitive  40 °C	—	5 kg	0.81 kWh	73.5 l	1:23 h
Sports, Fitness 30 °C	—	2.5 kg	0.21 kWh	38.6 l	0:41 h
Super Quick 30 °C	—	2 kg	0.21 kWh	34.8 l	0:15 h
Mixed   40 °C	—	2.5 kg	0.60 kWh	36.2 l	0:50 h
Intensive Dry 	—	2.5 kg	1.83 kWh	30.6 l	1:51 h
Gentle Dry 	—	1.5 kg	1.16 kWh	29 l	1: 27 h
Cottons Eco  60 °C + Intensive Dry  (2 autotorkcykler)	Intensive  *	5 kg	4.56 kWh	106 l	5:52 h (2:10 h + 3:42 h)

* Programinställning med tillval **Intensive**  * för kontroll enligt resp. avseende EN 50 229 och IEC 50 229.

** Förbrukningsvärdena avviker från de angivna värdena beroende på vattentryck, -hårdhet, -inloppstemperatur, rumstemperatur, tvätttyp, -mängd och nedsmutsningsgrad, använt tvättmedel, variationer i nätspänning och valda tilläggfunktioner.

Kundtjänst

Läs först under "Hjälp vid mindre problem" (på sidan 48 och framöver) innan du tar kontakt med en serviceverkstad.

Om du tillkallar reparatör för ett sådant enklare fel måste du komma ihåg att du får betala för det arbetet även om det infaller under reklamationsstiden.

Se bifogad förteckning för telefonnumret till närmaste service. Service behöver få veta uppgifterna om modell (E-Nr.) och tillverkningsnummer (FD) för just din tvättmaskin.

Dessa uppgifter finns på typskylten på påfyllningslukens ram och i det inramade fältet på maskinskylten bakom namnskylten på maskinens framsida.

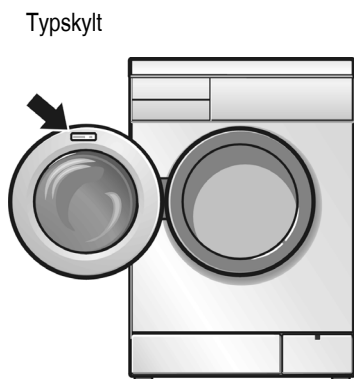

E-Nr. _____	FD _____
Produktnummer	Tillverkningsnummer

Notera numren på din torktumlare här.

Hjälp oss genom att ange produktnummer och tillverkningsnummer, så undviker vi onödiga utkörningar och därmed förbundna merkostnader.

Uppställning, anslutning och transport av maskinen

Säkerhetsanvisningar



Risk för skador!

Tvätt/tork-kombin är tung. Var försiktig när maskinen ska lyftas/flyttas så att du inte skadar dig.

Obs!

Slangar som frusit kan gå sönder. Frostrisk föreligger i ouppvärmda utrymmen. Ställ inte tvätt/tork-kombin i frostangripna områden och/eller utomhus.

Lyft inte i utskjutande komponenter (t.ex. påfyllningssluckan - maskinen kan skadas.

Följ noga våra anvisningar, varningar och allmänna anvisningar för placering och anslutning, eventuella lokala föreskrifter från vatten- och elverk, fastighetsägare samt försäkringsvillkor.

Låt en fackman utföra arbetet om du känner dig tveksam.

Leveransomfattning

- avloppsslang för vatten,
- slang för vattentillförsel,
- böj att fästa avloppsslangen i, t. ex. när vattnet ska rinna ut i ett handfat,
- anslutningskabel med stickkontakt.

Fuktigheten i tvättrumman beror på den slutkontroll som varje tvätt/tork-kombi genomgår innan den lämnar fabriken.

Beroende på förhållandena för anslutning just hos dig kan dessutom följande krävas:

- 1 slangklämmor Ø 24-40 mm (finns att köpa i fackhandeln) om vattnet ska anslutas via en pip på avloppsröret.

I påsen:

- Täcklock till de hål där transportsäkringarna suttit.

Nyttiga verktyg

Följande verktyg är bra att ha till hands:

- Ringnyckel SW 13 för att ta bort transportsäkringarna,
- vattenpass för att rätta upp maskinen.

Mått

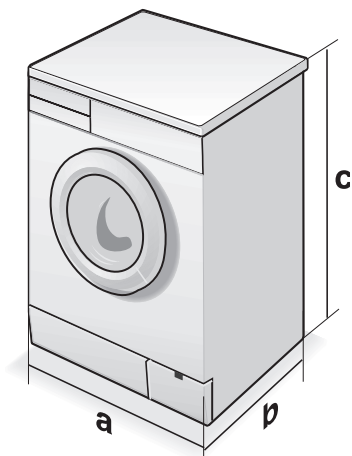

a = 600 mm

b = 560 mm

c = 850 mm

Vikt 67 kg

Uppställningsyta

Det är viktigt att tvätt/tork-kombin står stadigt, så att den inte "vandrar" under centrifugering.

Uppställningsytan måste vara fast och jämn. Mjuk golvbeläggning, t.ex. mattor eller sviktande golv är inte lämpliga.

Om tvätt/tork-kombin ska ställas upp på en trätrall:

- Ställ om möjligt tvätt/tork-kombin i ett hörn.
- Placera tvättmaskinen på en minst 30 mm tjock vattentålig träskiva som är ordentligt fastskruvad i golvet.
- Fäst maskinfötter med fästjärn*.

Om tvätt/tork-kombin ska ställas upp på en sockel:

- Fäst maskinfötter med fästjärn*.

* Fästjärn (monteringsatts) finns att köpa i fackhandeln eller hos service, best.nr.WMZ 2200.

Så tar du bort transportsäkringarna

Varning

Ta bort transportsäkringarna före första användningen.

Spara transportsäkringarna för framtida transport (t.ex. om du flyttar).

- Lossaskruvorna **A** med en nyckel SW 13 tills de är fritt rörliga.
- Ta bort de fyra transportsäkringarna. De faller till golvet om du lutar på maskinen.

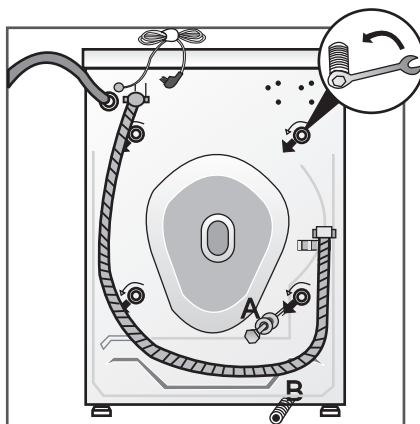

- Sätt in skydden.

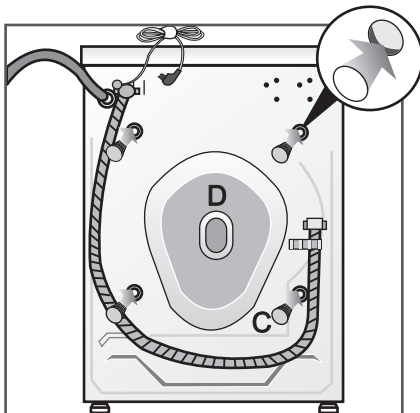

In- eller underbyggnad

In- eller underbyggnad av tvätt/tork-kombin måste göras innan den ansluts till elnätet.

Tvätt/tork-kombin kan byggas in i ett köksutrymme. En nisch med en bredd på 60 cm krävs.

- Tvätt/tork-kombin får endast ställas upp under en genombruten arbetsbänk, som är fast förankrad i angränsade skåp.

OBS!

Av säkerhetsskäl måste en plåtpanel* monteras vid underbyggnad. Denna måste monteras av en fackman istället för tvätt/tork-kombins skyddsplåt.

- * Artikeln kan beställas i fackhandeln eller hos kundtjänst, artikelnummer WMZ 2420.

Slang- och kabellängder

Anslutning på tvättmaskinens vänstra sida

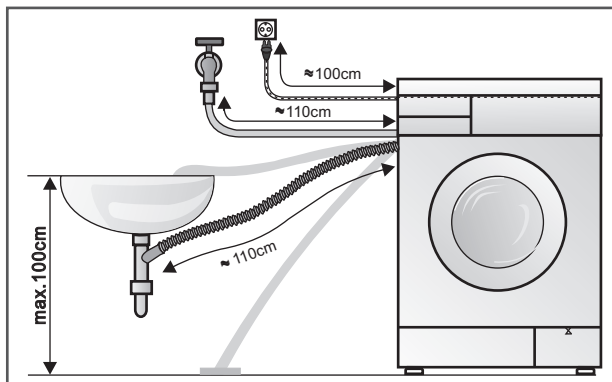

Anslutning på tvättmaskinens högra sida

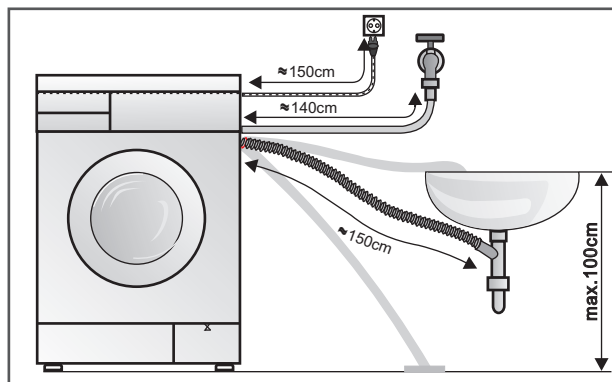

Förlängningsslang

Finns att köpa i fackhandeln:

- Förlängningsslang (ca 2,20 m).

Vattenanslutning

Vattenanslutning

Risk för stötar!

Följ noggrant anvisningarna i detta kapitel för att undvika läckage resp. vattenskador!

Varning

Driv endast tvätt/tork-kombin med kallt kranvatten. Tvättmaskinen får inte anslutas till blandaren på en varmvattenberedare utan tryck.

Låt en fackman utföra arbetet om du känner dig tveksam.

Använd aldrig en gammal vattenslang. Använd bara den medföljande vattenslangen eller en som du köpt av auktoriserad specialist.

Tilloppsslangen får inte

- vikas eller klämmas,
- förändras på något sätt eller kapas (då kan man nämligen inte längre vara säker på att den håller).

Plastgångor får endast dras åt för hand. Ta inte bort filtret på slangens för vattentillförsel.

Kontrollera vattentrycket i ledningsnätet.

- Vattentrycket ska ligga i området 1 ... 10 bar (vid öppnad vattenkran rinner minst 8 liter/minut).
- Montera en trycksänkingsventil om vattentrycket är högre.

Anslut tilloppsslangen för vatten:

- på tvätt/tork-kombins baksida och

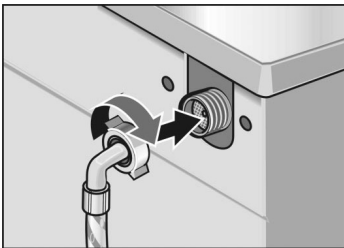

- vid vattenkranen.

Efter anslutning av slang för vattentillförsel:

- Öppna vattenkranen helt och kontrollera att anslutningsställena är täta.

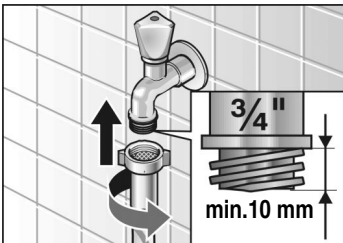

Avlopp

Obs!

Vik inte och dra inte i slangen under monteringen.

Skillnad i höjd mellan uppställningsplats och avlopp: max. 100 cm.

Om vattnet ska anslutas via en pip på avloppsröret:

- Säkra anslutningsställen med slangklämma, Ø 24-40 mm (fackhandel).

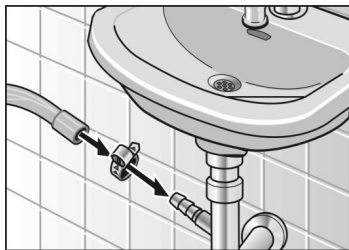

Om vattnet ska rinna ut i ett handfat:

OBS!

Tillslutningsproppen får inte täppa till handfatets avflöde.

- Sätt fast avloppsslangen ordentligt så att den inte lossnar.
- Kontrollera att vattnet kan rinna fritt ner i avloppet när det pumpas ut ur tvättmaskinen.

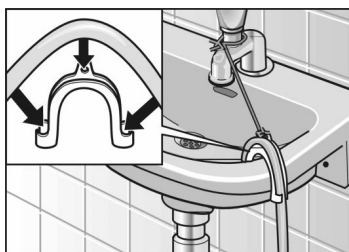

Uppställning



Alla fyra maskinfötterna måste stå stadigt på underlaget. Tvätt/tork-kombin får inte vingla.

Ställ upp tvätt/tork-kombin med hjälp av de fyra justerbara maskinfötterna och ett vattenpass.

- Lossa stoppmutter **1** genom att vrida den medurs med en skruvnyckel.
- Justera höjden genom att vrida på foten **2**.
- Dra åt stoppmuttern **1** ordentligt.

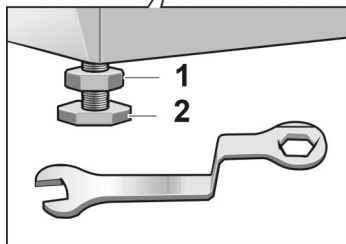

Elektrisk anslutning

Obs!

Anslut tvätt/tork-kombin endast till växelström via ett korrekt installerat jordat vägguttag.

Nätspänningen och spänningsangivelsen på tvätt/tork-kombin (maskinskytt) måste stämma överens. Anslutningsvärden samt de säkringar som krävs anges på maskinskytten.

Kontrollera, att:

- stickkontakt och vägguttag passar ihop,
- ledningens area räcker till,
- uttaget är jordat enligt gällande föreskrifter.

Nätsladden får (vid behov) endast bytas av utbildad elektriker.

Nätsladd för utbyte kan erhållas via kundtjänst.

Använd inga flerpoliga insticksanslutningar/-kopplingar eller förlängningsladdar.

Om maskinen ansluts till en jordfelsbrytare måste denna vara av typen med denna symbol: . Endast detta märke garanterar att alla aktuella giltiga föreskrifter efterlevs.

Gör aldrig elanslutningen med fuktiga händer.

Dra alltid i själva stickkontakten och inte i sladden när du ska dra ut sladden ur vägguttaget.

Transport, t. ex. om du flyttar

Innan du transporterar tvätt/tork-kombin:

- Stäng vattenkranen / vattentillförseln till maskinen.
- Reducera vattentrycket i slangen (se sidan 46).
- Töm maskinen på allt kvarvarande vatten (se sidan 45).
- Koppla bort tvätt/tork-kombin från elnätet.
- Demontera tillopps- och avloppsslang.
- Montera in transportsäkringarna.

Efter transporten och en korrekt uppställning och anslutning ska du först köra tilläggsprogrammet **Empty** (Urpumpning) innan det första tvättprogrammet körs.

Transportera tvätt/tork-kombin:

Förbered och montera transportsäkringar

- Ta bort de fyra skydden **C**.
- Ta bort skyddet på baksidan **D** och förbered transportsäkringarna.
- Sätt in transportsäkringarna och skruva fast dem.

