

9000 231 752 (8612)

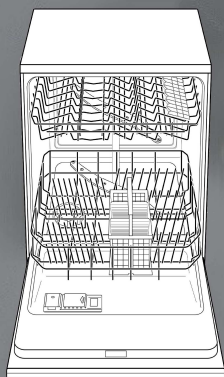

Diskmaskin

sv Bruksanvisning



BOSCH

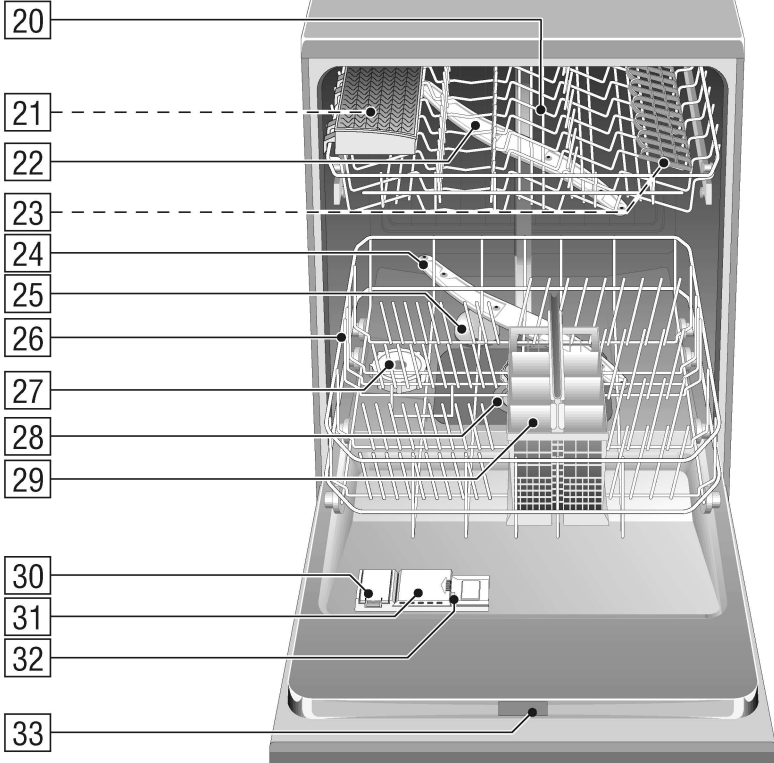
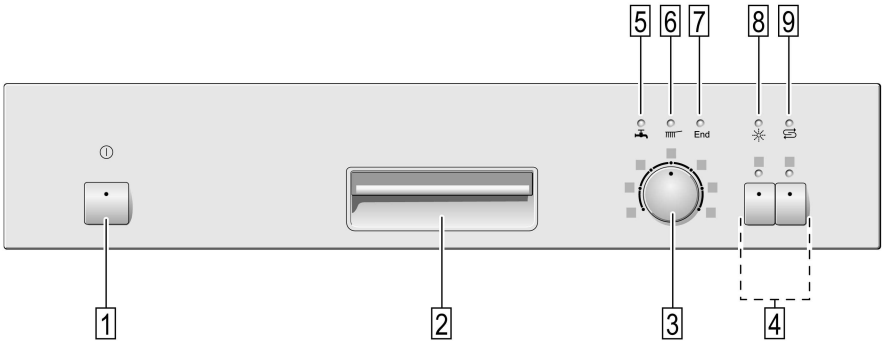

SV **Innehållsförteckning**

| | | | |
|----------------------------------|----|--------------------------------|----|
| Säkerhetsanvisningar | 4 | Diskning | 15 |
| Lär känna din nya diskmaskin ... | 6 | Tilläggsfunktioner * | 16 |
| Avhårdaren | 7 | Underhåll och skötsel | 17 |
| Fylla på specialsalt | 8 | Felsökning | 19 |
| Fylla på sköljglans | 9 | Ringa en serviceverkstad | 22 |
| Diskgods | 10 | Råd | 22 |
| Maskindiskmedel | 12 | Installation | 23 |
| Programöversikt | 14 | Skrotning | 24 |

Säkerhetsanvisningar

Vid leverans

- Kontrollera genast förpackningen och diskmaskinen för att upptäcka eventuella transportskador. Börja inte använda en skadad maskin utan ta kontakt med leverantören.
- Ta hand om förpackningsmaterialet i vederbörlig ordning.

Vid installation

- Utför installation och anslutning enligt installations- och monteringsanvisningarna.
- Vid installationen får diskmaskinen inte vara ansluten till elnätet.
- Förvissa dig om att vägguttaget är jordat enligt föreskrifterna.
- Spänning och ström från vägguttaget måste stämma med uppgifterna på typskylten.
- Om diskmaskinen ska byggas in i ett högskåp, måste den sättas fast i skåpets baksida.
- För att diskmaskiner avsedda för inbyggnad ska stå stabilt får de endast placeras under bänkskivor som är fastskruvade i skåp på båda sidor.
- Efter installationen måste man kunna komma åt vägguttaget.
- Denna apparat är avsedd att användas i ett uppvärmt bostadsutrymme. Användning i andra utrymmen kan medföra skador på produkten eller nedsatt funktion som t.ex. frysrisk för kvarvarande vatten i produkten. Tänk på att fuktig och salthaltig miljö kan påverka produkten negativt.
- Endast vissa modeller:
Plasthöljet vid vattenanslutningen innehåller en elektrisk ventil. I tilloppsslangen finns anslutningsledningarna. Skär inte av denna slang, doppa inte plasthöljet i vatten.



Varning

Om produkten inte står i en nisch och en av sidoplåtarna är åtkomlig, måste dörrgångjärnsområdet av säkerhetsskäl beklädas på sidan (fara för personskada). Skydden kan beställas som extra tillbehör hos service eller i fackhandeln.

Daglig användning



Varning

Knivar och andra vassa, spetsiga föremål, ska läggas in i diskmaskinen med spetsen nedåt eller i vågrätt läge.

- Använd diskmaskinen endast för hushållsbruk och enbart för det ändamål den är avsedd: diskning av hushållsdisk.
- Sätt eller ställ er inte på den öppnade luckan. Diskmaskinen kan välta.
- Om du har en golvmaskin, tänk på att maskinen kan tippa om korgarna är överlastade.
- Vattnet i diskmaskinen är inget dricksvatten.
- Använd inga lösningsmedel i diskmaskinen. De utgör explosionsrisk.
- Öppna luckan försiktigt under programmets gång. Det finns risk för att varmvatten sprutar ut.
- För att förhindra att någon t.ex. snavar på luckan ska man inte ha diskmaskinen öppen annat än kortvarigt när man plockar ur och i disk.
- Beakta säkerhets- och bruksanvisningarna på förpackningarna till diskmedel och sköljglans.

Barn i hemmet

- Använd barnsäkring om sådan finns. En utförlig beskrivning finns baktill på omslaget.
- Tillåt inte barn leka med eller använda diskmaskinen.
- Se till att barn inte kan komma åt maskindiskmedel och sköljglansmedel. Dessa kan ge frätskador i munnen, svalget och ögonen eller orsaka kvävning.
- Håll små barn borta från en öppnad diskmaskin eftersom det kan finnas rester av maskindiskmedel i den.
- Om diskmaskinen är placerad högre upp med ett skåp inunder måste man se upp när man öppnar och stänger luckan så att inte barn klämmer sig eller skadas på annat sätt mellan luckan och en underliggande skåpdörr.

Vid skador

- Reparationer och övriga ingrepp får endast utföras av fackman. Apparaten måste skiljas från nätet. Dra ut stickkontakten ur vägguttaget (dra inte i anslutningskabeln!) eller stäng av säkringen. Stäng vattenkranen.

Vid skrotning

- Gör snarast uttjänta diskmaskiner obrukbara för att hindra olyckor.
- Ta hand om diskmaskinen i vederbörlig ordning.



Varning

Barn kan bli instängda i maskinen (fara för kvävning) eller hamna i andra farliga situationer.

Därför skall man dra bort nätkontakten samt kapa nätsladden och avlägsna den. Förstör även låset så att luckan inte längre går att stänga.

Före första användningen

Diskmaskinen kontrollerades innan den lämnade fabriken. Gör så här för att avlägsna eventuella vattenrester från denna kontroll: Diska första gången **utan disk** i högsta temperaturen. Håll först i specialsalt, sköljglans och maskindiskmedel i resp. fack.

Lär känna din nya diskmaskin

I den främre delen av omslaget till bruksanvisningen finns bilder på diskmaskinen.

I texten hänvisas till bilderna.

Manöverpanelen

- 1 Huvudströmbrytare
- 2 Lucköppnare
- 3 Programvred (försänkbar *)
- 4 Extrafunktioner *
- 5 Indikator för kontroll av vattentillförseln
- 6 Programförloppsindikator
- 7 Programslutsindikator
- 8 Sköljglanspåfyllningsindikator
- 9 Saltpåfyllningsindikator

* endast vissa modeller

Diskmaskinens inredning

- 20 Övre diskorg
- 21 Extra bestickorg till den övre diskorgen *
- 22 Övre spolarm
- 23 Kopphylla *
- 24 Undre spolarm
- 25 Flottör **
- 26 Undre diskorg
- 27 Behållare för specialsalt
- 28 Silar
- 29 Bestickorg
- 30 Behållare för sköljglans
- 31 Diskmedelsfack
- 32 Handtag för att öppna och stänga diskmaskinen
- 33 Typskylt

* endast vissa modeller

** Flottören ser till att vattennivån i diskmaskinen inte blir för hög. Den kan endast installeras respektive tas bort av Serviceverkstaden.

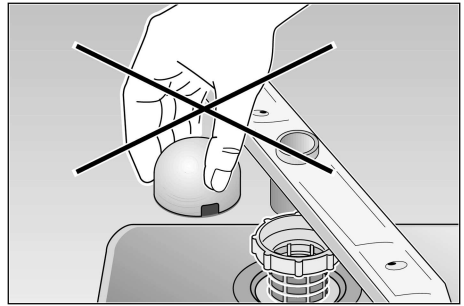

När du kör diskmaskinen första gången behöver du:

- Salt
- Diskmedel
- Sköljglansmedel

Använd endast produkter som är lämpade för diskmaskiner.

Avhårdaren





Diskmaskinen behöver mjukt, d v s kalkfattigt vatten för att kunna diska ordentligt. I annat fall får diskgodset och maskinens inre vita kalkfläckar och beläggningar. Vattenledningsvatten över en viss hårdhetsgrad måste avhårdas, d v s avkalkas. Detta sker med hjälp av ett specialsalt i diskmaskinens avhårdare. Inställningen och saltmängden är beroende av hur hårt vattenledningsvattnet är.

Så här ställer du in avhårdaren

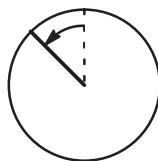













- Ta kontakt med det lokala vattenverket för att ta reda på vilken hårdhetsgrad vattnet har.
- Hämta inställningsvärdet från vattenhårdhetstabellen.
- Stäng luckan

- Vrid programväljaren ur kl. 12-läget och moturs åt vänster till ett snäpläge.



- Slå på huvudströmbrytaren och håll den intryckt minst 3 sekunder. Indikatorn blinkar och de små lamporna ovanför symbolerna  och  lyser. (Hårdhetsgraden är från fabriken inställd på läge 2.)
- Ändra det inställda värdet: Vrid programväljaren . Du kan ställa in värdet mellan 0 och 3 beroende på hur hårt vattnet är. När lamporna ,  och End lyser, är maximal hårdhetsgrad inställd. Höjs värdet ytterligare, slocknar lamporna och värdet återgår till läge 0 (ingen lampa lyser).
- Stäng av huvudströmbrytaren . Inställningen lagras.

Vattenhårdhetstabell

| °dh | °fH | °Clarke | mmol/l | |  |  | End |
|-------|-------|---------|---------|---|---|---|---|
| 0–6 | 0–11 | 0–8 | 0–1,1 | 0 |  |  |  |
| 7–16 | 12–29 | 9–20 | 1,2–2,9 | 1 |  |  |  |
| 17–21 | 30–37 | 21–26 | 3,0–3,7 | 2 |  |  |  |
| 22–35 | 38–62 | 27–44 | 3,8–6,2 | 3 |  |  |  |

Fylla på saltsalt

Saltpåfyllningen ska alltid ske omedelbart före nästa diskning för att undvika korrosion. På så sätt uppnås att saltlösning som runnit över sköljs bort och att korrosion inte kan uppträda i maskinen.

- Öppna skruvlocket till behållaren [27] .
- Fyll på ca 1 liter vatten i saltbehållaren innan maskinen tas i drift första gången.
- Fyll sedan på så mycket salt (**inget koksalt**) att saltbehållaren fylls (max. 1,5 kg). När salt fylls på trängs vattnet undan och rinner bort.

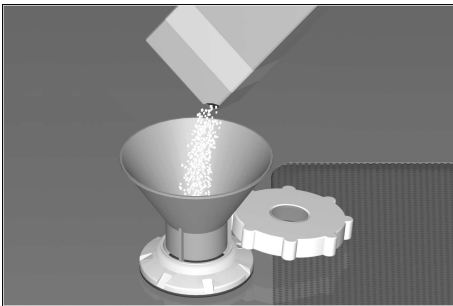

Saltpåfyllningsindikatorn [9] på instrumentpanelen lyser till att börja med och slocknar först efter någon tid, när tillräckligt hög saltkoncentration erhållits. Vid inställningsvärdet "0" får inget salt fyllas på eftersom inget salt förbrukas när maskinen är igång. Saltindikatorn är avstängd.



Varning

Häll aldrig maskindiskmedel i saltbehållaren. Avhårdningsanläggningen förstörs då.



Saltpåfyllningsindikator

Fyll på salt omedelbart före nästa diskning när saltpåfyllningsindikatorn [9] på manöverpanelen lyser.

Beroende på hur ofta du använder diskmaskinen och vilken vattenhårddhetsgrad diskmaskinen är inställd på kan det dröja flera månader innan mjukgörande salt måste fyllas på.

Fylla på sköljglans

För att få klara glas och fläckfri disk behövs sköljglansmedel. Använd endast sköljglans för diskmaskiner avsedda för normalt hushållsbruk.

- Öppna locket till sköljglansfacket 30 genom att trycka på markeringen (1 ) på locket och samtidigt lyfta locket med hjälp av den lilla ögla (2 ).

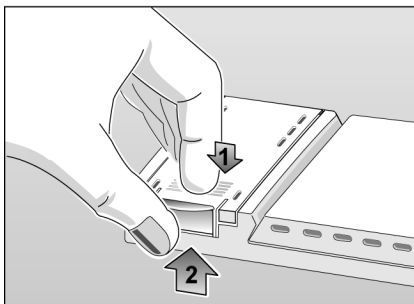

- Fyll försiktigt på sköljglans till strax under kanten av påfyllningsöppningen.

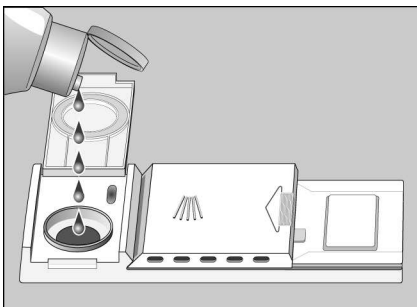

- Stäng locket så att det hörs att det snäpper igen.

Om du råkar spilla sköljglans detta medföra omfattande skumbildning vid diskningen. Avlägsna därför utspilt diskmedel med en trasa.

Ställa in mängden sköljglansmedel

Inställningen är steglös. Från fabriken är den inställd på 4.

Ändra inställningen på sköljglansreglaget endast om det blir ränder (vrid i riktning –) eller vattenfläckar (vrid i riktning +) på diskgodset.

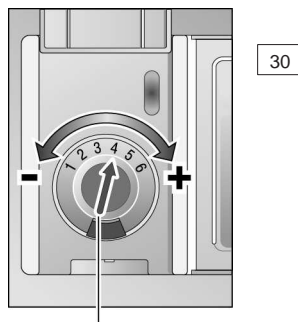

Sköljglansreglage

Påfyllnadsindikator för sköljglansmedel

Fyll på sköljglans så snart påfyllningsindikatorn i kontrollpanelen 8 lyser.

Diskgods

Olämpligt diskgods

- Bestick och annat diskgods av trä.
- Ömtåliga glas med dekor, konstföremål och antika föremål. Dekor på sådana föremål tål ej maskindisk.
- Plastföremål som inte tål hett vatten.
- Koppar- och tennföremål
- Föremål som är nedsmutsade med aska, vax, smörj fett eller färg
- Material med stor uppsugningsförmåga som svampar och disktrasor

Föremål av koppar och tenn, utanpåliggande dekor, föremål av aluminium och silver kan missfärgas och blekas. Även vissa sorters glas (som t.ex. kristall) kan efter ett antal diskningar bli matta.

Rekommendation:

Köp hädanefter endast sådant som går att diska i maskin.

Skador på glas och porslin

Orsaker:

- Typ av glas och tillverknings sätt.
- Diskmedlets kemiska sammansättning.
- Vattentemperatur och programmets längd.

Rekommendation:

- Använd glas och porslin som enligt tillverkaren kan diskas i maskin.
- Använd diskmedel som är skonsamt för diskgodset. Hör dig för hos diskmedelstillverkarna efter sådant diskmedel.
- Välj kortast möjliga program med lägsta möjliga temperatur.
- För att undvika skador, plocka ut glas och bestick ur diskmaskinen så snart som möjligt efter programmets slut.

Plocka in disk

- Avlägsna större matrester, t.ex. benbitar och fruktkärnor från disken. Det är inte nödvändigt att skölja under rinnande vatten.
- Ordna disken så
 - att den står stadigt och inte kan välta.
 - att alla kärl har öppningen nedåt.
 - Ställ disk med fördjupningar lutande så att vattnet kan rinna av.
 - Ställ disken så att de båda spolarmarna kan rotera fritt när diskmaskinen är igång.

mycket små servisdelar skall inte diskas i maskinen, eftersom de lätt kan falla ut ur korgarna.

Tömma maskinen på disk

För att undvika att vattendroppar från den övre korgen faller ned på porlinet i den nedre korgen, bör man först tömma den undre och sedan den övre korgen.

Koppar och glas

Övre diskkorg 20

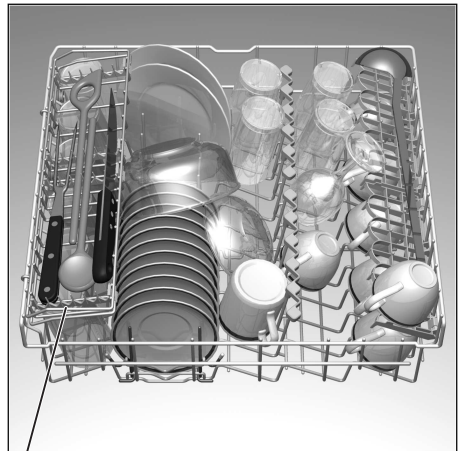

* endast vissa modeller

Kastruller

Undre diskorg 26

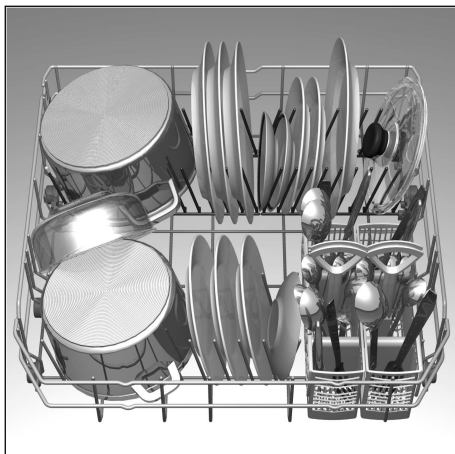

Bestick

Lägg in besticken osorterade med den smutsade delen nedåt. Vattenstrålen når på så sätt de enskilda delarna bättre.

Lägg långa, spetsiga föremål och knivar på hyllan (hos vissa modeller) eller på knivhyllan (finns som tillbehör) för att minska risken för skador.

Fällbart tallriksstöd *

* endast vissa modeller

Vikpinnar kan fällas ner för att man lättare ska kunna få plats med grytor och skålar.

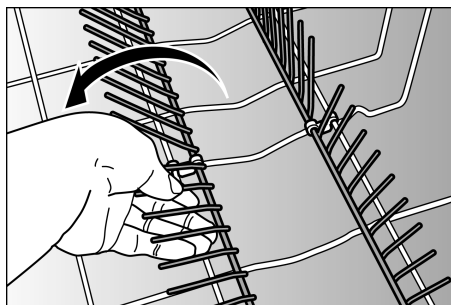

Hyllan *

* endast vissa modeller

Glas på fot och höga glas lutas mot kanten på hyllan – inte mot annan disk.

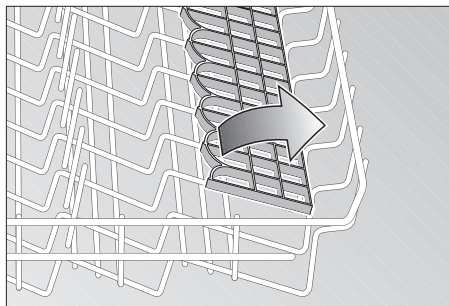

Långa föremål som uppläggningskedor, salladsbestick, sopslevar eller knivar läggs på hyllan så att inte spolarmarnas rotation hindras. Hyllan kan efter behag svängas in och ut.

Hållare för småsaker *

* endast vissa modeller

Här placerar du säkert lätta plastföremål, bägare, lock osv.

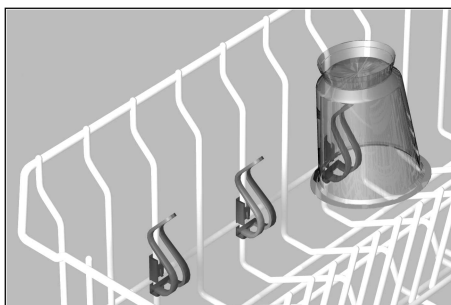

Ändra korghöjden *

* endast vissa modeller

Den övre diskorgen kan efter behov ställas in i höjdlöd så att det blir mer plats för högt diskgodis i antingen över- eller underkorgen.

- Dra ut överkorgen.
- Ta helt ut överkorgen och häng om den på de övre eller undre rullarna.

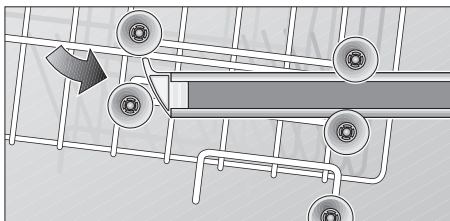
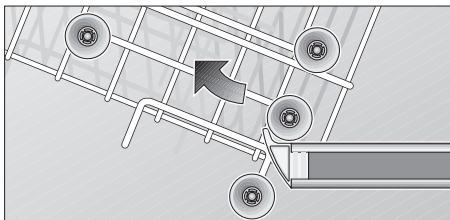

Maskindiskmedel

Använd i handeln förekommande maskindiskmedel i olika former som pulver, flytande eller tablettform (inget handdiskmedel!).

Om vattenledningsvattnet är hårt kan vissa beläggningar förekomma på disken när man använder fosfatfria maskindiskmedel. Ta en större mängd diskmedel för att undvika detta.

Läs på förpackningen för att se om maskindiskmedlet är lämpligt för diskgodis av silver.

Har du ytterligare frågor rörande maskindiskmedel, vänd dig till diskmedelstillverkaren.

Diskmedelsfack med doseringshjälp

Doseringshjälpen i diskmedelsfacket hjälper dig att tillsätta rätt mängd diskmedel.

| | |
|-----------------|-------|
| Undre strecket: | 15 ml |
| Mittenstrecket: | 25 ml |
| Helt fyllt: | 40 ml |

Om diskmedelsfacket [31](#) fortfarande är stängt, använd låsanordningen [32](#) för att öppna det.

Fyll på diskmedel

- Fyll på diskmedel i diskmedelsfacket . Följ tillverkarens doseringsanvisningar på förpackningen.



Obs!

Disktabletter kan ha olika stor förmåga att lösas upp beroende på tillverkare. Vid korta program kan det inträffa att tablettens inte lösas upp helt och hållet varvid diskeffekten minskar. Pulverdiskmedel lämpar sig bättre för dessa program. Vid programmet "Intensiv" (endast vissa modeller) räcker det med en disktablett. Om man använder diskmedel i pulverform kan man applicera lite extra diskmedel på luckan.



Spartips

När diskgodset endast är måttligt nedsmutsat, räcker en något mindre mängd diskmedel än som anges.

- Stäng locket till diskmedelsfacket. Skjut in (1) locket och tryck lätt (2) så att ett klickande ljud hörs.

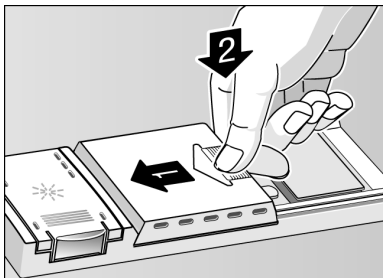

- Om du använder diskmedel i tablettform läs tillverkarens anvisningar om hur du ska placera tabletterna (t ex bestickkorgen, diskmedelsfacket osv.) Se till att diskmedelsfacket är stängt även vid användning av diskmedel i tablettform.

OBS!

VIKTIG ANVISNING VID ANVÄNDNING AV KOMBINERADE RENGÖRINGSPRODUKTER

Observera följande viktiga anvisningar vid användning av så kallade kombinerade rengöringsprodukter (diskmedel), som skall göra att man inte behöver använda sköljmedel eller salt:

- Några produkter, i vilka sköljmedel ingår, har optimal effekt endast vid vissa program.
- Vid maskiner med automatprogram har kombinationsprodukter oftast inte önskad effekt.
- Produkter, som skall kunna användas utan tillsats av rengöringssalt, fungerar endast inom ett visst vattenhårddhetsområde.
- Om man vill använda kombinationsprodukter, skall man först noga läsa den aktuella bruksanvisningen samt eventuella anvisningar på förpackningen!

Om man är osäker skall man vända sig till rengöringsmedelstillverkaren, i synnerhet om:

- Porslinet fortfarande är mycket vått efter programmets slut.
- Kalkbeläggning uppstår.

Reklamationer, som är direkt relaterade till användningen av denna typ av produkter, omfattas inte av vår garanti!

Programöversikt

I denna översikt visas det maximala antalet program. Se manöverpanelen för de program som finns på just din maskin.

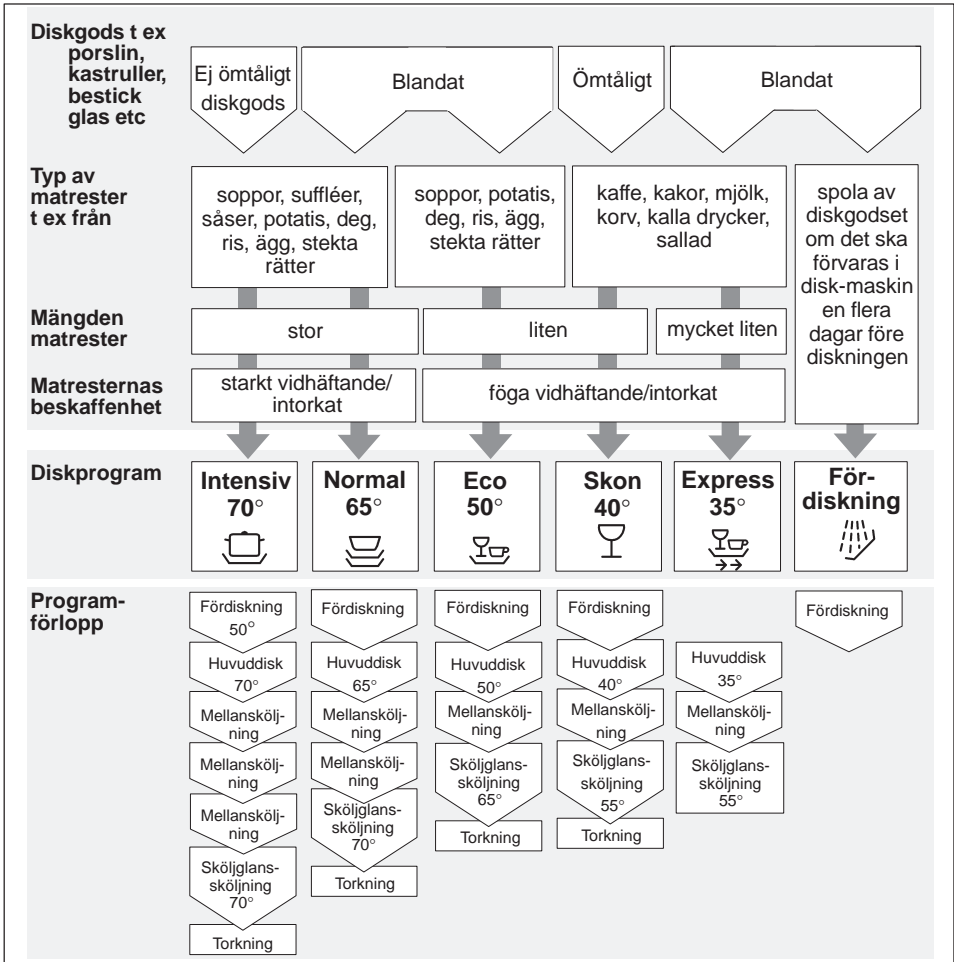

Programval

I programöversikten hittar du en förteckning över alla program. Välj program utifrån följande:

- disk mängd
- disk gods
- smutsighetsgrad

Tillhörande programinformation finns i den kortfattade bruksanvisningen.

Diskning



Spartips

Om maskinen inte är full räcker det ofta med det näst svagaste programmet.

Programdata

Programdata (driftstider, energi- och vattenförbrukning) hittar du i den korrfattade bruksanvisningen. De gäller vid normala förhållanden.

På grund av:

- varierande disk mängd
- vattnets inloppstemperatur
- vattenledningstryck
- omgivningstemperatur
- nätspänningstoleranser
- och maskinens toleranser (t.ex. temperatur, vattenmängd, ...)

kan större avvikelser förekomma.

Vattenförbrukningsvärdena baseras på inställningsvärdet 2 för vattenhårdhet.

Starta maskinen

- Stäng luckan.
- Öppna vattenkranen helt och hållet.
- Vrid programväljaren till önskat program.
- Slå på huvudströmbrytaren .

Programförloppsindikatorn lyser, programmet startar automatiskt.

Programslut

Programmet avslutas när programförloppsindikatorn slocknat och programslutsindikatorn lyser.

I och med programslutet deaktiveras funktionen 'Överkorgsdiskning' (endast vissa modeller).

Några minuter efter programslut:

- Öppna luckan.
- Ta ut disken när den svalnat.

Efter programmets slut kan maskinen antingen stängas av eller startas på nytt med samma eller med ett annat program.

Stänga av maskinen

Några minuter efter programmets slut:

- Stäng av huvudströmbrytaren .
- Programslutsindikatorn slocknar.
- Skruva åt vattenkranen (ej vid Aqua-Stop).
- Programvredet behöver inte ställas om.
- Ta ut disken när den svalnat.

Öppna luckan helt och hållet när diskmaskinen efter programmets slut ska tömmas. Låt den inte stå halvöppen. Eventuell utströmmande vattenånga kan skada ömtåliga bänkskivor.

Avbryta programmet

- Slå ifrån huvudströmbrytaren .
- Ljusindikatorn slocknar.

Låt i följande fall luckan stå på glänt några minuter innan du stänger den:



- vid varmvattenanslutning
- när maskinen redan värmts upp och luckan öppnats.

I annat fall kan luckan gå upp på grund av utvidgning.

- Slå på huvudströmbrytaren igen för att fortsätta programmet.

Avbryta programmet (Reset)

- Endast när huvudströmbrytaren är tillslagen:
Vrid programväljaren till Reset.
- Programmet varar i ca minut.
- Stäng därefter av huvudströmbrytaren .

För att starta maskinen på nytt, vrid programväljaren  till önskat program. Slå på huvudströmbrytaren . Programmet startar automatiskt.

Programbyte

Programbyte är möjligt inom 2 min efter det att diskmaskinen slagits på.

Skulle det därefter vara nödvändigt att byta program kommer redan påbörjade programavsnitt (t ex huvuddisk) att slutföras.



Obs!

Om maskinen under gång avskiljs från strömtillförseln, t. ex. på grund av strömavbrott eller på grund av att maskinen stängs av, förblir alla inställningar lagrade. Så snart strömtillförseln återställs, fortsätter programmet automatiskt.

Tilläggsfunktioner *

* kan hos vissa modeller ställas in via tangenterna extrafunktioner .



Blötläggning *

Extraprogrammet Blötläggning genomförs före huvudprogrammet. I detta extraprogram kan t.ex. kastruller, karotter osv. blötläggas och fördiskas. Om du önskar blötläggning måste du innan programmet startar trycka på tangenten "Blötläggning". Tillsätt ca 5 g diskmedel i luckan.



Programförkortning *

Tryck på tangenten "Programförkortning" för att förkorta torknings- och disktiderna. Disk- och torkningsprestanda förminskas något om man använder sig av denna funktion.



Halvfull maskin*

När du bara har en liten mängd disk (t.ex. glas, koppar, tallrikar), kan du slå på funktionen "Halvfull maskin". Då sparar du vatten, energi och tid. Använd lite mindre diskmedel än vid ett komplett diskprogram.

Extra torr*

Genom att trycka på tangenten "Extra torr" får man i alla program en högre temperatur vid sköljning och därmed bättre torkresultat. (Se upp med ömtåligt porslin vid högre temperaturer.)

Underhåll och skötsel

Regelbundet underhåll och regelbundna kontroller av maskinen gör att du förhoppningsvis eliminerar fel innan de uppstår. Detta spar tid och energi.

Dismaskinen i dess helhet

- Kontrollera om det finns fett- och kalkavlagringar inuti diskmaskinen.

Om du upptäcker sådana avlagringar:

- Fyll på diskmedel i behållaren och starta programmet med högsta disktemperatur.

För rengöring av diskmaskinen, använd endast rengöringsmedel speciellt avpassade för detta ändamål.

- Rengör med jämna mellanrum lucktätningen med en fuktig trasa.

Använd aldrig ångrengörare för rengöring av diskmaskinen. Tillverkaren ansvarar inte för eventuella skador till följd av att ångrengörare används.

Torka regelbundet av fronten och manöverpanelen med en fuktig trasa; vatten och lite diskmedel räcker.

Undvik riviga svampar och skurmedel.

Bådadera kan orsaka repor.



Obs!

Använd aldrig andra klorhaltiga hushållsrengöringsmedel! Hälsorisk!

Specialsalt och sköljglans

- Kontrollera påfyllningsindikatorer 9 och 8. Fyll på salt och/eller sköljglans vid behov.

Silar

Smuts som lagras på silarna 28, kan leda till att silarna sätts igen.

- Kontrollera efter varje diskning om det fastnat något i silarna.
- Lossa silcylindern och ta ut silarna. Silarna sitter ihop och kan inte tas isär.
- Avlägsna grova matrester och rengör silarna under rinnande vatten.

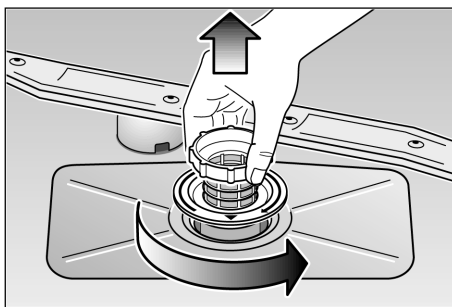

- **Montering:**
Sätt in silarna och skruva fast med silcylindern.

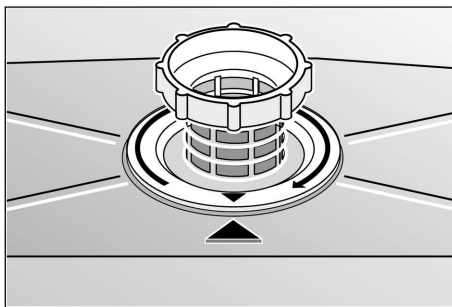
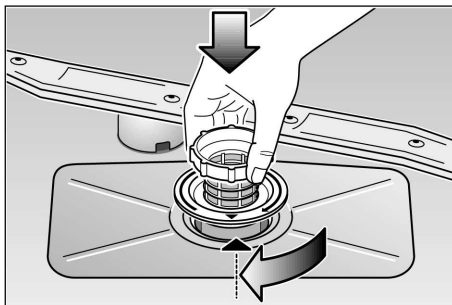

Spolarmar

Kalk och smuts från diskvattnet kan sätta igen munstycket och lagren till spolarmarna [22] [24].

- Kontrollera att inte munstyckena på spolarmarna är igensatta med matrester.
- I förekommande fall, ta bort den undre spolarmen [24].
- Skruva loss den övre spolarmen [22].
- Rengör spolarmarna under rinnande vatten.
- Snäpp fast respektive skruva fast spolarmarna.

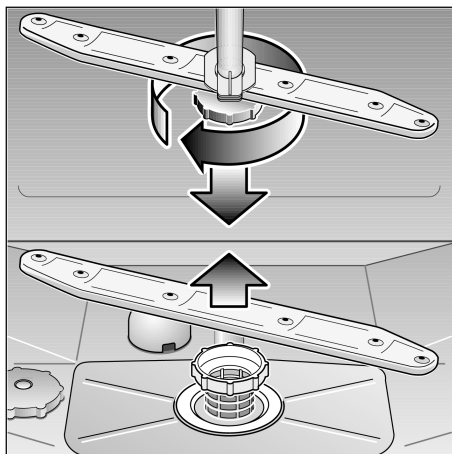

Spolarmar

Avloppspump *

* endast vissa modeller

Matrester som inte fångats upp av silarna kan sätta igen avloppspumpen. Diskvattnet kan då inte pumpas ut utan står över silen. Därför:

- Slå ifrån huvudströmbrytaren [1].
- Avlägsna eventuellt vattnet (med skopa t ex).
- Montera bort silen [28].
- Ta bort skyddet.

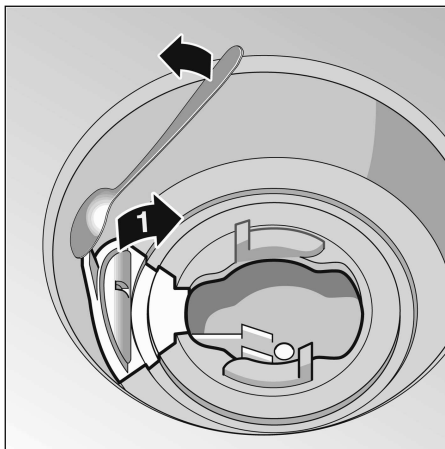

- Kontrollera innerutrymmet och ta bort eventuella främmande föremål.
- Sätt tillbaka skyddet.
- Sätt tillbaka silen och skruva fast den.

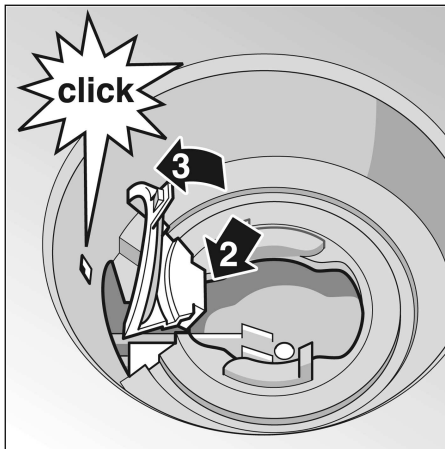

Felsökning

Enklare fel man själv kan avhjälpa

Av erfarenhet vet vi att de flesta fel som uppträder vid daglig användning lätt kan avhjälpas utan åtgärd från serviceverkstad. Detta sparar naturligtvis kostnader och du behöver inte vänta på att felet ska åtgärdas. Följande översikt är avsedd att vara till hjälp för dig att hitta och åtgärda felet.

Fel



Obs!

Tänk på följande: Reparationer skall endast utföras av behörig fackman. Måste någon del bytas ut, tänk på att endast använda originaldelar. Reparationer som inte utförts på ett sakkunnigt sätt eller med andra än originaldelar kan orsaka betydande skada och innebära fara för användaren.

... när du sätter igång maskinen

- **Diskmaskinen startar inte**
 - Trasig säkring i elskåpet
 - Stickkontakten sitter inte ordentligt i vägguttaget.
 - Luckan till diskmaskinen är inte ordentligt stängd.
 - Vattenkranen är inte öppen.
 - Silen i vattenslangen är igentäppt. Stäng av diskmaskinen och dra ut stickkontakten ur vägguttaget. Stäng vattenkranen. Rengör därefter silen som finns i anslutning till tilllopps-slangen. Sätt på strömmen igen och öppna vattenkranen, slå på maskinen och stäng luckan för att programmet ska fortsätta.

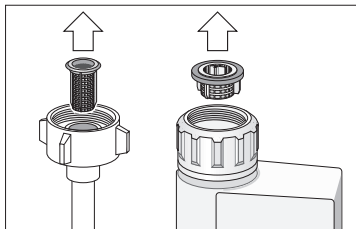

... i maskinen

- **Undre spolarm roterar trögt**
 - Spolarmen igensatt av skräp eller matrester.
- **Locket till diskmedelsfacket går inte att stänga**
 - Behållaren överfylld.
 - Intorkade rester av diskmedel blockerar mekaniken.
- **Kontrolllamporna blinkar efter starten.**
 - Inget program valt.
- **Kontrolllamporna släcks inte efter avslutad diskning**
 - Huvudströmbrytaren är fortfarande tillslagen.
- **Diskmedelsrester kvar i diskmedelsfacket**
 - Diskmedelsfacket var fuktigt när du fyllde på det. Tillsatt diskmedel endast i torrt diskmedelsfack.
 - Prova ev. diskmedel av ett annat fabrikat.
- **Indikatorn "Kontrollera vattentillförseln" 5 lyser**
 - Vattenkranen är stängd.
 - Vattentillförseln är bruten.
 - Silen vid vattentillförseln är igentäppt.
 - Tillloppsvattenledningen ligger i veck.
- **Vatten kvar i diskmaskinen efter avslutat program**
 - Avloppsslangen är igentäppt eller böjd.
 - Avloppspumpen är igentäppt.
 - Silarna är igentäppta.
 - Programmet är ännu inte avslutat. Invänta programslut.
 - Tryck på "Reset".

- **Luckan till den för inbyggnad avsedda apparaten öppnas resp. stängs inte på rätt sätt.**
 - Den påhängda panelen har inte rätt vikt. Se till att uppfylla det viktskrav som anges i den bifogade monteringsanvisningen.
 - Felaktigt inställd spänning hos luckfjädern. Ställ in spänningen enligt steg (punkt) 26 i bifogad monteringsanvisning.

... vid diskning

- **Ovanligt mycket lödder**
 - Handdiskmedel i sköljglansmedelsfacket.
 - Utspillt sköljmedel kan leda till alltför kraftig skumbildning vid nästa diskomgång. Torka därför bort utrunnet sköljmedel med en trasa.
- **Diskmaskinen stannar under diskningen**
 - Strömavbrott.
 - Vattentillförseln avbruten.
 - Aktivera funktionen "RESET".
- **Slagljud vid diskning**
 - Spolarmen tar i disken.
- **Slamrande ljud vid diskning**
 - Disken är inte placerad på rätt sätt.
- **Slagljud vid påfyllningsventilen**
 - Beror på hur vattenledningen är placerad och har ingen inverkan på funktionen. Kan ej åtgärdas.

... på diskgodset

- **Matrester sitter kvar på delar av diskgodset**
 - Disken har inte placerats på rätt sätt. Vattnet har inte kommit åt disken.
 - För mycket disk i korgarna.
 - Diskgodset tar i varann.
 - För lite diskmedel.
 - Det behövs ett kraftigare diskprogram.
 - Spolarmarna har inte kunnat rotera fritt på grund av att diskgoods varit i vägen.
 - Munstyckena i spolarmarna igentäppta av matrester.
 - Silarna är igentäppta.
 - Silarna är felmonterade.
 - Avloppspumpen igensatt.
- **Diskgoods av plast missfärgat**
 - För lite rengöringsmedel.
- **Vit beläggning på disken, t ex mjölkaktig beläggning på glas**
 - För lite rengöringsmedel.
 - För låg dosering av sköljglansmedel.
 - Specialsalt har inte fyllts på trots hårt vatten.
 - Avhärdningsanläggningen inställd på för lågt värde.
 - Locket på saltbehållaren är inte åtdraget.
 - Om fosfatfritt diskmedel används, prova fosfathaltigt diskmedel som jämförelse.
- **Disken blir inte torr**
 - Du har valt ett program utan torkning.
 - För lite sköljglansmedel.
 - Du tog ut disken för snabbt.
- **Glaset får ett glanslöst utseende**
 - För lite sköljglansmedel. Välj högre inställning.
- **Te eller läppstiftsrester finns kvar**
 - Diskmedlet har alltför lite blekande effekt.
 - Du har valt för låg temperatur.
- **Rostfläckar på besticken**
 - Besticken inte tillräckligt rostbeständiga.
 - Salthalten i vattnet för hög.
 - Locket till saltbehållaren inte tillräckligt åtskruvat.
 - Alltför mycket salt fylldes på vid saltpåfyllningen.
- **Glaset blir matta och missfärgade; beläggningarna kan inte torkas bort**
 - Olämpligt diskmedel har använts.
 - Glaset tål ej maskindisk.
- **Glas och bestick blir randiga, glaset får ett metalliskt utseende**
 - För hög dosering av sköljglansmedel.

Ringa en serviceverkstad

Om felet inte kunnat avhjälpas med ledning av våra anvisningar bör du ringa service. Närmaste serviceverkstad hittar du i förteckningen över serviceverkstäder. Anteckna uppgifterna från typskylten innan du tar kontakt med serviceverkstaden. Typskylten [33] sitter på luckan till diskmaskinen. Notera typnumret (1) och tillverkningsnummer (2).

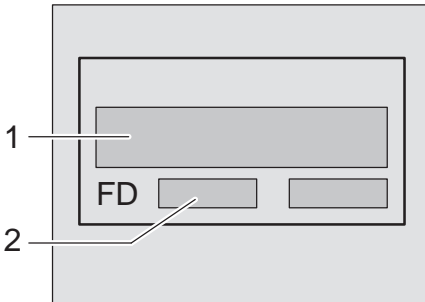

OBS!

Tänk på att besök av servicetekniker på grund av onödig utryckning (felmanövrering eller ett av de beskrivna felen) inte är kostnadsfritt ens under garantitiden.

Råd

Anvisningar för jämförelsekontroller

Villkoren för jämförelsekontrollerna finner man på det separata bladet "Anvisningar för jämförelsekontroller". Förbrukningsvärden för aktuella program återges i den kortfattade bruksanvisningen.

Allmänt

- Inbyggmaskiner som i efterhand ställs upp som vanliga fristående diskmaskiner måste förses med tipskydd t ex med skruvar i väggen eller placeras under en arbetsskiva som är fastskruvad i skåp på båda sidorna.

Installation

Anlita en fackman för att ansluta diskmaskinen. Data för tilloppsledning och avlopp samt de elektriska anslutningsvärdena måste motsvara kraven. Se nedan samt i monteringsanvisningen.

Vidta följande åtgärder i den ordning de står:

- Kontrollera maskinen vid leverans
- Ställ upp maskinen
- Anslut avloppet
- Anslut färskvattenledningen
- Anslut till nätet

Leverans

Diskmaskinen har genomgått en noggrann funktionskontroll på fabriken. Därifrån återstår små vattenfläckar i maskinen. De försvinner efter första diskningen.

Uppställning

Nödvändiga inbyggnadsmått framgår av monteringsanvisningen. Justera produkten vågrätt med de ställbara fötterna. Se till att underlaget är stadigt. När det gäller produkter som byggs in under en arbetsskiva ska man med hjälp av de ställbara fötterna endast spänna den lätt mot arbetsskivan.

Avloppsanslutning

Se installationsanvisningen för nödvändiga uppgifter. Montera i förekommande fall vattenlås med avloppsmuff. Anslut avloppsslangen med hjälp av bifogade delar till vattenlåsets avloppsmuff. Se till att inte avloppsslangen ligger i veck, är klämd eller har trasslat in sig. (Se till att inget slanglock hindrar avloppsvattnet från att rinna!)

Färskvattenanslutning

Se installationsanvisningen och anslut färskvattenanslutningen till vattenkranen med hjälp av bifogade delar. Se till att inte färskvattenanslutningen ligger i veck, är klämd eller har trasslat in sig.

När maskinen byts ut måste alltid en ny vattenanslutnings slang användas. Den gamla får inte återanvändas.

Vattentryck:

minst 0,05 MPa (0,5 bar), högst 1 MPa (10 bar). Vid högre vattentryck : Koppla en tryckreduceringsventilen före diskmaskinen.

Vattentillförsel:

minimum 10 liter/minut

Vattentemperatur:

företrädesvis kallvatten; vid varmvatten maximal temperatur 60 °C.

Elektrisk anslutning

Skåpet får endast anslutas till jordat vägguttag, 230 V växelström.

Se typskylten 33 beträffande säkring. Vägguttaget ska vara lätt tillgängligt och nära diskmaskinen.

Ändringar i anslutningen får endast göras av fackman.

Vid användning av jordfelsbrytare får

endast sådana med tecknet 

användas. Endast dessa jordfelsbrytare uppfyller gällande föreskrifter.

Demontering

Det är viktigt i vilken ordning demonteringen sker: Se först och främst till att inte diskmaskinen är ansluten till nätet.

Dra ur stickkontakten ur vägguttaget.

Skruva av vattentillförseln.

Lossa avlopps-

färskvattenanslutningen.

Lossa skruvarna under arbetsskivan.

Demontera sockeln om sådan finns.

Dra ut maskinen och dra försiktigt ut slangen.

Transport

Töm diskmaskinen. Säkra lösa delar.
Transportera maskinen upprätt.

- Om inte maskinen transporteras upprätt, kan vattenrester hamna i maskinens styrutrustning och därför medföra fel i programmen.

Frostsäkerhet

Om maskinen står i ett utrymme med frostrisk (t ex en sommarstuga), måste maskinen tömmas helt och hållet samt alla slangarna är avkopplade (se under rubriken "Transport").

Stäng vattenkranen, lossa tillloppslangen och låt vattnet rinna ut.

Skrotning

Råd beträffande skrotning

Uttjänta diskmaskiner är inte värdelöst avfall!

Genom miljöriktig skrotning kan värdefulla råvaror återvinnas.

Dra ut stickkontakten ur vägguttaget. Klipp av anslutningsladden så nära diskmaskinen som möjligt och avlägsna sladd och stickkontakt.

Förstör låset och barnspärr (om sådan finns). På så vis kan du förhindra att lekande barn låser in sig i diskmaskinen och utsätter sig för livsfara.

Tack vare förpackningen skyddas din nya diskmaskin på vägen till dig.

Allt förpackningsmaterial är skonsamt mot naturen och återanvändbart.

Hjälプ till genom att ta hand om förpackningsmaterialet på ett miljöriktigt sätt.

Alla plastdetaljer är märkta med de internationellt standardiserade symbolerna (t.ex. >PS< Polyesterol). Därmed möjliggörs sortering av återvinningsbara material vid skrotningen av diskmaskinen.

Hör med din säljare eller din kommun om vad som gäller.

Förpackningsmaterialet

- Ta hand om förpackningsmaterialet i vederbörlig ordning. Låt inte barn leka med emballaget! Kvävningsrisk på grund av wellpapp och plast.
 - Wellpappen består till övervägande del av returpapper.
 - Förpackningsmaterial av polystyren har producerats utan användning av halogenerade kolväten.
 - Polyetylenfolien (PE) består till en del av återanvänt material.
 - Träramen (om sådan finns) är av obehandlat restvirke.
 - Spännband (om sådana förekommer) består av polypropylen (PP).

Skrotning av uttjänta diskmaskiner

- Gör snarast uttjänta diskmaskiner obrukbara för att hindra olyckor.
- Ta hand om diskmaskinen i vederbörlig ordning.



Varning

Barn kan bli instängda i diskmaskinen (kvävningsrisk) eller hamna i andra farliga situationer. Dra därför ut stickkontakten ur vägguttaget. Klipp av anslutningsladdan så nära diskmaskinen som möjligt och avlägsna sladd och stickkontakt. Förstör lucklåset så att inte luckan kan stängas.

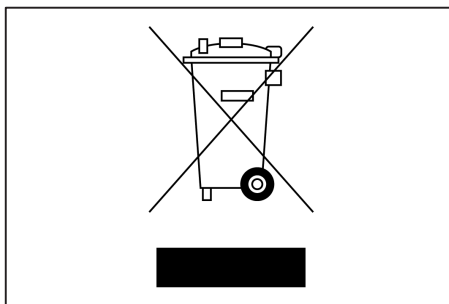

Denna enhet är märkt i enlighet med det europeiska direktivet 2002/96/EG om avfall som utgörs av eller innehåller elektroniska produkter (waste electrical and electronic equipment – WEEE). Direktivet anger ramarna för inom EU giltigt återtagande och korrekt återvinning av uttjänta enheter.

Barnsäkring *

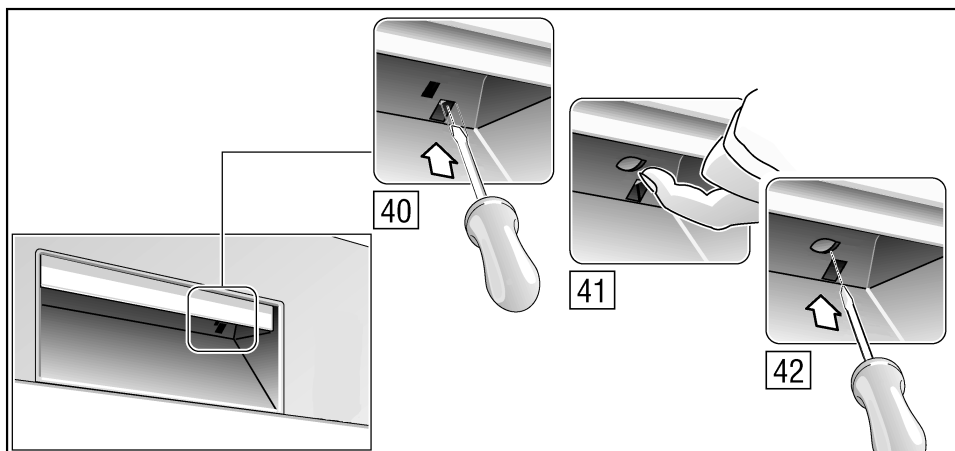

- 40 Slå på barnsäkringen
- 41 Öppna luckan med barnsäkringen tillslagen.
- 42 Stäng av barnsäkringen

Med öppen lucka erbjuder barnsäkringen inget skydd.

Spolmustycke för plåtar *

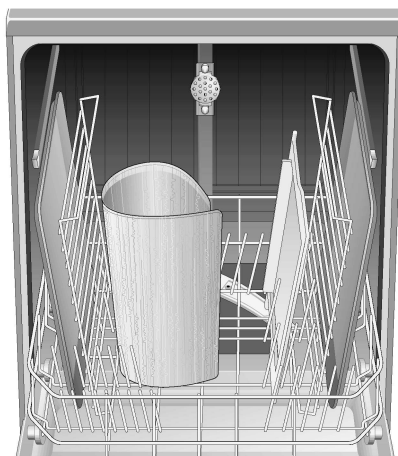

Med hjälp av detta spolmustycke kan man lätt rengöra stora plåtar eller galler samt tallrikar med en diameter större än 30 cm (gourmettallrikar, pastatallrikar, undertallrikar). Ta ur överkorgen och sätt fast spolmustycket enligt teckningen.

Placera plåtarna enligt teckningen för att vattenstrålen ska kunna komma åt alla delarna (max 4 plåtar och 2 galler).

Använd alltid diskmaskinen med överkorgen eller bakplåtsspolhuvud!

* endast vissa modeller

Aqua-Stop garanti

(gäller ej maskiner utan Aqua-Stop)

Utöver vanliga åtaganden enligt konsumentköplagen ersätter vi vid nedanstående villkor:

1. Uppstår ett fel i Aqua-Stop-systemet som orsakar en vattenskada, ersätts denna för privata användare.
2. Detta garanti gäller för maskinens hela livslängd.
3. En förutsättning för att garantin ska gälla är att konsumenten köpte maskinen ny och att maskin med Aqua-Stop är fackmässigt installerad och ansluten i enlighet med monteringsanvisningen. Garantin gäller även fackmässigt installerad Aqua-Stop-förlängning (originaltillbehör). Vår garanti gäller inte vid defekta tilloppsledningar eller felaktig armatur fram till Aqua-Stop-anslutningen vid vattenkranen.
4. Maskiner med Aqua-Stop behöver i princip inte övervakas under diskningen. Vattenkranen behöver endast stängas inför längre bortavaro, t.ex. en flera veckor lång semester.

Robert Bosch Hausgeräte GmbH
Carl-Wery-Straße 34
81739 München

För direkt kontakt använd dig av telefon- respektive faxnummer från bifogade förteckning över serviceställen.

Bosch Info-Team:
DE Tel. 0180 / 5 30 40 50 (EUR 0,12/Min. DTAG)
AT Tel. 0660 / 59 95

Internet:
<http://www.bosch-hausgeraete.de>

9000 231 752 sv (8612)
600o